

FUJIFILM

DIGITAL CAMERA

X-T5

FF220001

Podręcznik podstaw obsługi

Dziękujemy za zakup tego produktu. Przed rozpoczęciem użytkowania aparatu dokładnie i ze zrozumieniem przeczytaj niniejszą instrukcję. Po zakończeniu lektury zachowaj instrukcję w łatwo dostępnym miejscu, aby móc skorzystać z niej w przyszłości.

Najnowsze wersje instrukcji obsługi są dostępne na poniższej witrynie.

<https://fujifilm-dsc.com/en-int/manual/>



Dostęp do witryny internetowej podanej powyżej, która zawiera szczegółowe instrukcje i materiały, które nie zostały opisane w tej instrukcji, można uzyskać z komputera, smartfona lub tabletu. Zawiera ona również informacje dotyczące licencji na oprogramowanie.





Rozdział Index

1	Przed rozpoczęciem	1
2	Pierwsze kroki	35
3	Robienie i wyświetlanie zdjęć	53
4	Nagrywanie i odtwarzanie filmów	85
5	Połączenia	93
6	Lista menu	109
7	Uwagi	133



Spis treści

Rozdział Index.....	iii
Dołączone akcesoria	viii
Informacje o tej instrukcji.....	ix
Symbole i konwencje.....	ix
Terminologia.....	ix

1 Przed rozpoczęciem **1**

Części aparatu.....	2
Tabliczka z numerem seryjnym	4
Dźwignia ostrości	4
Wybierak.....	5
Pokrętła czasu otwarcia i czułości migawki.....	5
Pokrętło trybu STILL/MOVIE	6
Pokrętło kompensacji ekspozycji.....	6
Pokrętło trybu wyzwiania migawki	7
Pokrętła sterowania	8
Kontrolka.....	10
Monitor LCD.....	11
Muszla oczna.....	12
Regulacja ostrości wizjera.....	13
Wyświetlacze aparatu	14
Wizjer elektroniczny	14
Monitor LCD.....	16
Wybór trybu wyświetlania	18
Regulacja jasności wyświetlacza	20
Obrót wyświetlacza.....	20
Przycisk DISP/BACK (WYŚW./WSTECZ)	21
Wyświetlacz podwójny	22
Ustawienia osobiste widoku standardowego	23
Wirtualny horyzont.....	25

Używanie menu	26
Menu	26
Wybór karty menu	27
Tryb ekranu dotykowego	28
Elementy sterowania dotykowego fotografowania	28
Sterowanie dotykowe odtwarzania	33

2 Pierwsze kroki 35

Mocowanie paska	36
Mocowanie obiektywu	37
Wkładanie akumulatora	38
Wkładanie karty pamięci	40
Korzystanie z dwóch kart	42
Ładowanie akumulatora	43
Włączanie i wyłączenie aparatu	47
Podstawowe ustawienia	48
Wybór innego języka	51
Zmiana czasu i daty	51

3 Robienie i wyświetlanie zdjęć 53

Tryby P, S, A i M	54
Tryb P: Automatyka programowa	54
Tryb S: Automatyka z preselekcją czasu otwarcia migawki	56
Tryb A: Automatyka z preselekcją przysłony	60
Tryb M: Ręczny dobór ekspozycji	62
Autofokus	64
Tryb ostrości	65
Opcje autofokusa (Tryb AF)	66
Wybór punktu ostrości	68
Ręczne ustawianie ostrości	72
Kontrola ostrości	73
Czułość	75
AUTO	76

Pomiar	77
Kompensacja ekspozycji.....	78
C (specjalne).....	79
Blokada ostrości/ekspozycji	80
Inne elementy sterujące.....	81
Przeglądanie zdjęć.....	82
Usuwanie zdjęć	83

4 Nagrywanie i odtwarzanie filmów **85**

Nagrywanie filmów	86
Regulacja ustawień filmu.....	90
Wyświetlanie filmów	91

5 Połączenia **93**

Ogólne informacje	94
Obsługiwane funkcje	94
Podłączanie do smartfonów (Bluetooth).....	95
Instalowanie aplikacji na smartfony.....	95
Podłączanie do smartfona	95
Podłączanie do smartfonów (USB).....	97
Kopiowanie zdjęć na smartfon	97
Podłączanie aparatu do komputera.....	100
Używanie aparatu jako kamery internetowej.....	102
Drukarki instax SHARE	103
Nawiązywanie połączenia.....	103
Drukowanie zdjęć.....	104
Fotografowanie zdalne z użyciem powiązanego komputera	105
Zdalne fotografowanie z użyciem powiązanego komputera przez USB	105
Zdalne fotografowanie z użyciem bezprzewodowej sieci LAN	106
Przetwarzanie zdjęć w formacie RAW	107
Zapisywanie i wczytywanie ustawień.....	108
Zapisywanie i wczytywanie ustawień z użyciem komputera	108

6	Lista menu	109
	Menu fotografowania (fotografowanie)	110
	USTAWIENIA JAKOŚCI OBRAZU	110
	USTAWIENIA AF/MF	112
	USTAWIENIA ZDJĘĆ	113
	USTAWIENIA LAMPY	115
	USTAWIENIA FILMU.....	115
	Menu fotografowania (filmy)	116
	USTAWIENIA FILMU.....	116
	USTAWIENIA JAKOŚCI OBRAZU	118
	USTAWIENIA AF/MF	118
	USTAWIENIA DŹWIĘKU	120
	USTAWIENIA KODU CZASOWEGO.....	121
	Menu odtwarzania	122
	Menu ustawień	124
	USTAWIENIA UŻYTKOWNIKA.....	124
	KONFIG. DŹWIĘKU	125
	KONFIG. EKRANU.....	126
	USTAWIENIA PRZYCISKÓW/POKRĘTŁA	128
	ZARZĄDZ. ZASILAN.....	129
	KONF. ZAP. DANYCH.....	130
	Menu ustawień sieci/USB	131
7	Uwagi	133
	Dla własnego bezpieczeństwa	134

Dołączone akcesoria

Poniższe akcesoria zostały dołączone do aparatu:

- Akumulator NP-W235



Ze względów bezpieczeństwa, w momencie dostawy akumulator nie jest naładowany. Aparat nie będzie działać, jeśli akumulator nie zostanie naładowany. Koniecznie naładuj akumulator przed użyciem (📖 43).

- Ładowarka AC-5VJ
- Adapter sieciowy
- Kabel USB (około 0,6 m)
- Pokrywka bagnetu korpusu (jest zamontowana do aparatu)
- Pasek na ramię
- Pokrywa gniazda lampy błyskowej (dostarczana przymocowana do gniazda)
- Zaślepka złącza sync (jest zamontowana do aparatu)
- Adapter gniazda słuchawkowego
- *Podręcznik podstaw obsługi* (ten podręcznik)



- Jeśli zakupiony został zestaw z obiektywem, należy sprawdzić, czy w zestawie znajduje się obiektyw.
- Dołączony adapter wtyczki różni się w zależności od kraju lub regionu.
- Adapter gniazda słuchawkowego ma z jednej strony gniazdo pozwalające na podłączenie złącza USB typu C, a z drugiej strony wtyk do gniazda słuchawkowego $\varnothing 3,5$ mm.
- Odwiedź poniższą witrynę internetową, aby uzyskać informacje na temat oprogramowania dostępnego dla tego aparatu.
<https://fujifilm-x.com/support/compatibility/cameras/>

Informacje o tej instrukcji

W niniejszym podręczniku opisano instrukcje aparatu cyfrowego FUJIFILM X-T5. Przed rozpoczęciem użytkowania dokładnie i ze zrozumieniem przeczytaj podręcznik.

Symbole i konwencje

W niniejszym podręczniku zastosowano następujące symbole:



Informacje, które należy przeczytać, aby zapobiec uszkodzeniu produktu.



Dodatkowe informacje, które mogą być przydatne podczas użytkowania produktu.



Strony, na których można znaleźć powiązane informacje.

Menu i inne informacje tekstowe widoczne na wyświetlaczu są **pogrubione**. Ilustracje mają wyłącznie charakter poglądowy, rysunki mogą być uproszczone, a zdjęcia nie muszą być wykonane z użyciem modelu aparatu opisanego w tej instrukcji.

Terminologia

Opcjonalne karty pamięci SD, SDHC i SDXC aparat używa do przechowywania zdjęć, określane są jako „karty pamięci”. Wizjer elektroniczny może być określany jako „EVF”, a monitor LCD jako „LCD”. Smartfony i tablety nazywane są „smartfonami”.

Przed rozpoczęciem



Części aparatu

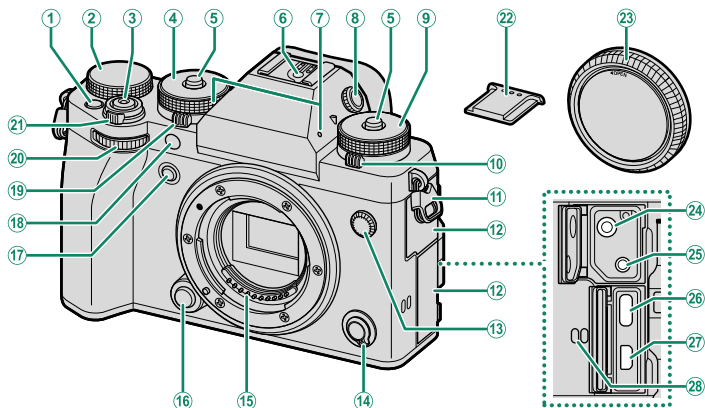

- | | | | |
|---|-------------------------------------------------------------------|---|--------------------------------------------------|
| ① | Przycisk Fn1 | ⑮ | Styki sygnałowe obiektywu |
| ② | Pokrętko kompensacji ekspozycji.....6, 78 | ⑯ | Przycisk zwalniający obiektyw..... 37 |
| ③ | Spust migawki | ⑰ | Przycisk Fn2 |
| ④ | Pokrętko czasu otwarcia
migawki..... 5, 54, 56, 60, 62 | ⑱ | Dioda wspomagająca AF
Kontrolka tally |
| ⑤ | Pokrętko zwolnienia blokady..... 5 | ⑲ | Pokrętko trybu STILL/MOVIE6, 54, 86 |
| ⑥ | Gniazdo lampy błyskowej | ⑳ | Przednie pokrętko sterowania..... 8 |
| ⑦ | Mikrofon..... 86 | ㉑ | Przełącznik ON/OFF 47 |
| ⑧ | Pokrętko korekcji dioptrażu
(z możliwością blokowania)..... 13 | ㉒ | Pokrywa gniazda lampy błyskowej |
| ⑨ | Pokrętko czułości.....5, 75 | ㉓ | Pokrywka bagnetu korpusu..... 37 |
| ⑩ | Pokrętko trybu wyzwania migawki..... 7 | ㉔ | Gniazdo mikrofonowe (ø3,5 mm).....89 |
| ⑪ | Sprzączka paska..... 36 | ㉕ | Zdalnie zwalniane złącze (ø2,5 mm).....59 |
| ⑫ | Pokrywa złącz | ㉖ | Złącze USB (typu C).....43 |
| ⑬ | Złącze synchronizacyjne | ㉗ | Złącze micro HDMI (typu D) |
| ⑭ | Wybierak trybu ostrości..... 65 | ㉘ | Głośnik.....91 |

ⓘ ㉗ Użyj kabla HDMI o długości nie większej niż 1,5 m.

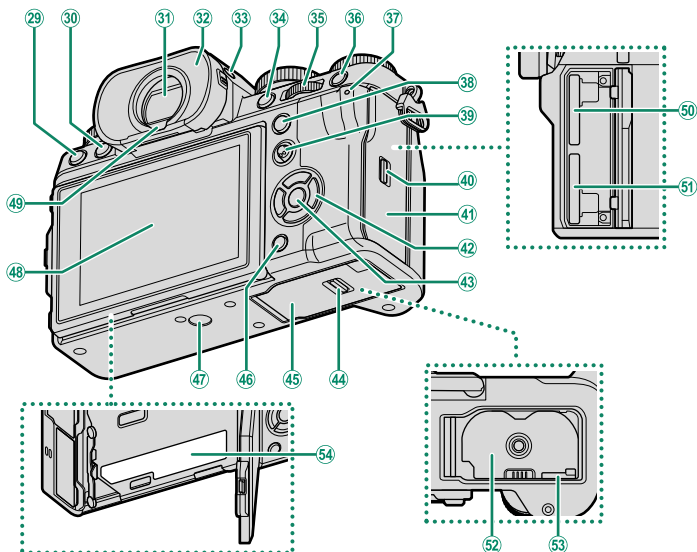

29	Przycisk (usuń).....	83	43	Przycisk MENU/OK	26
30	Przycisk (odtwarzanie).....	82	44	Zatrząsk pokrywy komory akumulatora.....	38
31	Wizjer elektroniczny (EVF).....	14, 18, 20, 28	45	Pokrywa komory akumulatora.....	38
32	Muszla oczna (z możliwością blokowania)...	12	46	Przycisk DISP (wyświetlacz)/ BACK (wstecz)...	21
33	Przycisk VIEW MODE	18		Przycisk (Bluetooth).....	95
34	Przycisk AFON	81	47	Mocowanie statywu.....	
35	Tylne pokrętko sterowania.....	8	48	Monitor LCD.....	11, 16, 18
36	Przycisk Q (szybkie menu)			Ekran dotykowy.....	28
37	Kontrolka.....	10	49	Czujnik wizjera.....	18
	Kontrolka tally		50	Gniazdo karty pamięci 2.....	40
38	Przycisk AEL (blokada ekspozycji).....	81	51	Gniazdo karty pamięci 1.....	40
39	Drążek ostrości (dźwignię ostrości).....	4, 68	52	Komora akumulatora.....	38
40	Zatrząsk pokrywa gniazda karty pamięci...	40	53	Zatrząsk akumulatora.....	39
41	Pokrywa gniazda karty pamięci.....	40	54	Tabliczka z numerem seryjnym.....	4
42	Przyciski wyboru.....	5			

Tabliczka z numerem seryjnym

Nie usuwaj tabliczki z numerem seryjnym, która zawiera identyfikator CMIIT ID, numer seryjny i inne ważne informacje.

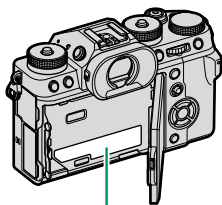

Tabliczka z numerem seryjnym

Dźwignia ostrości

Przechylić lub nacisnąć dźwignię ostrości, aby wybrać obszar ostrości. Dźwigni ostrości można również używać do poruszania się po menu.

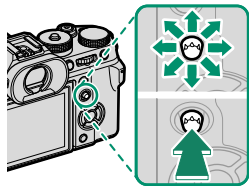

-  Aby wybrać funkcję pełnioną przez dźwignię ostrości, naciśnij i przytrzymaj środek dźwignia lub użyj **USTAWIENIA PRZYCISKÓW/POKRĘTŁA > USTAWIENIA DŹWIGNI OSTROŚCI**.

Wybierak

Naciśnij wybierak w górę, w prawo, w dół lub w lewo, aby podświetlić pozycje. Przyciski w górę, w prawo, w dół i w lewo również pełnią rolę przycisków funkcyjnych od **Fn3** do **Fn6**.

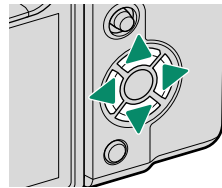

Pokrętła czasu otwarcia i czułości migawki

Naciśnij zwalnianie blokady pokrętła, aby zwolnić pokrętło przed obróceniem go dożądanego ustawienia. Naciśnij ponownie zwolnienie, aby zablokować pokrętło.

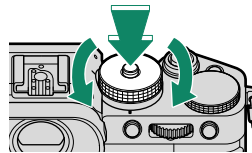

Czas otwarcia migawki

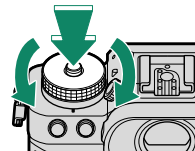

Czułość

Pokrętko trybu STILL/MOVIE

Obróć pokrętko trybu **STILL/MOVIE** w położenie **STILL**, aby robić zdjęcia, lub w położenie **MOVIE**, aby nagrywać filmy.

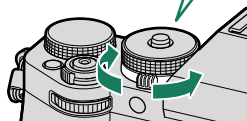
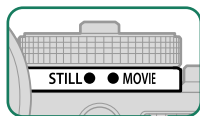

Pokrętko kompensacji ekspozycji

Obróć pokrętko, aby wybrać wielkość kompensacji ekspozycji.

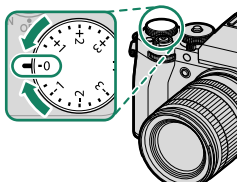

Pokrętko trybu wyzwalania migawki

Obrócić pokrętko, aby wybrać jeden z następujących trybów sterowania.

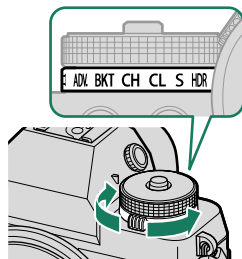





Tryb	
	Panorama
ADV.	Filtr zaawans.
BKT	Braketing
CH	Szybka seria

Tryb	
CL	Wolna seria
S	Pojedyncze zdjęcie
	HDR

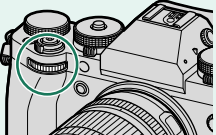
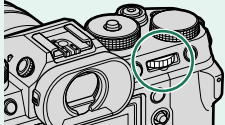
Pokręta sterowania

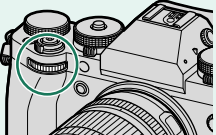
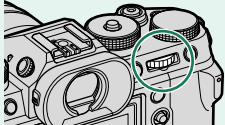



Obrócić lub nacisnąć pokręta sterowania, aby:

	Przednie pokręta sterowania	Tylne pokręta sterowania
 Obróć	 <ul style="list-style-type: none">• Wybieraj karty menu lub przełączaj strony menu• Dostosuj przysłonę^{1,2}• Dostosuj kompensację ekspozycji^{2,5}• Dostosuj czułość^{2,3}• Oglądaj inne zdjęcia w trakcie odtwarzania	 <ul style="list-style-type: none">• Wyróżniaj pozycje menu• Wybierz żądaną kombinację czasu otwarcia migawki i przysłony (zmiana programu)• Wybierz czas otwarcia migawki²• Dostosuj ustawienia w szybkim menu• Wybierz rozmiar ramki ostrości• Przybliżaj lub oddalaj podczas odtwarzania na pełnym ekranie• Przybliżaj lub oddalaj podczas odtwarzania wielu zdjęć
 Nacisnij	 <ul style="list-style-type: none">• Przełączaj tam i z powrotem między przysłoną a czułością^{2,3,6}• Naciśnij i przytrzymaj, aby wybrać opcję wybraną dla Ustawienia Przycisków/Pokręta > Ustaw. Pokręta Ster. w menu Ustawień	 <ul style="list-style-type: none">• Wykonuj funkcję przypisaną do przycisku funkcyjnego DIAL• Wykonaj zbliżenie na aktywny punkt ostrości⁴• Naciśnij i przytrzymaj, aby wybrać ekran ostrości trybu ostrości ręcznej⁴• Przybliżaj aktywny punkt ostrości podczas odtwarzania

1 Obiektyw niewyposażony w pierścień przysłony; obiektyw wyposażony w pierścień przysłony i przysłona ustawiona na **A** (automatyczny) i **POLECENIE** wybrane dla **Ustawienia Przycisków/Pokręta > Ustaw. Pierśc. Przysł. (A)**; lub **WŁ.** wybrane dla **ST. ZOPT. DLA FILMU** .

2 Można zmienić przy pomocy **Ustawienia Przycisków/Pokręta > Ustaw. Pokręta Ster.**

3 Pokręta czułości obrócone na **C** lub **WŁ.** wybrane dla **ST. ZOPT. DLA FILMU** .

- 4 Dostępne tylko wtedy, gdy **PODGLĄD OSTROŚCI** jest przypisany do przycisku funkcyjnego.
- 5 Pokrętło kompensacji ekspozycji obrócone na **C** lub **WŁ.** wybrane dla **ST. ZOPT. DLA FILMU**  .
- 6 Można używać do przełączania tam i z powrotem między przysłoną, czułością i kompensacją ekspozycji, gdy pokrętło kompensacji ekspozycji jest obrócone na **C** lub **WŁ.** jest wybrane dla **ST. ZOPT. DLA FILMU**  .

 Kierunek obracania pokręteł sterowania można wybrać za pomocą opcji  **USTAWIENIA PRZYCISKÓW/POKRĘTŁA > KIER. POKRĘTŁA STEROWANIA.**

Kontrolka

O stanie aparatu informuje kontrolka.

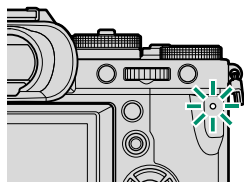

Kontrolka	Stan aparatu
Świeci na zielono	Ostrość zablokowana.
Miga na zielono	Ostrzeżenie o ostrości lub powolnym czasie otwarcia migawki. Można zrobić zdjęcia.
Miga na zielono i pomarańczowo	<ul style="list-style-type: none">• Aparat włączony: Zapisywanie zdjęć lub wyświetlanie zdjęcia w celu potwierdzenia po zrobieniu zdjęcia z opcją inną niż WYŁ., wybraną dla KONFIG. EKRANU > WYŚWIETLANIE (można robić dodatkowe zdjęcia).• Aparat wyłączony: Przesyłanie zdjęć do smartfona lub tabletu.*
Świeci na pomarańczowo	Zapisywanie zdjęć. W tej chwili nie można robić kolejnych zdjęć.
Miga na pomarańczowo	Ładowanie lampy błyskowej; jeśli w tym czasie zostanie zrobione zdjęcie, lampa błyskowa nie zadziała.
Miga na czerwono	Błąd obiektywu lub pamięci.

* Wyświetlane tylko wtedy, gdy zdjęcia są wybrane do przesłania.





- Ostrzeżenia mogą być również widoczne na ekranie.
- Kontrolka pozostaje wyłączona, gdy trzymasz oko przyłożone do wizjera.
- Opcji **USTAWIENIA FILMU > KONTROLKA TALLY** można używać do wyboru diody (diody kontrolki lub diody wspomagającej autofokusa), która świeci podczas nagrywania filmu, a także do wyboru, czy dioda ma migać, czy świecić światłem stałym.
- Kontrolka miga na zielono, gdy ekrany są wyłączone podczas fotografowania z interwalometrem.

Monitor LCD

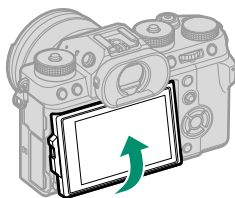
Monitor LCD może być przechylony w celu ułatwienia przeglądania, należy jednak uważać, żeby nie dotykać przewodów ani nie wciskać palców lub innych przedmiotów w otwory z tyłu monitora. Dotykanie przewodów może spowodować usterkę aparatu.



 Monitor LCD pełni również funkcję ekranu dotykowego, którego można użyć do:

- Fotografowania dotykowego (📖 29)
- Wyboru pola ostrości (📖 28)
- Wyboru funkcji (📖 31)
- St. zopt. dla filmu  (📖 30)
- Odtwarzanie (📖 33)

Orientacja pionowa (portretowa)

Ekran można również przechylać w celu robienia zdjęć pod kątem, z aparatem trzymany wysoko lub nisko, gdy aparat jest obrócony w celu robienia zdjęć w orientacji pionowej (portretowej).

- Naciśnij przycisk zwolnienia blokady nachylenia i przechyl ekran zgodnie z rysunkiem 1.
- Aby robić zdjęcia od góry pod kątem, trzymaj aparat w orientacji przedstawionej na rysunku 2.

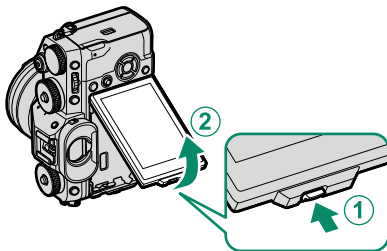

Rysunek 1

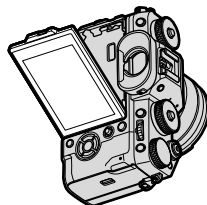

Rysunek 2

Muszla oczna

Aby zdjąć muszlę oczną, trzymaj przyciski po obu jej stronach i wysuń ją do góry.

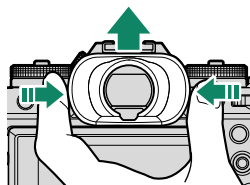

Regulacja ostrości wizjera

Jeśli wskaźniki wyświetlone w wizjerze są rozmyte, przyłóż oko do wizjera i kręć pokrętłem korekcji dioptrażu, aż obraz na ekranie wizjera będzie ostry.

Aby ustawić ostrość w wizjerze:

- 1 Podnieś pokrętło korekcji dioptrażu.
- 2 Obracaj pokrętłem, aby ustawić ostrość w wizjerze.
- 3 Przesław pokrętło w wyjściowe położenie i zablokuj je w prawidłowym położeniu.

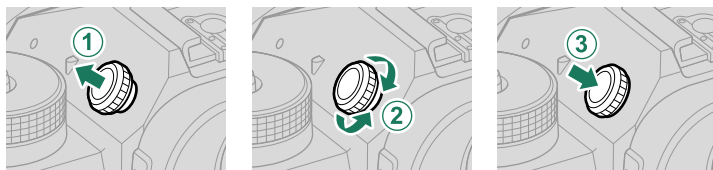

! Podnieś pokrętło przed użyciem. Nieprzestrzeganie tego środka ostrożności może spowodować błędne działanie produktu.

Wyświetlacze aparatu

W tym rozdziale omówione są wskaźniki, które mogą być wyświetlane podczas robienia zdjęć.

! W celach ilustracyjnych ekrany są przedstawione z wyświetlonymi wszystkimi wskaźnikami.

Wizjer elektroniczny

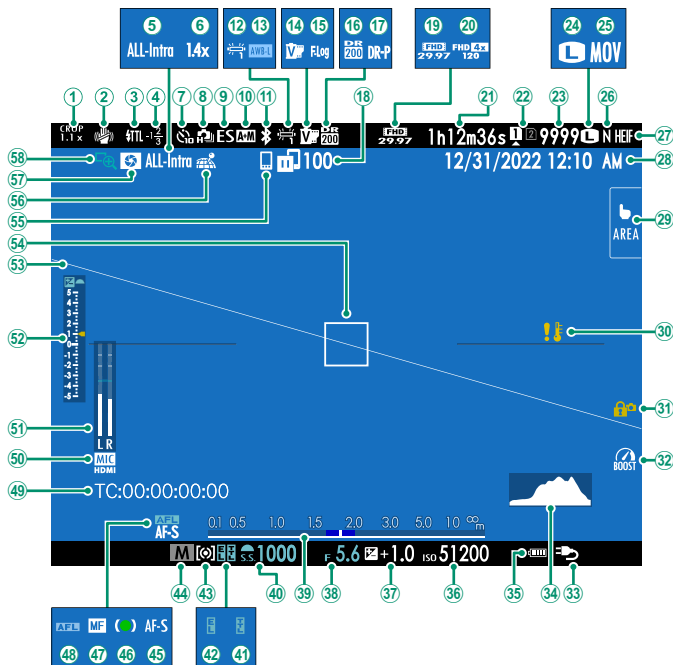

① Współczynnik kadru.....	113	③① Ostrzeżenie o temperaturze.....	41
② Tryb stab. obrazu ²	114	③② Blokada sterowania ³	129
③ Tryb lampy błyskowej (TTL)		③③ Tryb zwiększania.....	129
④ Korekcja błysku lampy		③④ Zasilanie.....	45
⑤ Kompresja filmu.....	116	③⑤ Histogram.....	24
⑥ Telekonwerter cyfrowy.....	114	③⑥ Moc baterii	
⑦ Wskaźnik samowyzwalacza.....	113, 116	③⑦ Czułość.....	75
⑧ Tryb zdjęć seryjnych		③⑧ Kompensacja ekspozycji.....	78
⑨ Typ migawki.....	114	③⑨ Przesłona.....	60, 62
⑩ Wskaźnik AF+MF ²	112	③⑩ Wskaźnik odległości ²	73
⑪ Bluetooth WŁ./WYŁ		④① Czas otwarcia migawki.....	56, 62
⑫ Balans bieli.....	110	④② Blokada TTL.....	115
⑬ Blokada automatycznego balansu bieli.....	129	④③ Blokada AE.....	81, 128
⑭ Symulacja filmu.....	110	④④ Pomiar.....	77
⑮ Nagrywanie F-Log/HLG.....	116	④⑤ Tryb fotografowania.....	54
⑯ Zakres dynamiczny.....	110	④⑥ Tryb ostrości ²	65
⑰ Priorytet zakresu dynamicznego.....	110	④⑦ Wskaźnik ostrości ²	
⑱ Stan przesyłania obrazu.....	95, 131	④⑧ Wskaźnik ręcznej regulacji ostrości ²	65, 72
⑲ Tryb filmu.....	86, 115	④⑨ Blokada AF.....	81, 128
⑳ Wskaźnik nagrywania z wysoką szybkością.....	116	④⑩ Kod czasowy.....	121
㉑ Dostępny czas nagrywania/czas nagrywania, który upłynął.....	86	⑤① Kanał wejściowy mikrofonu	
㉒ Opcje gniazd kart.....	42, 130	⑤② Poziom nagrywania ²	120
㉓ Liczba dostępnych ramek ¹		⑤③ Wskaźnik ekspozycji.....	62, 78
㉔ Rozmiar zdjęcia.....	110	⑤④ Wirtualny horyzont.....	25
㉕ Format pliku.....	116	⑤⑤ Ostrość ramki.....	68, 80
㉖ Jakość zdjęcia.....	110	⑤⑥ Host Bluetooth.....	95
㉗ Format HEIF.....	110	⑤⑦ Stan pobierania informacji o lokalizacji.....	95, 130
㉘ Data i godzina.....	48, 51, 124	⑤⑧ Podgląd głębi ostrości.....	73
㉙ Tryb ekranu dotykowego.....	28, 113	⑤⑨ Podgląd ostrości.....	74, 113

1 Wyświetla „9999”, jeśli jest miejsce na ponad 9999 klatek.

2 Nie jest wyświetlane, gdy **WŁ.** jest wybrane dla **KONFIG. EKРАНU > TRYB DUŻ. WSKAŹNIKÓW (EVF)**.

3 Wyświetlane, gdy elementy sterujące zostały zablokowane przez naciśnięcie i przytrzymanie przycisku **MENU/OK**. Blokadę sterowania można zakończyć naciskając ponownie i przytrzymując przycisk **MENU/OK**.

Monitor LCD

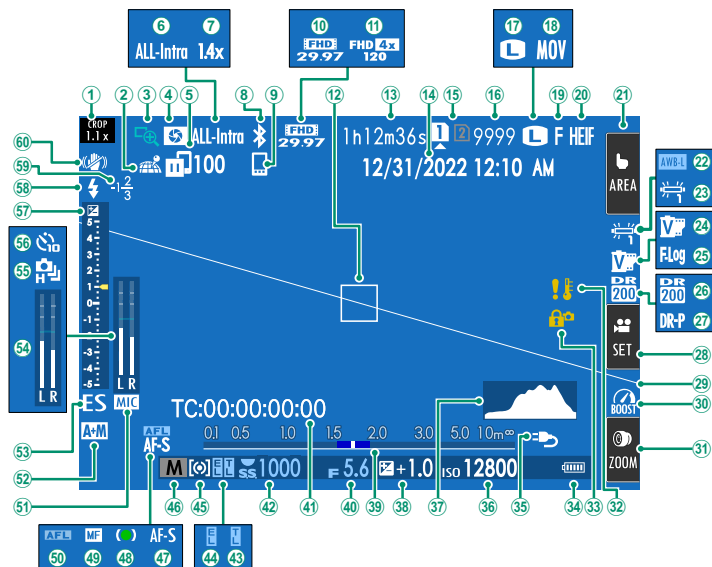

① Współczynnik kadru.....113	③① Tryb zwiększania.....129
② Stan pobierania informacji o lokalizacji.....95, 130	③② Zoom dotykowy ³32
③ Podgląd ostrości.....74, 113	③③ Ostrzeżenie o temperaturze.....41
④ Podgląd głębi ostrości.....73	③④ Blokada sterowania ⁴129
⑤ Stan przesyłania obrazu.....95, 131	③⑤ Moc baterii
⑥ Kompresja filmu.....116	③⑤ Zasilanie.....45
⑦ Telekonwerter cyfrowy.....114	③⑥ Czulość.....75
⑧ Bluetooth WŁ./WYŁ	③⑦ Histogram.....24
⑨ Host Bluetooth.....95	③⑧ Kompensacja ekspozycji.....78
⑩ Tryb filmu.....86, 115	③⑨ Wskaźnik odległości ²73
⑪ Wskaźnik nagrywania z wysoką szybkością.....116	④① Przesłona.....60, 62
⑫ Ostrość ramki.....68, 80	④② Kod czasowy.....121
⑬ Dostępny czas nagrywania/czas nagrywania, który upłynął.....86	④③ Czas otwarcia migawki.....56, 62
⑭ Data i godzina.....48, 51, 124	④④ Blokada TTL.....115
⑮ Opcje gniazd kart.....42, 130	④⑤ Blokada AE.....81, 128
⑯ Liczba dostępnych ramek ¹	④⑤ Pomiar.....77
⑰ Rozmiar zdjęcia.....110	④⑥ Tryb fotografowania.....54
⑱ Format pliku.....116	④⑦ Tryb ostrości ²65
⑲ Jakość zdjęcia.....110	④⑧ Wskaźnik ostrości ²
⑳ Format HEIF.....110	④⑨ Wskaźnik ręcznej regulacji ostrości ²65, 72
㉑ Tryb ekranu dotykowego ³28, 113	⑤① Blokada AF.....81, 128
㉒ Blokada automatycznego balansu bieli.....129	⑤② Kanał wejściowy mikrofonu
㉓ Balans bieli.....110	⑤② Wskaźnik AF+MF ²112
㉔ Symulacja filmu.....110	⑤③ Typ migawki.....114
㉕ Nagrywanie F-Log/HLG.....116	⑤④ Poziom nagrywania ²120
㉖ Zakres dynamiczny.....110	⑤⑤ Tryb zdjęć seryjnych
㉗ Priorytet zakresu dynamicznego.....110	⑤⑥ Wskaźnik samowyzwalacza.....113, 116
㉘ St. zopt. dla filmu ³30	⑤⑦ Wskaźnik ekspozycji.....62, 78
㉙ Wirtualny horyzont.....25	⑤⑧ Tryb lampy błyskowej (TTL)
	⑤⑨ Korekcja błysku lampy
	⑥① Tryb stab. obrazu ²114

1 Wyświetla „9999”, jeśli jest miejsce na ponad 9999 klatek.

2 Nie jest wyświetlane, gdy **WŁ.** jest wybrane dla **[KONFIG. EKRANU] > TRYB DUŻ. WSKAŹNIKÓW (LCD)**.

3 Dostęp do funkcji aparatu można również uzyskać poprzez sterowanie dotykowe.

4 Wyświetlane, gdy elementy sterujące zostały zablokowane przez naciśnięcie i przytrzymanie przycisku **MENU/OK**. Blokadę sterowania można zakończyć naciskając ponownie i przytrzymując przycisk **MENU/OK**.

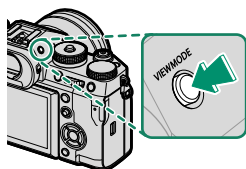

Wybór trybu wyświetlania

Naciskaj przycisk **VIEW MODE**, aby przełączać po kolei następujące tryby wyświetlania. Można wybrać osobne tryby wyświetlania do fotografowania i odtwarzania.



Użyj **KONFIG. EKRANU > USTAWIENIA VIEW WIDOKU** w menu ustawień, aby wybrać tryb wyświetlania dla wizjera elektronicznego i monitora LCD.

FOTO

Opcja	Opis
 CZ. WIZ.	Przyłożenie oka do wizjera włącza wizjer i wyłącza monitor LCD. Oddalenie oka od wizjera wyłącza go i włącza monitor LCD.
TYLKO LCD	Ekran LCD włączony, wizjer wyłączony.
TYLKO EVF	Wizjer włączony, LCD wyłączony.
TYLKO EVF + 	Przyłożenie oka do wizjera włącza wizjer. Oddalenie oka od wizjera wyłącza go. Monitor LCD pozostaje wyłączony.
 CZUJNIK OKA + WYŚW. OBRAZU LCD	Przyłożenie oka do wizjera podczas fotografowania powoduje włączenie wizjera, ale to monitor LCD służy do wyświetlania zdjęć po oddaleniu oka od wizjera po zakończeniu fotografowania. Opcje wybrane dla KONFIG. EKRANU > WYŚWIETLANIE dotyczą wyświetlania na monitorze LCD.

Przejdź do **KONFIG. EKRANU > USTAWIENIA VIEW WIDOKU** w menu ustawień i naciśnij przycisk **Q**, aby wybrać dostępne tryby wyświetlania.

ODTWARZANIE

Opcja	Opis
 CZ. WIZ.	Przyłożenie oka do wizjera włącza wizjer i wyłącza monitor LCD. Oddalenie oka od wizjera wyłącza go i włącza monitor LCD.
TYLKO LCD	Ekran LCD wł., wizjer wył.
TYLKO EVF	Wizjer wł., LCD wył.

Czujnik wizjera

Czujnik wizjera może reagować na obiekty inne niż oko oraz na światło padające bezpośrednio na czujnik.

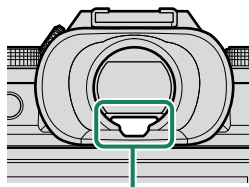

Czujnik wizjera

Regulacja jasności wyświetlacza

Jasność oraz nasycenie wizjera i monitora LCD można ustawić przy pomocy pozycji w menu **KONFIG. EKRANU**. Wybierz **JASNOŚĆ EVF** lub **KOLOR EVF**, aby wyregulować jasność lub nasycenie wizjera, albo wybierz **JASNOŚĆ LCD** lub **KOLOR LCD**, aby to samo wykonać dla monitora LCD.

Obrót wyświetlacza

Gdy wybrano **WŁ.** dla **KONFIG. EKRANU > AUTO OBRÓT OBRAZU**, wskaźniki w wizjerze i monitorze LCD będą się automatycznie obracać zgodnie z orientacją aparatu.

Przycisk DISP/BACK (WYŚW./WSTECZ)

Przycisk **DISP/BACK** służy do sterowania wyświetlaniem wskaźników widzianych w wizjerze i na monitorze LCD.

Wskaźniki dla EVF i LCD muszą zostać wybrane oddzielnie. Aby wybrać ekran wizjera elektronicznego (EVF), przystaw oko do wizjera, używając jednocześnie przycisku **DISP/BACK**.

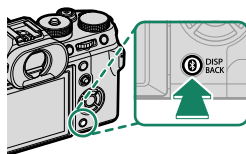

Wizjer

Pełny ekran

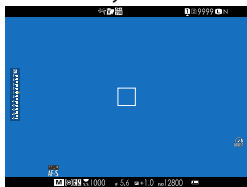

Standardowe wskaźniki

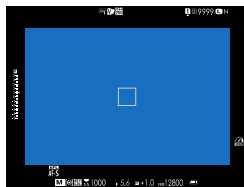

*Podwójny wyświetlacz
(tylko tryb ręcznej regulacji ostrości)*

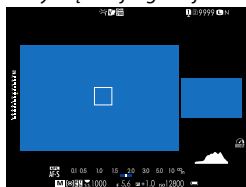

Monitor LCD

Standardowe wskaźniki

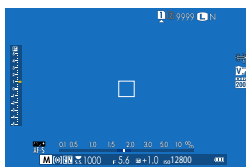

Bez wskaźników

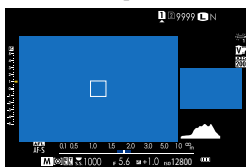

Podwójny wyświetlacz

(tylko tryb ręcznej regulacji ostrości)

Wyświetlanie informacji

Wyświetlacz podwójny

Wyświetlacz podwójny składa się z okna dużego zdjęcia i mniejszego zbliżenia obszaru ostrości.

Ustawienia osobiste widoku standardowego

Aby wybrać pozycje wyświetlane na ekranie standardowych wskaźników:

- 1 Wyświetl standardowe wskaźniki.**
Użyj przycisku **DISP/BACK**, aby wyświetlić wskaźniki standardowe.
- 2 Wybierz USTAW. SPECJ. WYŚ.**
Wybierz **KONFIG. EKRANU** > **USTAW. SPECJ. WYŚ** w menu ustawień.
- 3 Wybierz pozycje.**
Wyróżnij pozycje i naciśnij **MENU/OK**, aby je wybrać lub cofnąć wybór.

Pozycja	Wartość domyślna	Pozycja	Wartość domyślna
WSPOM. KADR.	<input type="checkbox"/>	TRYB PODW. STAB. OBRAZU	<input checked="" type="checkbox"/>
OSTROŚĆ RAMKI	<input checked="" type="checkbox"/>	TRYB EKRANU DOTYKOWEGO	<input checked="" type="checkbox"/>
WSKAŹNIK FOCUS	<input checked="" type="checkbox"/>	BALANS BIELI	<input checked="" type="checkbox"/>
WSKAŹNIK ODLEGL. AF	<input type="checkbox"/>	SYMULACJA FILMU	<input checked="" type="checkbox"/>
WSKAŹNIK ODLEGL. MF	<input checked="" type="checkbox"/>	ŻAKRES DYNAMICZNY	<input checked="" type="checkbox"/>
HISTOGRAM	<input type="checkbox"/>	TRYB ZWIĘKSZANIA	<input checked="" type="checkbox"/>
ALERT PODŚ. WID. NA ŻYWO	<input type="checkbox"/>	POZOSTAŁE KLATKI	<input checked="" type="checkbox"/>
TRYB FOTOGRAFOWANIA	<input checked="" type="checkbox"/>	ROZM. OBRAZU/JAKOŚĆ	<input checked="" type="checkbox"/>
APERTURA/CZAS NAŚW./ISO	<input checked="" type="checkbox"/>	TRYB FILMU I CZAS NAGRYWANIA	<input checked="" type="checkbox"/>
INFORMACJE O TLE	<input checked="" type="checkbox"/>	CYFROWA KONW. TEL.	<input checked="" type="checkbox"/>
Komp. Naświetlenia (Cyfra)	<input type="checkbox"/>	STAN KOMUNIKACJI	<input checked="" type="checkbox"/>
Komp. Naświetlenia (Skala)	<input checked="" type="checkbox"/>	POZIOM MIKROFONU	<input checked="" type="checkbox"/>
TRYB OSTROŚCI	<input checked="" type="checkbox"/>	KOMUNIKAT WSKAZ.	<input checked="" type="checkbox"/>
FOTOMETRIA	<input checked="" type="checkbox"/>	BRAK KARTY PAMIĘCI OSTRZEŻENIE	<input checked="" type="checkbox"/>
TYP MIGAWKI	<input checked="" type="checkbox"/>	DATA/CZAS	<input checked="" type="checkbox"/>
LAMPA BŁYSKOWA	<input checked="" type="checkbox"/>	POZIOM BATERII	<input checked="" type="checkbox"/>
TRYB CIĄGŁY	<input checked="" type="checkbox"/>	OBRYŚ RAMKI	<input type="checkbox"/>

- 4 Naciśnij DISP/BACK, aby zapisać zmiany.**
- 5 Naciśnij DISP/BACK w razie potrzeby, aby wyjść z menu i powrócić do ekranu fotografowania.**

Obrys ramki

Włącz **OBRYS RAMKI**, aby obramowanie zdjęcia było bardziej czytelne na ciemnych tłach.

Histogramy

Histogramy pokazują rozkład tonalny zdjęcia. Jasność jest przedstawiona na osi poziomej, a liczba pikseli na osi pionowej.

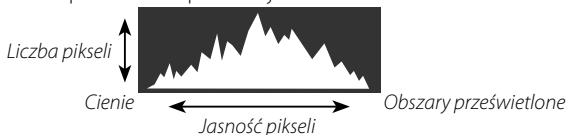

- **Optymalna ekspozycja:** Piksele rozkładają się w formie równomiernej krzywej w całym zakresie jasności.
- **Prześwietlenie:** Piksele są zgrupowane po prawej stronie wykresu.
- **Niedoświetlenie:** Piksele są zgrupowane po lewej stronie wykresu.

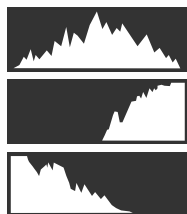

Aby wyświetlić oddzielne histogramy RGB oraz nałożony na widok przez obiektyw wskaźnik pokazujący obszary kadru, które będą prześwietlone przy aktualnych ustawieniach, naciśnij przycisk funkcyjny, do którego przypisana jest funkcja

HISTOGRAM.

- 1 Prześwietlone obszary migają
- 2 Histogramy RGB

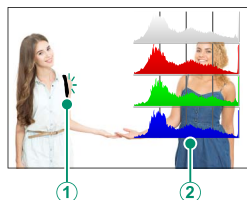

Wirtualny horyzont

Sprawdź, czy aparat jest ustawiony poziomo. Wyświetlane wskaźniki można wybrać za pomocą **KONFIG. EKRANU > USTAWIENIE POZIOMU ELEKTRONICZNEGO**. Używaj wirtualnego horyzontu do ustawiania aparatu poziomo w przypadku jego mocowania na statywie itp.

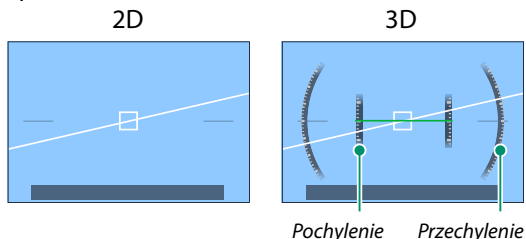

- **WYŁ.:** wirtualny horyzont nie jest wyświetlony.
- **2D:** biała linia pokazuje stopień przechylenia aparatu w lewo lub w prawo. Linia zmienia kolor na zielony, gdy aparat jest ustawiony poziomo. Linia może zniknąć, jeśli aparat zostanie pochylony naprzód lub wstecz.
- **3D:** wskaźnik pokazuje, czy aparat jest przechylony na lewo lub na prawo albo pochylony naprzód lub wstecz.

PRZEŁĄCZNIK POZIOMU ELEKTRONICZNEGO można przypisać do przycisku funkcyjnego, a potem używać tego przycisku do przełączania między widokami 2D i 3D.

Używanie menu

Aby wyświetlić menu, naciśnij przycisk **MENU/OK**.

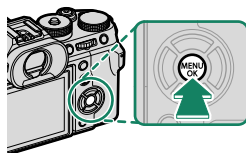

1

Menu

Aparat wyświetla różne menu podczas fotografowania, filmowania i odtwarzania.

Fotografowanie

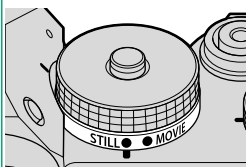

Pokrętko trybu **STILL/MOVIE**
obrócone w położenie **STILL**



Odtwarzanie

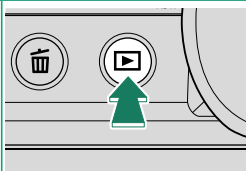

Podczas odtwarzania



Wybór karty menu

Aby poruszać się po menu:

- 1 Naciśnij **MENU/OK**, aby wyświetlić menu.

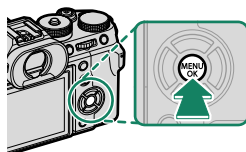

- 2 Naciśnij wybierak w lewo, aby wyróżnić kartę bieżącego menu.



Karta

- 3 Naciśnij wybierak w górę lub w dół, aby wyróżnić kartę zawierającą żadaną opcję.
- 4 Naciśnij wybierak w prawo, aby umieścić kursor w menu.

 Używaj przedniego pokręta sterowania do wybierania zakładek menu lub przełączania stron menu, a tylnego pokręta sterowania używaj do wyróżniania elementów menu.

Tryb ekranu dotykowego

Monitor LCD pełni również funkcję ekranu dotykowego.

Elementy sterowania dotykowego fotografowania

Aby włączyć sterowanie dotykowe, wybierz **WŁ.** dla **USTAWIENIA PRZYCISKÓW/POKRĘTŁA > USTAW. EKRANU DOTYKOWEGO > USTAW. EKRANU DOTYKOW..**

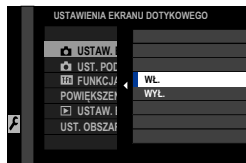

EVF

Monitora LCD można używać do wybierania obszaru ostrości podczas kadrowanie zdjęć w wizjerze elektronicznym (EVF). Użyj **USTAWIENIA PRZYCISKÓW/POKRĘTŁA > USTAW. EKRANU DOTYKOWEGO > UST. OBSZARU EKR. DOT. EVF**, aby wybrać obszar monitora używany do sterowania dotykowego.

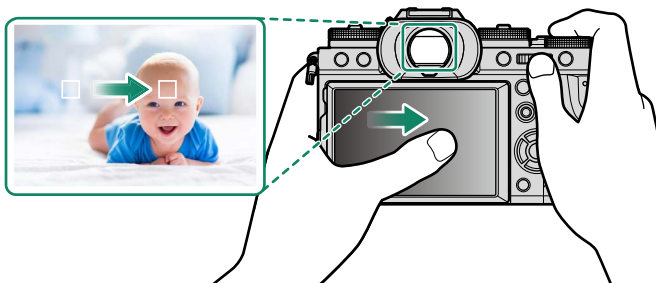





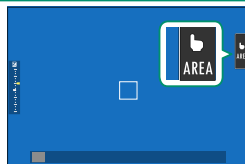

-  Kiedy **WYKRYWANIE TWARZY WŁĄCZONE** jest wybrane dla **USTAWIENIA AF/MF > UST. WYKRYW. TWARZY/OCZU**, możesz wybrać twarz używaną do ustawiania ostrości.
- Możesz wybrać typ obiektu, na który priorytetowo będzie ustawiana ostrość przez aparat, gdy **ROZPOZNAWANIE OBIEKTU WŁ.** jest wybrane dla **USTAWIENIA AF/MF > USTAWIENIE ROZPOZNAWANIA OBIEKTU**.

Monitor LCD

Wykonywane działanie może zostać wybrane przez dotknięcie wskaźnika trybu ekranu dotykowego na wyświetlaczu. Sterowanie dotykowe może być wykorzystane do następujących operacji:





Tryb	Opis
	Stuknij obiekt na wyświetlaczu, aby ustawić ostrość i zwolnij migawkę. W trybie zdjęć seryjnych zdjęcia będą wykonywane podczas trzymania palca na wyświetlaczu.
 	<ul style="list-style-type: none"> W trybie ostrości S (AF-S) aparat ustawia ostrość po stuknięciu w fotografowany obiekt na ekranie. Ostrość pozostaje zablokowana na bieżącą odległość do czasu stuknięcia w ikonę AF OFF. W trybie ostrości C (AF-C) aparat rozpoczyna ustawianie ostrości po stuknięciu w fotografowany obiekt na ekranie. Aparat będzie regulował ostrość w sposób ciągły w reakcji na zmiany w odległości od fotografowanego obiektu do momentu stuknięcia w ikonę AF OFF. W trybie ręcznego ustawiania ostrości (MF) możesz stuknąć w ekran, aby ustawić ostrość na wybrany obiekt za pomocą autofokusa.
	Stuknij, aby wybrać punkt dla ostrości lub zoomu. Ramka ostrości zostanie przestawiona na wybrany punkt.
	Tryb ekranu dotykowego wyłączony.

-  Sposób działania ekranu dotykowego różni się w zależności od trybu AF.
- Podczas korzystania z przybliżania obszaru ostrości używane jest inne sterowanie dotykowe.

-  Aby wyłączyć sterowanie dotykowe i ukryć wskaźnik trybu ekranu dotykowego, wybierz **WYŁ.** dla **USTAWIENIA PRZYCIŚKÓW/POKRĘTŁA > USTAW. EKRANU DOTYKOWEGO > USTAW. EKRANU DOTYKOW.**
- Ustawienia sterowania dotykowego można regulować za pomocą **USTAWIENIA AF/MF > TRYB EKRANU DOTYKOWEGO.**

ST. ZOPT. DLA FILMU

Wybranie **WŁ.** dla  **USTAWIENIA FILMU** > **ST. ZOPT. DLA FILMU**  lub stuknięcie w przycisk trybu zoptymalizowanego dla filmowania na ekranie fotografowania powoduje optymalizację ustawień pokręteł sterowania i elementów sterowania dotykowego dla potrzeb filmowania. Tej funkcji można używać do zapobiegania nagrywaniu dźwięków aparatu na filmie.

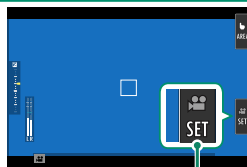

Przycisk trybu zoptymalizowanego dla filmowania

- CZAS MIGAWKI
- PRZYSŁONA
- KOMPENSACJA NAŚWIETL.
- CZUŁOŚĆ ISO
- REG. POZ. MIKROFONU WEWN./REG. POZ. MIKROFONU ZEWN.
- FILTR WIATRU
- GŁOŚNOŚĆ SŁUCHAWEK
-  SYMULACJA FILMU
-  BALANS BIELI
-  TRYB STAB. OBRAZU
-  ZW. TRYBU STAB. OBRAZU



- Włączenie sterowania zoptymalizowanego dla filmowania wyłącza pierścień przysłony oraz pokrętko czasu otwarcia migawki, pokrętko czułości oraz pokrętko kompensacji ekspozycji.
- Kiedy sterowanie zoptymalizowane dla filmowania jest włączone, przycisku trybu zoptymalizowanego dla filmowania można używać do zmiany ustawień filmowania lub wyłączenia sterowania zoptymalizowanego dla filmowania.

Funkcja dotykowa

Funkcje mogą zostać przypisane do następujących szybkich ruchów palcami, tak jak w przypadku przycisków funkcyjnych:

- Szybki ruch w górę: **T-Fn1**
- Szybki ruch w lewo: **T-Fn2**
- Szybki ruch w prawo: **T-Fn3**
- Szybki ruch w dół: **T-Fn4**

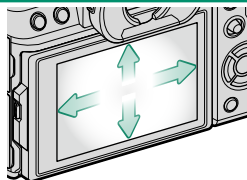

- W niektórych przypadkach gesty szybkiego przesuwania palcem po ekranie powodują wyświetlenie menu. Stuknij w żądaną opcję, aby ją wybrać.

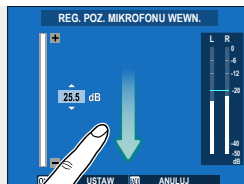





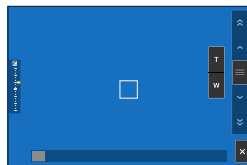
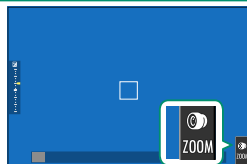

- Funkcyjne gesty dotykowe są domyślnie wyłączone. Aby włączyć funkcyjne gesty dotykowe, wybierz **WŁ.** dla **USTAWIENIA PRZYCISKÓW/ POKRĘTŁA > USTAW. EKRANU DOTYKOWEGO > T-Fn FUNKCJA DOTYKOWA.**

Zoom dotykowy

Jeśli obiektyw obsługuje zoom dotykowy, możesz przybliżyć i oddalać obraz widoczny przez obiektyw, dotykając ekranu. Stuknij w przycisk zoomu dotykowego na ekranie, aby włączyć zoom dotykowy.

Zoomem dotykowym steruje się za pomocą przycisków na ekranie.



Przycisk	Opis
 Zoom dotykowy	Włącz zoom dotykowy.
 Przybliżenie	Przybliż lub oddal obraz. Dotknij i przytrzymaj, aby przybliżyć lub oddalać ze stałą prędkością.
 Oddalenie	
 Przełącznik kołkowy	Aparat przybliży lub oddala obraz z prędkością odpowiadającą położeniu przełącznika kołkowego.
 Wyłącz	Wyłącz zoom dotykowy.

 Szybkość, z jaką aparat przybliży i oddala obraz w reakcji na naciśnięcie przycisków **T** i **W** można wybrać za pomocą **USTAWIENIA PRZYCISKÓW/POKRĘTŁA > USTAWIENIE POWIĘK./OSTROŚCI OBIEKTYWU > POWIĘKSZENIE PRZY STAŁEJ PRĘDKOŚCI (Fn)**.

Sterowanie dotykowe odtwarzania

Jeśli wybrano **WŁ.** dla **🔲 USTAWIENIA PRZYCISKÓW/POKRĘTŁA > USTAW. EKRANU DOTYKOWEGO > ▶️ USTAW. EKRANU DOTYKOW.**, sterowanie dotykowe może zostać użyte dla następujących operacji odtwarzania:

- **Przeciągnięcie:** Przeciągnij palcem po wyświetlaczu, aby obejrzeć inne zdjęcia.



- **Przybliżenie:** Umieść dwa palce na ekranie i rozsuń je, aby powiększyć.



- **Uszczyknięcie:** Umieść dwa palce na ekranie i zsuń je, aby oddalić.



 Zdjęcia mogą być oddalane, aż cały obraz jest widoczny, ale nie bardziej.

- **Dwukrotne stuknięcie:** Stuknij w wyświetlacz dwa razy, aby powiększyć punkt ostrości.



- **Przewijanie:** Zobacz inne obszary obrazu podczas odtwarzania z zoomem.



NOTATKI

Pierwsze kroki

2

Mocowanie paska

Przymocuj pasek.

Przymocuj pasek do dwóch zaczepów paska zgodnie z ilustracją poniżej.

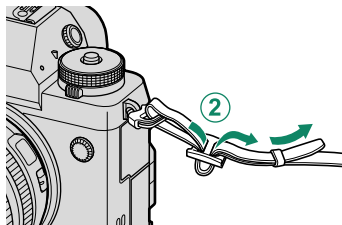
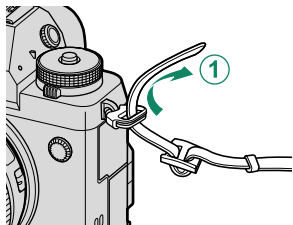

! Aby uniknąć upuszczenia aparatu, sprawdź, czy pasek jest prawidłowo zamocowany.

Mocowanie obiektywu

Aparatu można używać z obiektywami dla mocowania FUJIFILM X.

Zdejmij pokrywkę bagnetu korpusu z aparatu i tylną pokrywkę z obiektywu. Umieść obiektyw w mocowaniu, utrzymując oznaczenia na obiektywie i na aparacie dopasowane do siebie (1), a następnie przekręcaj obiektyw, aż zatrzaśnie się w poprawnym położeniu (2).

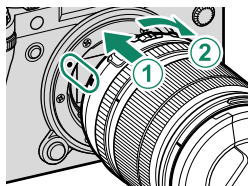

- ! Podczas mocowania obiektywów dopilnuj, aby kurz lub inne ciała obce nie przedostały się do wnętrza aparatu.
- Uważaj, aby nie dotykać wewnętrznych części aparatu.
- Obracaj obiektywem, aż zatrzaśnie się w poprawnym położeniu.
- Podczas podłączania obiektywu nie naciskaj przycisku zwalniania obiektywu.

Odłączanie obiektywu

Aby odłączyć obiektyw, wyłącz aparat, a następnie naciśnij przycisk zwalniania obiektywu (1) i przekręć obiektyw zgodnie z ilustracją (2).

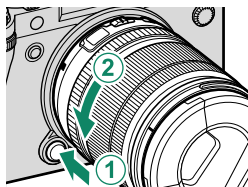

- ! Aby zapobiec zbieraniu się kurzu na obiektywie lub wewnątrz aparatu, zakładaj pokrywki obiektywu oraz pokrywkę bagnetu korpusu, kiedy obiektyw nie jest podłączony do aparatu.

Obiektywy oraz pozostałe akcesoria opcjonalne

Aparatu można używać z obiektywami i akcesoriami przeznaczonymi dla mocowania FUJIFILM X.

- ! Przestrzegaj następujących środków ostrożności podczas podłączania lub odłączania (wymiany) obiektywów.
- Dopilnuj, aby na obiektywie nie znajdował się kurz ani inne ciała obce.
- Nie wymieniaj obiektywów w miejscach bezpośrednio nasłonecznionych lub oświetlonych innym jasnym źródłem światła. Światło zogniskowane we wnętrzu aparatu może spowodować jego nieprawidłowe działanie.
- Przed wymianą obiektywów załóż pokrywki obiektywu.
- Aby uzyskać informacje na temat korzystania z obiektywu, skorzystaj z instrukcji dołączonej do obiektywu.

Wkładanie akumulatora

Włóż akumulator do aparatu zgodnie z poniższym opisem.

- 1 Otwórz pokrywę komory akumulatora. Przesuń zatrzask pokrywy komory akumulatora zgodnie z ilustracją i otwórz pokrywę komory akumulatora.

- ! Nie otwieraj pokrywy komory akumulatora, kiedy aparat jest włączony. Nieprzestrzeżenie tego środka ostrożności może spowodować uszkodzenie plików zdjęć lub karty pamięci.
- ! Nie należy stosować zbyt dużej siły do otwierania i zamykania pokrywy komory akumulatora.

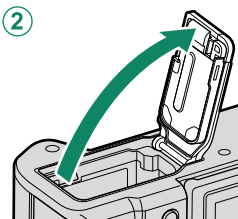

- 2 Włóż akumulator zgodnie z ilustracją.

- ! Włóż akumulator w pozycji przedstawionej na ilustracji. **Nie używaj siły ani nie próbuj wkładać akumulatora do góry nogami lub tyłem do przodu.**
- ! Sprawdź, czy akumulator został poprawnie zablokowany zatrzaskiem.

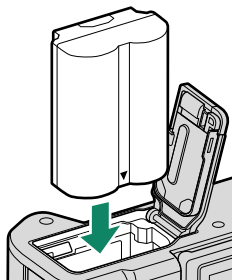

3 Zamknij pokrywę komory akumulatora. Zamknij i zatrzaśnij pokrywę.

⚠ Jeśli pokrywa nie zamknie się, sprawdź, czy akumulator jest ustawiony w prawidłowym kierunku. Nie używaj siły, aby zamknąć pokrywę.

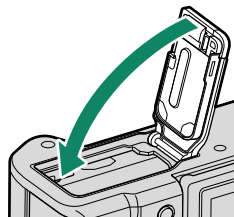

Wymowanie akumulatora

Przed wyjęciem akumulatora, należy *wyłączyć aparat* i otworzyć pokrywę komory akumulatora.

Aby wyjąć akumulator, naciśnij zatrzask akumulatora w bok, a następnie wysuń akumulator z aparatu zgodnie z ilustracją.

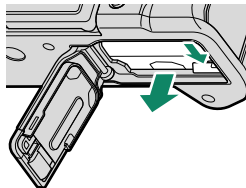

⚠ Podczas pracy w wysokich temperaturach akumulator może robić się gorący. Zachowaj ostrożność, wyjmując akumulator.

Wkładanie karty pamięci

Zdjęcia są przechowywane na karcie pamięci (oddzielnie w sprzedaży).

 Aparatu można używać z dwiema kartami, jedną w każdym z dwóch gniazd.

1 Otwórz pokrywę gniazda karty pamięci.

Odblokuj i otwórz pokrywę.

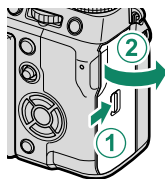

 Nie wyłączaj aparatu i nie wyjmuj karty pamięci podczas formatowania karty pamięci, ani podczas zapisywania albo usuwania danych z karty. Nieprzestrzeganie tego środka ostrożności może spowodować uszkodzenie karty.

2 Włóż kartę pamięci.

Trzymając kartę pamięci w pozycji pokazanej na ilustracji, wsuwaj ją do gniazda, aż zatrzaśnie się w poprawnym położeniu wewnątrz gniazda. Zamknij i zatrzaśnij pokrywę gniazda karty pamięci.

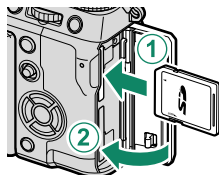

 Dopilnuj, aby karta była ułożona poprawnie; nie wkładaj karty pod kątem ani na siłę.

Wymywanie kart pamięci

Wyłącz aparat i otwórz pokrywę gniazd kart pamięci. Wsuń kartę, wciskając ją do środka palcem, a potem powoli zabierając palec z karty. Kartę można następnie wyjąć ręką.

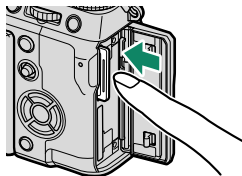

- ❗ • Naciśnij środek karty.
- Gwałtowne zabranie palca z karty może spowodować jej wyskoczenie z gniazda. Zdejmuj palec z karty powoli.
- Jeśli aparat wyświetla ikonę !, karta pamięci może być gorąca w dotyku. Przed wyjęciem karty poczekaj, aż karta ostygnie.

Korzystanie z dwóch kart

Aparat można używać z dwoma kartami, jedną w każdym z dwóch gniazd. Przy ustawieniach domyślnych zdjęcia są zapisywane na karcie w drugim gnieździe, tylko jeśli karta w pierwszym gnieździe jest pełna. Można to zmienić przy pomocy **KONF. ZAP. DANYCH** > **USTAW. GNIAZDA KART.**

Opcja	Opis	Ekran
SEKWENCYJNY (ustawienie domyślne)	Karta w drugim gnieździe jest używana wyłącznie wtedy, gdy karta w pierwszym gnieździe jest pełna. Jeśli wybrano drugie gniazdo dla KONF. ZAP. DANYCH > WYB. MIEJSCE (SEKW.) , zapisywanie rozpocznie się na karcie w drugim gnieździe i przełączy się na pierwsze gniazdo, gdy karta w drugim gnieździe będzie pełna.	
KOPIA ZAPASOWA	Każde zdjęcie jest zapisywane dwukrotnie, raz na każdej karcie.	
ODDZIELNA STRONA	Zdjęcia w formacie RAW są zapisywane na karcie w pierwszym gnieździe, a zdjęcia w formacie JPEG lub HEIF na karcie w drugim gnieździe. To ustawienie działa tylko wtedy, gdy FINE + RAW lub NORMAL + RAW jest wybrane dla USTAWIENIA JAKOŚCI OBRAZU > JAKOŚĆ ZDJĘCIA .	 RAW+JPEG  RAW+HEIF

Kartę używaną do zapisywania filmów można wybrać przy pomocy **USTAWIENIA FILMU** > **USTAWIENIE NAGRYWANIA MULTIMEDIÓW**.

Ładowanie akumulatora

Ze względów bezpieczeństwa, w momencie dostawy akumulator nie jest naładowany. Aparat nie będzie działać, jeśli akumulator nie zostanie naładowany. Koniecznie naładuj akumulator przed użyciem. Przed rozpoczęciem ładowania akumulatora wyłącz aparat.

- ! Akumulator NP-W235 jest dołączony do aparatu.
- Ładowanie trwa około 180 minut.

1 Podłącz adapter wtyczki do zasilacza sieciowego.

Podłącz adapter wtyczki tak jak pokazano, upewniając się, że jest włożony do końca i kliknie na zaciskach zasilacza sieciowego.

- ! Dołączony do zestawu adapter wtyczki jest przeznaczony wyłącznie do użytku z zasilaczem sieciowym AC-5VJ. Nie używaj adaptera wtyczki z innymi urządzeniami.
- Kształt adaptera wtyczki różni się w zależności od kraju sprzedaży.

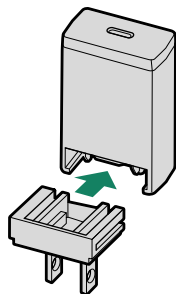

2 Naładuj akumulator.

Podłącz aparat do zasilacza sieciowego, używając dołączonego kabla USB. Następnie podłącz zasilacz do pokojowego gniazda zasilania.

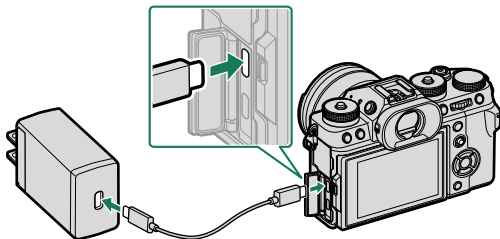

- ! Podłącz kabel do złącza USB (typu C) aparatu.
- Upewnij się, że złącza są całkowicie włożone.

Stan ładowania

Kontrolka informuje o stanie ładowania akumulatora w następujący sposób:

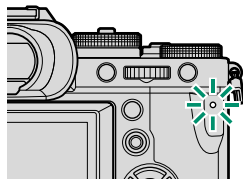

Kontrolka	Stan akumulatora
Wł.	Ładowanie akumulatora
Wył.	Ładowanie zakończone
Miga	Błąd ładowania

- ❗ • Dołączony zasilacz sieciowy obsługuje gniazda sieciowe dostarczające napięcie od 100 do 240 V (adapter wtyczki może być wymagany podczas użytkowania za granicą).
- Nie używaj ładowarki ani kabla USB w połączeniu z innymi urządzeniami, ponieważ może to spowodować ich nieprawidłowe działanie.
- Nie należy przyklejać nalepek ani innych przedmiotów do akumulatora. Nieprzestrzeganie tego zalecenia może uniemożliwić wyjęcie akumulatora z aparatu.
- Nie zwieraj styków akumulatora. Akumulator może się przegrzać.
- Przeczytaj przestrogi w rozdziale „Akumulator i zasilanie”.
- Używaj tylko oryginalnych akumulatorów Fujifilm przeznaczonych do użytku w tym aparacie. Nieprzestrzeganie tego środka ostrożności może spowodować błędne działanie produktu.
- Nie usuwaj oznaczeń z akumulatora ani nie próbuj oddzielać ani odklejać zewnętrznej obudowy.
- Kiedy akumulator nie jest używany, poziom jego naładowania zmniejsza się stopniowo. Naładuj akumulator dzień lub dwa przed użyciem.
- Jeśli akumulator nie utrzymuje napięcia, oznacza to, że akumulator osiągnął koniec okresu użytkowania i należy go wymienić.
- Odłączaj zasilacz sieciowy od gniazdka zasilania, gdy nie jest w użytku.
- Jeśli akumulator będzie pozostawiony przez długi okres bez ładowania, może dojść do spadku jego jakości lub skrócenia czasu utrzymywania ładunku. Ładuj akumulator regularnie.
- Oczyszć styki akumulatora czystą i suchą ściereczką. Nieprzestrzeganie tego środka ostrożności może uniemożliwić naładowanie akumulatora.
- Zwróć uwagę, że czas ładowania wydłuża się w niskiej lub wysokiej temperaturze.
- Wybranie **WŁ.** dla **USTAW. Bluetooth/SMARTFONA > Bluetooth WŁ./WYŁ.** w menu ustawień sieci/USB powoduje zwiększenie zużycia energii akumulatora.

- 📱 • Jeśli aparat jest włączony podczas ładowania, ładowanie zakończy się i do zasilania aparatu będzie wykorzystywane połączenie USB. Poziom naładowania akumulatora zacznie stopniowo spadać.
- Aparat wyświetla ikonę „zasilania”, gdy jest zasilany przez USB.

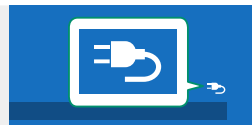

Ładowanie za pośrednictwem komputera

Aparat można ładować przez USB. Ładowanie przez USB jest dostępne w połączeniu z komputerami wyposażonymi w system operacyjny zatwierdzony przez producenta i złącze USB.

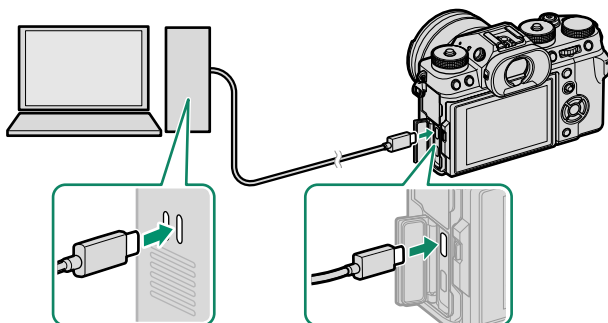

Podczas ładowania pozostaw komputer włączony.

- ❗ Akumulator nie będzie się ładować, gdy aparat jest włączony.
- Podłącz dostarczony kabel USB.
- Podłączaj aparat bezpośrednio do komputera. Nie używaj koncentratora USB ani klawiatury.
- Ładowanie zostanie zatrzymane, jeśli komputer przejdzie w tryb uśpienia. Aby wznowić ładowanie, aktywuj komputer, po czym odłącz i ponownie podłącz kabel USB.
- Ładowanie może nie być obsługiwane w zależności od modelu komputera, ustawień komputera oraz bieżącego stanu komputera.
- Ładowanie akumulatora trwa około 600 minut, przy parametrach ładowania 5 V/500 mA.

Włączanie i wyłączanie aparatu

Aby włączyć i wyłączyć aparat, użyj przełącznika **ON/OFF**.

Przesuń przełącznik w położenie **ON**, aby włączyć aparat, lub w położenie **OFF**, aby wyłączyć aparat.

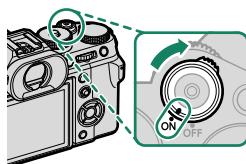

! Odciski palców i inne zabrudzenia na obiektywie lub wizjerze mogą mieć negatywny wpływ na jakość zdjęć i widoczność przez wizjer. Obiektyw i wizjer należy utrzymywać w czystości.

- 📌** • Naciśnięcie przycisku **▶** podczas robienia zdjęć rozpoczyna odtwarzanie.
- Naciśnij spust migawki do połowy, aby powrócić do trybu fotografowania.
 - Aparat wyłączy się automatycznie, jeśli nie są wykonywane żadne działania przez okres czasu wybrany dla **ZARZĄDZ. ZASILAN.** > **WYŁĄCZENIE PO:** Aby ponownie aktywować aparat po jego automatycznym wyłączeniu, naciśnij do połowy spust migawki lub przekręć przełącznik **ON/OFF** w położenie **OFF**, a następnie ponownie w położenie **ON**.

Podstawowe ustawienia

Po włączeniu aparatu po raz pierwszy, można wybrać język i ustawić zegar aparatu. Postępuj zgodnie z opisem poniżej, gdy uruchamiasz aparat po raz pierwszy.

1 Włącz aparat.

Zostanie wyświetlone okno dialogowe wyboru języka.

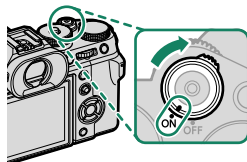

2 Wybierz język.

Wyróżnij język i naciśnij **MENU/OK**.

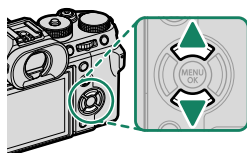

3 Wybierz strefę czasową.

Kiedy pojawi się odpowiednia prośba, wybierz strefę czasową i włącz lub wyłącz czas letni wybierakiem, a następnie wyróżnij **USTAWIONO** i naciśnij **MENU/OK**.

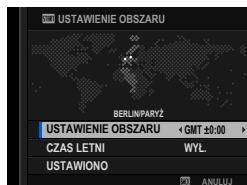

 Aby pominąć ten krok, naciśnij **DISP/BACK**.

4 Ustaw zegar.



5 Wyświetl informacje w aplikacji na smartfonie.

- Aparat wyświetli kod QR, który możesz zeskanować swoim smartfonem, aby otworzyć witrynę internetową, z której można pobrać aplikację na smartfon.
- Naciśnij **MENU/OK**, aby zamknąć ekran fotografowania.



 Używaj aplikacji na smartfon do pobierania zdjęć z aparatu lub zdalnego sterowania aparatem (📖 95).

6 Wybierz **USTAWIENIA UŻYTKOWNIKA > FORMATOWANIE** w zakładce (**KONFIGURUJ**).



 Karty pamięci należy sformatować przed ich pierwszym użyciem. Należy również pamiętać o ponownym sformatowaniu wszystkich kart pamięci po ich użyciu w komputerze lub urządzeniu innym od tego aparatu.

7 Wyróżnij gniazdo zawierające kartę, którą chcesz sformatować i naciśnij **MENU/OK**.

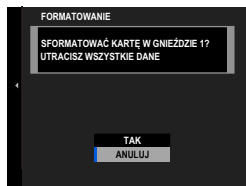
- 8 Zostanie wyświetlone okno dialogowe potwierdzenia. Aby sformatować kartę pamięci, wyróżnij **TAK** i naciśnij **MENU/OK**.





 Aby zakończyć bez formatowania karty pamięci, wybierz **ANULUJ** lub naciśnij **DISP/BACK**.

-  • Z karty pamięci zostaną usunięte wszystkie dane, w tym również chronione zdjęcia. Pamiętaj, aby skopiować ważne pliki do komputera lub na inne urządzenie magazynujące.
- Nie otwieraj pokrywy komory akumulatora podczas formatowania.
-  • Menu formatowania można również wyświetlić, naciskając środek tylnego pokrętła sterowania, jednocześnie naciskając i przytrzymując przycisk .
- Jeśli akumulator zostanie wyjęty na długi czas, zegar aparatu zostanie wyzerowany, a po włączeniu aparatu zostanie wyświetlone okno dialogowe wyboru języka.

Wybór innego języka

Aby zmienić język:

- 1 Opcje języka wyświetlacza.**
Wybierz  **USTAWIENIA UŻYTKOWNIKA** >  **言語/LANG**.
- 2 Wybierz język.**
Wyróżnij żadaną opcję i naciśnij **MENU/OK**.

Zmiana czasu i daty

Aby ustawić zegar aparatu:

- 1 Opcje wyświetlania DATA/CZAS.**
Wybierz  **USTAWIENIA UŻYTKOWNIKA** > **DATA/CZAS**.
- 2 Ustaw zegar.**
Naciskaj wybierak w lewo lub w prawo, aby wyróżnić rok, miesiąc, dzień, godzinę lub minuty, a następnie naciskaj wybierak do góry lub w dół, aby zmienić wartość. Naciśnij **MENU/OK**, aby ustawić zegar.

Robienie i wyświetlanie zdjęć

3

Tryby P, S, A i M

Tryby P, S, A i M dają różnorodny stopień kontroli na czas otwarcia migawki i przysłony.

Tryb P: Automatyka programowa

Pozwól, aby aparat ustawił czas otwarcia migawki i wartość przysłony w celu zapewnienia optymalnej ekspozycji. Inne wartości, które powodują taką samą ekspozycję można wybrać poprzez zmianę programu.

- 1 Obróć pokrętkę trybu **STILL/MOVIE** w położenie **STILL**.

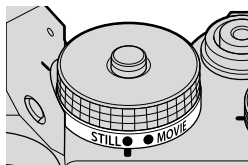

- 2 Przesuń przełącznik trybu przysłony w położenie **A**.

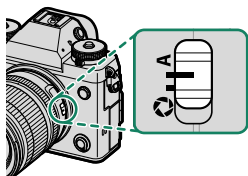

- 3 Obróć pokrętkę czasu otwarcia migawki w położenie **A**.

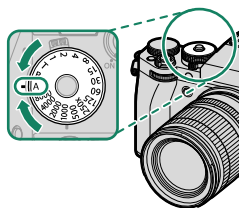

Na wyświetlaczu pojawi się **P**.

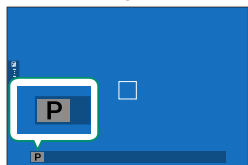

- ❗ • Jeśli fotografowany obiekt znajduje się poza zakresem pomiaru aparatu, zamiast wartości przysłony i czasu otwarcia migawki na ekranie wyświetli się „--”.
- Aby użyć pokrętki czasu otwarcia migawki, naciśnij zwolnienie blokady i obróć pokrętło dożądanego ustawienia.
- Jeśli obiektyw nie jest wyposażony w pierścień przysłony, wybierz **AUTO** dla **☑ USTAWIENIA PRZYCISKÓW/POKRĘTKA > USTAW. PRZYSŁONY**.

Tryb S: Automatyka z preselekcją czasu otwarcia migawki

Wybierz czas otwarcia migawki i niech aparat dostosuje przysłonę w celu uzyskania optymalnej ekspozycji.

- 1 Obróć pokrętkę trybu **STILL/MOVIE** w położenie **STILL**.

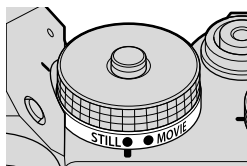

- 2 Przesuń przełącznik trybu przysłony w położenie **A**.

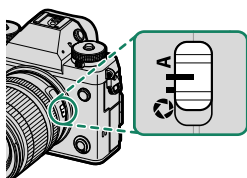

- 3 Obracaj pokrętłem czasu otwarcia migawki, aby wybrać czas otwarcia migawki.

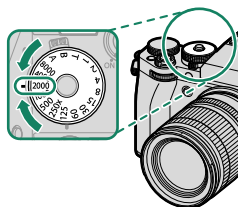

Na wyświetlaczu pojawi się S.

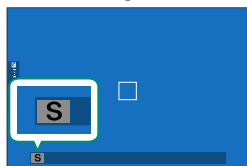

- ❗ Jeśli nie można uzyskać prawidłowej ekspozycji z wybranym czasem otwarcia migawki, wartość przysłony będzie wyświetlana na czerwono.
- Jeśli fotografowany obiekt znajduje się poza zakresem pomiaru aparatu, zamiast wartości przysłony na ekranie wyświetli się „--”.
- Aby użyć pokrętki czasu otwarcia migawki, naciśnij zwolnienie pokrętki blokady i obróć pokrętkę dożądanego ustawienia.
- Jeśli obiektyw nie jest wyposażony w pierścień przysłony, wybierz **AUTO** dla **☑ USTAWIENIA PRZYCISKÓW/POKRĘTKA > USTAW. PRZYSŁONY**.

- 📏 Czas otwarcia migawki można również regulować w krokach co $\frac{1}{3}$ EV, obracając tylne pokrętkę sterowania.
- Czas otwarcia migawki można regulować, gdy wciśnięty jest przycisk **AFON** lub gdy spust migawki jest wciśnięty do połowy.
- Przy czasach otwarcia migawki dłuższych niż 1 sekunda, podczas rejestracji ekspozycji wyświetlany jest ekran odliczania.
- Aby ograniczyć „szumy” (cętki) towarzyszące długim czasom ekspozycji, wybierz **WŁ.** dla **☑ USTAWIENIA JAKOŚCI OBRAZU > DŁUGA EKSPOZ. RZ.** Zwróć uwagę, że może to zwiększyć czas wymagany do zapisania zdjęcia po jego zrobieniu.
- Jeśli aparat zostanie poruszony podczas długiej ekspozycji, dojdzie do utraty ostrości. Zalecamy korzystanie ze statywu.

Czas (T)

Wybierz czas otwarcia migawki **T** (czas) dla długich czasów ekspozycji. W celu uniknięcia poruszenia aparatem podczas ekspozycji zaleca się stosowanie statywu.

1 Ustaw czas otwarcia migawki na T.

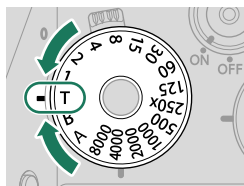

- 2 Obracaj tylnym pokrętle sterowania, aby wybrać czas otwarcia migawki.

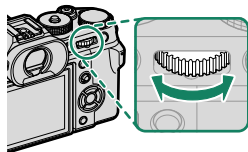

- 3 Naciśnij spust migawki do końca, aby zrobić zdjęcie z wybranym czasem otwarcia migawki. Przy prędkościach 1 s lub mniejszych, podczas rejestracji ekspozycji zostanie wyświetlony ekran odliczania.

 Aby ograniczyć „szumy” (cętki) towarzyszące długim czasem ekspozycji, wybierz **WŁ.** dla **USTAWIENIA JAKOŚCI OBRAZU > DŁUGA EKSPOZ.** **RZ.** Zwróć uwagę, że może to zwiększyć czas wymagany do zapisania zdjęcia po jego zrobieniu.

Bardzo długi czas ekspozycji (B)



Wybierz czas otwarcia migawki **B** (żarówka) w celu zapewnienia długiej ekspozycji, w której ręcznie otwierasz i zamykasz migawkę. W celu uniknięcia poruszenia aparatem podczas ekspozycji zaleca się stosowanie statywu.

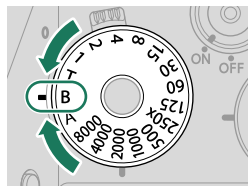

- 1 Ustaw czas otwarcia migawki na **B**.



2 Naciśnij spust migawki do końca.

- Migawka pozostaje otwarta przez maksymalnie 60 minut, tak długo jak spust migawki jest wciśnięty.
- Wyświetlacz pokazuje czas, jaki upłynął od rozpoczęcia ekspozycji.
- Zwolnienie spustu migawki powoduje zamknięcie migawki i zakończenie ekspozycji. Rozpocznie się przetwarzanie, a aparat wyświetli pozostały czas przetwarzania.

 Fotografowanie z nieograniczonym czasem otwarcia migawki jest niedostępne w trybach fotografowania innych niż **ZDJĘCIE**, albo gdy elektroniczna migawka jest wybrana dla  **USTAWIENIA ZDJĘĆ > TYP MIGAWKI**.

-  Wybranie przysłony **A** powoduje ustawienie czasu otwarcia migawki na stałe na 30 s.
- Aby ograniczyć „szumy” (cętki) towarzyszące długim czasom ekspozycji, wybierz **WŁ.** dla  **USTAWIENIA JAKOŚCI OBRAZU > DŁUGA EKSPOZ. RZ.** Zwróć uwagę, że może to zwiększyć czas wymagany do zapisania zdjęcia po jego zrobieniu.

Korzystanie z pilota zdalnego wyzwalania

Pilota zdalnego wyzwalania można używać do uzyskiwania zdjęć z długim czasem ekspozycji. W przypadku korzystania z opcjonalnego pilota zdalnego wyzwalania RR-100 lub elektronicznego wyzwalacza od innych dostawców, podłącz go do złącza pilota zdalnego sterowania aparatu.

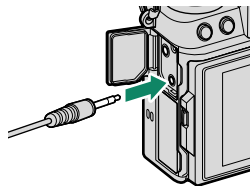

Tryb A: Automatyka z preselekcją przysłony

Wybierz wartość przysłony i niech aparat dostosuje migawkę w celu uzyskania optymalnej ekspozycji.

- 1 Obróć pokrętkę trybu **STILL/MOVIE** w położenie **STILL**.

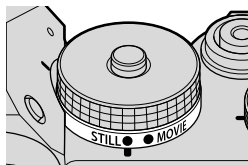

- 2 Obróć pokrętkę czasu otwarcia migawki w położenie **A**.

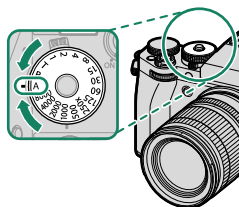

- 3 Przesuń przełącznik trybu przysłony w położenie .

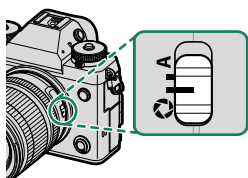

Na wyświetlaczu pojawi się **A**.

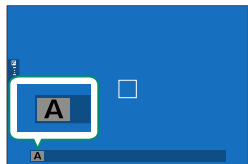

- 4 Obracaj pierścieniem przysłony obiektywu, aby wybrać przysłonę.

- ❗ • Jeśli nie można uzyskać prawidłowej ekspozycji z wybraną wartością przysłony, czas otwarcia migawki będzie wyświetlany na czerwono.
- Jeśli fotografowany obiekt znajduje się poza zakresem pomiaru aparatu, na wskaźniku czasu otwarcia migawki wyświetli się „---”.
- Aby użyć pokrętki czasu otwarcia migawki, naciśnij zwolnienie pokrętki blokady i obróć pokrętkę dożądanego ustawienia.
- Jeśli obiektyw nie jest wyposażony w pierścień przysłony, wybierz **RĘCZNY** dla **USTAWIENIA PRZYCISKÓW/POKRĘTKA > USTAW. PRZYSŁONY.**

👉 Przysłonę można regulować nawet wtedy, gdy spust migawki jest wciśnięty do połowy.

Tryb M: Ręczny dobór ekspozycji

W trybie manualnym użytkownik reguluje zarówno czas otwarcia migawki, jak i wartość przysłony. Zdjęcia mogą zostać specjalnie prześwietlone (rozjaśnione) lub niedoświetlone (przyciemnione), pozwalając na dawanie wyrazu indywidualnej twórczej ekspresji na różne sposoby. Stopień niedoświetlenia lub prześwietlenia zdjęcia przy bieżących ustawieniach jest pokazany przez wskaźnik ekspozycji; reguluj czas otwarcia migawki i przysłonę, aż uzyskana zostanie żądana ekspozycja.

- 1 Obróć pokrętkę trybu **STILL/MOVIE** w położenie **STILL**.

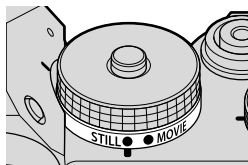

- 2 Przesuń przełącznik trybu przysłony w położenie **A**.

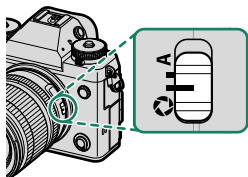

- 3 Obracaj pokrętkę czasu otwarcia migawki, aby wybrać czas otwarcia migawki inny niż **A**.

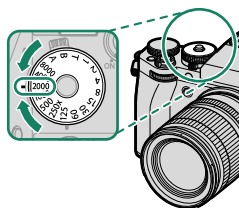

Na wyświetlaczu pojawi się **M**.

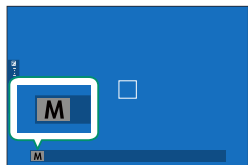

4 Obracaj pokrętłem czasu otwarcia migawki, aby wybrać czas otwarcia migawki, i pierścieniem przysłony obiektywu, aby wybrać przysłonę.



W widoku ręcznego doboru parametrów ekspozycji dostępny jest wskaźnik ekspozycji, który informuje, o ile zdjęcie będzie niedoświetlone lub prześwietlone przy bieżących ustawieniach.



Aby użyć pokrętła czasu otwarcia migawki, naciśnij zwolnienie pokrętła blokady i obróć pokrętło dożądanego ustawienia.



Czas otwarcia migawki można regulować w krokach co $\frac{1}{3}$ EV, obracając tylne pokrętło sterowania.

Autofokus

Rób zdjęcia za pomocą autofokusa.

- 1 Obróć wybierak trybu ostrości na S lub C (📖 65).

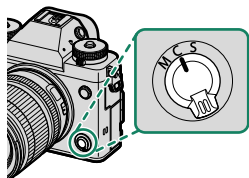

- 2 Wybierz tryb AF (📖 66).
- 3 Wybierz położenie i rozmiar ostrości ramki (📖 68).

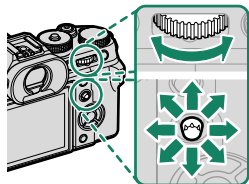

- 4 Zrób zdjęcia.

Tryb ostrości

Użyj wybieraka trybu ustawiania ostrości, aby wybrać sposób ustawiania ostrości przez aparat.

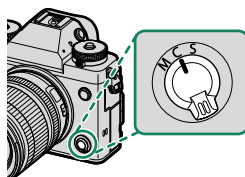

Wybierz jedną z następujących opcji:

Tryb	Opis
S (AF-S)	Punktowy AF: Ostrość jest blokowana po naciśnięciu spustu migawki do połowy. Wybierz to ustawienie do fotografowania nieruchomych obiektów.
C (AF-C)	Śledzenie AF: Ostrość jest stale regulowana, aby uwzględniać zmiany w odległości od fotografowanego obiektu, kiedy spust migawki jest wciśnięty do połowy. Używaj do fotografowania obiektów znajdujących się w ruchu.
M (ręczny)	Ręczny: Ostrość jest ustawiana ręcznie przy użyciu pierścienia regulacji ostrości. Ten tryb należy wybierać w celu ręcznego dobierania ostrości oraz w sytuacjach, w których aparat nie może automatycznie ustawić ostrości (📖 72).

- Niezależnie od wybranej opcji, ręczne ustawianie ostrości zostanie użyte, gdy obiektyw jest w trybie ręcznej regulacji ostrości.
- Jeśli wybrano **WŁ.** dla **USTAWIENIA AF/MF > PRE-AF**, ostrość będzie ustawiona w trybach **S** i **C**, nawet gdy spust migawki nie jest wciśnięty.



Opcje autofokusa (Tryb AF)

Sposób ustawiania ostrości można dostosować do różnych obiektów, zmieniając kombinację ustawień wybranych dla trybu ustawiania ostrości i trybu autofokusa.

- 1 Naciśnij **MENU/OK** i przejdź do menu fotografowania.
- 2 Wybierz  **USTAWIENIA AF/MF > TRYB AF**.
- 3 Wybierz tryb AF.

Jak kamera ustawia ostrość zależy od trybu ostrości.

Tryb ostrości S (AF-S)

Opcja	Opis	Przykładowy obraz
 POJEDYNCZY PUNKT	Aparat ustawia ostrość na obiekt w wybranym punkcie ostrości. Używaj do ustawiania ostrości na wybranym obiekcie.	
 STREFA	Aparat ustawia ostrość na obiekt w wybranej strefie ostrości. Strefy ostrości obejmują wiele punktów ostrości, umożliwiając łatwiejsze ustawianie ostrości na obiekty będące w ruchu.	
 SZEROK.	Aparat automatycznie ustawia ostrość na obiekt o wysokim kontraście. Ekran pokazuje obszar ostrości.	
 WSZYSTKO	Obróć tylne pokrętko sterujące na ekranie wyboru punktu ostrości (68, 69), aby przełączać pomiędzy trybami AF w następującej kolejności:  POJEDYNCZY PUNKT ,  STREFA , i  SZEROK.	

Tryb ostrości C (AF-C)

Opcja	Opis	Przykładowy obraz
 POJEDYNCZY PUNKT	Ostrość śledzi przedmiot w wybranym punkcie ostrości. Użyj dla przedmiotów poruszających się do lub od aparatu.	
 STREFA	Aparat śledzi ostrość w wybranej strefie ostrości. Stosuj do obiektów, które poruszają się w dość przewidywalny sposób.	
 ŚLEDZENIE	Ostrość śledzi obiekty poruszające się w dużym obszarze kadru.	
 WSZYSTKO	Obróć tylne pokrętkę sterującą na ekranie wyboru punktu ostrości (📖 68, 69), aby przełączać pomiędzy trybami AF w następującej kolejności:  POJEDYNCZY PUNKT ,  STREFA , i  ŚLEDZENIE .	

Wybór punktu ostrości

Wybierz punkt ostrości dla autofokusa.

Wyświetlanie ekranu punktu ostrości





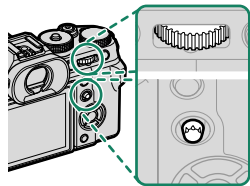

- 1 Naciśnij **MENU/OK** i przejdź do menu fotografowania.
- 2 Wybierz **AF/MF USTAWIENIA AF/MF > OBSZAR OSTROŚCI**, aby zobaczyć ekran punktu ostrości.
- 3 Użyj dźwigni ostrości i tylnego pokręćła sterowania, aby wybrać obszar ostrości.

 Punkt ostrości można również wybrać przy pomocy sterowania dotykowego (🗨 28).

Wybór punktu ostrości

Użyj dźwigni ostrości, aby wybrać punkt ostrości i tylnego pokręćła sterowania, aby wybrać rozmiar ostrości ramki. Procedura różni się w zależności od opcji wybranej dla trybu AF.



Tryb AF	Dźwignia ostrości		Tylnie pokręćło sterowania	
	 Pochylenie	 Naciśnij	 Obróć	 Naciśnij
	Wybierz punkt ostrości	Wybierz środkowy punkt ostrości	Wybierz spośród 6 rozmiarów zdjęć	Przywróć oryginalny rozmiar
			Wybierz spośród 3 rozmiarów zdjęć	
			—	

- Ręczny wybór punktu ostrości nie jest dostępny, gdy wybrano **[] SZEROK./ŚLEDZENIE** w trybie ostrości **S**.
- Jeśli **[ALL] WSZYSTKO** jest wybrane jako tryb AF, można obracać tylnym pokrętkiem sterowania na ekranie wyboru punktu ostrości, aby przełączać kolejno między trybami AF w następującej kolejności: **[] POJEDYNCZY PUNKT** (6 rozmiarów kadrów), **[] STREFA** (3 rozmiary kadrów) oraz **[] SZEROK.** (tryb ustawiania ostrości **S**) lub **[] ŚLEDZENIE** (tryb ustawiania ostrości **C**).

Ekran punktu ostrości

Ekran punktu ostrości różni się w zależności od opcji wybranej dla trybu AF.

- Ramki ostrości są oznaczone małymi kwadratami (□), a strefy ostrości dużymi kwadratami.

Tryb AF		
[] POJEDYNCZY PUNKT	[] STREFA	[] SZEROK./ŚLEDZENIE
<p>Liczbę dostępnych punktów można wybrać przy pomocy [MF] USTAWIENIA AF/MF > LICZBA PUNKTÓW OSTROŚCI.</p>	<p>Wybierz spośród stref przy pomocy punktów ostrości 7 × 7, 5 × 5 lub 3 × 3.</p>	<p>Ustaw ramkę ostrości na obiekt, który chcesz śledzić za pomocą ciągłego AF.</p>

Autofokus

Chociaż aparat został wyposażony w doskonały precyzyjny układ automatycznej regulacji ostrości, ustawienie ostrości na obiektach wymienionych poniżej może być niemożliwe.

- Bardzo błyszczące obiekty, takie jak lustra lub karoserie samochodów.
- Obiekty fotografowane przez okno lub inny materiał odbijający światło.
- Ciemne obiekty i obiekty raczej pochłaniające niż odbijające światło, takie jak włosy lub futro.
- Obiekty bez stałej formy, takie jak dym lub płomień.
- Obiekty w nieznacznym stopniu kontrastujące z tłem.
- Obiekty ustawione przed lub za mocno kontrastującym przedmiotem, który również znajduje się w ramce ostrości (na przykład obiekt fotografowany na tle mocno kontrastujących elementów).

Kontrola ostrości



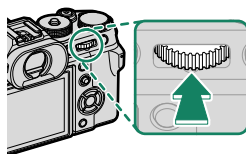

Aby przybliżyć bieżący obszar ostrości w celu dokładnego ustawienia ostrości, naciśnij środek tylnego pokrętkła sterowania. Użyj dźwigni ostrości, aby wybrać inny obszar ostrości. Naciśnij ponownie środek tylnego pokrętkła sterowania, aby anulować zbliżenie.



Normalny wyświetlacz



Przybliżanie obszaru ostrości

-  W trybie ostrości **S**, zoom można regulować, obracając tylnym pokrętkłem sterowania.
- Dźwigni ostrości można używać do wybierania obszaru ostrości, gdy zoom jest włączony.
- W trybie ostrości **S**, wybierz  **POJEDYNCZY PUNKT** dla **TRYB AF**.
- Zoom ostrości nie jest dostępny w trybie ostrości **C**, lub gdy  **USTAWIENIA AF/MF > PRE-AF** jest włączone.
- Użyj  **USTAWIENIA PRZYCISKÓW/POKRĘTKŁA > UST. FUNKCJI (Fn)**, aby zmienić funkcję środka tylnego pokrętkła sterowania. Możesz również przypisać jego domyślną funkcję do innych elementów sterujących (📖 128).

Ręczne ustawianie ostrości

Ustaw ostrość ręcznie.

- 1 Przekręć wybierak trybu ustawiania ostrości na **M**.

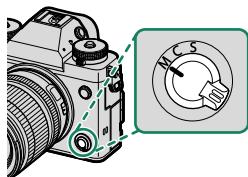

MF pojawi się na wyświetlaczu.

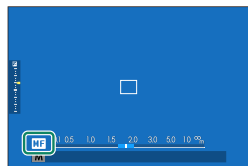

- 2 Ostrość jest ustawiana ręcznie przy użyciu pierścienia regulacji ostrości. Obracaj pierścień w lewo, aby zmniejszać odległość, na jaką ustawiana jest ostrość, lub w prawo, aby ją zwiększać.

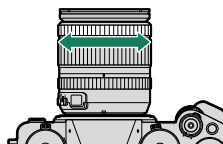

- 3 Zrób zdjęcia.



- Użyj **Ustawienia przycisków/pokręteła > Ustawienie powięk./ostrości obiektywu**, aby zmienić kierunek obrotu pierścienia ostrości.
- Niezależnie od wybranej opcji, ręczne ustawianie ostrości zostanie użyte, gdy obiektyw jest w trybie ręcznej regulacji ostrości.

Kontrola ostrości

Dostępne są różne opcje, aby sprawdzić ostrość w ręcznym trybie ostrości.

Wskaźnik ręcznego ustawiania ostrości

Biała linia wskazuje odległość do fotografowanego obiektu w obszarze ostrości (w metrach lub stopach, w zależności od opcji wybranej dla **KONFIG. EKRANU > JEDN. SKALI ODL.** w menu ustawień), a niebieski pasek przedstawia głębię ostrości, czyli, innymi słowy, odległość przed fotografowanym obiektem i za nim, która jest widoczna jako ostra.

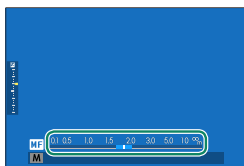

Odległość zdjęciowa
(biała linia)



Głębina ostrości

- Jeśli zarówno **WSKAŹNIK ODLEGŁ. AF**, jak i **WSKAŹNIK ODLEGŁ. MF**, są wybrane na liście **KONFIG. EKRANU > USTAW. SPECJ. WYŚ.**, wskaźnik ręcznej regulacji ostrości można również wyświetlić przy pomocy wskaźnika głębi ostrości w widoku standardowym. Użyj przycisku **DISP/BACK**, aby wyświetlić wskaźniki standardowe.
- Użyj opcji **USTAWIENIA AF/MF > SKALA GŁĘBI OSTROŚCI**, aby wybrać, jak wyświetlana jest głębia pola. Wybierz **PODSTAWA FORMATU FILMU**, aby uzyskać pomoc w praktycznej ocenie głębi ostrości zdjęć, które będą oglądane w formie odbitek itp., lub wybierz **PODSTAWA PIKSELI**, aby uzyskać pomoc w ocenie głębi ostrości zdjęć, które będą wyświetlane w wysokiej rozdzielczości na ekranie komputera lub na innych elektronicznych ekranach.

Przybliżanie obszaru ostrości

Jeśli wybrano **WŁ.** dla  **USTAWIENIA AF/MF > PODGLĄD OSTROŚCI**, aparat automatycznie przybliży obszar ostrości w wybranym obszarze ostrości, gdy pierścień ostrości jest obracany. Naciśnij ponownie środek tylnego pokrętła sterowania, aby wyłączyć zbliżenie.



- Użyj dźwigni ostrości, aby wybrać inny obszar ostrości.
- Zoom można regulować, obracając tylnym pokrętłem sterowania. Zoomu nie można jednak regulować, gdy **CYFR. PODZIAŁ ZDJĘCIA** lub **CYFROWY MIKROPRYZM.** jest wybrane dla wspomaganie ręcznego ustawiania ostrości.

Czułość

Dostosuj czułość aparatu na światło.

Naciśnij zwolnienie blokady pokrętki czułości, przekręć pokrętło na żądane ustawienie, naciśnij i zwolnij ponownie, aby zablokować pokrętło.

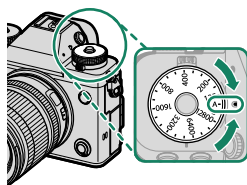

Opcja	Opis
A (automatyczny)	Czułość jest regulowana automatycznie w odpowiedzi na warunki robienia zdjęcia zgodnie z opcją wybraną dla ☑ USTAWIENIA ZDJĘĆ > USTAW.AUTOM.ISO . Wybierz spośród AUTO1 , AUTO2 i AUTO3 .
C (polecenie)	Obracaj przednim pokrętkiem sterowania, aby wybrać ustawienie AUTO1 , AUTO2 , AUTO3 lub wartość od 64 do 51200. Zakres ten obejmuje „rozszerzone” wartości od 64 do 100, 25600 i 51200. Zwróć uwagę, że „rozszerzone” wartości mogą ograniczać zakres dynamiczny lub potęgować występowanie szumów w formie cętek.
125–12800	Dostosuj czułość ręcznie. Wybrana wartość jest pokazana na wyświetlaczu.

Regulacja czułości

Wyższe wartości służą do zmniejszania efektu rozmycia zdjęcia przy słabym oświetleniu, natomiast mniejsze wartości umożliwiają korzystanie z dłuższych czasów otwarcia migawki lub większych otworów przysłony w przypadku jasnego oświetlenia. Zwróć jednakże uwagę, że przy wysokich czułościach może występować cętkowanie.

AUTO

Użyj  **USTAWIENIA ZDJĘĆ > USTAW.AUTOM.ISO**, aby wybrać czułość bazową, czułość maksymalną i minimalny czas otwarcia migawki dla pozycji **A** na pokrętle czułości. Ustawienia dla **AUTO1**, **AUTO2** i **AUTO3** mogą być przechowywane oddzielnie; domyślne są przedstawione poniżej.

Pozycja	Opcje	Wartość domyślna		
		AUTO1	AUTO2	AUTO3
DOMYŚLNA CZUŁOŚĆ	125–12800	125		
MAKS. CZUŁOŚĆ	400–12800	800	3200	12800
MIN. CZAS NAŚWIETL	1/6000–30 SEK, AUTO	AUTO		



Aparat automatycznie dobiera czułość pomiędzy wartością domyślną a maksymalną; czułość zostanie podniesiona powyżej wartości domyślnej, tylko jeśli czas otwarcia migawki wymagany do uzyskania optymalnej ekspozycji będzie dłuższy niż wartość wybrana dla **MIN. CZAS NAŚWIETL**.





-  Jeśli wartość wybrana dla **DOMYŚLNA CZUŁOŚĆ** jest wyższa od wybranej dla **MAKS. CZUŁOŚĆ**, **DOMYŚLNA CZUŁOŚĆ** zostanie ustawiona na wartość wybraną dla **MAKS. CZUŁOŚĆ**.
- Aparat może wybrać czas otwarcia migawki dłuższy niż **MIN. CZAS NAŚWIETL**, jeśli zdjęcia byłyby nadal niedoświetlone przy wartości wybranej dla **MAKS. CZUŁOŚĆ**.
- Jeśli **AUTO** jest wybrane dla **MIN. CZAS NAŚWIETL**, aparat automatycznie wybierze najdłuższy czas otwarcia migawki. Najdłuższy czas otwarcia migawki nie jest zależny od opcji wybranej dla stabilizacji obrazu.



Pomiar

Wybierz sposób pomiaru ekspozycji przez aparat.

 **USTAWIENIA ZDJĘĆ > FOTOMETRIA** oferuje następujące opcje pomiaru:

 Wybrana opcja jest stosowana tylko wtedy, gdy **WYŁ.** jest wybrane dla  **UST. WYKRYW. TWARZY/OCZU** i **USTAWIENIE ROZPOZNAWANIA OBIEKTU** w menu  **USTAWIENIA AF/MF**.

Tryb	Opis
 MULTI	Aparat natychmiast wyznacza ekspozycję na podstawie analizy kompozycji, kolorów i rozkładu jasności. Zalecany w większości sytuacji.
 WAGA ŚRODKOWA	Aparat mierzy cały kadr, ale przypisuje największą wagę do obszaru w środku.
 PUNKTOWY	Aparat mierzy warunki oświetlenia w obszarze odpowiadającym 2% kadru. Zalecany w przypadku obiektów oświetlonych od tyłu oraz w innych sytuacjach, w których tło jest dużo jaśniejsze lub ciemniejsze od głównego obiektu.
 ŚREDNIOWAŻONY	Ekspozycja jest ustawiana na średnią dla całego kadru. Zapewnia to spójną ekspozycję wielu zdjęć wykonywanych w warunkach takiego samego oświetlenia, a szczególnie sprawdza się w przypadku pejzaży i portretów osób w czarnych lub białych ubraniach.

 Aby dokonać pomiaru obiektu w wybranym obszarze ostrości, wybierz **WŁ.** dla  **USTAWIENIA AF/MF > SPRZĘŻ. AN I OBSZ. OSTR.** (📖 113).

Kompensacja ekspozycji

Dostosuj ekspozycję.

Obróć pokrętko kompensacji ekspozycji.

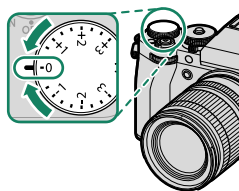

- ❗ • Wartość dostępnej kompensacji różni się w zależności od trybu fotografowania.
 - Podgląd kompensacji ekspozycji można wyświetlić na ekranie fotografowania, ale ekran może nie odzwierciedlać dokładnie efektu kompensacji, jeśli:
 - wartość kompensacji ekspozycji przekracza ± 3 EV,
 - **f200 200%** lub **f400 400%** jest wybrane dla **ZAKRES DYNAMICZNY** albo
 - **SILNY** lub **SŁABY** jest wybrane dla **PRIORYTET ZAKRESU D**.
- Mimo tego podgląd kompensacji ekspozycji można wyświetlić w wizjerze lub na monitorze LCD, wciskając spust migawki do połowy. W trybie filmowania ekran może nie odzwierciedlać dokładnie wpływu kompensacji ekspozycji podczas nagrywania F-Log lub gdy **f200 200%**, lub **f400 400%** jest wybrane dla **ZAKRES DYNAMICZNY**. Dokładny podgląd można uzyskać, wybierając tryb **M** i regulując ekspozycję bezpośrednio.

C (specjalne)

Gdy pokrętko kompensacji ekspozycji jest obrócone na **C**, można regulować kompensację ekspozycji, obracając przednie pokrętko sterowania.

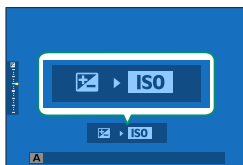
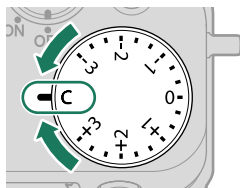

- Przednie pokrętko sterowania można używać do ustawiania kompensacji ekspozycji na wartości między -5 a $+5$ EV.
- Funkcję przypisaną do przedniego pokrętła sterowania można wybrać, wciskając pokrętko (128).



Blokada ostrości/ekspozycji

Blokada ostrości i ekspozycji, gdy spust migawki jest wciśnięty do połowy.

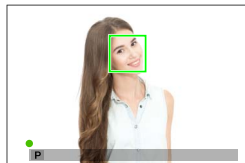
- 1 Ustaw fotografowany obiekt w ramce ostrości i naciśnij spust migawki do połowy, aby zablokować ostrość i ekspozycję. Ostrość i ekspozycja pozostają zablokowane tak długo, jak długo spust migawki pozostaje naciśnięty do połowy (blokada AF/AE).



- 2 Naciśnij spust migawki do końca.

 Blokada ostrości i ekspozycji przy użyciu spustu migawki jest możliwa tylko wtedy, gdy **ON** jest wybrane dla  **USTAWIENIA PRZYCIŚKÓW/ POKRĘTŁA > MIGAWKA AF, MIGAWKA AE.**

Inne elementy sterujące

Ostrość i ekspozycję można również zablokować przy pomocy przycisków **AEL** i **AFON**. Przy ustawieniach domyślnych można użyć przycisku **AEL** w celu zablokowania ekspozycji bez blokowania ostrości. Jeśli przycisk **AFON** jest przypisany do **TYLKO BLOKOWANIE AF**, można go również użyć do zablokowania ostrości bez blokowania ekspozycji.

- Gdy wciśnięty jest przypisany do funkcji element sterujący, naciśnięcie spustu migawki do połowy nie wyłącza blokady.
- Jeśli **PRZEŁ. BL. AE/AF** jest wybrane dla **☑ USTAWIENIA PRZYCISKÓW/ POKRĘTŁA > TRYB BLOK. AE/AF** blokadę można zakończyć jedynie poprzez wciśnięcie elementu sterującego drugi raz.

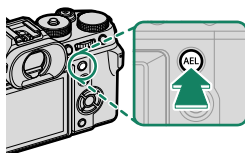

Przycisk **AEL**
(blokada ekspozycji)

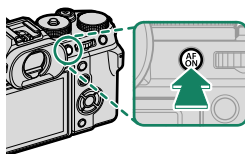

Przycisk **AFON**

- Dźwigni ostrości (drążka ostrości) można używać do zmiany położenia punktu ostrości podczas blokady ekspozycji.
- Do przycisków **AEL** i **AFON** można przypisać inne funkcje, używając **☑ USTAWIENIA PRZYCISKÓW/POKRĘTŁA > UST. FUNKCJI (Fn)**. Blokadę ekspozycji i ostrości można również przypisać do innych przycisków (📖 128).



Przeglądanie zdjęć

Zdjęcia można wyświetlać w wizjerze lub na monitorze LCD.

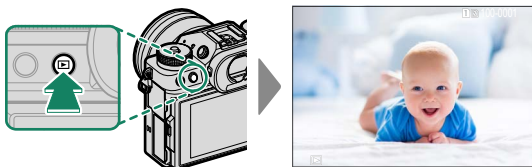
Aby wyświetlić zdjęcie na pełnym ekranie, należy nacisnąć przycisk .



Następne zdjęcia można wyświetlić, naciskając wybierak w lewo lub w prawo lub obracając przednim pokrętkiem sterowania. Aby wyświetlać zdjęcia w kolejności ich zrobienia, naciśnij wybierak lub obracaj pokrętkę w prawo. Aby wyświetlać je w odwrotnej kolejności, naciśnij wybierak lub obracaj pokrętkę w lewo. Aby szybko przejść do wybranego zdjęcia, przytrzymaj wybierak wciśnięty.

-  Zdjęcia wykonane przy użyciu innych aparatów są oznaczone ikoną  („obrazek prezentu”), co oznacza, że mogą one nie być wyświetlane poprawnie i że powiększenie podczas odtwarzania może nie być dostępne.
- Aby wyświetlać zdjęcia na telewizorze podłączonym przez HDMI, a nie na aparacie monitora, naciśnij przycisk .

Dwie karty pamięci

Jeśli włożono dwie karty pamięci, możesz nacisnąć i przytrzymać przycisk , aby wybrać kartę do odtwarzania. Możesz również wybrać kartę przy pomocy opcji **MENU ODTWARZANIA > PRZEŁĄCZ GNIAZDO**.

Usuwanie zdjęć



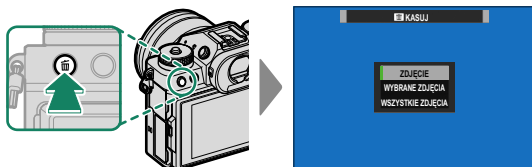

Użyj przycisku , aby usunąć zdjęcia.

 Usuniętych zdjęć nie można odzyskać. Przed przejściem dalej ochroń ważne zdjęcia lub skopiuj je do komputera lub na inne urządzenie magazynujące.

- 1 Podczas wyświetlania zdjęcia na pełnym ekranie naciśnij przycisk  i wybierz **ZDJĘCIE**.



- 2 Naciskaj wybierak w lewo lub w prawo, aby przewijać zdjęcia, po czym naciśnij **MENU/OK**, aby usunąć zdjęcie (aparat nie wyświetli okna dialogowego potwierdzenia). Aby usunąć więcej zdjęć, powtórz czynności.

-  Chronionych zdjęć nie można usuwać. Wyłącz ochronę zdjęć, które mają być usunięte ( 122).
- Zdjęcia mogą być również usuwane z menu za pomocą opcji  **MENU ODTWARZANIA > KASUJ** ( 122).

Nagrywanie i odtwarzanie filmów

4

Nagrywanie filmów

Niniejszy rozdział opisuje jak nakręcić filmy w trybie automatycznym.

- 1 Obróć pokrętkę trybu **STILL/MOVIE** w położenie **MOVIE**.

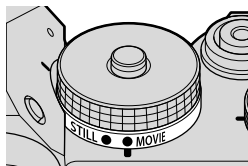

- 2 Przesuń przełącznik trybu przysłony w położenie **A**.

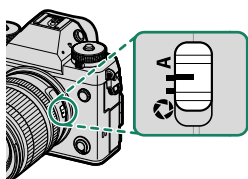

- 3 Obróć pokrętkę czasu otwarcia migawki w położenie **A**.

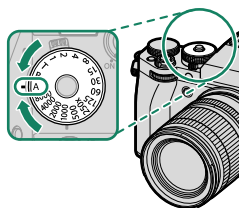

Na wyświetlaczu pojawi się **AUTO**.

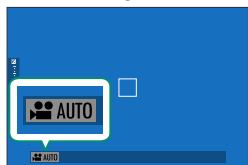

4 Obróć pokrętkę czułości w położenie A.

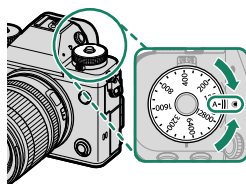

5 Przekręć wybierak trybu ostrości na C.

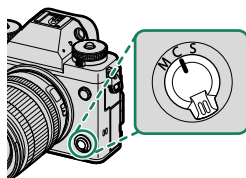

! Aby użyć pokręteł czasu otwarcia migawki i czułości, naciśnij zwolnienie pokrętła blokady i obróć pokrętkę dożądanego ustawienia.

Te ustawienia można również regulować za pomocą sterowania dotykowego (30).

6 Naciśnij spust migawki do końca.

Rozpocznie się nagrywanie.

- Podczas nagrywania wyświetlony jest wskaźnik nagrywania (●).
- Ramka ekranu zmienia kolor na czerwony podczas nagrywania filmu lub na zielony podczas nagrywania z wysoką prędkością.
- Pozostały czas nagrywania jest pokazany na wskaźniku odliczania, a drugi wskaźnik zlicza czas nagrywania.

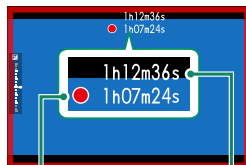

Czas nagrywania

Pozostały czas nagrywania

7 Naciśnij przycisk ponownie, aby zakończyć nagrywanie. Nagrywanie kończy się automatycznie, kiedy film osiągnie maksymalną długość lub po wypełnieniu karty pamięci.



- Dźwięk jest nagrywany przez wbudowany mikrofon lub opcjonalny mikrofon zewnętrzny. Nie zakrywaj mikrofonu podczas nagrywania.
- Należy zwrócić uwagę, że mikrofon może rejestrować dźwięki pochodzące od obiektywu oraz inne dźwięki emitowane przez aparat podczas nagrywania.
- W filmach zawierających bardzo jasne obiekty mogą pojawiać się pionowe lub poziome smugi. Jest to normalne zjawisko i nie oznacza wadliwego działania.



- Aby monitorować dźwięk w słuchawkach podczas nagrywania, należy zmienić gniazdo USB w gniazdo audio za pomocą dołączonego do zestawu adaptera gniazda słuchawkowego.
- Kontrolka świeci podczas nagrywania (opcji **USTAWIENIA FILMU** > **KONTROLKA TALLY** można użyć do wybrania diody - kontrolki lub diody wspomagającej autofokusa - która świeci podczas nagrywania, a także do wybrania, czy dioda ma migać, czy świecić światłem stałym). Podczas nagrywania można zmienić kompensację ekspozycji w zakresie ± 2 EV i dostosować zoom przy pomocy zoomu (jeśli są dostępne).
- Aby zapobiec zmianie koloru ramki ekranu podczas nagrywania filmu, wybierz **WYŁ.** dla **USTAWIENIA FILMU** > **WSKAŹNIK ZAPISU RAMKI**.
- Podczas nagrywania można:
 - Regulować czułość
 - Ustaw ostrość ponownie, korzystając z dowolnego z poniższych sposobów:
 - Wciśnij spust migawki do połowy
 - Naciśnij przycisk funkcyjny, do którego przypisano **AF-WŁĄCZONY**
 - Użyj sterowania dotykowego
 - Wyświetl histogram lub sztuczny horyzont, wciskając przycisk, do którego przypisana jest funkcja **HISTOGRAM** lub **PRZEŁĄCZNIK POZIOMU ELEKTRONICZNEGO**
- Nagrywanie może być niedostępne przy niektórych ustawieniach, a w innych przypadkach ustawienia mogą nie być stosowane podczas nagrywania.
- Aby wybrać pole ostrości do nagrywania filmów, wybierz **USTAWIENIA AF/MF** > **OBSZAR OSTROŚCI** i użyj dźwigni ostrości oraz tylnego pokrętła sterowania (68).

Ostrzeżenia o temperaturze

Aparat wyłączy się automatycznie, aby ochronić się przed uszkodzeniem, gdy temperatura aparatu lub akumulatora wzrośnie. Jeśli wyświetlone jest ostrzeżenie o temperaturze, może wzrosnąć natężenie zakłóceń obrazu. Wyłącz aparat i przed jego ponownym włączeniem poczekaj, aż ostygnie.

Używanie mikrofonu zewnętrznego

Dźwięk może być nagrywany za pomocą mikrofonów zewnętrznych podłączanych do gniazd 3,5 mm średnicy; nie można używać mikrofonów, które wymagają zasilania sieciowego. Szczegółowe informacje znajdują się w instrukcji mikrofonu.

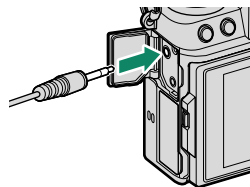



**Adaptory mikrofonów XLR**



Aparatu można używać w połączeniu z adapterami mikrofonów XLR TEAC TASCAM CA-XLR2d-F. Aby uzyskać więcej informacji, odwiedź witrynę internetową TASCAM.

https://tascam.jp/int/product/ca-xlr2d/#CA-XLR2d_Website

Regulacja ustawień filmu

Ustawienia filmu można regulować z menu filmu lub za pomocą elementu  **USTAWIENIA FILMU** w menu fotografowania ( 26).

- Użyj elementu  **USTAWIENIA FILMU** w menu fotografowania do szybkiej regulacji ustawień podczas nagrywania filmów z użyciem przycisku, do którego przypisano **ZWOLN. NAGRYWANIA FILMU** ( 115).
- Menu filmowania zawierają opcje do użytku podczas nagrywania filmów z użyciem spustu migawki z pokrętłem trybu **STILL/MOVIE** obróconym w położenie **MOVIE** ( 116).
- Ustawienia, takie jak liczba klatek rejestrowana na sekundę i rozmiar klatki, można dostosować za pomocą elementu **TRYB FILMU**.
- Używaj elementu **USTAWIENIE NAGRYWANIA MULTIMEDIÓW** do wybierania, między innymi, typu pliku, przepływności i docelowego gniazda karty.
- Tryb ustawiania ostrości wybiera się z użyciem wybieraka trybu ostrości. Niezależnie od wybranej opcji, aparat automatycznie przełączy się na **C**, kiedy **WYKRYWANIE TWARZY WŁĄCZONE** lub **ROZPOZNAWANIE OBIEKTU WŁ.** jest wybrane dla  **USTAWIENIA AF/MF** >  **UST. WYKRYW. TWARZY/OCZU** lub **USTAWIENIE ROZPOZNAWANIA OBIEKTU**. Zwróć jednak uwagę, że wybranie **M**, kiedy wybrane jest **WYKRYWANIE TWARZY WŁĄCZONE** lub **ROZPOZNAWANIE OBIEKTU WŁ.**, wyłącza wykrywanie twarzy i obiektu.

-  • Zmiany dokonane z użyciem  **USTAWIENIA FILMU** w menu fotografowania mają również zastosowanie do menu filmowania. Zmiany dokonane w jednym zestawie menu mają automatycznie zastosowanie do drugiego.
- Typ obsługiwanej karty pamięci różni się w zależności od opcji wybranej dla  **USTAWIENIA FILMU** > **USTAWIENIE NAGRYWANIA MULTIMEDIÓW**.
 - Filmy o przepływności 360 Mb/s można nagrywać na kartach pamięci o klasie prędkości wideo równej V60 lub wyższej.
 - Filmy o przepływności 100 lub 200 Mb/s można nagrywać na kartach pamięci o klasie prędkości UHS równej 3 lub wyższej.

Głębina ostrości

Aby zmiękczyć tło, ustaw jak najszerszy otwór przysłony. Przysłonę można regulować ręcznie w połączeniu z ustawieniami innymi niż **A**.

Wyświetlanie filmów

Obejrzyj filmy na aparacie.

W odtwarzaniu pełnoekranowym filmy są identyfikowane przez ikonę . Naciśnij wybierak w dół, aby rozpocząć odtwarzanie filmu.



Podczas odtwarzania filmu można wykonywać poniższe operacje:

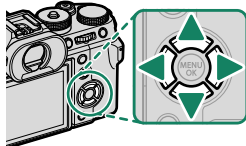

Selektor	Odtwarzanie na pełnym ekranie	Odtwarzanie w toku (▶)	Odtwarzanie wstrzymane (⏸)
Góra	—	Zakończ odtwarzanie	
Dół	Rozpocznij odtwarzanie	Wstrzymaj odtwarzanie	Rozpocznij/wznów odtwarzanie
Lewo/prawo	Wyświetl inne zdjęcia	Ustaw szybkość	Przewijanie do tyłu/do przodu co jedno zdjęcie

Podczas odtwarzania na wyświetlaczu widoczny jest pasek postępu odtwarzania.

 Nie zakrywaj głośnika podczas odtwarzania.

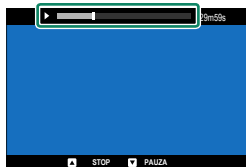



- Aby wstrzymać odtwarzanie i wyświetlić elementy regulacji głośności, naciśnij **MENU/OK**. Przesuń wybierak do góry lub w dół, aby wyregulować poziom głośności. Naciśnij **MENU/OK** ponownie, aby wznowić odtwarzanie. Poziom głośności można również regulować przy pomocy **KONFIG. DŹWIĘKU > POZIOM DŹWIĘKU**.
- Aby słuchać dźwięku w słuchawkach, należy zmienić gniazdo USB w gniazdo audio za pomocą dołączonego do zestawu adaptera gniazda słuchawkowego.
- Aby wyświetlać filmy na telewizorze podłączonym przez HDMI, a nie na aparacie monitora, naciśnij przycisk .

Połączenia

5

Ogólne informacje

Ten rozdział zawiera ogólny opis funkcji, które, między innymi, służą do przesyłania zdjęć do smartfona lub komputera oraz do sterowania aparatem i zdalnego robienia zdjęć z użyciem smartfona lub komputera.

Obsługiwane funkcje

Ten aparat obsługuje następujące funkcje:

Funkcja	Opis	
Podłączanie do aplikacji na smartfonie	Nawiązuj połączenie ze smartfonami przez Bluetooth® i przesyłaj zdjęcia lub steruj aparatem zdalnie, gdy smartfon wyświetla widok przez obiektyw.	95
Czytniki kart na USB	Podłącz czytnik kart do komputera lub smartfona przez USB i kopiuj zdjęcia z kart pamięci.	97
Kamera internetowa	Podłącz aparat do komputera przez USB, aby używać go jako kamery internetowej.	102
Drukarki instax	Drukuj zdjęcia na podłączonych drukarkach instax.	103
Fotografowanie zdalne z użyciem powiązanego komputera	Rób zdjęcia z komputera, do którego podłączony jest aparat (z którym jest „powiązany”) przez bezprzewodową sieć LAN lub USB.	105
Przetwarzanie zdjęć w formacie RAW	Wykorzystaj moc procesora przetwarzania obrazu aparatu do przetwarzania zdjęć w formacie RAW na komputerze.	107
Zapisywanie i wczytywanie ustawień	Zapisuj ustawienia aparatu w komputerze albo smartfonie lub wczytuj istniejące ustawienia aparatu z komputera lub smartfona.	108

Podłączanie do smartfonów (Bluetooth)

Podłącz aparat do smartfona przez Bluetooth®, aby kopiować zdjęcia do smartfona lub sterować aparatem zdalnie, uzyskując podgląd widoku przez obiektyw na ekranie smartfona.

 Aparat automatycznie przełącza się na bezprzewodowe połączenie LAN na czas kopiowania zdjęć do smartfona.

Instalowanie aplikacji na smartfony

Przed nawiązaniem połączenia między smartfonem a aparatem konieczna jest instalacja co najmniej jednej specjalnej aplikacji na smartfony. Odwiedź następującą witrynę internetową i zainstaluj żądane aplikacje na swoim telefonie.

<https://app.fujifilm-dsc.com/>





 Dostępne aplikacje różnią się w zależności od systemu operacyjnego smartfona.

Podłączanie do smartfona

Sparuj aparat ze smartfonem i nawiąż połączenie przez Bluetooth®.

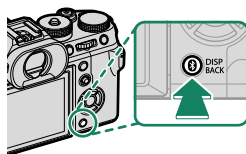
- 1 Naciśnij przycisk  (Bluetooth), kiedy aparat pracuje w trybie fotografowania.



 Można również przejść bezpośrednio do kroku 3, trzymając przycisk  wciśnięty podczas odtwarzania.

2 Wyróżnij **Bluetooth** i naciśnij **MENU/OK**.

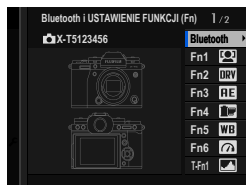

3 Wyróżnij **PAROWANIE** i naciśnij **MENU/OK**.

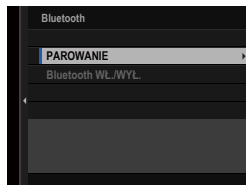

4 Uruchom aplikację na smartfonie i sparuj smartfon z aparatem. Aby uzyskać więcej informacji, odwiedź następującą witrynę internetową:

<https://app.fujifilm-dsc.com/>

Po zakończeniu parowania aparat i smartfon zostaną automatycznie połączone przez Bluetooth. Ikona smartfona i biała ikona Bluetooth pojawią się na ekranie aparatu po nawiązaniu połączenia.

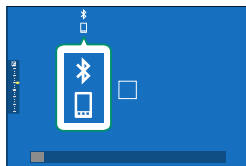

- Po sparowaniu urządzeń, smartfon będzie automatycznie łączyć się z aparatem po uruchomieniu aplikacji.
- Wyłączenie Bluetooth, kiedy aparat nie jest połączony ze smartfonem, zmniejsza zużycie energii akumulatora.

Podłączanie do smartfonów (USB)

Nawiązuj połączenie ze smartfonami i komputerami przez USB w celu przesyłania zdjęć z aparatu.

Kopiowanie zdjęć na smartfon

Przed połączeniem ze smartfonem w celu przesyłania zdjęć przez USB, wybierz **AUTOMATYCZNE** lub **ZASILANIE WYŁ./KOM. WŁ.** dla **USTAWIENIA ZASILANIA/KOM. USB** w menu Ustawienia sieci/USB.

Dla klientów korzystających z urządzeń z systemem Android

Sposób podłączenia aparatu zależy od typu złącza USB, w jakie wyposażony jest smartfon.

Typu C

Użyj kabla USB dołączonego do zestawu.

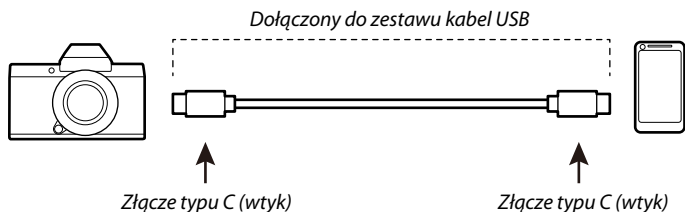

Micro-B

Użyj kabla USB typu OTG (ang. on-the-go).

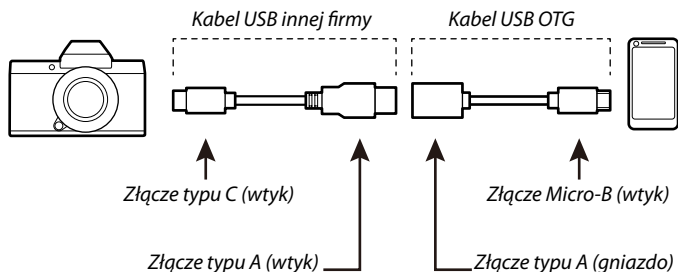

- ❗ Smartfon musi obsługiwać USB OTG.
- Osiągnięcie pożądaných rezultatów nie jest możliwe z użyciem kabla (przejściówki) z jedną końcówką USB typu C i drugą końcówką Micro-B. Użyj kabla OTG.

1 Wybierz **AUTOMATYCZNE** lub **ZASILANIE WYŁ./KOM. WŁ.** dla **USTAWIENIA ZASILANIA/KOM. USB** w menu Ustawienia sieci/USB.

2 Wybierz **CZYTNIK KART NA USB** dla **TRYB POŁĄCZENIA**.

3 Połącz aparat ze smartfonem kablem USB.

- 📄 Jeśli w smartfonie wyświetlony zostanie monit wymagający udzielenia zezwolenia aplikacji innej niż „Camera Importer” na dostęp do aparatu, stuknij w „Cancel” (Anuluj) i przejdź do następnego kroku.

4 W smartfonie stuknij w powiadomienie „Podłączono do USB PTP”.

- 5** Wybierz „Camera Importer” z listy zalecanych aplikacji. Aplikacja uruchomi się automatycznie i pozwoli na pobranie zdjęć i filmów do smartfona.

 Jeśli w aplikacji pojawi się komunikat „Nie podłączono urządzenia MTP”, spróbuj ponownie od kroku nr 3.

Dla klientów korzystających z systemu iOS

Użyj przejściówki aparatu. Uwzględniając, że aparat jest wyposażony w złącze USB typu C, konieczne jest przygotowanie kabla ze złączem USB typu A do podłączenia do przejściówki aparatu.

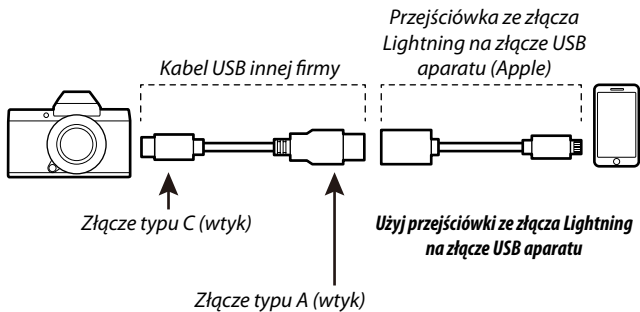

- 1** Wybierz **ZASILANIE WYŁ./KOM. WŁ.** dla **USTAWIENIA ZASILANIA/KOM. USB** w menu Ustawienia sieci/USB.
- 2** Wybierz **CZYTNIK KART NA USB** dla **TRYB POŁĄCZENIA**.
- 3** Połącz aparat ze smartfonem kablem USB. Uruchom aplikację Zdjęcia, aby zaimportować zdjęcia i filmy do twojego smartfona.

-  • Do podłączenia urządzeń iPad i innych urządzeń wyposażonych w złącza USB typu C wymagany jest kabel ze złączami USB typu C na obu końcach.
- Osiągnięcie pożądaných rezultatów nie jest możliwe z użyciem kabla (przejściówki) z jedną końcówką USB typu C i drugą końcówką typu Lightning. Użyj przejściówki aparatu.

Podłączanie aparatu do komputera

- 1 Wybierz **AUTOMATYCZNE** lub **ZASILANIE WYŁ./KOM. WŁ.** dla **USTAWIENIA ZASILANIA/KOM. USB** w menu Ustawienia sieci/USB.
- 2 Wybierz **CZYTNIK KART NA USB** dla **TRYB POŁĄCZENIA**.
- 3 Wyłącz aparat.
- 4 Włącz komputer.
- 5 Podłącz kabel USB.

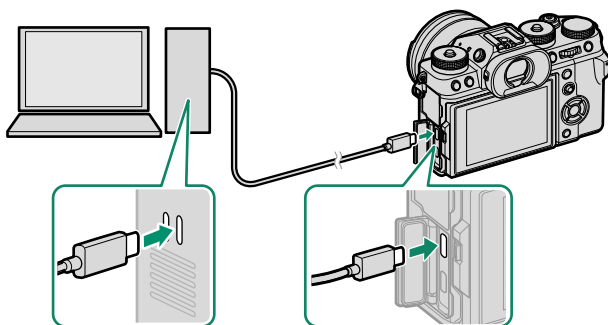

Złącze USB (typu C)

! Kabel USB nie może mieć długości większej niż 1 m i musi być przystosowany do przesyłania danych.

- 6 Włącz aparat.
- 7 Skopiuj zdjęcia do komputera.
 - **Mac OS X/OS X/macOS:** Zdjęcia można kopiować do komputera przy użyciu programu Image Capture (dołączonego do komputera) lub innego oprogramowania. Używaj czytnika kart do kopiowania plików o rozmiarze powyżej 4 GB.
 - **Windows:** Zdjęcia można skopiować na komputer za pomocą aplikacji dołączonych do używanego systemu operacyjnego.



- Wyłącz aparat przed odłączeniem kabla USB.
- Podczas podłączania kabli USB pamiętaj, aby wkładać złącza do końca w poprawnej orientacji. Podłączaj aparat bezpośrednio do komputera. Nie używaj koncentratora USB ani klawiatury.
- Utrata zasilania podczas przenoszenia zdjęć może spowodować utratę danych lub uszkodzenie karty pamięci. Włóż do aparatu nowy lub całkowicie naładowany akumulator przed jego podłączeniem.
- Gdy włożona jest karta pamięci zawierająca dużą liczbę zdjęć, oprogramowanie może uruchomić się z opóźnieniem i może nie działać opcja importowania lub zapisu zdjęć. W takiej sytuacji do przeniesienia zdjęć użyj czytnika kart pamięci.
- Przed wyłączeniem aparatu sprawdź, czy kontrolka jest wyłączona lub świeci na zielono.
- Nie odłączaj kabla USB podczas przesyłania danych. Nieprzestrzeganie tego zalecenia może spowodować utratę danych lub uszkodzenie karty pamięci.
- Odłącz aparat przed rozpoczęciem wkładania lub wyjmowania kart pamięci.
- W niektórych przypadkach oprogramowanie może nie zapewniać możliwości uzyskania dostępu do zdjęć zapisanych na serwerze sieciowym w taki sam sposób, jak na komputerach niepodłączonych do sieci.
- Nie odłączaj natychmiast aparatu od systemu ani nie odłączaj od razu kabla USB, gdy komunikat informujący o tym, że kopiowanie trwa, zniknie z ekranu komputera. Jeśli liczba kopiowanych zdjęć jest bardzo duża, przesyłanie danych może trwać nadal po zniknięciu komunikatu z ekranu.
- Podczas korzystania z usług wymagających połączenia internetowego użytkownik pokrywa wszelkie odpowiednie opłaty naliczane przez operatora telefonicznego lub dostawcę Internetu.

Używanie aparatu jako kamery internetowej

Aparat można połączyć z komputerem i używać aparatu jako kamery internetowej.

- 1 Wybierz **AUTOMATYCZNE** lub **ZASILANIE WYŁ./KOM. WŁ.** dla **USTAWIENIA ZASILANIA/KOM. USB** w menu Ustawienia sieci/USB.
- 2 Wybierz **KAM. IN. USB** dla **TRYB POŁĄCZENIA**.
- 3 Podłącz aparat do komputera przez USB, po czym włącz aparat (📖 100).
- 4 Wybierz aparat w aplikacji, w której będzie używany jako kamera internetowa.

Drukarki instax SHARE

Drukuj zdjęcia ze swojego aparatu na drukarkach instax SHARE.

Nawiązywanie połączenia

Wybierz **USTAW. POŁ Z DR. instax** w menu Ustawienia sieci/USB i wpisz nazwę drukarki instax SHARE (SSID) i hasło.

Nazwa drukarki (SSID) i hasło

Nazwa drukarki (SSID) znajduje się na spodzie drukarki; domyślne hasło to „1111”. Jeśli wybrane już zostało inne hasło do drukowania ze smartfona, wprowadź te hasło.

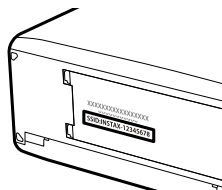

Drukowanie zdjęć

- 1 Włącz drukarkę.
- 2 Wybierz  MENU ODTWARZANIA > WYDRUK NA DRUK. instax. Aparat połączy się z drukarką.

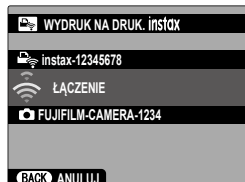

- 3 Użyj wybieraka, aby wyświetlić zdjęcie, które chcesz wydrukować, a następnie naciśnij MENU/OK.



-  Nie można drukować zdjęć wykonanych innymi aparatami.
- Wydrukowany obszar jest mniejszy niż obszar widoczny na monitorze LCD.
- Zawartość ekranu może różnić się w zależności od podłączonej drukarki.

- 4 Zdjęcie zostanie wysłane do drukarki i rozpocznie się drukowanie.

Fotografowanie zdalne z użyciem powiązanego komputera

Komputerów podłączonych przez USB lub bezprzewodową sieć LAN można używać do sterowania aparatem i zdalnego robienia zdjęć lub pobierania zdjęć z aparatu w celu ich przechowywania.

Zdalne fotografowanie z użyciem powiązanego komputera przez USB

Podłącz aparat do komputera przez USB, aby fotografować zdalnie z użyciem powiązanego komputera.

- 1 Wybierz **AUTOMATYCZNE** lub **ZASILANIE WYŁ./KOM. WŁ.** dla **USTAWIENIA ZASILANIA/KOM. USB** w menu Ustawienia sieci/USB.
- 2 Wybierz **FOTOGRAFOWANIE AUTOMATYCZNE PRZEZ POŁ. USB** lub **FOTOGRAFOWANIE USTALONE PRZEZ POŁ. USB** dla **TRYB POŁĄCZENIA**.

- Jeśli wybrane jest **FOTOGRAFOWANIE AUTOMATYCZNE PRZEZ POŁ. USB**, zdalne fotografowanie z użyciem powiązanego komputera będzie włączane automatycznie, gdy komputer, do którego aparat jest podłączony, zostanie włączony. Kiedy komputer jest wyłączony lub nie jest podłączony, zdalne fotografowanie z użyciem powiązanego komputera zostaje wstrzymane i zdjęcia będą zapisywane na karcie pamięci aparatu.
- Jeśli aparat zostanie odłączony od komputera, gdy wybrane jest **FOTOGRAFOWANIE USTALONE PRZEZ POŁ. USB**, będzie on dalej działał w trybie powiązania z komputerem i żadne zdjęcia nie będą rejestrowane.

- 3 Podłącz aparat do komputera przez USB, po czym włącz aparat (📖 100).

- 4** Rób zdjęcia z użyciem powiązanego komputera.
Użyj oprogramowania, takiego jak „Adobe Lightroom Classic + FUJIFILM Tether Shooting Plug-in”, „FUJIFILM X Acquire” lub „Capture One”.



- Aby robić zdjęcia podczas korzystania z oprogramowania X Acquire, użyj spustu migawki aparatu.
- Aby uzyskać więcej informacji na temat zdalnego fotografowania z użyciem powiązanego komputera, odwiedź witrynę internetową poniżej.
<https://app.fujifilm-dsc.com/en/tether/>
- Odwiedź poniższą witrynę internetową, aby uzyskać informacje na temat używanego oprogramowania.
<https://fujifilm-x.com/products/software/>

Zdalne fotografowanie z użyciem bezprzewodowej sieci LAN

Podłącz aparat do komputera przez bezprzewodową sieć LAN, aby fotografować zdalnie z użyciem powiązanego komputera.

- 1** Podłącz aparat do bezprzewodowej sieci LAN, używając **USTAWIENIA SIECIOWE** w menu ustawień sieci/USB.
- 2** Wybierz **FOTOGRAFOWANIE USTALONE PRZEZ POŁ. BEZPRZ.** dla **TRYB POŁĄCZENIA**.
- 3** Rób zdjęcia z użyciem powiązanego komputera.
Użyj oprogramowania, takiego jak „Adobe Lightroom Classic + FUJIFILM Tether Shooting Plug-in” lub „FUJIFILM X Acquire”.



- Aby robić zdjęcia podczas korzystania z oprogramowania X Acquire, użyj spustu migawki aparatu.
- Aby uzyskać więcej informacji na temat zdalnego fotografowania z użyciem powiązanego komputera, odwiedź witrynę internetową poniżej.
<https://app.fujifilm-dsc.com/en/tether/>
- Odwiedź poniższą witrynę internetową, aby uzyskać informacje na temat używanego oprogramowania.
<https://fujifilm-x.com/products/software/>

Przetwarzanie zdjęć w formacie RAW

Z użyciem oprogramowania X RAW STUDIO możesz wykorzystać moc procesora przetwarzania obrazu aparatu do przetwarzania zdjęć w formacie RAW na komputerze.

- 1 Wybierz **AUTOMATYCZNE** lub **ZASILANIE WYŁ./KOM. WŁ.** dla **USTAWIENIA ZASILANIA/KOM. USB** w menu Ustawienia sieci/USB.
- 2 Wybierz **KON. USB RAW/PR. KOP.** dla **TRYB POŁĄCZENIA**.
- 3 Podłącz aparat do komputera przez USB, po czym włącz aparat (📖 100).
- 4 Uruchom X RAW STUDIO.
Pliki w formacie RAW można przetwarzać z użyciem programu X RAW STUDIO.



Odwiedź poniższą witrynę internetową, aby uzyskać informacje na temat używanego oprogramowania.

<https://fujifilm-x.com/products/software/>

Zapisywanie i wczytywanie ustawień

Ustawienia aparatu można zapisać na komputerze lub wczytać z komputera z użyciem FUJIFILM X Acquire.

Zapisywanie i wczytywanie ustawień z użyciem komputera

- 1 Wybierz **AUTOMATYCZNE** lub **ZASILANIE WYŁ./KOM. WŁ.** dla **USTAWIENIA ZASILANIA/KOM. USB** w menu Ustawienia sieci/USB.
- 2 Wybierz **KON. USB RAW/PR. KOP.** dla **TRYB POŁĄCZENIA**.
- 3 Podłącz aparat do komputera przez USB, po czym włącz aparat (📖 100).
- 4 Uruchom FUJIFILM X Acquire.
Ustawienia aparatu można zapisać lub wczytać z użyciem FUJIFILM X Acquire.





Odwiedź poniższą witrynę internetową, aby uzyskać informacje na temat używanego oprogramowania.

<https://fujifilm-x.com/products/software/>

Lista menu

6

Menu fotografowania (fotografowanie)

 Elementy oznaczone ikonami  oraz  są dostępne zarówno w menu fotografowania, jak i w menu filmowania. Zmiany tych elementów w dowolnym z menu mają zastosowanie do odpowiadających im elementów w drugim menu.

USTAWIENIA JAKOŚCI OBRAZU

Aby wyświetlić ustawienia jakości zdjęcia, naciśnij **MENU/OK** na ekranie fotografowania i wybierz zakładkę  (**USTAWIENIA JAKOŚCI OBRAZU**).



Ustawienie	Opis
ROZMIAR ZDJĘCIA	Wybierz rozmiar i współczynnik proporcji dla nowych zdjęć.
JAKOŚĆ ZDJĘCIA	Dostosuj ustawienia kompresji JPEG lub HEIF albo włącz lub wyłącz rejestrowanie zdjęć w formacie RAW.
ZAPIS RAW	Wybierz opcje rejestrowania zdjęć w formacie RAW.
WYBIERZ JPEG/HEIF	Wybierz, czy zdjęcia mają być zapisywane w formacie JPEG, czy HEIF.
SYMULACJA FILMU	Wybierz paletę barw i zakres odcieni.
BARWY PROSTE	Wybierz odcień monochromatyczny dla zdjęć robionych z użyciem SYMULACJA FILMU >  ACROS i  MONOCHROME .
EFEKT ZIARNISTOŚCI	Dodaj efekt ziarna do filmu.
EFEKT KOLORU CHROM.	Zwiększ zakres dostępnych tonów do renderowania kolorów, które wydają się być bardzo nasycone, takie jak czerwienie, żółcie i zielenie.
COLOR CHROME FX NIEBIESKI	Zwiększ zakres tonów dostępnych do renderowania kolorów niebieskich.
BALANS BIELI	Dopasuj balans bieli do źródła światła, niezależnie od tego, czy jest to bezpośrednie światło słoneczne, czy sztuczne oświetlenie.
EFEKT WYGŁADZANIA SKÓRY	Dopasuj balans bieli do źródła światła, niezależnie od tego, czy jest to bezpośrednie światło słoneczne, czy sztuczne oświetlenie.
ZAKRES DYNAMICZNY	Wybierz zakres dynamiczny dla zdjęć.
PRIORYTET ZAKRESU D	Ogranicz utratę szczegółów w obszarach oświetlonych i zacienionych podczas fotografowania scenerii o wysokim kontraście w celu uzyskania naturalnie wyglądających zdjęć.

Ustawienie	Opis
KRZYWA TONALNA	Odnosząc się do krzywej tonalnej, dostosuj wygląd obszarów prześwietlonych lub zaciemnionych, wyostrzając je lub zmiękcząc.
KOLOR	Regulacja gęstości kolorów.
WYOSTRZENIE	Wyostrażanie lub zmiękczenie krawędzi.
WYSOKI NR ISO	Redukcja zakłóceń na zdjęciach wykonanych przy wysokiej czułości.
PRZEJRZYSTOŚĆ	Zwiększ rozdzielczość, zmieniając przy tym jak najmniej tonów w światłach i cieniach.
DŁUGA EKSPOZ. RZ	Ogranicz występowanie szumów w formie cętek na długich ekspozycjach.
FUNKCJA LMO	Zmniejsz nieznaczną utratę rozdzielczości spowodowaną dyfrakcją przy małych otworach przysłony.
PRZESTRZEŃ KOLORU	Wybierz gamę kolorów używaną do odwzorowywania barw.
ODWZOROWANIE PIKSELI	Użyj tej opcji, jeśli zauważysz jasne plamki na zdjęciach.
 WYB USTAW. SPEC.	Można wczytać ustawienia z jednego z siedmiu banków ustawień niestandardowych.
 ED/ZAP UST. SPEC.	Zapisz osobiste ustawienia menu fotografowania.
AUTO. AKTUALIZACJA NIESTAND. USTAWIEN	Wybierz, czy czas ekspozycji ma być wydłużony w celu poprawy ustawiania ostrości w przypadku korzystania z pojedynczego autofokusa.
  UST. ADAPT.	Dostosuj ustawienia dla obiektywów z mocowaniem M podłączonych za pomocą opcjonalnego ADAPTERA MOCOWANIA FUJIFILM M.

USTAWIENIA AF/MF

Aby wyświetlić ustawienia AF/MF, naciśnij **MENU/OK** na ekranie fotografowania i wybierz zakładkę  (**USTAWIENIA AF/MF**).

Ustawienie	Opis
OBSZAR OSTROŚCI	Wybierz obszar ostrości.
TRYB AF	Wybierz rozmiar obszaru ostrości.
AF-C UST. NIESTANDARDOWE	Wybierz opcje śledzenia ostrości do użytku, gdy C jest wybrane jako tryb ostrości.
PRZ. TR. AF WG ORIENTACJI	Wybierz, czy tryb AF stosowany, gdy aparat znajduje się w orientacji portretowej, ma być przechowywany oddzielnie od trybu, który jest stosowany, gdy aparat znajduje się w orientacji krajobrazowej.
OBRAZ PUNKTU AF  	Wybierz, czy poszczególne ramki ostrości mają być wyświetlane, gdy STREFA lub SZEROK./ŚLEDZENIE jest wybrane dla TRYB AF .
  WRAP PUNKT OSTROŚCI	Wybierz, czy wybór obszaru ostrości ma być ograniczony przez krawędzie ekranu, czy ma odbywać się „w pętli” od jednej krawędzi ekranu do drugiej.
LICZBA PUNKTÓW OSTROŚCI	Wybierz liczbę punktów ostrości dostępnych do wyboru punktów ostrości.
PRE-AF	Wybierz, czy aparat ma kontynuować ustawianie ostrości, nawet gdy spust migawki nie jest wciśnięty do połowy.
  OŚWIETLACZ AF	Wybierz, czy dioda wspomagająca autofokusa ma świecić w celu wspomagania automatycznego ustawiania ostrości.
 UST. WYKRYW. TWARZY/OCZU	Wybierz, czy aparat ma przydzielać priorytet ludzkim twarzom, a nie obiektom w tle, podczas ustawiania ostrości i ekspozycji.
USTAWIENIE ROZPOZNAWANIA OBIEKTU	Wybierz, czy aparat ma priorytetowo traktować obiekty wybranego typu, jak zwierzęta lub pojazdy, podczas ustawiania ostrości.
AF+MF	Wybierz, czy ręczne ustawianie ostrości można włączać, obracając pierścieniem regulacji ostrości, gdy ostrość jest zablokowana.
MF ASSIST	Wybierz sposób wyświetlania ostrości w trybie ręcznego ustawiania ostrości.

Ustawienie	Opis
PODGLĄD OSTROŚCI	Wybierz, czy na ekranie ma być automatycznie wyświetlane zbliżenie wybranego obszaru ostrości podczas obracania pierścieniem regulacji ostrości w trybie ręcznego ustawiania ostrości.
SPRZĘŻ. AN I OBSZ. OSTR.	Wybierz, czy pomiar punktowy ma przeprowadzać pomiar w bieżącej ramce ostrości.
 USTAWIENIE STAŁEGO AF	Wybierz sposób ustawiania ostrości przez aparat, kiedy przyciski funkcyjne, do których przypisane są funkcje, takie jak blokada AF, zostaną wciśnięte w trybie ręcznego ustawiania ostrości.
 SKALA GŁĘBI OSTROŚCI	Wybierz skalę głębi ostrości.
PRIORYTET ZWOLN./ OSTROŚCI	Wybierz, czy zdjęcia można robić, naciskając spust migawki do końca, kiedy aparat nie ustawił ostrości.
 ZAKRES AF OGRANICZNIK	Ogranicz zakres dostępnych odległości ustawiania ostrości, aby zwiększyć szybkość ustawiania ostrości.
TRYB EKRANU DOTYKOWEGO	Wybierz operacje fotografowania wykonywane przy pomocy elementów sterowania dotykowego.

USTAWIENIA ZDJĘĆ

Aby wyświetlić opcje fotografowania, naciśnij **MENU/OK** na ekranie fotografowania i wybierz zakładkę  (**USTAWIENIA ZDJĘĆ**).

Ustawienie	Opis
USTAWIENIE DRIVE	Dostosuj ustawienia dla różnych trybów wyzwalania migawki.
TRYB SPORTS FINDER	Rób zdjęcia z użyciem obszaru kadru pośrodku ekranu.
FOTOGRAFIA WSTĘPNA ES 	Wybierz, czy po naciśnięciu spustu migawki do połowy aparat ma rejestrować serie zdjęć z użyciem elektronicznej migawki.
SAMOWYZWALACZ	Wybierz opóźnienie wyzwolenia migawki.
ZAPISZ UST. MINUTNIKA	Wybierz, czy ustawienia samowyzwalacza mają być resetowane po każdym użyciu samowyzwalacza, czy po wyłączeniu aparatu.

Ustawienie	Opis
LAMPA SAMOWYZWALACZA	Wybierz, czy dioda samowyzwalacza ma świecić podczas fotografowania z samowyzwalaczem.
FOTOMETRIA	Wybierz sposób pomiaru ekspozycji przez aparat.
TYP MIGAWKI	Wybierz typ migawki.
ZDJ. W ODSŁ. CZAS.	Ustaw aparat na automatyczne robienie wybranej liczby zdjęć w ustawionych odstępach czasu.
FOTOGRAF. INTERWAŁOWE WYĞŁ. EKSPOZYCJI	Wybierz, czy aparat ma automatycznie dostosowywać ekspozycję podczas fotografowania z interwalometrem, aby zapobiegać znacznym zmianom ekspozycji pomiędzy zdjęciami.
TRYB PRIORYTETÓW INTERWAŁÓW	Wybierz, czy aparat ma regulować czas otwarcia migawki podczas fotografowania z interwalometrem w celu zagwarantowania, że ekspozycje nie będą dłuższe od interwału między zdjęciami.
REDUKCJA MIGOTANIA	Wybierz, czy aparat ma ograniczać migotanie na zdjęciach i na ekranie podczas fotografowania przy oświetleniu jarkim i przy oświetleniu innymi podobnymi źródłami światła.
USTAWIENIE CZ.M. BEZ MIGOTANIA	Wybierz, czy czas otwarcia migawki można regulować w mniejszych krokach w celu redukcji migotania przy oświetleniu LED itp.
TRYB STAB. OBRAZU	Wybierz, czy stabilizacja obrazu ma być włączona.
USTAW.AUTOM.ISO	Wybierz sposób działania aparatu, gdy pokrętko czułości jest przekręcone w pozycję A (automatka).
CYFROWA KONW. TEL.	Wykonaj zbliżenie na nagrywany obiekt podczas filmowania.
WIELOKROTNE NAŚWIETLANIE	Wybierz sposób, w jaki aparat łączy zdjęcia, aby uzyskać wielokrotną ekspozycję.
F. PIXEL SHIFT MULTI SHOT	Zrób serię zdjęć w celu utworzenia zdjęcia RAW o wysokiej rozdzielczości.
 KOMUN. BEZPRZEW.	Nawiąż połączenia bezprzewodowe ze smartfonami, tabletami lub innymi urządzeniami.

USTAWIENIA LAMPY

Aby wyświetlić opcje lampy błyskowej, naciśnij **MENU/OK** na ekranie fotografowania i wybierz zakładkę  (**USTAWIENIA LAMPY**).



Ustawienie	Opis
USTAWIANIE FUNKCJI LAMPY	Dostosuj ustawienia, takie jak tryb sterowania lampą błyskową, moc lampy błyskowej i moc błysku.
USUWANIE CZERW OCUZU	Wybierz, czy aparat ma usuwać efekt czerwonych oczu spowodowany przez lampę błyskową.
TTL- TRYB BLOKADY	Wybierz tryb blokady TTL.
USTAWIENIA LAMPY LED	Wybierz, czy podczas fotografowania chcesz korzystać z lampy LED do filmowania wbudowanej w lampę błyskową (jeśli jest dostępna) w roli lampy doświetlającej, czy z diody wspomagającej AF.
USTAWIENIA GŁÓWNE	Wybierz grupy podczas korzystania z lampy błyskowej aparatu jako sterownika optycznego bezprzewodowego zdalnego sterowania błyskiem Fujifilm.
USTAWIENIA CH	Wybierz kanał używany do komunikacji między sterownikiem a zdalnymi lampami błyskowymi.

USTAWIENIA FILMU

Aby wyświetlić ustawienia filmowania, naciśnij **MENU/OK** na ekranie fotografowania i wybierz zakładkę  (**USTAWIENIA FILMU**).

Ustawienie	Opis
TRYB FILMU	Dostosuj ustawienia nagrywania filmu.
NAGRYWANIE W WYSOKIEJ PRĘDKOŚCI	Dostosuj ustawienia dotyczące filmów z wysoką szybkością rejestracji.
USTAWIENIE NAGRYWANIA MULTIMEDIÓW	Wybierz ustawienia dla pliku filmu, w tym miejsce docelowe, typ pliku i kompresję.
 TRYB STAB. OBRAZU	Wybierz, czy stabilizacja obrazu ma być włączona.
 ZW. TRYBU STAB. OBRAZU	Wybierz poziom stabilizacji obrazu.
USTAWIENIA DŹWIĘKU	Dostosuj ustawienia dotyczące dźwięku podczas nagrywania filmów.
 WSKAŹNIK ZAPISU RAMKI	Wybierz, czy ramka ekranu ma zmieniać kolor podczas nagrywania filmu.

Menu fotografowania (filmy)

 Elementy oznaczone ikonami  oraz  są dostępne zarówno w menu fotografowania, jak i w menu filmowania. Zmiany tych elementów w dowolnym z menu mają zastosowanie do odpowiadających im elementów w drugim menu.

USTAWIENIA FILMU

Aby wyświetlić opcje nagrywania filmów, naciśnij **MENU/OK** na ekranie filmowania i wybierz zakładkę  (**USTAWIENIA FILMU**).

Ustawienie	Opis
LISTA USTAWIENÍ FILMOWANIA	Wyświetl bieżące ustawienia nagrywania filmów.
TRYB FILMU	Dostosuj ustawienia nagrywania filmu.
NAGRYWANIE W WYSOKIEJ PRĘDKOŚCI	Dostosuj ustawienia dotyczące filmów z wysoką szybkością rejestracji.
 SAMOWYZWALACZ	Wybierz opóźnienie samowyzwalacza do nagrywania filmów.
USTAWIENIE NAGRYWANIA MULTIMEDIÓW	Wybierz ustawienia dla pliku filmu, w tym miejsce docelowe, typ pliku i kompresję.
USTAWIENIE WYJŚCIA HDMI	Dostosuj ustawienia do użytku, gdy ekran fotografowania jest przesyłany do urządzenia HDMI.
STAŁY WSP. KADR. FILMU	Wybierz, czy współczynnik kadrowania filmu ma być ustawiony na stałe na 1,25:1.
NAGRYWANIE F-Log/HLG	Wybierz miejsce docelowe dla filmów F-Log oraz HLG (Hybrid Log-Gamma) rejestrowanych wtedy, gdy aparat jest podłączony do urządzenia HDMI.
USTAWIENIE POZIOMU DANYCH	Wybierz zakres sygnału dla filmów nagrywanych aparatem.
 FOTOMETRIA	Wybierz sposób pomiaru ekspozycji przez aparat.
 USTAWIENIE CZ.M. BEZ MIGOTANIA	Wybierz, czy czas otwarcia migawki można regulować w mniejszych krokach w celu redukcji migotania przy oświetleniu LED itp.
 TRYB STAB. OBRAZU	Wybierz, czy stabilizacja obrazu ma być włączona.
 ZW. TRYBU STAB. OBRAZU	Wybierz poziom stabilizacji obrazu.

Ustawienie	Opis
UST. ZEBRA	Wybierz, czy obszary, które mogą być prześwietlone, mają być oznaczone czarno-białymi ukośnymi paskami na ekranie trybu filmu.
POZIOM ZEBRA	Wybierz próg jasności dla wyświetlania czarno-białych pasków.
ST. ZOPT. DLA FILMU 	Regulacja ustawień jest możliwa z użyciem pokręteł sterowania i sterowania dotykowego.
WSKAŹNIK ZAPISU RAMKI 	Wybierz, czy ramka ekranu ma zmieniać kolor podczas nagrywania filmu.
KONTROLKA TALLY	Wybierz diodę (diodę kontrolki lub diodę wspomagającą autofokusa), która świeci podczas nagrywania filmu, a także wybierz, czy dioda ma migać, czy świecić światłem stałym.
WYB USTAW. SPEC. 	Można wczytać ustawienia z jednego z siedmiu banków ustawień niestandardowych.
ED/ZAP UST. SPEC. 	Zapisz osobiste ustawienia menu fotografowania.
NIEST. USTAWIENIE AUTOM. AKT. 	Wybierz, czy czas ekspozycji ma być wydłużony w celu poprawy ustawiania ostrości w przypadku korzystania z pojedynczego autofokusa.
KOMUN. BEZPRZEW.  	Nawiąż połączenia bezprzewodowe ze smartfonami, tabletami lub innymi urządzeniami.



USTAWIENIA JAKOŚCI OBRAZU

Aby wyświetlić ustawienia jakości filmu, naciśnij **MENU/OK** na ekranie filmowania i wybierz zakładkę  (**USTAWIENIA JAKOŚCI OBRAZU**).

Ustawienie	Opis
 SYMULACJA FILMU	Wybierz efekt symulacji filmu do nagrywania filmów.
 BARWY PROSTE	Wybierz odcień monochromatyczny dla filmów nagrywanych z użyciem  SYMULACJA FILMU >  ACROS i  MONOCHROME .
 BALANS BIELI	Dopasuj balans bieli do źródła światła, niezależnie od tego, czy jest to bezpośrednie światło słoneczne, czy sztuczne oświetlenie.
 ZAKRES DYNAMICZNY	Wybierz zakres dynamiczny do nagrywania filmów.
 KRZYWA TONALNA	Odnosząc się do krzywej tonalnej, dostosuj wygląd obszarów prześwietlonych lub zacienionych, wyostrając je lub zmiękczając.
 KOLOR	Regulacja gęstości kolorów.
 WYOSTRZENIE	Wyostrzenie lub zmiękczanie krawędzi.
 WYSOKI NR ISO	Redukcja zakłóceń na zdjęciach wykonanych przy wysokiej czułości.
RAMKA WEWNĘTRZNA NR	Wybierz, czy szумы między klatkami mają być redukowane.
 KOR. OŚWIET. OBW.	Wybierz, czy podczas nagrywania filmów ma działać redukcja winietowania.
  UST. ADAPT.	Dostosuj ustawienia dla obiektywów z mocowaniem M podłączonych za pomocą opcjonalnego ADAPTERA MOCOWANIA FUJIFILM M.

USTAWIENIA AF/MF

Aby wyświetlić ustawienia AF/MF, naciśnij **MENU/OK** na ekranie filmowania i wybierz zakładkę  (**USTAWIENIA AF/MF**).

Ustawienie	Opis
 OBSZAR OSTROŚCI	Wybierz obszar ostrości.
 TRYB AF	Wybierz rozmiar obszaru ostrości.

Ustawienie	Opis
 AF-C UST. NIESTANDARDOWE	Wybierz opcje śledzenia ostrości podczas nagrywania filmów, gdy C jest wybrane jako tryb ostrości.
 WRAP PUNKT OSTROŚCI	Wybierz, czy wybór obszaru ostrości ma być ograniczony przez krawędzie ekranu, czy ma odbywać się „w pętli” od jednej krawędzi ekranu do drugiej.
 OŚWIETLACZ AF	Wybierz, czy dioda wspomagająca autofokusa ma świecić w celu wspomagania automatycznego ustawiania ostrości.
 UST. WYKRYW. TWARZY/OCZU	Wybierz, czy aparat ma przydzielać priorytet ludzkim twarzom, a nie obiektom w tle, podczas ustawiania ostrości i ekspozycji.
 USTAWIENIE ROZPOZNAWANIA OBIEKTU	Wybierz, czy aparat ma priorytetowo traktować obiekty wybranego typu, jak zwierzęta lub pojazdy, podczas ustawiania ostrości.
 AF+MF	Wybierz, czy ręczne ustawianie ostrości można włączać podczas pracy układu autofokusa, obracając pierścieniem regulacji ostrości.
 MF ASSIST	Wybierz sposób wyświetlania ostrości w trybie ręcznego ustawiania ostrości.
 PODGLĄD OSTROŚCI	Wybierz, czy na ekranie ma być automatycznie wyświetlane zbliżenie wybranego obszaru ostrości podczas obracania pierścieniem regulacji ostrości w trybie ręcznego ustawiania ostrości.
 USTAWIENIE STAŁEGO AF	Wybierz sposób ustawiania ostrości przez aparat, kiedy przyciski funkcyjne, do których przypisane są funkcje, takie jak blokada AF, zostaną wciśnięte w trybie ręcznego ustawiania ostrości.
 SKALA GŁĘBI OSTROŚCI	Wybierz skalę głębi ostrości.
 ZAKRES AF OGRANICZNIK	Ogranicz zakres dostępnych odległości ustawiania ostrości, aby zwiększyć szybkość ustawiania ostrości.
 TRYB EKRANU DOTYKOWEGO	Wybierz operacje fotografowania wykonywane przy pomocy elementów sterowania dotykowego.
BLOKADA SPRAWDZ. OSTROŚCI	Wybierz, czy przybliżanie obszaru ostrości ma pozostawać włączone po rozpoczęciu filmowania.

USTAWIENIA DŹWIĘKU

Aby wyświetlić ustawienia dźwięku, naciśnij **MENU/OK** na ekranie filmowania i wybierz zakładkę  (**USTAWIENIA DŹWIĘKU**).

Ustawienie	Opis
REG. POZ. MIKROFONU WEWN.	Dostosuj poziom głośności nagrywania dla wbudowanego mikrofonu.
REG. POZ. MIKROFONU ZEWN.	Dostosuj poziom głośności nagrywania dla mikrofonów zewnętrznych.
USTAW. GNIAZDA MIKROFONU	Określ typ urządzenia audio podłączonego do gniazda mikrofonu.
OGRANICZNIK POZ. MIKROFONU	Zmniejsza zniekształcenia spowodowane przez sygnał wejściowy przekraczający limity obwodów dźwiękowych mikrofonu.
FILTR WIATRU	Wybierz, czy podczas nagrywania filmów ma być włączona redukcja szumu wiatru.
FILTR DOLNOPRZEPUSTOWY	Wybierz, czy podczas nagrywania filmów ma być włączona redukcja szumów o niskiej częstotliwości.
GŁOŚNOŚĆ SŁUCHAWEK	Dostosuj poziom głośności słuchawek.
USTAWIENIE ADAPTERA MIK. XLR	Dostosuj ustawienia kanału wejściowego mikrofonu itp. do użytku w połączeniu z adapterami mikrofonów XLR.

USTAWIENIA KODU CZASOWEGO

Aby wyświetlić ustawienia kodu czasowego, naciśnij **MENU/OK** na ekranie filmowania i wybierz zakładkę **⌚** (**USTAWIENIA KODU CZASOWEGO**).

Ustawienie	Opis
WYŚWIETL. KODU CZASOWEGO	Wybierz, czy kody czasowe mają być wyświetlane podczas nagrywania i odtwarzania filmów.
USTAW. CZASU ROZPOCZĘCIA	Wybierz czas rozpoczęcia kodu czasowego.
USTAWIENIA LICZNIKA	Wybierz, czy czas ma być odmierzany cały czas, czy jedynie podczas nagrywania filmu.
OPUSZCZANIE KLATEK	Wybierz, czy pomijanie klatek ma być włączone.
WYJ. KODU CZASOWEGO HDMI	Wybierz, czy kody czasowe mają być wysyłane do urządzeń HDMI.

Menu odtwarzania

Menu odtwarzania jest wyświetlane po naciśnięciu **MENU/OK** w trybie odtwarzania.

Ustawienie	Opis
PRZEŁĄCZ GNIAZDO	Wybierz kartę, z której będą odtwarzane obrazy.
KONWERSJA RAW	Zapisz kopie zdjęć zapisanych w formacie RAW w innych formatach.
KONWERSJA HEIF DO JPEG/ TIFF	Przeprowadź konwersję zdjęć w formacie HEIF do formatu JPEG lub TIFF.
KASUJ	Usuń pojedyncze zdjęcia, wiele wybranych zdjęć lub wszystkie zdjęcia.
JEDNOCZESNE USUWANIE	Wybierz, czy usunięcie kopii w formacie RAW lub JPEG/HEIF zdjęć zapisywanych jednocześnie na kartach pamięci w gniazdach nr 1 i 2 z ODDZIELNA STRONA wybranym dla  KONF. ZAP. DANYCH >  USTAW. GNIAZDA KART powoduje usunięcie drugiej kopii.
KADROWANIE	Utwórz przyciętą kopię bieżącego zdjęcia.
ZMIEŃ ROZMIAR	Utwórz pomniejszoną kopię bieżącego zdjęcia.
CHROŃ	Chroń zdjęcia przed przypadkowym usunięciem.
OBRÓT ZDJĘCIA	Wybierz, czy zdjęcia mają być automatycznie obracane podczas wyświetlania na monitorze podczas odtwarzania.
UST. NOTATKI GŁOSOWEJ	Wybierz, czy notatki głosowe mają być dodawane do zdjęć.
OCENA	Ocena zdjęć za pomocą gwiazdek.
KOPIUJ	Skopiuuj zdjęcia między kartami w pierwszym i drugim gnieździe.
PRZEŚLIJ OBRAZ NA SMARTFON	Wybierz zdjęcia do późniejszego przesłania do smartfona lub tabletu.
 KOMUN. BEZPRZEW.	Nawiąż połączenia bezprzewodowe ze smartfonami, tabletami lub innymi urządzeniami.

Ustawienie	Opis
POKAZ SLAJDÓW	Oglądaj zdjęcia w formie automatycznego pokazu slajdów.
POMOC FOTOKSIĄŻKI	Twórz książki ze swoich ulubionych zdjęć.
ZAMÓWIENIE (DPOF)	Utwórz cyfrowe „polecenie wydruku” dla drukarek zgodnych z DPOF.
WYDRUK NA DRUK. instax	Drukuj zdjęcia na opcjonalnych drukarkach Fujifilm instax SHARE.
WSPÓŁ. PROPORCJI	Wybierz współczynnik proporcji dla zdjęć wyświetlanych na ekranie telewizora.

Menu ustawień

USTAWIENIA UŻYTKOWNIKA

Aby uzyskać dostęp do podstawowych ustawień aparatu, naciśnij **MENU/OK**, wybierz zakładkę  (**KONFIGURUJ**), po czym wybierz **USTAWIENIA UŻYTKOWNIKA**.

Ustawienie	Opis
FORMATOWANIE	Sformatuj karty pamięci.
 USTAWIENIE OBSZARU	Wybierz swoją lokalizację.
DATA/CZAS	Ustaw zegar aparatu.
RÓŻNICA CZASU	Przełącz pomiędzy swoją domową strefą czasową a strefą czasową w bieżącej lokalizacji.
 言語/LANG.	Wybierz język.
 USTAWIENIA MOJEGO MENU	Dokonaj edycji elementów umieszczonych w zakładce  (MOJE MENU), która jest spersonalizowanym menu składającym się z często używanych opcji menu fotografowania.
 USTAWIENIA MOJEGO MENU	Dokonaj edycji elementów umieszczonych w zakładce  (MOJE MENU), która jest spersonalizowanym menu składającym się z często używanych opcji menu filmowania.
CZYSZCZENIE CZUJNIKA	Usuń kurz z przetwornika obrazu aparatu.
WIEK BATERII	Sprawdź stan akumulatora.
RESETUJ	Przywróć wartości domyślne ustawień opcji menu fotografowania lub menu ustawień.
WYMOGI PRAWNE	Wyświetl elektroniczne kopie numeru modelu produktu i innych certyfikatów.

KONFIG. DŹWIĘKU

Aby uzyskać dostęp do ustawień dźwięku, naciśnij **MENU/OK**, wybierz zakładkę  (**KONFIGURUJ**), a następnie wybierz **KONFIG. DŹWIĘKU**.

Ustawienie	Opis
GŁOŚN. BRZĘCYKA AF	Wybierz głośność sygnału dźwiękowego emitowanego przez aparat po ustawianiu ostrości.
GŁOŚN. BRZĘCYKA MINUTNIKA	Wybierz głośność sygnału dźwiękowego emitowanego przez aparat podczas korzystania z samowyzwalacza.
ZMIANA GŁOŚNOŚCI	Dostosuj głośność dźwięków emitowanych podczas korzystania z elementów sterujących aparatu.
 POCZĄTEK/ ZATRZYMANIE ZAPISU GŁOŚNOŚCI	Wybierz poziom głośności na początku i na końcu nagrywania filmu.
MS EF GŁOŚNOŚĆ MIGAWKI ELEKTRONICZNA	Dostosuj głośność dźwięków emitowanych przez mechaniczną lub elektroniczną przednią kurtynkę migawki.
MS EF DŹWIĘK MIGAWKI ELEKTRONICZNA	Wybierz dźwięk mechanicznej lub elektronicznej przedniej kurtynki migawki.
ES GŁOŚNOŚĆ MIGAWKI ELEKTRONICZNA	Dostosuj głośność dźwięków emitowanych przez elektroniczną migawkę.
ES DŹWIĘK MIGAWKI ELEKTRONICZNA	Wybierz dźwięk elektronicznej migawki.
POZIOM DŹWIĘKU	Dostosuj głośność odtwarzania filmów.
ODTWARZANIE DŹWIĘKU 4-kan	Dostosuj ustawienia dotyczące dźwięku do użytku podczas odtwarzania filmów z dźwiękiem czterokanałowym.

KONFIG. EKRANU

Aby uzyskać dostęp do ustawień ekranu, naciśnij **MENU/OK**, wybierz zakładkę  (**KONFIGURUJ**), a następnie wybierz **KONFIG. EKRANU**.

Ustawienie	Opis
USTAWIENIA VIEW WIDOKU	Dostosuj ustawienia czujnika zbliżenia oka dla trybów wyświetlania EVF (wizjera elektronicznego) lub monitora LCD.
JASNOŚĆ EVF	Dostosuj jasność ekranu wizjera elektronicznego.
KOLOR EVF	Dostosuj nasycenie wyświetlacza w wizjerze elektronicznym.
REGULACJA KOLORU EVF	Dostosuj kolor wyświetlacza w wizjerze elektronicznym.
JASNOŚĆ LCD	Dostosuj jasność monitora.
KOLOR LCD	Dostosuj nasycenie monitora.
REGULACJA KOLORU LCD	Dostosuj kolor ekranu monitora LCD.
WYŚWIETLANIE	Określ czas, przez jaki zdjęcia są wyświetlane po ich wykonaniu.
AUTO OBRÓT OBRAZU	Wybierz, czy wskaźniki w wizjerze (EVF) i na monitorze LCD mają obracać się zgodnie z orientacją aparatu.
PODG. NAŚW. /BB W MAN.	Wybierz, czy podgląd ekspozycji i/lub balansu bieli ma być włączony.
NATURALNY PODGLĄD	Wybierz, czy efekty ustawień mają być widoczne na monitorze.
WSPOMAGANIE WIDOKU F-Log	Wybierz, czy aparat ma wyświetlać podgląd z korekcją tonalną (odpowiadającą BT.709) podczas nagrywania lub oglądania filmów F-Log.
USTAWIENIE POZIOMU ELEKTRONICZNEGO	Dostosuj ustawienia do użytku podczas fotografowania z użyciem widoku wirtualnego horyzontu.
WSPOM. KADR.	Wybierz siatkę kadrowania dla trybu fotografowania.
AUT. OBR. OBRAZU	Wybierz, czy automatycznie obracać „pionowe” (portretowe) zdjęcia podczas odtwarzania.

Ustawienie	Opis
JEDN. SKALI ODL.	Wybierz jednostki używane na wskaźniku odległości zdjęciowej (ustawiania ostrości).
JEDN. PRZYS. DLA OB. KINO.	Wybierz, czy aparat ma wyświetlać przysłonę jako liczbę T, czy jako liczbę f, gdy podłączony jest opcjonalny obiektyw filmowy.
UST. PODW. WYŚWIETLACZA	Wybierz zawartość dwóch okien w trybie wyświetlania podwójnego.
USTAW. SPECJ. WYŚ	Wybierz pozycje wyświetlane na standardowym ekranie wskaźników.
TRYB DUŻ. WSKAŹNIKÓW (EVF)	Wybierz, czy aparat ma wyświetlać duże wskaźniki w wizjerze (EVF).
TRYB DUŻ. WSKAŹNIKÓW (LCD)	Wybierz, czy aparat ma wyświetlać duże wskaźniki na monitorze LCD.
UST. WYŚW. DUŻ. WSKAŹNIKÓW	Wybierz wskaźniki wyświetlane, gdy WŁ. jest wybrane dla TRYB DUŻ. WSKAŹNIKÓW (EVF) lub TRYB DUŻ. WSKAŹNIKÓW (LCD) .
INF. REGULACJI KONTRASTU	Dostosuj kontrast ekranu.
INF O LOKALIZACJI	Wybierz, czy informacje o lokalizacji pobrane ze smartfonów mają być wyświetlane.
 TŁO MENU Q	Wybierz tło szybkiego menu używane podczas robienia zdjęć.
 TŁO MENU Q	Wybierz tło szybkiego menu używane podczas filmowania.

USTAWIENIA PRZYCISKÓW/POKRĘTŁA

Aby uzyskać dostęp do ustawień sterowania, naciśnij **MENU/OK**, wybierz zakładkę  (**KONFIGURUJ**), a następnie wybierz **USTAWIENIA PRZYCISKÓW/POKRĘTŁA**.

Ustawienie	Opis
USTAWIENIA DŹWIGNI OSTROŚCI	Wybierz funkcje drążek ostrości (dźwignię ostrości).
 EDYTUJ/ZAPISZ SZ. MENU	Wybierz elementy wyświetlane w szybkim menu podczas fotografowania.
 EDYTUJ/ZAPISZ SZ. MENU	Wybierz elementy wyświetlane w szybkim menu podczas filmowania.
UST. FUNKCJI (Fn)	Wybierz funkcje przypisane do przycisków funkcyjnych.
UST. FUNKCJI (Fn) OBIEK. POWER ZOOM	Wybierz funkcje pełnione przez przyciski funkcyjne dostępne na niektórych obiektywach z zoomem sterowanym elektrycznie.
USTAWIENIE WYBIERAKA	Wybierz funkcje przypisane do przycisków wybieraka: do góry, w dół, w lewo i w prawo.
USTAW. POKRĘTŁA STER.	Wybierz funkcje przypisane do pokręteł sterowania.
OBSŁUGA  S.S	Wybierz, czy włączyć precyzyjną regulację czasu otwarcia migawki przy pomocy pokręteł sterowania.
KIER. POKRĘTŁA STEROWANIA	Wybierz, czy podczas regulacji ustawień, kierunek obrotu pokręteł sterowania ma być odwrócony.
MIGAWKA AF	Wybierz, czy aparat ma ustawiać ostrość, gdy spust migawki jest wciśnięty do połowy.
MIGAWKA AE	Wybierz, czy po wciśnięciu spustu migawki do połowy ekspozycja (blokada ekspozycji) ma być zablokowana.
RÓB ZDJ. BEZ OBIEKTYWU	Wybierz, czy spust migawki ma być zablokowany, gdy aparat jest pozbawiony obiektywu.
FOTOGRAFOW. BEZ KARTY	Wybierz, czy można wyzwalać migawkę, gdy w aparacie nie ma karty pamięci.
USTAWIENIE POWIĘK./ OSTROŚCI OBIEKTYWU	Dostosuj ustawienia dla obiektywów wyposażonych w pierścienie ustawiania ostrości lub zgodnych obiektywów wyposażonych w zoom sterowany elektrycznie.

Ustawienie	Opis
TRYB BLOK. AE/AF	Wybierz działanie przycisku, do którego przypisana jest blokada ekspozycji i/lub ostrości.
AWB-TRYB BLOK.	Wybierz działanie przycisków funkcyjnych przypisanych do blokady automatycznego balansu bieli (AWB).
USTAW. PIERŚC. PRZYSŁ. (A)	Wybierz, czy przysłonę można regulować za pomocą pokrętła sterowania, kiedy A jest wybrane pierścieniem przysłony obiektywu.
USTAW. PRZYSŁONY	Wybierz sposób wyboru przysłony dla obiektywów bez pierścieni przysłony.
▣ USTAWIENIE PRZYCISKU Fn1	Wybierz funkcję pełnioną przez przycisk Fn1 podczas odtwarzania.
USTAW. EKRANU DOTYKOWEGO	Wybierz, czy sterowanie dotykowe na ekranie LCD ma być włączone.
BLOKADA	Zablokuj elementy sterujące aparatu, aby zapobiec ich niezamierzonemu użyciu.

ZARZĄDZ. ZASILAN.

Aby uzyskać dostęp do ustawień zarządzania energią, naciśnij **MENU/OK**, wybierz zakładkę **⚙️ (KONFIGURUJ)**, a następnie wybierz **ZARZĄDZ. ZASILAN..**

Ustawienie	Opis
WYŁĄCZENIE PO:	Wybierz, czy aparat ma automatycznie się wyłączać, jeśli nie są przeprowadzone żadne czynności.
WYDAJNOŚĆ	Dostosuj ustawienia zasilania.
USTAW. ZWIĘKSZ. EVF/LCD	Dostosuj działanie EVF i monitora LCD, gdy ZWIĘKSZ. jest wybrane dla WYDAJNOŚĆ .
TEMP. AUTOM. WYL. ZASIL.	Wybierz temperaturę, przy której aparat wyłączy się automatycznie, gdy jego temperatura wzrośnie.

KONF. ZAP. DANYCH

Aby uzyskać dostęp do ustawień zarządzania plikami, naciśnij **MENU/OK**, wybierz zakładkę  (**KONFIGURUJ**), a następnie wybierz **KONF. ZAP. DANYCH**.

Ustawienie	Opis
NUMERACJA ZDJĘĆ	Wybierz, czy numerowanie plików ma być resetowane po włożeniu nowej karty pamięci.
EDYT. NAZWĘ PLIKU	Zmień prefiks dla nazw plików.
 USTAW. GNIAZDA KART	Wybierz funkcje pełnione przez karty w gnieździe 1 i gnieździe 2 podczas fotografowania.
WYB. MIEJSCE ( SEKW.)	Wybierz kartę, na której dane są zapisywane najpierw, gdy SEKWENCYJNY jest wybrane dla  USTAW. GNIAZDA KART .
WYBIERZ FOLDER	Utwórz foldery i wybierz folder używany do przechowywania kolejnych zdjęć.
INFO. NT. PRAW AUTOR- SKICH	Wybierz, czy aparat ma dodawać informacje o prawach autorskich, w postaci tagów Exif, do nowych zdjęć w trakcie ich robienia.
GEOZNACZNIKOWANIE	Wybierz, czy pobierane ze smartfonów dane o lokalizacji mają być zapisywane wraz z nowymi zdjęciami zaraz po ich zrobieniu.

Menu ustawień sieci/USB

Aby uzyskać dostęp do ustawień sieci/USB, naciśnij **MENU/OK**, po czym wybierz kartę  (ustawienia sieci/USB).

Ustawienie	Opis
USTAW. Bluetooth/ SMARTFONA	Dostosuj ustawienia związane z Bluetooth oraz różne ustawienia związane ze smartfonem.
TRYB SAMOLOTOWY	Wybierz, czy wyłączyć bezprzewodową sieć LAN i Bluetooth.
USTAWIENIA SIECIOWE	Reguluj ustawienia dotyczące łączenia z sieciami bezprzewodowymi.
USTAW. POŁ Z DR. instax	Dostosuj ustawienia dotyczące połączeń z opcjonalnymi drukarkami Fujifilm instax SHARE.
TRYB POŁĄCZENIA	Dostosuj ustawienia połączeń z urządzeniami zewnętrznymi.
USTAWIENIA ZASILANIA/ KOM. USB	Wybierz, czy połączenia USB z komputerami, smartfonami lub innymi urządzeniami mają być wykorzystywane do zasilania, czy do przesyłania danych.
INFORMACJE	Wyświetl adres MAC, adres Bluetooth i adres IP bezprzewodowej sieci aparatu.
RESETUJ UST. BEZPRZEWODOWE	Przywróć domyślne wartości ustawień sieci bezprzewodowej.

NOTATKI

Uwagi 7

Dla własnego bezpieczeństwa



Przed rozpoczęciem użytkowania należy koniecznie przeczytać poniższe uwagi

Uwagi dotyczące bezpieczeństwa



- Należy dopilnować, aby aparat był obsługiwany poprawnie. Przed rozpoczęciem użytkowania należy uważnie przeczytać niniejsze uwagi dotyczące bezpieczeństwa oraz *Podręcznik podstaw obsługi*.
- Po przeczytaniu niniejszych uwag dotyczących bezpieczeństwa należy przechowywać je w bezpiecznym miejscu.

Informacje o symbolach



Przedstawione poniżej oznaczenia są używane w niniejszym dokumencie do wskazania stopnia obrażeń ciała lub uszkodzeń, które mogą wynikać ze zignorowania towarzyszących im informacji i niepoprawnego użycia produktu.

	OSTRZEŻENIE	To oznaczenie wskazuje prawdopodobieństwo wystąpienia śmierci lub poważnych obrażeń ciała w przypadku zignorowania informacji.
	PRZESTROGA	To oznaczenie wskazuje prawdopodobieństwo wystąpienia obrażeń ciała lub uszkodzenia mienia w przypadku zignorowania informacji.





Przedstawione poniżej oznaczenia są używane do wskazania rodzaju instrukcji, których należy przestrzegać.

	Trójkątne oznaczenia informują o konieczności zwrócenia uwagi na daną informację („Ważne”).
	Okrągłe oznaczenia z przekreśleniem informują o zakazie wykonywania danej czynności („Zabronione”).
	Wypełnione koła ze znakiem wykrzyknika informują o konieczności wykonania danej czynności („Wymagane”).

Symbol na produkcie (włącznie z akcesoriami) oznaczają, co następuje:



	Prąd przemienny
	Prąd stały
	Urządzenie klasy II (konstrukcja produktu jest podwójnie izolowana).

OSTRZEŻENIE

 <small>Odczytać od gniazda zasilania</small>	<i>W przypadku wystąpienia problemu, należy wyłączyć aparat, wyjąć akumulator, odłączyć kabel USB i odłączyć zasilacz sieciowy od zasilania.</i> Jeśli z aparatu wydostaje się dym lub dziwny zapach, lub jeśli aparat jest w innym nietypowym stanie, jego dalsze użytkowanie może spowodować pożar lub porażenie prądem. Proszę skontaktować się ze sprzedawcą firmy Fujifilm.
	<i>Należy uważać, aby do aparatu lub kabli połączeniowych nie dostała się ciecz ani ciała obce.</i> Nie używać aparatu ani kabli połączeniowych, jeśli przedostanie się do nich woda słona lub słodka, mleko, napój, detergent lub inne ciecz. <i>Jeśli do aparatu lub do kabli połączeniowych dostanie się ciecz, należy wyłączyć aparat, wyjąć akumulator, odłączyć kabel USB i odłączyć zasilacz sieciowy od aparatu i zasilania.</i> Dalsze użytkowanie aparatu może spowodować pożar lub porażenie prądem. Proszę skontaktować się ze sprzedawcą firmy Fujifilm.
 <small>Nie wolno używać w łazience lub pod prysznicem</small>	<i>Nie wolno używać aparatu w łazience ani pod prysznicem.</i> Może to spowodować pożar lub porażenie prądem.
 <small>Nie wolno demontować</small>	<i>Nigdy nie podejmować prób modyfikacji lub rozmontowania aparatu (nigdy nie otwierać obudowy).</i> Nieprzestrzeżenie tego środka ostrożności może wywołać pożar lub spowodować porażenie prądem.

 OSTRZEŻENIE	
 <small>Nie dotykać części wewnętrznych</small>	W przypadku gdy obudowa pęknie, na przykład w wyniku upadku, nie dotykać odkrytych części. Nieprzestrzeganie tego zalecenia może prowadzić do porażenia prądem lub uszkodzenia ciała spowodowanych dotknięciem uszkodzonych części. Natychmiast wyjąć akumulator z aparatu, zachowując ostrożność w celu uniknięcia porażenia prądem lub zranienia, a następnie zanieść produkt do miejsca zakupu po poradę.
	Nie należy wymieniać, nagrzewać, zbytnio zawijać lub ciągnąć przewodu zasilania, ani umieszczać na nim ciężkich przedmiotów. Czynności te mogą spowodować uszkodzenie przewodu i pożar lub porażenie prądem. Jeśli przewód uległ uszkodzeniu, proszę skontaktować się ze sprzedawcą firmy Fujifilm. Nie używać kabli ze zgiętymi złączami.
	Nie stawiać aparatu na niestabilnej powierzchni. W przeciwnym razie aparat może spaść lub przewrócić się i spowodować obrażenia.
	Nigdy nie próbować robić zdjęć, będąc w ruchu. Nie używać aparatu podczas chodzenia ani prowadzenia pojazdu. Może to spowodować upadek użytkownika lub wypadek drogowy.
	Nie wolno dotykać metalowych części aparatu w czasie burzy. Może to spowodować porażenie prądem wywołane przez ładunek elektryczny pioruna.
	Nie używać akumulatora w sposób niezgodny z przeznaczeniem. Wkladać akumulator, dostosowując oznaczenia na akumulatorze do odpowiednich oznaczeń w aparacie.
	Nie demontować, nie modyfikować ani nie podgrzewać baterii. Nie upuszczać, nie uderzać, nie rzucić bateriami, ani nie narażać ich na silne uderzenia w inny sposób. Nie należy używać baterii, które wykazują oznaki wycieku, deformacji, odbarwienia lub innych nieprawidłowości. Do ładowania akumulatorów należy używać tylko ładowarek do tego przeznaczonych i nie należy próbować ładować baterii litowo-jonowych ani baterii alkalicznych. Nie wolno doprowadzać do zwarcia baterii ani przechowywać ich z metalowymi przedmiotami. Nieprzestrzeganie tych zaleceń może spowodować przegrzanie, zapłon, rozerwanie baterii lub wyciek elektrolitu, powodując pożar, poparzenia lub inne obrażenia ciała.
	Używać tylko akumulatorów i zasilaczy sieciowych przeznaczonych do tego aparatu. Nie używać napięć innych niż wskazane. Używanie innych źródeł zasilania może doprowadzić do pożaru.
	Jeśli dojdzie do wycieku elektrolitu z akumulatora, a ciecz dostanie się do oczu lub zetknie ze skórą lub ubraniem, przemyć obszar styczności czystą wodą i uzyskać pomoc lekarską lub natychmiast zadzwonić na numer alarmowy.
	Do ładowania akumulatora nie używać innych ładowarek niż podane w tym dokumencie. Dołączona do aparatu ładowarka jest przeznaczona wyłącznie do użytku z akumulatorami typu dołączonego do aparatu. Używanie ładowarki do ładowania zwykłych baterii lub akumulatorów innych typów może spowodować wyciek z akumulatora/baterii, jego/jej przegrzanie lub wybuch.
	Używanie lampy błyskowej zbyt blisko oczu fotografowanej osoby może spowodować pogorszenie widzenia. Podczas robienia zdjęć niemowlętom i małym dzieciom należy zachować szczególną ostrożność.
	Nie dotykać gorących powierzchni przez długi okres. Nie dotykaj produktu tą samą częścią ciała przez długi czas, kiedy produkt jest włączony. Nieprzestrzeganie tego zalecenia może doprowadzić do poparzeń niskotemperaturowych, zwłaszcza podczas długiego użytkowania, przy wysokich temperaturach otoczenia, gdy WYS jest wybrane dla TEMP. AUTOM. WYŁ. ZASIL., lub w przypadku użytkowników cierpiących na słabe krążenie lub ograniczone czucie, przy czym w przypadku takich osób zalecane jest korzystanie ze statywu lub podobnych środków ostrożności.
	Nie stosować w obecności łatwopalnych przedmiotów, gazów wybuchowych lub wybuchowego pyłu.
	Akumulator przenosić w aparacie cyfrowym lub w sztywnym futerałe. Przechowywać akumulator w sztywnym futerałe. Przed wyrzuceniem akumulatora zakleić jego styki taśmą izolacyjną. Zetknięcie akumulatora z innymi metalowymi przedmiotami lub innym akumulatorem może spowodować zapłon lub wybuch.

OSTRZEŻENIE

	Karty pamięci, „gorącą stopkę” i inne małe części przechowywać w miejscu niedostępnym dla dzieci. Dzieci mogą połknąć małe części. Przechowywać je w miejscu niedostępnym dla dzieci. Jeśli dziecko połknie małe elementy, niezwłocznie uzyskać pomoc lekarską lub zadzwonić na telefon alarmowy.
	Przechowywać w miejscu niedostępnym dla małych dzieci. Do elementów, które mogą spowodować obrażenia ciała, należy pasek, który może owinąć się wokół szyi dziecka, powodując uduszenie oraz lampa błyskowa, która może spowodować uszkodzenie wzroku.
	Postępować zgodnie z poleceniami pracowników szpitali i linii lotniczych. Ten produkt emituje fale radiowe, które mogą zakłócać sprzęt nawigacyjny i medyczny.

PRZESTROGA

	Nie używać tego aparatu w miejscach, w których znajdują się opary benzyny, para, wilgoć lub kurz. Może to spowodować pożar lub porażenie prądem.
	Nie pozostawiać aparatu w miejscach narażonych na działanie bardzo wysokiej temperatury. Nie zostawiać aparatu w miejscach, takich jak wnętrze zamkniętego pojazdu, ani nie wystawiać go na działanie bezpośredniego światła słonecznego. Może to spowodować pożar.
	Nie umieszczać na aparacie ciężkich przedmiotów. W przeciwnym razie ciężki przedmiot może spaść lub przewrócić się i spowodować obrażenia.
	Nie przynosić aparatu z podłączonym zasilaczem sieciowym. Nie ciągnąć za przewód zasilający w celu odłączenia zasilacza sieciowego. Może to spowodować uszkodzenie przewodu zasilania lub kabli i doprowadzić do pożaru bądź porażenia prądem.
	Nie przykrywać ani nie owijać aparatu ani zasilacza sieciowego ściereką lub kocem. Może to spowodować nagrzanie aparatu oraz odkształcenie jego obudowy i grozi pożarem.
	Nie używać, jeśli wtyczka jest uszkodzona lub jeśli nie pasuje do gniazdka. Nieprzestrzeganie tego środka ostrożności może prowadzić do pożaru lub porażenia prądem.
	Podczas czyszczenia aparatu lub gdy planuje się nie używać go przez dłuższy czas, należy wyjąć akumulator oraz odłączyć zasilacz sieciowy od aparatu i gniazdka sieciowego. W przeciwnym razie może dojść do pożaru lub porażenia prądem.
	Po zakończeniu ładowania odłączyć ładowarkę od gniazdka sieciowego. Pozostawienie podłączonej ładowarki może spowodować pożar.
	Wymowna karta pamięci może za szybko wysunąć się z gniazda. Należy ją przytrzymać palcem, a następnie delikatnie wyjąć z gniazda. Osoby uderzone wymowną kartą mogą odnieść obrażenia.
	Nie dotykaj karty pamięci od razu po zakończeniu fotografowania lub filmowania. Karta pamięci może być gorąca i spowodować oparzenia. Przed wyjęciem karty z aparatu poczekaj, aż karta ostygnie.
	Aparat należy oddawać do okresowej kontroli wewnętrznej i czyszczenia. Kurz zgromadzony w aparacie może spowodować pożar lub porażenie prądem. Proszę skontaktować się ze sprzedawcą firmy Fujifilm, aby zamówić czyszczenie wnętrza aparatu raz na dwa lata. Należy pamiętać, że nie jest to darmowa usługa.
	Oddaj produkt do utylizacji zgodnie z lokalnymi przepisami.
	Jeśli akumulator zostanie wymieniony na nieodpowiedni, występuje ryzyko jego wybuchu. Akumulator należy wymienić wyłącznie na identyczny lub zamiennik.
	Baterii (pakietu baterii lub zamontowanych baterii) nie wolno narażać na nadmierne ciepło, np. promienie słoneczne, ognień itp.

Akumulator i zasilanie

Uwaga: Sprawdź rodzaj akumulatora stosowany w tym aparacie i przeczytaj odpowiednie rozdziały.

⚠ OSTRZEŻENIE: akumulatora nie wolno narażać na wpływ nadmiernego gorąca, np. w wyniku działania bezpośredniego nasłonecznienia lub ognia itp.

Poniżej opisano prawidłowe użytkowanie akumulatorów i metody zwiększania ich trwałości. Błędne użytkowanie może skrócić żywotność akumulatora lub spowodować wyciek, przegrzanie, pożar lub wybuch.

Akumulatory litowo-jonowe

Przeczytaj ten rozdział, jeśli aparat jest zasilany akumulatorem litowo-jonowym.

Nowy akumulator nie jest naładowany. Naładuj akumulator przed użyciem. Kiedy nie używasz akumulatora, przechowuj go w jego futerales.

■ Uwagi dotyczące akumulatora

Kiedy akumulator nie jest używany, poziom jego naładowania zmniejsza się stopniowo. Naładuj akumulator dzień lub dwa przed użyciem.

Żywotność akumulatora można wydłużyć, wyłączając aparat, gdy się z niego nie korzysta.

Pojemność akumulatora spada w niskiej temperaturze. Prawie całkowicie rozładowany akumulator może nie działać w niskiej temperaturze. Przechowuj całkowicie naładowany zapasowy akumulator w ciepłym miejscu i wymierz go w razie potrzeby lub trzymaj akumulator w kieszeni bądź innym ciepłym miejscu i wkładaj go do aparatu tylko na czas fotografowania. Nie pozwól, by akumulator dotykał bezpośrednio ogrzewaczy rąk lub innych urządzeń grzewczych.

■ Ładowanie akumulatora

Akumulator można ładować za pomocą aparatu i dostarczonego zasilacza sieciowego lub opcjonalnej podwójnej ładowarki BC-W235. Czas ładowania wydłuża się w temperaturze otoczenia poniżej +10 °C lub powyżej +35 °C. Nie próbuj ładować akumulatora w temperaturze powyżej +40 °C. W temperaturze poniżej +5 °C akumulator nie będzie się ładować. Nie próbuj ładować w pełni naładowanego akumulatora. Jednakże nie ma potrzeby całkowitego rozładowania akumulatora przed ładowaniem.

Akumulator może być ciepły w dotyku zaraz po ładowaniu lub użyciu. To normalne zjawisko.

■ Żywotność akumulatora

Zauważalne skrócenie okresu utrzymywania ładunku przez akumulator oznacza, że akumulator osiągnął koniec okresu użytkowania i należy go wymienić.

Jeśli akumulator będzie pozostawiony przez długi okres bez ładowania, może dojść do spadku jego jakości lub skrócenia czasu utrzymywania ładunku. Ładuj akumulator regularnie.

■ Przechowywanie

Jeśli aparat nie będzie używany przez długi okres, przechowuj go w temperaturze pokojowej z akumulatorem naładowanym do poziomu od około połowy do ⅔ pojemności.

Jeśli aparat nie będzie używany przez długi czas, należy wyjąć z niego akumulator i przechowywać go w suchym miejscu w temperaturze otoczenia od +15 °C do +25 °C. Nie przechowuj akumulatora w miejscach narażonych na skrajne temperatury.

■ Przestrogi: Obchodzenie się z akumulatorem

- Nie przenosić ani nie przechowywać z metalowymi przedmiotami, takimi jak naszyjniki czy spinki do włosów.
- Nie narażać na działanie otwartych płomieni ani ciepła.
- Nie demontować ani nie modyfikować.
- Nie narażać na działanie niskiego ciśnienia atmosferycznego.
- Ładować jedynie w wyznaczonych ładowarkach.
- Zużyte akumulatory należy niezwłocznie oddać do utylizacji.
- Nie upuszczać ani nie narażać na silne wstrząsy.
- Nie narażać na działanie wody.
- Utrzymywać styki w czystości.
- Akumulator i korpus aparatu mogą być ciepłe w dotyku po długim okresie użytkowania. To normalne zjawisko.

■ Przewaga: Utylizacja

Oddawaj zużyte akumulatory/baterie do utylizacji zgodnie z lokalnymi przepisami. Pamiętaj o przeprowadzeniu utylizacji akumulatora zgodnie z zasadami ochrony środowiska. Korzystać z urządzenia w klimacie umiarkowanym.

Nie miazdżyć mechanicznie ani nie rozcinać akumulatorów.

Zasilacze sieciowe

- Zasilacz sieciowy jest przeznaczony do użytku tylko w pomieszczeniach zamkniętych.
- Dopilnuj, aby wtyczka kabla była dobrze podłączona do aparatu.
- Przed odłączeniem zasilacza wyłącz aparat. Odłączając zasilacz, trzymać za wtyczkę, a nie za kabel.
- Nie wolno demontować.
- Nie narażać na działanie wilgotności ani gorąca.
- Nie narażać na silne wstrząsy.
- Podczas pracy zasilacz sieciowy może buczeć lub być gorący w dotyku. To normalne zjawisko.
- Jeśli zasilacz powoduje zakłócenia radiowe, zmień ustawienie lub położenie anteny odbiorczej.

Używanie aparatu

- Nie kieruj aparatu na źródła skrajnie jasnego światła, takie jak sztuczne źródła światła lub naturalne źródła światła, np. słońce na bezchmurnym niebie. Nieprzestrzeżenie tego zalecenia może spowodować uszkodzenie czujnika obrazu aparatu.
- Silne światło słoneczne zogniskowane przez wizjer może uszkodzić matrycę wizjera elektronicznego (EVF). Nie kieruj wizjera elektronicznego na słońce.

Zrób zdjęcia próbne

Przed robieniem zdjęć podczas ważnych okazji (np. na ślubie lub przed zabraniem aparatu na wycieczkę) należy zrobić zdjęcia próbne i obejrzeć je, aby mieć pewność, że aparat działa prawidłowo. Firma FUJIFILM Corporation nie ponosi odpowiedzialności za szkody ani utracenie korzyści wynikające z nieprawidłowego działania produktu.

Uwagi dotyczące praw autorskich

Obrazy wykonane za pomocą aparatu cyfrowego nie mogą być używane w sposób naruszający prawa autorskie bez uzyskania uprzedniej zgody ich właściciela, z wyjątkiem ich wykorzystywania wyłącznie do użytku prywatnego. Należy pamiętać, że robienie zdjęć występów scenicznych, wydarzeń rozrywkowych i pokazów jest objęte ograniczeniami, nawet jeśli są one przeznaczone tylko do użytku prywatnego. Należy także pamiętać, że przekazywanie kart pamięci zawierających obrazy lub dane chronione prawami autorskimi jest możliwe tylko w zakresie określonym przez te prawa.

Obchodzenie się z aparatem

Aby zdjęcia były poprawnie zapisywane, podczas ich rejestracji nie należy narażać aparatu na uderzenia bądź wstrząsy.

Cieple kryształ

W przypadku uszkodzenia wyświetlacza należy zachować ostrożność, aby uniknąć styczności z ciepłymi kryształami. W przypadku wystąpienia którejkolwiek z poniższych sytuacji należy podjąć natychmiastowe działanie, opisane poniżej:

- **Jeśli dojdzie do styczności ciepłego kryształu ze skórą**, należy oczyścić to miejsce ściereczką, a następnie przemyć je dokładnie mydłem i bieżącą wodą.
- **Jeśli ciepły kryształ dostanie się do oczu**, należy przemywać oczy czystą wodą przez co najmniej 15 minut, a następnie uzyskać pomoc lekarską.
- **Jeśli ciepłe kryształy zostaną połknięte**, wypłucz usta dokładnie wodą. Wypij dużo wody i wywołaj wymioty, po czym uzyskaj pomoc lekarską.

Mimo tego, że ekran został wyprodukowany z użyciem niezwykle precyzyjnej i zaawansowanej technologii, może on zawierać piksele, które świecą zawsze lub nie świecą wcale. Nie świadczy to o usterce i nie ma wpływu na obrazy rejestrowane przez aparat.

Informacje o znakach towarowych

Digital Split Image to znak towarowy lub zastrzeżony znak towarowy firmy FUJIFILM Corporation. Digital Micro Prism to znak towarowy lub zastrzeżony znak towarowy firmy FUJIFILM Corporation. Kroje pisma zawarte w niniejszym dokumencie zostały opracowane wyłącznie przez firmę DynaComware Taiwan Inc. Apple, iPhone, iPad, Mac, Mac OS X, OS X, macOS, Lightning oraz Apple ProRes to zastrzeżone znaki towarowe Apple Inc. w USA i innych krajach. Windows jest zastrzeżonym znakiem towarowym firmy Microsoft Corporation w USA i innych krajach. Android to znak towarowy lub zastrzeżony znak towarowy Google LLC. Adobe, logotyp Adobe, Photoshop i Lightroom są znakami towarowymi lub zastrzeżonymi znakami towarowymi firmy Adobe Systems Incorporated w USA i innych krajach. Wi-Fi®, logotyp Wi-Fi CERTIFIED oraz Wi-Fi Protected Setup® to zastrzeżone znaki towarowe Wi-Fi Alliance®. Znak słowny i logotypy Bluetooth® są zastrzeżonymi znakami towarowymi firmy Bluetooth SIG, Inc., a każde użycie tych znaków przez Fujifilm odbywa się na mocy licencji. Logotypy SDHC oraz SDXC są znakami towarowymi SD-3C, LLC. CFexpress to znak towarowy CFA (CompactFlash Association). Logo HDMI to znak towarowy lub zastrzeżony znak towarowy HDMI Licensing LLC. Wszelkie pozostałe nazwy towarowe użyte w niniejszej instrukcji są znakami towarowymi lub zastrzeżonymi znakami towarowymi ich właścicieli.

Zakłócenia elektryczne

Ten aparat może zakłócać pracę urządzeń szpitalnych lub lotniczych. Przed użyciem aparatu w szpitalu lub w samolocie zapytaj pracowników szpitala lub linii lotniczej o zgodę.

Systemy kodowania kolorów telewizyjnych

NTSC (ang. National Television System Committee) to specyfikacja nadawania telewizji kolorowej stosowana głównie w USA, Kanadzie i Japonii. PAL (ang. Phase Alternation by Line) to system telewizji kolorowej stosowany głównie w Europie i Chinach.

Exif Print (Exif w wersji 2.32)

Exif Print to niedawno zmieniony format plików aparatów cyfrowych, w którym informacje przechowywane wraz ze zdjęciem są wykorzystywane do optymalnej reprodukcji barw podczas drukowania.

WAŻNA UWAGA: Przeczytać przed rozpoczęciem korzystania z oprogramowania

Eksport bezpośredni lub pośredni całości lub części licencjonowanego oprogramowania bez zezwolenia odpowiednich instytucji rządowych jest zabroniony.

Obiektywy oraz inne akcesoria

- Do zamocowania statywu użyj śruby 4,5 mm lub krótszej.
- Fujifilm nie ponosi odpowiedzialności za problemy związane z jakością działania lub szkody spowodowane użyciem akcesoriów innych firm.

UWAGI

Aby uniknąć pożaru lub ryzyka porażenia prądem, chroni urządzenie przed deszczem i wilgocią.

Przeczytaj uważnie i ze zrozumieniem „Uwagi dotyczące bezpieczeństwa” przed rozpoczęciem użytkowania aparatu.

Informacje dla klientów w Kanadzie

CAN ICES-003 (B)/NMB-003(B)

PRZESTROGA: To urządzenie cyfrowe klasy B jest zgodne z kanadyjskimi przepisami ICES-003.

Oświadczenie Industry Canada: To urządzenie spełnia wymagania licencji Industry Canada z wyłączeniem standardów RSS. Jego działanie podlega następującym dwóm warunkom: (1) To urządzenie nie może powodować zakłóceń oraz (2) urządzenie to musi przyjmować wszelkie odbierane zakłócenia, włącznie z zakłóceniami, które mogą powodować niepożądane działanie urządzenia.

Urządzenie i jego antena nie mogą się znajdować blisko lub pracować w połączeniu z inną anteną lub nadajnikiem, z wyjątkiem przetestowanego wbudowanego radia. Funkcja wyboru kodu kraju jest wyłączona dla produktów sprzedawanych w Stanach Zjednoczonych/Kanadzie.

Oświadczenie dotyczące ekspozycji na promieniowanie: Dostępne dowody naukowe nie wykazują, aby jakiegokolwiek problemy zdrowotne były związane z używaniem urządzeń bezprzewodowych oniskiej mocy. Jednak nie ma żadnych dowodów, że te urządzenia bezprzewodowe o niskiej mocy są całkowicie bezpieczne. Urządzenia bezprzewodowe o niskiej mocy podczas używania emitują niskie poziomy energii o częstotliwości radiowej (RF) w zakresie mikrofal. Mimo tego, że wysokie poziomy energii o częstotliwości radiowej mogą mieć wpływ na zdrowie (poprzez podgrzewanie tkanki), ekspozycja na niski poziom promieniowania o częstotliwości radiowej, który nie powoduje efektu ogrzewania, nie powoduje żadnego znanego negatywnego wpływu na zdrowie. W wielu badaniach narażenia na niskie poziomy promieniowania o częstotliwości radiowej nie wykryto żadnych efektów biologicznych. Niektóre badania sugerowały, że mogą występować pewne efekty biologiczne, ale takie ustalenia nie zostały potwierdzone przez dalsze badania. X-T5 został przetestowany i uznany za zgodny z limitami ekspozycji promieniowania IC ustanowionymi dla niekontrolowanego środowiska i spełnia wymogi RSS-102 zasad ekspozycji na fale o częstotliwości radiowej (RF) IC.

Z pasma 5150–5250 MHz wolno korzystać wyłącznie wewnątrz pomieszczeń w celu ograniczenia ryzyka szkodliwego zakłócenia przenośnych systemów satelitarnych korzystających z tego samego kanału.

Utylizacja zużytych urządzeń elektrycznych i elektronicznych w gospodarstwach domowych

W Unii Europejskiej, Norwegii, Islandii i Liechtensteinie: Ten symbol umieszczony na produkcie lub w instrukcji obsługi i gwarancji oraz/lub na opakowaniu oznacza, że tego produktu nie należy traktować jak zwykłego odpadu z gospodarstw domowych. Należy go natomiast oddać do odpowiedniego punktu zbiórki i recyklingu urządzeń elektrycznych i elektronicznych.



Dzięki właściwej utylizacji tego produktu pomagasz uniknąć potencjalnie negatywnych skutków dla środowiska i zdrowia ludzi, na które mogłyby mieć wpływ nieodpowiednie pozbycie się tego produktu.

Ten symbol na bateriach lub akumulatorach oznacza, że nie można ich traktować jak zwykłych odpadów z gospodarstw domowych.



Jeśli urządzenie zawiera łatwo wyjmowane baterie lub akumulatory, oddaj je po wyjęciu do utylizacji zgodnie z lokalnymi przepisami.

Recykling materiałów pomaga oszczędzać zasoby naturalne. Aby uzyskać bardziej szczegółowe informacje na temat recyklingu tego produktu, skontaktuj się lokalnym urzędem miasta, firmą odpowiadającą za wywóz odpadów lub miejscem sprzedaży produktu.

W krajach poza Unią Europejską, Norwegią, Islandią i Liechtensteinem: Jeśli chcesz pozbyć się tego produktu wraz z bateriami lub akumulatorami, skontaktuj się z lokalnymi władzami i zapytaj o właściwy sposób utylizacji.

W Japonii: Ten symbol znajdujący się na bateriach lub akumulatora oznacza, że należy utylizować je oddzielnie.



Li-ion

Obchodzenie się z aparatem

Aby móc bez przeszkód korzystać z tego produktu, należy przestrzegać poniższych zaleceń.

Przechowywanie i użytkowanie

Jeśli aparat nie będzie używany przez dłuższy czas, wyjmij akumulator i kartę pamięci. Nie przechowuj ani nie używaj aparatu w miejscach, które są:

- narażone na działanie deszczu, pary lub dymu
- bardzo wilgotne lub skrajnie zapylone
- narażone na bezpośrednie działanie promieni słonecznych lub bardzo wysokiej temperatury, np. w zamkniętym pojeździe w słoneczny dzień
- bardzo zimne
- narażone na silne drgania
- narażone na działanie silnego pola magnetycznego, np. w pobliżu anteny nadawczej, linii elektroenergetycznej, nadajnika radaru, silnika, transformatora lub magnesu
- narażone na kontakt z lotnymi chemikaliami, takimi jak pestycydy
- obok produktów gumowych lub winylowych

Bezprzewodowe urządzenia sieciowe i urządzenia Bluetooth: Przestrogi

Ten produkt jest zgodny z następującymi dyrektywami UE:

- Dyrektywa RoHS 2011/65/UE
- Dyrektywa RE 2014/53/UE

FUJIFILM Corporation niniejszym oświadcza, że typ urządzenia radiowego FF220001 jest zgodny z dyrektywą 2014/53/UE.

Pełny tekst deklaracji zgodności UE jest dostępny pod następującym adresem internetowym:

https://dl.fujifilm-x.com/global/products/cameras/x-t5/pdf/x-t5_doc-ysk.pdf

Pełny tekst deklaracji zgodności dla Wielkiej Brytanii jest dostępny pod następującym adresem internetowym:

https://dl.fujifilm-x.com/en-gb/products/cameras/x-t5/pdf/x-t5_doc-ysk_uk.pdf

O tej zgodności informuje następujące oznakowanie zgodności umieszczone na produkcie:



To oznaczenie obowiązuje dla produktów innych niż telekomunikacyjne i produktów telekomunikacyjnych UE objętych normami zharmonizowanymi (np. Bluetooth®).

• Maksymalna moc występowania radiowej (EIRP):

WLAN 2,4 GHz: 12,17 dBm

WLAN 5 GHz: 14,30 dBm

Bluetooth: 3,69 dBm

WAŻNE: *Przeczytaj następujące uwagi przy rozpoczęciem korzystania z wbudowanego przekaźnika bezprzewodowego aparatu.*

⊗ Ten produkt, który zawiera funkcję szyfrowania opracowaną w USA, podlega przepisom eksportowym USA i nie wolno go eksportować ani reeksportować do krajów, które są objęte embargiem USA dotyczącym towarów.

• **Korzystaj tylko z sieci bezprzewodowej lub urządzenia Bluetooth.** Firma Fujifilm nie ponosi odpowiedzialności za szkody wynikające z nieuprawnionego użytkownika. Nie stosuj urządzenia do zastosowań wymagających wysokiego stopnia niezawodności, np. w urządzeniach medycznych lub innych systemach mogących mieć bezpośredni lub pośredni wpływ na ludzkie życie. Podczas korzystania z urządzenia w systemach komputerowych i innych wymagających wyższego stopnia niezawodności niż zapewniany przez sieci bezprzewodowe i urządzenia Bluetooth, podejmij wszelkie wymagane środki ostrożności, aby zapewnić bezpieczeństwo i zapobiec nieprawidłowej pracy.

• **Używaj tylko w kraju, w którym zakupiono urządzenie.** To urządzenie jest zgodne z przepisami dotyczącymi urządzeń pracujących w sieciach bezprzewodowych i urządzeń Bluetooth obowiązującymi w kraju zakupu. Przestrzegaj wszystkich lokalnych przepisów podczas korzystania z urządzenia. Firma Fujifilm nie ponosi odpowiedzialności za problemy wynikające z jego użytkowania w innych jurysdykcjach.

• **Nie używaj urządzenia w miejscach narażonych na działanie pól magnetycznych, ładunków elektrostatycznych lub zakłóceń radiowych.** Nie używaj przekaźnika w pobliżu kuchenek mikrofalowych ani w innych miejscach narażonych na działanie pól magnetycznych, ładunków elektrostatycznych ani zakłóceń radiowych, które mogą uniemożliwić odbiór sygnałów bezprzewodowych. Wzajemne zakłócenia mogą występować podczas korzystania z przekaźnika w pobliżu innych urządzeń bezprzewodowych pracujących w paśmie 2,4 GHz.

• **Przekaźnik bezprzewodowy pracuje w pasmach 2,4 GHz oraz 5 GHz i wykorzystuje modulację DSSS, OFDM i GFSK.**

• **Bezpieczeństwo:** Bezprzewodowe urządzenia sieciowe i urządzenia Bluetooth transmitują dane poprzez fale radiowe, a tym samym ich zastosowanie wymaga zwrócenia większej uwagi na bezpieczeństwo, niż w przypadku sieci przewodowych.

- Nie podłączaj do nieznanymi sieci lub sieci, do których nie masz prawa dostępu, nawet jeśli są one wyświetlane na urządzeniu, ponieważ dostęp ten może zostać uznany za nieupoważniony. Łącz się jedynie z sieciami, do których masz uprawnienia dostępu.
- Pamiętaj, że transmisje bezprzewodowe mogą być narażone na przechwytywanie przez osoby trzecie.
- Nie podłączaj tego urządzenia bezpośrednio do sieci telekomunikacyjnych (w tym publicznych sieci bezprzewodowych LAN) obsługiwanych przez operatorów ani do telefonii komórkowej, telefonii stacjonarnej, Internetu lub innych usług telekomunikacyjnych.

• **Poniższe czynności mogą być karalne:**

- Demontaż lub modyfikacja tego urządzenia
- Usuwanie etykiet certyfikujących urządzenie

• **To urządzenie pracuje z taką samą częstotliwością, co urządzenia handlowe, edukacyjne i medyczne oraz przekaźniki bezprzewodowe.** Pracuje również z taką samą częstotliwością, co licencjonowane przekaźniki i specjalne nielicencjonowane niskomocowe nadajniki stosowane w układach śledzenia RFID dla linii montażowych i w podobnych zastosowaniach.

- **Aby uniknąć zakłócania powyższych urządzeń, przestrzegaj następujących środków ostrożności.** Przed rozpoczęciem korzystania z tego urządzenia sprawdź, czy przekaźnik RFID nie pracuje. W przypadku zauważenia, że urządzenie zakłóca licencjonowane przekaźniki służące do śledzenia RFID, niezwłocznie zaprzestań używania danej częstotliwości lub przeniesienie urządzenia w inne miejsce. Jeśli zauważysz, że to urządzenie powoduje zakłócenia w niskonapięciowych systemach śledzenia RFID, skontaktuj się z przedstawicielem firmy Fujifilm.
- **Nie należy używać tego urządzenia na pokładzie samolotu.** Na pokładzie samolotu postępuj zgodnie z poleceniami personelu pokładowego. Zwróć uwagę, że ten produkt może emitować promieniowanie o częstotliwości radiowej nawet wtedy, gdy jest wyłączony. Można temu zapobiec, wybierając **WŁ.** dla **TRYB SAMOLOTOWY** w menu ustawień sieci/USB przed wejściem na pokład.
- Wymagania dla AT/BE/BG/CZ/DK/EE/FR/DE/IS/IE/IT/EL/ES/CY/LV/LI/LT/LU/HU/MT/NL/NO/PL/PT/RO/SI/SK/TR/FI/SE/CH/UK/HR. 5150 MHz–5350 MHz dotyczą wyłącznie użytku wewnątrz pomieszczeń.
- **Poniżej podane są dane techniczne dotyczące połączeń bezprzewodowych.**

Bezprzewodowa sieć LAN

Standardy	IEEE 802.11a/b/g/n/ac (standardowy protokół sieci bezprzewodowej)
Częstotliwość robocza (częstotliwość środkowa)	<ul style="list-style-type: none"> • Izrael, Indonezja : 2412 MHz–2462 MHz (11 kanałów) • USA, Kanada, Brazylia, Chiny, Indie, Korea, Malezja : 2412 MHz–2462 MHz (11 kanałów) : 5180 MHz–5320 MHz (W52, W53) : 5745 MHz–5825 MHz (UNII-3) • Unia Europejska, Japonia, Wielka Brytania, Australia, Norwegia, Nowa Zelandia, Turcja, Hongkong, Filipiny, Wietnam, Singapur, Tajlandia, ZEA, Rosja, Tajwan, Arabia Saudyjska, Katar, Bahrajn, Oman, Egipt, Iran, Kuwejt, Liban, Uzbekistan : 2412 MHz–2462 MHz (11 kanałów) : 5180 MHz–5320 MHz (W52, W53) : 5500 MHz–5700 MHz (W56)
Protokoły dostępu	Infrastruktura

Bluetooth®

Standardy	Wersja Bluetooth 4.2 (Bluetooth Low Energy)
Częstotliwość robocza (częstotliwość środkowa)	2402 MHz–2480 MHz



Przed rozpoczęciem użytkowania obiektywu koniecznie przeczytaj poniższe uwagi

Uwagi dotyczące bezpieczeństwa



- Dopilnuj, aby obiektyw był użytkowany poprawnie. Przed rozpoczęciem użytkowania przeczytaj uważnie niniejsze uwagi dotyczące bezpieczeństwa oraz *Podręcznik podstaw obsługi aparatu*.
- Po przeczytaniu niniejszych uwag dotyczących bezpieczeństwa należy przechowywać je w bezpiecznym miejscu.

Informacje o symbolach



Przedstawione poniżej oznaczenia są używane w niniejszym dokumencie do wskazania stopnia obrażeń ciała lub uszkodzeń, które mogą wynikać ze zignorowania towarzyszących im informacji i niepoprawnego użycia produktu.

	OSTRZEŻENIE	To oznaczenie wskazuje prawdopodobieństwo wystąpienia śmierci lub poważnych obrażeń ciała w przypadku zignorowania informacji.
	PRZESTROGA	To oznaczenie wskazuje prawdopodobieństwo wystąpienia obrażeń ciała lub uszkodzenia mienia w przypadku zignorowania informacji.



Przedstawione poniżej oznaczenia są używane do wskazania rodzaju instrukcji, których należy przestrzegać.

	Trójkątne oznaczenia informują o konieczności zwrócenia uwagi na daną informację („Ważne”).
	Okrągłe oznaczenia z przekreśleniem informują o zakazie wykonywania danej czynności („Zabronione”).
	Wypełnione koła ze znakiem wykrzyknika informują o konieczności wykonania danej czynności („Wymagane”).

OSTRZEŻENIE

	Nie zanurzać w wodzie i chronić przed wodą. Nieprzestrzeżenie tego środka ostrożności może wywołać pożar lub spowodować porażenie prądem.
	Nie wolno demontować urządzenia (nie otwierać obudowy). Nieprzestrzeżenie tego zalecenia może prowadzić do wybuchu pożaru, porażenia prądem lub uszkodzenia ciała spowodowanych nieprawidłowym działaniem produktu.

OSTRZEŻENIE

	W przypadku gdy obudowa pęknie, na przykład w wyniku upadku, nie dotykać odkrytych części. Nieprzestrzeżenie tego zalecenia może prowadzić do porażenia prądem lub uszkodzenia ciała spowodowanych dotknięciem uszkodzonych części. Natychmiast wyjąć akumulator z aparatu, zachowując ostrożność w celu uniknięcia porażenia prądem lub zranienia, a następnie zanieść produkt do miejsca zakupu po poradę.
	Nie stawiać na niestabilnych powierzchniach. Produkt może spaść i spowodować obrażenia ciała.
	Nie patrzeć na słońce przez obiektyw ani przez wizjery aparatu. Nieprzestrzeżenie tego zalecenia może spowodować trwałe uszkodzenie wzroku.

PRZESTROGA

	Nie używać ani nie przechowywać w miejscach narażonych na działanie pary lub dymu, ani w miejscach bardzo wilgotnych lub skrajnie zapylnych. Nieprzestrzeżenie tego środka ostrożności może wywołać pożar lub spowodować porażenie prądem.
	Nie pozostawiać w miejscach narażonych na bezpośrednie działanie promieni słonecznych lub bardzo wysokiej temperatury, np. w zamkniętym pojeździe w słoneczny dzień. Nieprzestrzeżenie tego środka ostrożności może wywołać pożar.
	Przechowywać w miejscu niedostępnym dla dzieci. Urządzenie może spowodować obrażenia, gdy znajdzie się w rękach dziecka.
	Nie dotykać mokrymi rękami. Nieprzestrzeżenie tego środka ostrożności może spowodować porażenie prądem.
	Podczas fotografowania pod słońce nie umieszczać słońca w kadrze. Światło słoneczne zogniskowane w aparacie, gdy słońce znajduje się w kadrze lub w pobliżu kadru, może spowodować pożar lub poparzenia.
	Kiedy produkt nie jest używany, należy złożyć pokrywkę obiektywu na miejsce i przechowywać obiektyw w miejscu chronionym przed bezpośrednim nasłonecznieniem. Światło słoneczne zogniskowane przez obiektyw może wywołać pożar lub spowodować poparzenia.
	Nie przenosić aparatu ani obiektywu przymocowanych do statywu. Produkt może spaść lub w coś uderzyć, powodując obrażenia ciała.

Ładowarka AC-5VJ

Producent	Dongguan Yingiu Power Co.,Ltd.
Adres	No.6 Yongxing Road, Shayao Village, Shijie Town, 523292 Dongguan City, prowincja Guangdong, CHIŃSKA REPUBLIKA LUDOWA
Nazwa modelu	AC-5VJ
Charakterystyka zasilania wejściowego	Prąd zmienny, 100 V – 240 V, 50/60 Hz
Moc wejściowa	Maks. 50 VA
Charakterystyka zasilania wyjściowego	Prąd stały, 5,0 V; 3,0 A; 15,0 W
Średnia sprawność podczas pracy	84,8%
Sprawność przy obciążeniu 10%	84,2%
Zużycie energii w stanie bez obciążenia	0,02 W
Temperatura pracy	0 °C do +40 °C
Ciężar	Około 45 g ± 2 g

FUJIFILM

FUJIFILM Corporation

7-3, AKASAKA 9-CHOME, MINATO-KU, TOKYO 107-0052, JAPAN

<https://fujifilm-x.com>

