

FUJIFILM

DIGITAL CAMERA

X-T5

FF220001

Perusopas

Kiitos päätöksestäsi hankkia tämä kamera. Varmista, että olet lukenut ja sisäistänyt tämän opaskirjan sisällön ennen kameran käytön aloittamista. Tutustumisen jälkeen säilytä opas myöhempää käyttöä varten.

Tuoteoppaiden uusimmat versiot ovat saatavilla alla olevalta verkkosivustolta.

<https://fujifilm-dsc.com/en-int/manual/>



Yllä mainitulta verkkosivustolta löytyy tarkkoja ohjeita ja aineistoja, joita ei käsitellä tässä opaskirjassa. Sivustolle pääsee tietokoneelta, älypuhelimelta tai tabletilta. Se sisältää myös tietoa ohjelmistolisenssistä.





1 Ennen aloittamista	1
2 Aloitusvaiheet	35
3 Valokuvien ottaminen ja katseleminen	53
4 Videoiden tallennus ja toisto	85
5 Liitännät	93
6 Valikkoluettelo	109
7 Huomautuksia	133



Sisällysluettelo

Lukuhakemisto.....	iii
Mukana toimitettavat lisävarusteet.....	viii
Tietoja tästä käyttöoppaasta.....	ix
Symbolit ja käytännöt.....	ix
Terminologia.....	ix

1 Ennen aloittamista

1

Kameran osat	2
Sarjanumerokilpi.....	4
Tarkennussauva (tarkennusvipu).....	4
Valitsin.....	5
Suljinajan ja herkkyuden valitsimet.....	5
STILL/MOVIE -tilanvalitsin.....	6
Valotuskorjauksen valitsin.....	6
Ohjausvalitsin.....	7
Komentokiekot.....	8
Merkkivalo.....	10
LCD-näyttö.....	11
Silmäsuppilo.....	12
Etsimen tarkentaminen.....	13
Kameran näytöt	14
Elektroninen etsin.....	14
LCD-näyttö.....	16
Näyttötilan valitseminen.....	18
Näytön kirkkauden säätäminen.....	20
Näytön kierto.....	20
DISP/BACK-painike.....	21
Kaksoisnäyttö.....	22
Vakionäytön mukauttaminen.....	23
Näennäishorisontti.....	25

Valikoiden käyttäminen	26
Valikot.....	26
Valikko-välilehden valinta	27
Kosketusnäyttötila	28
Kuvauksen kosketusohjaimet	28
Toiston kosketusohjaimet	33

2 Aloitusvaiheet 35

Hihnan kiinnittäminen	36
Objektiivin kiinnittäminen	37
Akun asettaminen paikoilleen.....	38
Muistikorttien asettaminen paikoilleen	40
Kahden kortin käyttäminen	42
Akun lataaminen	43
Kameran kytkeminen päälle ja pois.....	47
Perusasetukset	48
Eri kielen valitseminen.....	51
Ajan ja päivämäärän muuttaminen	51

3 Valokuvien ottaminen ja katseleminen 53

P-, S-, A- ja M-tilat	54
P-tila: ohjelman automaattivalotus.....	54
S-tila: suljinajan esivalinta-automatiikka	56
A-tila: aukon esivalinta-automatiikka	60
M-tila: käsisäätöinen valotus.....	62
Automaattitarkennus.....	64
Tarkennustila.....	65
Automaattitarkennuksen asetukset (AF-tila)	66
Tarkennuspisteen valinta	68
Manuaalitarkennus.....	72
Tarkennuksen tarkistaminen.....	73
Herkkyys	75
AUTOM.....	76

Mittaus	77
Valotuskorjaus	78
C (Mukautus)	79
Tarkennuksen/valotuksen lukitus	80
Muut ohjaimet.....	81
Kuvien katselu	82
Kuvien poistaminen	83

4 Videoiden tallennus ja toisto 85

Videoiden tallennus	86
Videoasetusten säätäminen.....	90
Videoiden katselu.....	91

5 Liitännät 93

Yleiskatsaus	94
Tuetut ominaisuudet.....	94
Yhteyden muodostaminen älypuheliin (Bluetooth)	95
Älypuhelinsovellusten asentaminen	95
Yhteyden muodostaminen älypuhelimeen.....	95
Yhteyden muodostaminen älypuheliin (USB)	97
Kuvien kopioiminen älypuhelimeen	97
Kameran ja tietokoneen yhdistäminen	100
Kameran käyttäminen verkkokameraa	102
instax SHARE -tulostimet.....	103
Yhteyden muodostaminen	103
Kuvien tulostaminen	104
Suorakuvaus (kuvaaminen suoraan tietokoneelle).....	105
Suorakuvaus USB:n kautta.....	105
Kytetty kuvaus langattoman lähiverkon kautta	106
RAW-käsittely.....	107
Asetusten tallentaminen ja lataaminen	108
Asetusten tallentaminen ja lataaminen tietokoneen avulla	108

6 Valikkoluettelo	109
Kuvausvalikot (valokuvaus)	110
KUVANLAADUN ASETUS	110
AF/MF-ASETUS	112
KUNNANLAADUN ASETUS	113
SALAMAN ASETUS	115
ELOKUVA-ASETUS	115
Kuvausvalikot (videot)	116
ELOKUVA-ASETUS	116
KUVANLAADUN ASETUS	118
AF/MF-ASETUS	118
ÄÄNIASETUKSET	120
AIKAKOODIN ASETUKSET	121
Toistovalikko	122
Asetusvalikot.....	124
KÄYTTÄJÄASETUS	124
ÄÄNIASETUKSET	125
NÄYTTÖASETUKSET.....	126
PAINIKKEEN/VALITSIMEN ASETUS	128
VIRRRANHALLINTA	129
TALLENN DATA-ASET	130
Verkko-/USB-asetusvalikot.....	131
7 Huomautuksia	133
Turvallisuustietoja	134

Mukana toimitettavat lisävarusteet

Kameran mukana tulevat seuraavat lisävarusteet:

- NP-W235-akku



Turvallisuussyistä akku ei ole toimituksen yhteydessä ladattu. Kamera ei toimi, jos akkua ei ole ladattu. Lataa akku ennen käyttöä (43).

- AC-5VJ AC-virta-adapteri
- Sähköpistokesovitin
- USB-kaapeli (noin 0,6 m)
- Rungon suojus (tulee kameraan liitettynä)
- Olkahihna
- Salamakengän suojus (tulee kiinnitettynä salamakenkään)
- Täsmäysliitännän suojus (tulee kameraan liitettynä)
- Kuulokesovitin
- *Perusopas* (tämä käyttöopas)



- Jos ostit objektiivipakkauksen, tarkista, että objektiivi on mukana.
- Mukana toimitettu pistokesovitin vaihtelee myyntimaan tai -alueen mukaan.
- Kuulokesovitin muuntaa USB-C-tyyppisen liittimen $\varnothing 3,5$ mm:n kuuloke-jakiksi.
- Tietoja kameraan saatavilla olevasta ohjelmistosta löytyy alla olevalta verkkosivustolta.
<https://fujifilm-x.com/support/compatibility/cameras/>

Tietoja tästä käyttöoppaasta

Tässä käyttöoppaassa annetaan ohjeita FUJIFILM X-T5 -digitaalikameran käyttöön. Varmista, että olet lukenut ja ymmärtänyt sen sisällön ennen jatkamista.

Symbolit ja käytännöt

Tässä käyttöoppaassa käytetään seuraavia symboleja:



Tiedot, jotka pitäisi lukea laitteen vahingoittumisen estämiseksi.



Laitteen käyttöön liittyvää hyödyllistä lisätietoa.



Sivut, joilta aiheeseen liittyvät tiedot löytyvät.

Valikot ja muut näytöillä näkyvät tekstit on **lihavoitu**. Kuvien on tarkoitus vain havainnollistaa asioita; piirroksot voivat olla pelkistettyjä eikä valokuvia ole välttämättä otettu tässä oppaassa esitellyllä kameramallilla.

Terminologia

Valinnaisia SD-, SDHC- ja SDXC-muistikortteja, joihin kamera tallentaa kuvia, kutsutaan "muistikorteiksi". Elektroniseen etsimeen saatetaan viitata lyhenteellä "EVF" ja LCD-näyttöön lyhenteellä "LCD". Sekä älypuhelimia että tabletteja kutsutaan "älypuhelimiksi".

Ennen aloittamista



Kameran osat

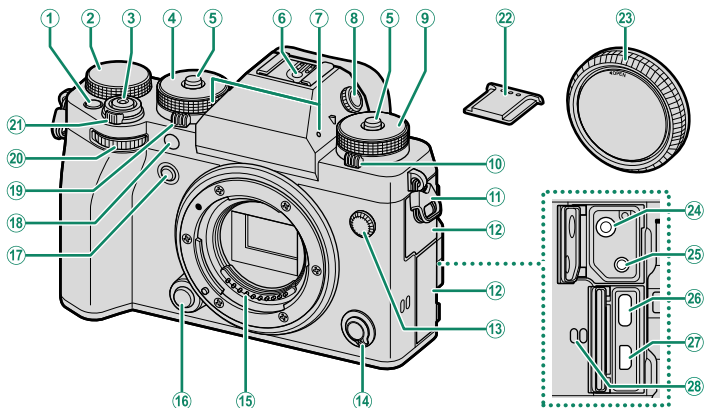

- | | |
|--|---|
| ① Fn1 -painike | ①⑦ Fn2 -painike |
| ② Valotuskorjauksen valitsin6, 78 | ①⑧ Automaattitarkennuksen apuvalo
(AF-apuvalo) |
| ③ Laukaisin | Itselaukaisimen valo |
| ④ Suljinajan valitsin5, 54, 56, 60, 62 | Yhteneväinen valo |
| ⑤ Valitsimen lukituksen vapautin5 | ①⑨ STILL/MOVIE -tilanvalitsin6, 54, 86 |
| ⑥ Salamakenkä | ②⑩ Etukomentokiekko8 |
| ⑦ Mikrofoni86 | ②① ON/OFF -kytkin47 |
| ⑧ Diopterin säädin (lukittava)13 | ②② Salamakengän suojuus |
| ⑨ Herkkyuden valitsin5, 75 | ②③ Rungon suojuus37 |
| ⑩ Ohjaustilavalitsin7 | ②④ Mikrofoniliitin (ø3,5 mm)89 |
| ⑪ Hihnan kiinnitin36 | ②⑤ Kaukolaukaisimen liitin (ø2,5 mm)59 |
| ⑫ Liitännän suojuus | ②⑥ USB-liitin (C-tyyppi)43 |
| ⑬ Täsmäysliitäntä | ②⑦ HDMI-mikroliitin (tyyppi D) |
| ⑭ Tarkennustilan valitsin65 | ②⑧ Kaiutin91 |
| ⑮ Objektiivin signaaliiliitäntä | |
| ⑯ Objektiivin vapautuspainike37 | |

❗ ②⑦ Käytä enintään 1,5 m pitkää HDMI-kaapelia.

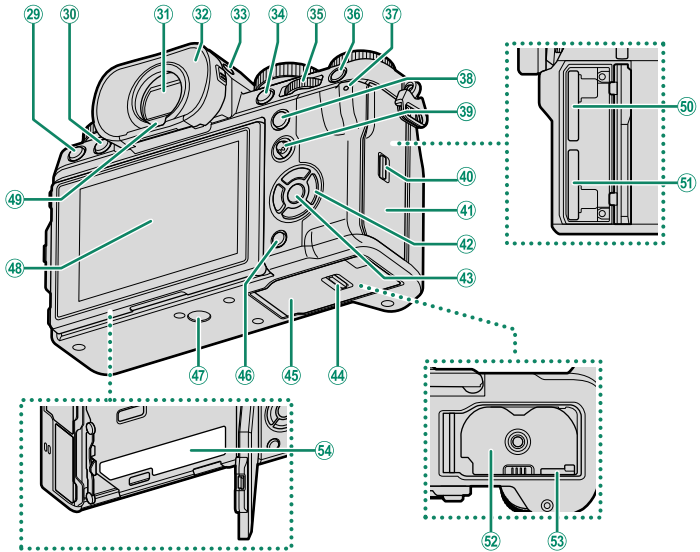

29	(poista) -painike	83	42	Valitsimen painikkeet	5
30	(toisto) -painike	82	43	MENU/OK -painike	26
31	Elektroninen etsin (Electronic viewfinder, EVF)	14, 18, 20, 28	44	Akkulokeron kannen salpa	38
32	Silmäsuppilo (lukittava)	12	45	Akkulokeron kansi	38
33	VIEW MODE -painike	18	46	DISP (näyttö)/ BACK -painike	21
34	AFON -painike	81	47	(Bluetooth) -painike	95
35	Takakomentokiekko	8	48	LCD-näyttö	11, 16, 18
36	Q (pikavalikko) -painike			Kosketusnäyttö	28
37	Merkkivalo	10	49	Silmätunnistin	18
	Yhteneväinen valo		50	Muistikorttipaikka 2	40
38	AEL (valotuksen lukitus) -painike	81	51	Muistikorttipaikka 1	40
39	Tarkennussauva (tarkennusvipu)	4, 68	52	Akkulokero	38
40	Muistikorttipaikan kannen salpa	40	53	Akun salpa	39
41	Muistikorttipaikan kansi	40	54	Sarjanumerokilpi	4

Sarjanumerokilpi

Älä poista sarjanumerokilpeä, joka sisältää CMIIT ID, sarjanumeron ja muuta tärkeää tietoa.

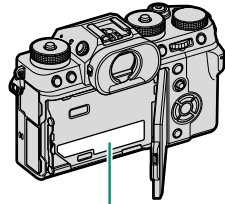

Sarjanumerokilpi

Tarkennussauva (tarkennusvipu)

Valitse tarkennusalue kallistamalla tai painamalla tarkennussauvaa. Tarkennussauvan avulla voidaan myös liikkua valikoissa.

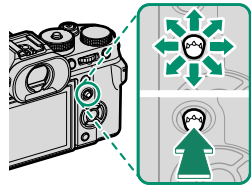

 Valitse tarkennussauvan tehtävä pitämällä sauvan keskustaa painettuna tai käyttämällä kohtaa **PAINIKKEEN/VALITSIMEN ASETUS > TARKENNUSKYTKIMEN ASETUS.**

Valitsin

Korosta kohteita painamalla valitsinta ylös, oikealle, alas tai vasemmalle. Ylös-, oikealle-, alas- ja vasemmalle-painikkeet toimivat myös toimintopainikkeina **Fn3 – Fn6**.

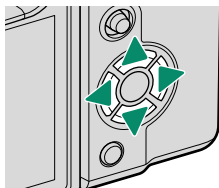

Suljinajan ja herkkyiden valitsimet

Vapauta lukitus painamalla valitsimen lukituksen vapautinta, ennen kuin kierrät valitsimen haluttuun asentoon. Paina vapautinta uudelleen lukitaksesi valitsimen paikoilleen.

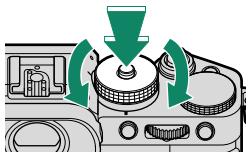

Suljinaika

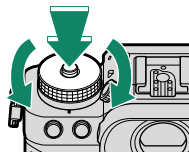

Herkkyys

STILL/MOVIE-tilanvalitsin

Kierrä **STILL/MOVIE**-tilanvalitsinta kohtaan **STILL**, kun haluat ottaa valokuvia, ja kohtaan **MOVIE**, kun haluat tallentaa elokuvia.

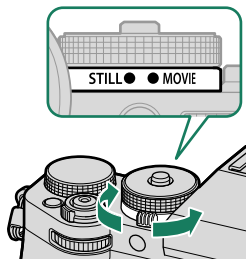

Valotuskorjauksen valitsin

Valitse valotuskorjauksen määrä kiertämällä valitsinta.

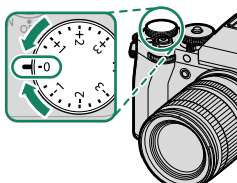

Ohjausvalitsin

Kierrä valitsinta valitaksesi jonkun seuraavista ohjaustiloista.

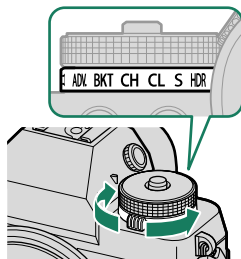





Tila	
	Panoraama
ADV.	Lisäsuodatin
BKT	Haarukointi
CH	Nopea sarja

Tila	
CL	Hidas sarja
S	Yksittäiskuva
	HDR

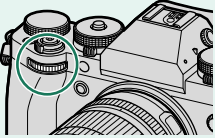
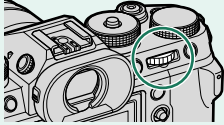
Komentokiekot

Kierrä tai paina komentokiekkota seuraavasti:

	Etukomentokiekkota	Takakomentokiekkota
		
 <p>Kierrä</p>	<ul style="list-style-type: none"> Valitse valikkovälilehtiä tai sivu valikoista Säädä aukkoa^{1,2} Säädä valotuksen korjausta^{2,5} Säädä herkkyyttä^{2,3} Tarkastele muita kuvia toiston aikana 	<ul style="list-style-type: none"> Korosta valikon kohtia Valitse haluamasi suljinajan ja aukon yhdistelmä (ohjelmanvaihto) Valitse suljinaika² Säädä asetuksia pikavalikossa Valitse tarkennuskehyyksen koko Lähennä tai loitonna kokonäytön toistossa Lähennä tai loitonna monikuva-toistossa
 <p>Paina</p>	<ul style="list-style-type: none"> Vaihda edestakaisin valotuksen ja herkyyden välillä^{2,3,6} Paina ja pidä painettuna valitaksesi asetuksen, joka on valittu kohtaan PAINIKKEEN/VALITSIMEN ASETUS > KOMENTOVALITSIMEN ASETUS  (asetus) valikossa 	<ul style="list-style-type: none"> Suorita VALITSIN-toimintopainikkeelle määritetty toiminto Lähennä aktiiviseen tarkennuspisteeseen⁴ Paina ja pidä painettuna valitaksesi manuaalisen tarkennustilan tarkennusnäytön⁴ Lähennä aktiiviseen tarkennuspisteeseen toiston aikana

1 Objektiivi, jossa ei ole himmenninrenkasta; objektiivi, jossa on himmenninrenkas, ja aukko on asetettu kohtaan **A** (auto) ja **KOMENTO** on valittu kohtaan **PAINIKKEEN/VALITSIMEN ASETUS > AUKON RENKAAN ASETUS (A)**; tai **PÄÄLLÄ** on valittu kohtaan **ELOK.OPTIMOITU HALL.** .

2 Voidaan muuttaa käyttämällä asetusvalintaa **PAINIKKEEN/VALITSIMEN ASETUS > KOMENTOVALITSIMEN ASETUS.**

3 Herkkyysvalitsin on kierretty asentoon **C**, tai **PÄÄLLÄ** on valittu kohtaan **ELOK.OPTIMOITU HALL.** .

4 Käytettävissä vain, jos toimintonäppäimen tehtäväksi on asetettu **TARKEN. TARKISTUS**.

5 Valotuksen korjauksen valitsin on kierretty asentoon **C**, tai **PÄÄLLÄ** on valittu kohtaan **ELOK. OPTIMOITU HALL.** .

6 Voidaan käyttää edestakaiseen vaihtamiseen aukon, herkkyyden ja valotuksen korjauksen välillä, kun valotuksen korjauksen valitsin on kierretty kohtaan **C** tai **PÄÄLLÄ** on valittu kohtaan **ELOK. OPTIMOITU HALL.** .



Komentokiekkojen kiertosuunta voidaan valita kohdassa

 PAINIKKEEN/VALITSIMEN ASETUS > KOMENTOVALITSIMEN SUUNTA.

Merkkivalo

Kameran tila näytetään merkkivalolla.

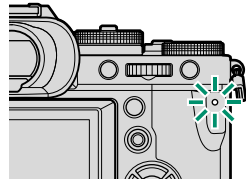

Merkkivalo	Kameran tila
Palaa vihreänä	Tarkennus lukittu.
Vilkkuu vihreänä	Tarkennuksen tai hitaan suljinajan varoitus. Kuvia voidaan ottaa.
Vilkkuu vihreänä ja oranssina	<ul style="list-style-type: none">• Kamera päällä: tallennettaessa kuvia tai kuvan näkyessä vahvistusta varten sen jälkeen, kun se on otettu jonkun muun vaihtoehdon kuin POIS ollessa valittuna kohtaan NÄYTTÖASETUKSET > KUVAN NÄYTTÖ (lisää kuvia voidaan ottaa).• Kamera pois päältä: kuvien lataaminen älypuhelimelle tai tablettiin.*
Palaa oranssina	Kuvien tallennus käynnissä. Uusia kuvia ei voida ottaa tällä hetkellä.
Vilkkuu oranssina	Salama latautuu; salama ei välähdä, kun kuva otetaan.
Vilkkuu punaisena	Objektiivi- tai muistivirhe.

* Näytetään vain, jos kuvia on valittu ladattavaksi.

- Varoitukset voivat näkyä myös näytöllä.
- Merkkivalo pysyy pois päältä, kun silmäsi on etsimellä.
- Asetusta **ELOKUVA-ASETUS > YHTENEVÄINEN VALO** voidaan käyttää valitsemaan valo (merkkivalo tai AF-apuvalo), joka syttyy videon tallennuksen aikana, ja se, vilkkuuko vai palaako se jatkuvasti.
- Merkkivalo vilkkuu vihreänä aina, kun näytöt ovat pois päältä intervallikuvauksessa.

LCD-näyttö

LCD-näyttöä voi kallistaa katselun helpottamiseksi, mutta varo koskettamasta johtoihin tai jättämästä sormia tai muita esineitä jumiin näytön taakse. Johtojen koskettaminen saattaa aiheuttaa kameras toimintahäiriön.

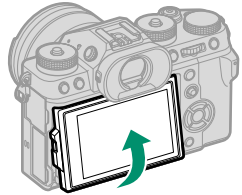

Seuraavien toimintojen yhteydessä LCD-näyttö toimii myös kosketusnäytönä:

- Kosketuskuvaus (📖 29)
- Tarkennusalueen valitseminen (📖 28)
- Toiminnon valitseminen (📖 31)
- Elok.optimoitu hall. 🎧 (📖 30)
- Toisto (📖 33)

”Pystysuunta” (muotokuva)

Näyttöä voi kallistaa kuvien ottamiseksi suurista tai pienistä kulmista, kun kameraa on kierretty kuvien ottamiseksi ”pystysuunnassa” (muotokuva).

- Paina kallistuksen lukitusta ja kallista näyttöä kuvassa 1 osoitetulla tavalla.
- Jos haluat ottaa kuvia suurista kulmista, pidä kameraa kuvan 2 osoittamassa suunnassa.

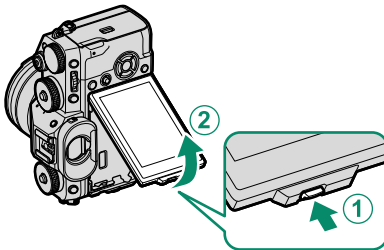

Kuvio 1

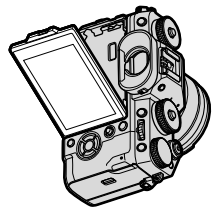

Kuvio 2

Silmäsuppilo

Poista silmäsuppilo pitämällä suppilon jommankumman puolen painikkeita ylhäällä.

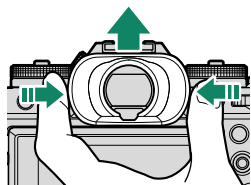

Etsimen tarkentaminen

Jos etsimessä näkyvät ilmaisimet ovat epätarkkoja, aseta silmä etsimelle ja kierrä diopterin säädintä, kunnes näyttö on tarkka.

Etsimen tarkentaminen:

- 1 Nosta diopterin säädintä.
- 2 Kierrä säädintä säätääksesi etsimen tarkennusta.
- 3 Palauta säädin alkuperäiseen asentoonsa ja lukitse se paikoilleen.

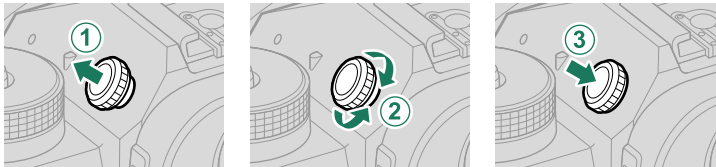

! Nosta säädintä ennen käyttöä. Tämän varoituksen noudattamatta jättäminen voi aiheuttaa tuotteen toimintahäiriön.

Kameran näytöt

Tässä osiossa luetellaan ilmaisimet, jotka voivat näkyä kuvauksen aikana.

! Tilanteen havainnollistamiseksi näytöt näytetään kaikki ilmaisimet valaistuin.

Elektroninen etsin

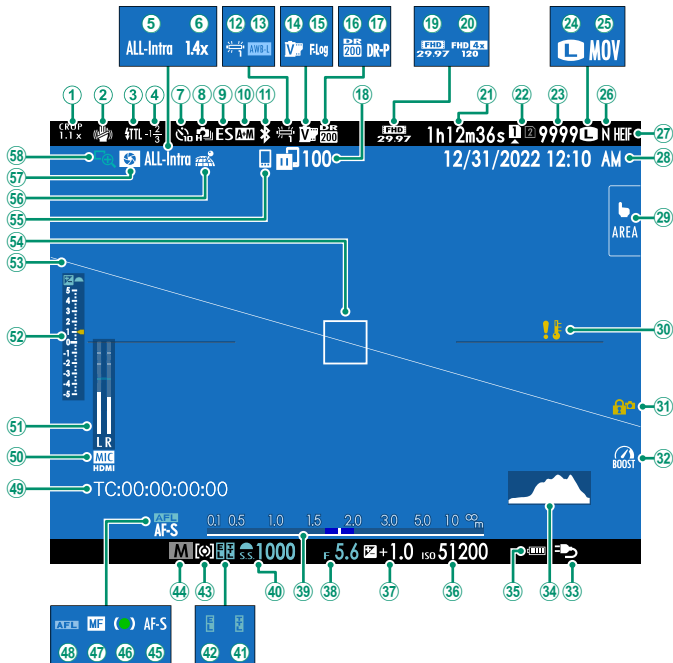

① Rajauskerroin.....	113	③① Lämpötilavaroitus.....	41
② IS-tila ²	114	③② Säätimien lukitus ³	129
③ Salama (TTL) -tila		③③ Tehotila.....	129
④ Salamakorjaus		③④ Virtalähde.....	45
⑤ Elokuvan pakkaus.....	116	③⑤ Histogrammi.....	24
⑥ Digitaalinen polttovälin muuttaja (digitaalinen telejatke).....	114	③⑥ Akun taso	
⑦ Itselaukaisimen ilmainen.....	113, 116	③⑦ Herkkyys.....	75
⑧ Jatkuva tila		③⑧ Valotuskorjaus.....	78
⑨ Sulkimen tyyppi.....	114	③⑨ Aukko.....	60, 62
⑩ AF+MF-ilmainen ²	112	③⑩ Etäisyyksilmainen ²	73
⑪ Bluetooth PÄÄLLÄ/POIS		④① Suljin aika.....	56, 62
⑫ Valkotasapaino.....	110	④② TTL-lukitus.....	115
⑬ AWB-lukitus.....	129	④③ AE-lukitus.....	81, 128
⑭ Filmisimulaatio.....	110	④④ Mittaus.....	77
⑮ F-Log/HLG-tallennus.....	116	④⑤ Kuvaustila.....	54
⑯ Dynamiikka-alue.....	110	④⑥ Tarkennustila ²	65
⑰ D-alueen prioriteetti.....	110	④⑦ Tarkennuksen ilmainen ²	
⑱ Kuvien siirtotila.....	95, 131	④⑧ Manuaalitarkennuksen osoitin ²	65, 72
⑲ Videotila.....	86, 115	④⑨ AF-lukitus.....	81, 128
⑳ Nopean tallennuksen ilmainen.....	116	④⑩ Aikatunnus.....	121
㉑ Käytettävissä oleva / kulunut tallennusaika...86		⑤① Mikrofonin tulokanava	
㉒ Korttipaikan asetukset.....	42, 130	⑤② Äänitystaso ²	120
㉓ Käytettävissä olevien kuvien määrä ¹		⑤③ Valotuksen ilmainen.....	62, 78
㉔ Kuvakoko.....	110	⑤④ Virtuaaliorisontti.....	25
㉕ Tiedostomuoto.....	116	⑤⑤ Tarkennuskehys.....	68, 80
㉖ Kuvan laatu.....	110	⑤⑥ Bluetooth-isäntäkone.....	95
㉗ HEIF-formaatti.....	110	⑤⑦ Paikkatietojen lataustila.....	95, 130
㉘ Päivämäärä ja kellonaika.....	48, 51, 124	⑤⑧ Terävyysalueen esikatselu.....	73
㉙ Kosketusnäyttötila.....	28, 113	⑤⑨ Tarkennuksen tarkistus.....	74, 113

1 Näyttää "9999", jos tilaa on yli 9999 kuvalle.

2 Ei näytetä, kun **PÄÄLLÄ** on valittu kohtaan **☑ NÄYTTÖASETUKSET > ISON ILMAISIMEN TILA (EVF)**.

3 Näytetään, kun ohjaimet on lukittu painamalla **MENU/OK**-painike alas ja pitämällä sitä painettuna. Ohjainten lukitus voidaan lopettaa painamalla **MENU/OK**-painike uudelleen alas ja pitämällä sitä painettuna.

LCD-näyttö

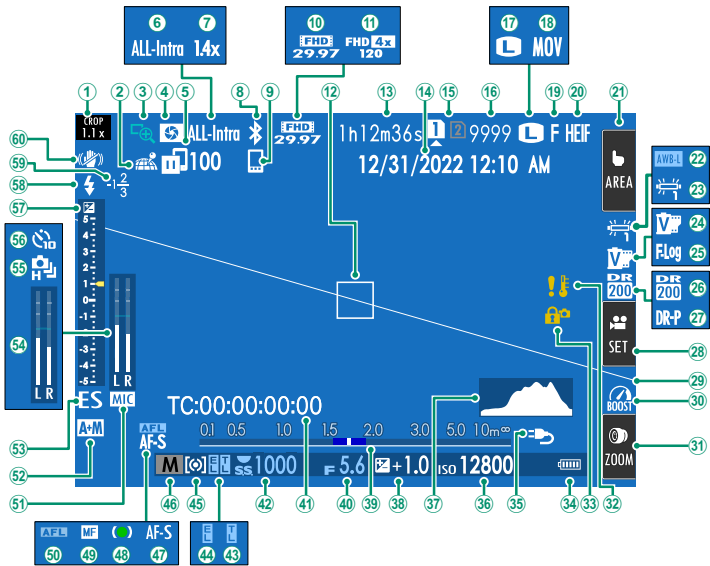

① Rajauskerroin.....	113	③① Kosketuszoomaus ³	32
② Paikkatietojen lataustila.....	95, 130	③② Lämpötilavaroitus.....	41
③ Tarkennuksen tarkistus.....	74, 113	③③ Säätimien lukitus ⁴	129
④ Terävyyysalueen esikatselu.....	73	③④ Akun taso.....	
⑤ Kuvien siirtotila.....	95, 131	③⑤ Virtalähde.....	45
⑥ Elokuvan pakkaus.....	116	③⑥ Herkkyys.....	75
⑦ Digitaalinen polttovälin muuttaja (digitaalinen telejatke).....	114	③⑦ Histogrammi.....	24
⑧ Bluetooth PÄÄLLÄ/POIS		③⑧ Valotuskorjaus.....	78
⑨ Bluetooth-isäntäkone.....	95	③⑨ Etäisyyksilmaisimien ²	73
⑩ Videotila.....	86, 115	④① Aukko.....	60, 62
⑪ Nopean tallennuksen ilmaisin.....	116	④② Aikatunnus.....	121
⑫ Tarkennuskehys.....	68, 80	④③ Suljin aika.....	56, 62
⑬ Käytettävissä oleva / kulunut tallennusaika.....	86	④④ TTL-lukitus.....	115
⑭ Päivämäärä ja kellonaika.....	48, 51, 124	④⑤ AE-lukitus.....	81, 128
⑮ Korttipaikan asetukset.....	42, 130	④⑥ Mittaus.....	77
⑯ Käytettävissä olevien kuvien määrä ¹		④⑦ Kuvaustila.....	54
⑰ Kuvakoko.....	110	④⑧ Tarkennustila ²	65
⑱ Tiedostomuoto.....	116	④⑨ Tarkennuksen ilmaisin ²	
⑲ Kuvan laatu.....	110	④⑩ Manuaalitarkennuksen osoitin ²	65, 72
⑳ HEIF-formaatti.....	110	⑤① AF-lukitus.....	81, 128
㉑ Kosketusnäyttötila ³	28, 113	⑤② Mikrofonin tulokanava	
㉒ AWB-lukitus.....	129	⑤③ AF+MF-ilmaisimien ²	112
㉓ Valkotasapaino.....	110	⑤④ Sulkimen tyyppi.....	114
㉔ Filminsimulaatio.....	110	⑤⑤ Äänitastaso ²	120
㉕ F-Log/HLG-tallennus.....	116	⑤⑥ Jatkuva tila	
㉖ Dynamiikka-alue.....	110	⑤⑦ Itselaukaisimen ilmaisin.....	113, 116
㉗ D-alueen prioriteetti.....	110	⑤⑧ Valotuksen ilmaisin.....	62, 78
㉘ Elok.optimoitu hall. ³	30	⑤⑨ Salama (TTL) -tila	
㉙ Virtuaaliorisontti.....	25	⑤⑩ Salamakorjaus	
⑳ Tehotila.....	129	⑥① IS-tila ²	114

1 Näyttää "9999", jos tilaa on yli 9999 kuvalle.

2 Ei näytetä, kun **PÄÄLLÄ** on valittu kohtaan **NÄYTTÖASETUKSET > ISON ILMAISIMEN TILA (LCD)**.

3 Kameran toimintoja voidaan käyttää myös kosketusohjaimilla.

4 Näytetään, kun ohjaimet on lukittu painamalla **MENU/OK**-painike alas ja pitämällä sitä painettuna. Ohjainten lukitus voidaan lopettaa painamalla **MENU/OK**-painike uudelleen alas ja pitämällä sitä painettuna.

Näyttötilan valitseminen

Selaa seuraavia näyttötiloja painamalla **VIEW MODE** -painiketta: Voit valita erilliset näyttötilat kuvaamista ja toistamista varten.

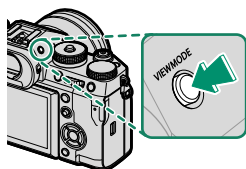

 Käytä asetusvalikon kohtaa **NÄYTTÖASETUKSET > VIEW MODE -ASETUS** tilan valitsemiseksi sähköiselle etsimelle (EVF:lle) ja LCD-näytölle.

KUVAUS

Valinta	Kuvaus
 SILMÄTUN	Silmän asettaminen etsimelle kytkee etsimen päälle ja LCD-näytön pois päältä; silmän ottaminen pois kytkee etsimen pois ja LCD-näytön päälle.
VAIN LCD	LCD-näyttö päällä, etsin pois päältä.
VAIN EVF	Etsin päällä, LCD-näyttö pois päältä.
VAIN EVF + 	Silmän asettaminen etsimelle kytkee etsimen päälle; silmän pois ottaminen kytkee etsimen pois päältä. LCD-näyttö pysyy pois päältä.
 SILMÄTUNNISTIN + NÄYTÄ LCD-KUVA	Silmän vieminen etsimeen kuvaamisen aikana kytkee etsimen päälle, mutta ottamisen jälkeen kuvat näytetään LCD-näytössä vasta sitten, kun siirät silmäsi pois etsimeltä. Kohtaan NÄYTTÖASETUKSET > KUVAN NÄYTTÖ valitut vaihtoehdot koskevat LCD-monitorin näyttöä.

 Siirry asetusvalikon kohtaan **NÄYTTÖASETUKSET > VIEW MODE -ASETUS** ja valitse käytettävissä olevat katselutilat painamalla **Q**-painiketta.

TOISTO

Valinta	Kuvaus
 SILMÄTUN	Silmän asettaminen etsimelle kytkee etsimen päälle ja LCD-näytön pois päältä; silmän ottaminen pois kytkee etsimen pois ja LCD-näytön päälle.
VAIN LCD	LCD-näyttö päällä, etsin pois päältä.
VAIN EVF	Etsin päällä, LCD-näyttö pois päältä.

Silmätunnistin

Silmätunnistin voi reagoida muihin esineisiin kuin silmään tai suoraan tunnistimeen osuvaan valoon.

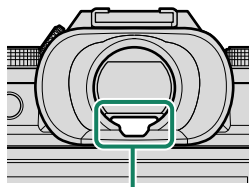

Silmätunnistin

Näytön kirkkauden säätäminen

Etsimen ja LCD-näytön kirkkautta ja värikylläisyyttä voidaan säätää **☑ NÄYTTÖASETUKSET**-valikon kohdilla. Valitse **EVF-KIRKKAUS** tai **EVF-VÄRI** säätääksesi etsimen kirkkautta tai värikylläisyyttä ja **LCD-KIRKKAUS** tai **LCD-VÄRI** tehdäksesi saman LCD-näytölle.

Näytön kierto

Kun **PÄÄLLÄ** on valittuna kohtaan **☑ NÄYTTÖASETUKSET > KÄÄNNÄ NÄYTÖT AUTOM**, etsimen ja LCD-näytön ilmaisimet kiertävät automaattisesti kameran asennon mukaan.

DISP/BACK-painike

DISP/BACK-painike ohjaa ilmaisimien näkymistä etsimessä ja LCD-näytössä.

- EVF- ja LCD-ilmaisimet on valittava erikseen. Valitse EVF-näyttö viemällä silmä etsimeen ja käyttämällä samalla **DISP/BACK**-painiketta.

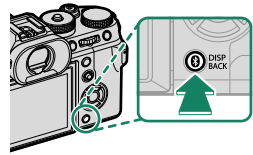

Etsin

Koko näyttö

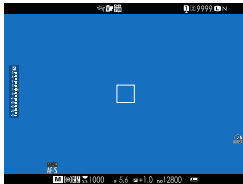

Vakioilmaisimet

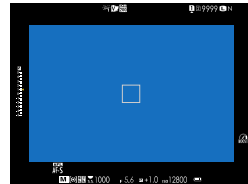

*Kaksoisnäyttö
(vain manuaalitarkennustila)*

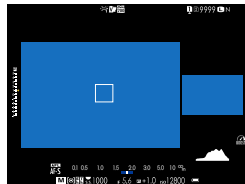

LCD-näyttö

Vakioilmaisimet

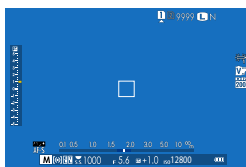

Ei ilmaisimia

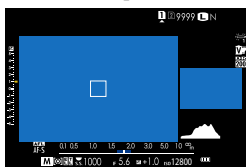

*Kaksoisnäyttö
(vain manuaalitarkennustila)*

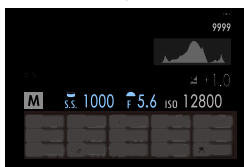

Infonäyttö



Kaksoisnäyttö

Kaksoisnäyttö koostuu suuresta täyskuvaruudusta ja pienemmästä tarkennusalueen lähikuvasta.

Vakionäytön mukauttaminen

Vakioilmaisinnäytössä näkyvien kohtien valitseminen:

1 Näytä vakioilmaisimet.

Käytä **DISP/BACK**-painiketta näyttääksesi vakioilmaisimet.

2 Valitse NÄYTÖN MUK.ASET..

Valitse **NÄYTTÖASETUKSET > NÄYTÖN MUK.ASET.** asetusvalikosta.

3 Valitse kohteet.

Korosta kohteita ja paina **MENU/OK** valitaksesi tai poistaaksesi valinnan.

Kohde	Oletus	Kohde	Oletus
KEHYSTYSOPAS	<input type="checkbox"/>	KAKSOISKUVANVAKAAJATILA	<input checked="" type="checkbox"/>
TARKENNUSKEHYS	<input checked="" type="checkbox"/>	KOSKETUSNÄYTTÖTILA	<input checked="" type="checkbox"/>
FOCUS INDIKATORI	<input checked="" type="checkbox"/>	VALKOTASAPAINO	<input checked="" type="checkbox"/>
AF-ETÄISYYSILMAISIN	<input type="checkbox"/>	FILMINSIMULAATIO	<input checked="" type="checkbox"/>
MF-ETÄISYYSILMAISIN	<input checked="" type="checkbox"/>	DYNAMIIKKA-ALUE	<input checked="" type="checkbox"/>
HISTOGRAMMI	<input type="checkbox"/>	TEHOSTUSTILA	<input checked="" type="checkbox"/>
LIVEKUVAN	<input type="checkbox"/>	KUVIA JÄLJELLÄ	<input checked="" type="checkbox"/>
KOROSTUSVAROITUS	<input type="checkbox"/>	KUVAN KOKO/LAATU	<input checked="" type="checkbox"/>
KUVAUSTILA	<input checked="" type="checkbox"/>	VIDEOTILA JA KUVAUSAIKA	<input checked="" type="checkbox"/>
AUKKO/S-AIKA/ISO	<input checked="" type="checkbox"/>	DIGIT. POLTTOVÄLIN MUUTTAJA	<input checked="" type="checkbox"/>
TIETOTAUSTA	<input checked="" type="checkbox"/>	VIESTINTÄ TILA	<input checked="" type="checkbox"/>
Valotuksen korjaus (num.)	<input type="checkbox"/>	MIKROFONIN ÄÄNENTASO	<input checked="" type="checkbox"/>
Valot.korjaus (asteikko)	<input checked="" type="checkbox"/>	OHJEVIESTI	<input checked="" type="checkbox"/>
TARKENNUSTILA	<input checked="" type="checkbox"/>	EI MUISTIKORTTIA VAROITUS	<input checked="" type="checkbox"/>
VALOTUKSEN MITTAUS	<input checked="" type="checkbox"/>	PÄIVÄ/AIKA	<input checked="" type="checkbox"/>
SULKIMEN TYYPPI	<input checked="" type="checkbox"/>	AKUN TASO	<input checked="" type="checkbox"/>
SALAMA	<input checked="" type="checkbox"/>	KEHYKSEN ÄÄRIVIIVAT	<input type="checkbox"/>
JATKUVA TILA	<input checked="" type="checkbox"/>		

4 Paina DISP/BACK tallentaaksesi muutokset.

5 Paina tarvittaessa DISP/BACK poistuaaksesi valikoista ja palataksesi kuvausnäyttöön.

Kehyksen ääriviivat

Ota **KEHYKSEN ÄÄRIVIIVAT** käyttöön, jotta kuvan rajat olisi helpompi nähdä tummia taustoja vasten.

Histogrammit

Histogrammit näyttävät, miten sävyt jakautuvat kuvassa. Kirkkaus näytetään vaak akselilla ja pikselimäärä pystyakselilla.

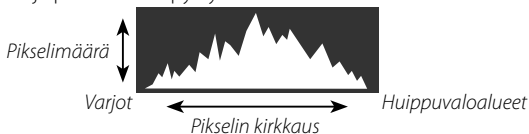

- **Optimaalinen valotus:** pikselit jakautuvat tasaisena käyränä koko sävyalueella.
- **Ylivalottunut:** pikselit ovat kasautuneet kaavion oikealle puolelle.
- **Alivalottunut:** pikselit ovat kasautuneet kaavion vasemmalle puolelle.

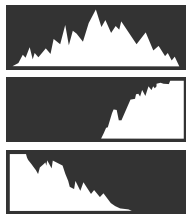

Jos haluat tarkastella erillisiä RGB-histogrammeja sekä näyttöä, jossa nykyisillä asetuksilla ylivalottuvat kuva-alueet näkyvät päällekkäin objektiivin läpi nähtynä, paina toimintonäppäintä, jolle

HISTOGRAMMI on määritetty.

- ① Ylivalottuneet alueet vilkkuvat
- ② RGB-histogrammit

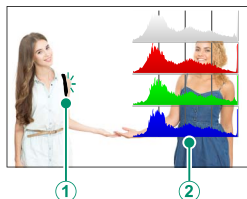

Näennäishorisontti

Tarkista, että kamera on vaakatasossa. Näyttötyyppi voidaan valita kohdasta **NÄYTTÖASETUKSET > SÄHKÖINEN TASOASETUS**.

Käytä näennäishorisonttia kamerasuoraan asettelemiseen, kun kiinnität kameraa jalustaan tai vastaavaan.

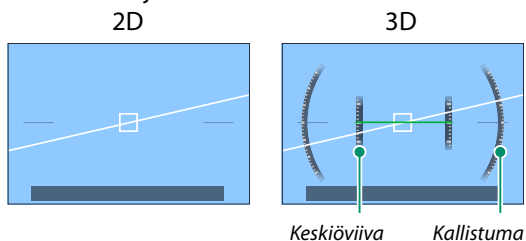

- **POIS:** näennäishorisonttia ei näytetä.
- **2D:** valkoinen viiva näyttää, paljonko kamera on kallistunut vasemmalle tai oikealle. Viiva muuttuu vihreäksi, kun kamera on vaakasuorassa. Viiva saattaa kadota, jos kameraa kallistetaan eteen- tai taaksepäin.
- **3D:** näytössä näkyy, onko kamera kallistunut vasemmalle vai oikealle ja eteen- vai taaksepäin.

SÄHKÖINEN TASOKYTKIN voidaan antaa toimintopainikkeen tehtäväksi, minkä jälkeen painiketta voi käyttää 2D- ja 3D-näyttöjen välillä vaihtelemiseen.

Valikoiden käyttäminen

Valikot saa näkyviin painamalla MENU/OK-painiketta.

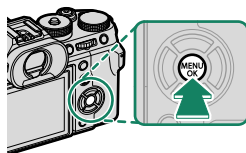

1

Valikot

Eri valikot näkyvät valokuvauksen, elokuvan tallennuksen ja toiston aikana.

Kuvaus

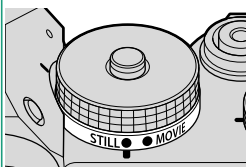

MENU
OK



STILL/MOVIE-tilanvalitsin on kierretty kohtaan STILL

Toisto

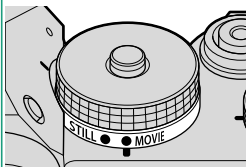

MENU
OK



STILL/MOVIE-tilanvalitsin on kierretty kohtaan MOVIE

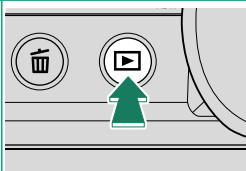

MENU
OK

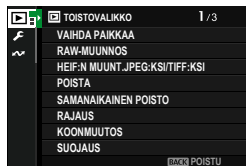

Toiston aikana

Valikko-välilehden valinta

Valikoissa liikkuminen:

- 1 Tuo valikot näkyviin painamalla **MENU/OK**-painiketta.

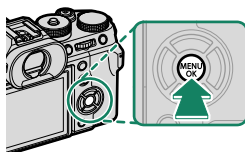

- 2 Paina valitsinta vasemmalle korostaaksesi nykyisen valikon välilehden.



Välilehti

- 3 Paina valitsin ylös tai alas korostaaksesi välilehden, joka sisältää halutun kohdan.
- 4 Paina valitsinta oikealle asettaaksesi kohdistimen valikkoon.

 Käytä etukomentokiekkoa valitaksesi valikon välilehtiä tai sivun valikkojen kautta ja takakomentokiekkoa korostaaksesi valikon kohteita.

Kosketusnäyttötila

LCD-näyttö toimii myös kosketusnäyttönä.

Kuvauksen kosketusohjaimet

Ota kosketusohjaimet käyttöön valitsemalla **PÄÄLLÄ** kohtaan

☑ PAINIKKEEN/VALITSIMEN ASETUS > KOSKETUSNÄYTTÖASETUKSET > ☑ KOSKETUSNÄYTTÖASETUKSET.

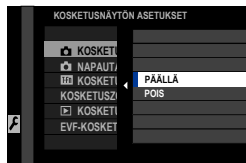

EVF

LCD-näyttöä voi käyttää tarkennusalueen valitsemiseen, kun kuvia rajataan sähköisessä etsimessä (EVF).

Käytä asetusta **☑ PAINIKKEEN/VALITSIMEN ASETUS > KOSKETUSNÄYTTÖASETUKSET > EVF-KOSKETUSNÄYTÖN ASET.** valitaksesi kosketusohjaimille varattu näytön alue.

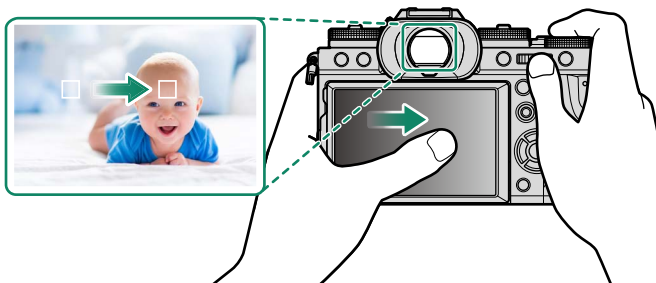

- Kun **KASVOJENTUNNISTIN PÄÄLLÄ** on valittu kohtaan **AF/MF-ASETUS > KASV./SILMIEN TUNN. ASETUS**, tarkennuksessa käytettävät kasvot voidaan valita.
- Voit valita sen kohdetyypin, johon kamera tarkentaa ensisijaisesti, kun **KOHTEEN TUNNISTUS PÄÄLLÄ** on valikoitu kohtaan **AF/MF-ASETUS > KOHTEEN TUNNISTUSASETUS.**

LCD-näyttö

Suoritettava toiminto voidaan valita napauttamalla näytössä kosketusnäytön tilailmaisinta. Kosketusohjaimia voidaan käyttää seuraaviin toimintoihin:

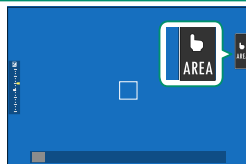



Tila	Kuvaus
 KOSKETUS-KUVAUS	Tarkenna kohdetta koskettamalla sitä näytössä, ja vapauta suljin. Sarjakuvauksessa otetaan kuvia, kun pidät sormeasi näytöllä.
 AF  AF OFF	<ul style="list-style-type: none"> Tarkennustilassa S (AF-S) kamera tarkentaa, kun napautat näytöllä näkyvää kohdetta. Tarkennus lukittuu nykyiselle etäisyydelle, kunnes napautat AF OFF -kuvaketta. Tarkennustilassa C (AF-C) kamera aloittaa tarkennuksen, kun napautat näytöllä näkyvää kohdetta. Kamera säätää tarkennusta jatkuvasti vastaamaan muutoksia etäisyydessä kohteeseen, kunnes napautat AF OFF -kuvaketta. Käsitarkennustilassa (MF) voit napauttaa näyttöä tarkentaaksesi valittuun kohteeseen automaattitarkennuksella.
 ALUE	Valitse tarkennuspiste tai zoomi napauttamalla. Tarkennuskehys siirtyy valittuun tarkennuspisteeseen.
 POIS	Kosketusnäyttötila pois päältä.

-  Kosketusnäytön toiminta vaihtelee AF (automaattitarkennus) -tilan mukaan.
- Tarkennuszoomauksen aikana käytetään erilaisia kosketusohjaimia.

-  Ota kosketusohjaimet pois käytöstä ja piilota kosketusnäyttötilan ilmaisin valitsemalla **POIS** kohtaan **PAINIKKEEN/VALITSIMEN ASETUS > KOSKETUSNÄYTTÖASETUKSET > KOSKETUSNÄYTTÖASETUKSET**.
- Kosketusohjaimien asetuksia voi säätää käyttämällä kohtaa **AF/MF-ASETUS > KOSKETUSNÄYTTÖTILA**.

ELOK.OPTIMOITU HALL.

PÄÄLLÄ-asetuksen valitseminen kohtaan  ELOKUVA-ASETUS > ELOK.OPTIMOITU HALL.   tai video-optimoidun tilan painikkeen painaminen kuvausnäytössä optimoi komentokiekot ja kosketusohjaimet videokuvaamista varten. Näin voidaan estää kameran äänien tallentuminen videoon.

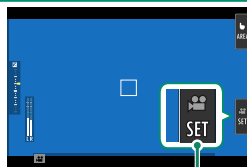

*Elokuvaoptimoidun tilan
painike*

- SULJINAIKA
- AUKKO
- VALOTUKSEN KOMPENS.
- HERKKYYS
- SISÄISEN MIKIN TASON SÄÄTÖ/
ULKOISEN MIKIN TASON SÄÄTÖ
- TUULISUODATIN
- KUULOKKEIDEN ÄÄNENVOIM.
-  FILMINSIMULAATIO
-  VALKOTASAPAINO
-  KUVANVAKAINTILA
-  KUV.VAK.TILAN TEHOSTUS

-  Elokuvaoptimoitujen ohjainten käyttöön ottaminen poistaa himmenninrenkaan sekä suljinajan, herkkyyden ja valotuksen korjauksen valitsimet käytöstä.
- Kun elokuvaoptimoitu hallinta on käytössä, elokuvaoptimoidun tilan painiketta voidaan käyttää kuvausasetusten muuttamiseen tai elokuvaoptimoidun hallinnan käytöstä poistamiseen.

Kosketustoiminto

Seuraaviin pyyhkäisyyleisiin voidaan liittää toimintoja pitkälti samaan tapaan kuin painikkeisiin:

- Pyyhkäisy ylös: **T-Fn1**
- Pyyhkäisy vasemmalle: **T-Fn2**
- Pyyhkäisy oikealle: **T-Fn3**
- Pyyhkäisy alas: **T-Fn4**

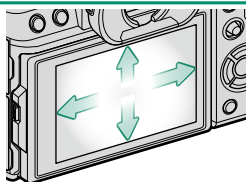

- Joissakin tapauksissa kosketustoiminnon pyyhkäisyleet tuovat valikon näkyviin; napauta haluttua asetusta.

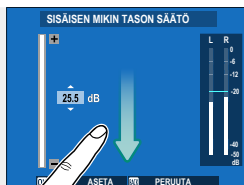

- Kosketustoiminnon eleet ovat oletusarvoisesti pois käytöstä. Ota kosketustoiminnon eleet käyttöön valitsemalla kohdan **PAINIKKEEN/VALITSIMEN ASETUS** > **KOSKETUSNÄYTTÖASETUKSET** > **T-Fn1 KOSKETUSTOIMINTO** asetukseksi **PÄÄLLÄ**.

Kosketuszoomaus

Jos objektiivi tukee kosketuszoomausta, voit lähentää ja loitontaa koskettamalla näyttöä. Ota kosketuszoomaus käyttöön napauttamalla näytön kosketuszoomauspainiketta.

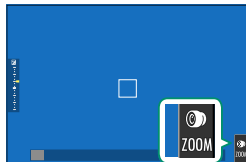

Kosketuszoomausta ohjataan näytössä näkyvillä painikkeilla.

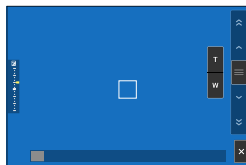

Painike	Kuvaus
 Kosketuszoomaus	Ota kosketuszoomaus käyttöön.
T Lähennä	Lähennä tai loitonna. Kosketa ja pidä painettuna, kun haluat lähentää tai loitontaa tasaisella nopeudella.
W Loitonna	
 Keinukytin	Kamera lähentää tai loitontaa keinukytimen asentoa vastaavalla nopeudella.
 Poista käytöstä	Poista kosketuszoomaus käytöstä.

 Nopeuden, jolla kamera lähentää ja loitontaa reagoiessaan **T-** ja **W-**painikkeeseen, voidaan valita kohdassa **PAINIKKEEN/VALITSIMEN ASETUS > OBJEKTIIVIN ZOOM-/TARKENNUSASETUS > VAKIONOPEUKSINEN ZOOM (Fn)**.

Toiston kosketusohjaimet

Kun **PÄÄLLÄ** on valittuna kohdassa **☑ PAINIKKEEN/ VALITSIMEN ASETUS > KOSKETUSNÄYTTÖASETUKSET > ☑ KOSKETUSNÄYTTÖASETUKSET**, kosketusohjaimia voidaan käyttää seuraaviin toistotoimintoihin:

- **Sipaisu:** sipaise sormella näytön poikki katselaksesi muita kuvia.



- **Zoomaus:** aseta kaksi sormea näytölle, ja levitä niitä lähentääksesi kuvaa.



- **Nipistys:** aseta kaksi sormea näytölle, ja liu'uta ne yhteen loitontaaksesi kuvaa.



 Kuvia voi loitontaa, kunnes koko kuva on näkyvässä, mutta ei kauemmas.

- **Kaksoisnapautus:** lähennä tarkennuspisteseen napauttamalla näyttöä kahdesti.



- **Vieritys:** katsele kuvan muita alueita tois-zoomauksen aikana.



Aloitusvaiheet

2

Hihnan kiinnittäminen

Hihnan kiinnitys.

Kiinnitä hihna kahteen hihnan pidikkeeseen alla kuvatulla tavalla.

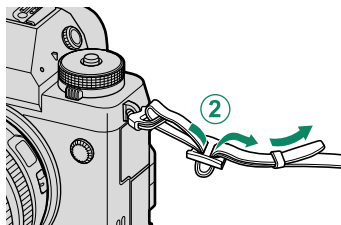
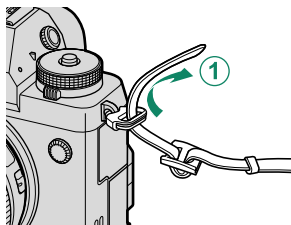

! Estääksesi kameran putoamisen varmista, että hihna on kiinnitetty oikein.

Objektiivin kiinnittäminen

Kameraa voi käyttää FUJIFILMin X-kiinnitykseen sopivien objektiivien kanssa.

Poista rungon suojus kamerasta ja takasuojus objektiivistä. Aseta objektiivi kiinnityskohtaan pitäen objektiivissa ja kamerassa olevat merkit kohdistettuina (1) ja kierrä sitten objektiiviä kunnes se napsahtaa paikoilleen (2).

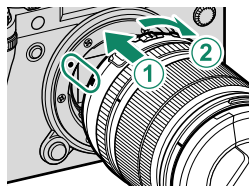

- ❗ Kiinnittäessäsi objektiiveja varmista, ettei pölyä tai muita vieraita aineita pääse kameraan.
- Varo, ettet koske kameran sisäosiin.
- Kierrä objektiiviä, kunnes se napsahtaa kunnolla paikalleen.
- Älä paina objektiivin vapautuspainiketta, kun olet kiinnittämässä objektiiviä.

Objektiivien irrottaminen

Kun haluat irrottaa objektiivin, sammuta kamera, paina sitten objektiivin vapautuspainiketta (1) ja kierrä objektiiviä kuvassa esitetyllä tavalla (2).

- ❗ Estääksesi pölyn kerääntymisen objektiivin tai kameran sisälle aseta objektiivin suojukset ja kameran rungon suojus paikoilleen, kun objektiivi ei ole kiinnitettyä.

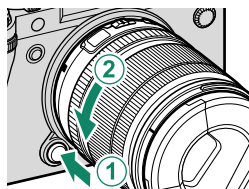

Objektiivit ja muut valinnaiset lisävarusteet

Kameraa voi käyttää FUJIFILMin X-kiinnitykseen sopivien objektiivien ja lisävarusteiden kanssa.

- ❗ Noudata seuraavia varotoimia, kun kiinnität tai irrotat (vaihdat) objektiiveja.
- Varmista, ettei objektiiveissa ole pölyä tai muita vieraita aineita.
- Älä vaihda objektiiveja suorassa auringonvalossa tai muun kirkkaan valonlähteen alla. Kameran sisäosiin tarkentuva valo voi aiheuttaa kamerassa toimintahäiriön.
- Kiinnitä objektiivien suojukset ennen objektiivien vaihtoa.
- Katso lisätietoja objektiivin mukana toimitetusta käyttöoppaasta.

Akun asettaminen paikoilleen

Aseta akku kameraan alla kuvatulla tavalla.

1 Avaa akkulokeron kansi.

Työnnä akkulokeron kannen salpaa kuvassa esitetyllä tavalla ja avaa akkulokeron kansi.

- Älä avaa akkulokeron kantta, kun kamera on päällä. Jos tätä varoimeaa ei huomioida, kuvatiedostot tai muistikortit voivat vahingoittua.
- Älä käytä liikaa voimaa, kun käsittelet akkulokeron kantta.

1



2

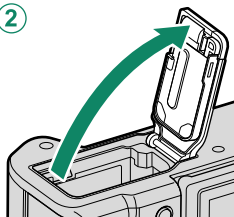

2 Aseta akku kuvan mukaisesti.

- Aseta akku paikalleen kuvan osoittamassa suunnassa. **Älä käytä voimaa tai yritä asettaa akkua ylösalaisin tai väärin päin.**
- Varmista, että salpa lukitsee akun paikoilleen.

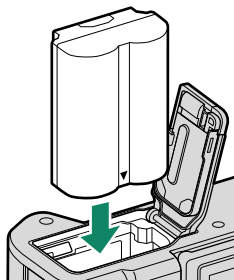

3 Sulje akkulokeron kansi. Sulje kansi ja lukitse se salvalla.

⚠ Jos kansi ei sulkeudu, tarkista, että akku on oikein päin. Älä yritä sulkea kantta väkisin.

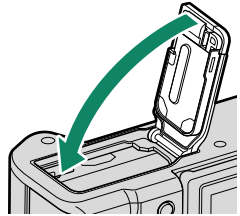

Akun poistaminen

Ennen kuin poistat akun, *sammuta kamera* ja avaa akkulokeron kansi.

Poista akku painamalla akkusalpaa sivuun ja liu'uttamalla akku ulos kamerasta kuvan osoittamalla tavalla.

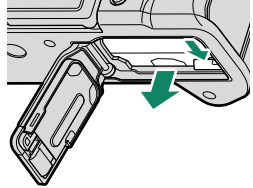

⚠ Akku voi kuumentua, jos sitä käytetään korkeissa lämpötiloissa. Ole varovainen, kun poistat akun.

Muistikorttien asettaminen paikoilleen

Kuvat tallennetaan muistikortteille (myydään erikseen).

 Kameraa voidaan käyttää kahden kortin kanssa, yhtä kummassakin sen kahdesta korttipaikasta.

1 Avaa muistikorttipaikan kansi.

Avaa salpa ja kansi.

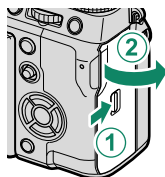

 Älä sammuta kameraa tai poista muistikorttia, kun muistikorttia alustetaan tai kun tietoja tallennetaan kortille tai poistetaan siltä. Jos tätä varoimea ei huomioida, kortti saattaa vahingoittua.

2 Aseta muistikortti paikalleen.

Pidä muistikorttia kuvan osoittamassa asennossa ja liu'uta sitä sisään, kunnes se napsahtaa paikalleen korttipaikan takaosaan. Sulje ja salpaa muistikorttipaikan kansi.

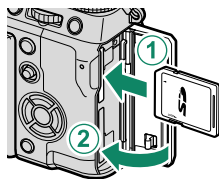

 Varmista, että kortti on oikeassa asennossa; älä työnnä korttia vinossa äläkä käytä voimaa.



Muistikorttien poistaminen

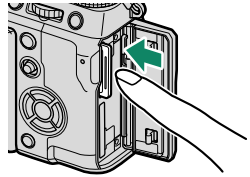



Sammuta kamera ja avaa muistikorttipaikan kansi. Vedä kortti ulos painamalla sitä sormella ja vapauttamalla se hitaasti. Kortin voi sitten poistaa käsin.



- Paina kortin keskikohtaa.
- Jos siirrät sormen äkillisesti pois kortilta, kortti saattaa pudota korttipaikasta. Siirrä sormi pois hitaasti.
- Jos kamera tuo !⚡-kuvakkeen näkyviin, muistikortti saattaa kosketettaessa olla kuuma. Anna kortin jäähtyä ennen sen poistamista.

Kahden kortin käyttäminen

Kamerassa voidaan käyttää kahta korttia, yhtä kummassakin sen kahdesta korttipaikasta. Oletusasetuksilla valokuvat tallennetaan toisessa paikassa olevalle kortille vain, kun ensimmäisen paikan kortti on täynnä. Tätä voidaan muuttaa asetuksella  **TALLENN DATA-ASET >  KORTTIPAIKAN ASETUKSET.**

Valinta	Kuvaus	Näyttö
JÄRJESTYKSESSÄ (oletus)	Toisessa paikassa olevaa korttia käytetään vain, jos ensimmäisessä paikassa oleva kortti on täynnä. Jos toinen korttipaikka on valittu kohtaan  TALLENN DATA-ASET > VALITSE AUKKO ( PERÄK.), tallennus alkaa toisessa paikassa olevalle kortille ja vaihtuu ensimmäiseen paikkaan, kun toisessa paikassa oleva kortti tulee täyteen.	
VARMUUSKOPIO	Jokainen kuva tallennetaan kaksi kertaa, kerran jokaiselle kortille.	
ERILLINEN	RAW-kuvat tallennetaan ensimmäisessä paikassa olevalle kortille ja JPEG- tai HEIF-kuvat toisessa paikassa olevalle kortille. Tämä asetus tulee voimaan vain, kun FINE+RAW tai NORMAL+RAW valitaan kohtaan  KUVANLAADUN ASETUS > KUVAN LAATU.	 RAW+JPEG  RAW+HEIF

Videoiden tallentamiseen käytettävä kortti voidaan valita asetuksella  **ELOKUVA-ASETUS > MEDIATALLENNUSASETUS.**

Akun lataaminen

Turvallisuussyistä akku ei ole toimituksen yhteydessä ladattu. Kamera ei toimi, jos akkua ei ole ladattu. Lataa akku ennen käyttöä. Katkaise kamerasta virta ennen akun lataamista.

- NP-W235- ladattava akku toimitetaan kameras mukana.
- Lataaminen kestää noin 180 minuuttia.

1 Kiinnitä pistokesovitin verkkolaitteeseen.

Kiinnitä pistokesovitin kuvan mukaisesti ja varmista, että se on asetettu kokonaan sijaan ja että se napsahtaa paikalleen verkkolaitteen liittimiin.

- Mukana toimitettu pistokesovitin on tarkoitettu käytettäväksi ainoastaan AC-5VJ-verkkolaitteen kanssa. Älä käytä sitä muiden laitteiden kanssa.
- Pistokesovittimen muoto vaihtelee myyntimaan mukaan.

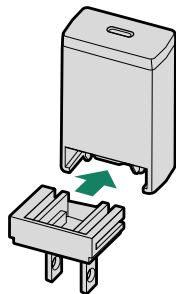

2 Lataa akku.

Liitä kamera mukana toimitettuun verkkolaitteeseen mukana toimitetulla USB-kaapelilla. Yhdistä sitten AC-virta-adapteri virtapistokkeeseen.

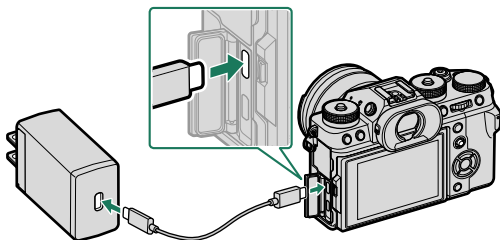

- Liitä johto kameras USB-liittimeen (C-tyyppi).
- Varmista, että liittimet on kiinnitetty huolellisesti.

Lataustila

Merkkivalo näyttää akun tilan seuraavasti:

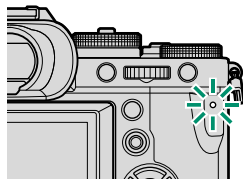

Merkkivalo	Akun tila
Päällä	Akku latautuu
Pois	Lataus valmis
Vilkkuu	Latausvirhe

- ❗ • Mukana toimitettu verkkolaite on yhteensopiva 100–240 V:n virtalähteen kanssa (pistokesovitinta voidaan tarvita käyttöön ulkomailla).
- Älä käytä AC-virta-adaptoria tai USB-kaapelia muiden laitteiden kanssa, sillä se saattaa aiheuttaa toimintahäiriön.
- Älä kiinnitä akkuun tarralappuja tai muita esineitä. Jos tätä varoimea ei huomioida, akku ei välttämättä saa enää poistettua kamerasta.
- Älä oikosulje akun napoja. Akku voi ylikuumentua.
- Lue huomautukset kohdasta "Akku ja virtalähde".
- Käytä ainoastaan tämän kameran kanssa käytettäväksi tarkoitettuja aitoja Fujifilmin ladattavia akkuja. Jos tätä varoimea ei huomioida, laitteen toiminta voi häiriintyä.
- Älä poista akun merkintöjä tai yritä halkaista tai irrottaa sen ulkokuorta.
- Akun lataus purkautuu hiljalleen, kun akku ei käytetä. Lataa akku päivää tai kahta ennen käyttöä.
- Jos akku ei pidä latausta, se on tullut käyttöikänsä loppuun ja se on vaihdettava.
- Kun verkkolaitetta ei käytetä, irrota se pistorasiasta.
- Jos akku jää pitkäksi aikaa lataamatta, saatat huomata, että sen kunto heikkenee tai ettei sen varaus enää kestä. Lataa akku säännöllisesti.
- Puhdista akun navat puhtaalla, kuivalla liinalla. Jos tätä varoimea ei huomioida, akku ei välttämättä lataudu.
- Huomaa, että latausajat pidentyvät alhaisissa tai korkeissa lämpötiloissa.
- Asetuksen **PÄÄLLÄ** valitseminen kohtaan **Bluetooth/ÄLYPUHELINASETUS > Bluetooth PÄÄLLÄ/POIS** verkko-/USB-asetusvalikossa nopeuttaa akun tyhjenemistä.

- 📱 • Jos kamera kytketään päälle latauksen aikana, lataaminen loppuu ja USB-liitäntää käytetään sen sijaan kameran virtalähteenä. Akun varaustaso alkaa vähitellen laskea.

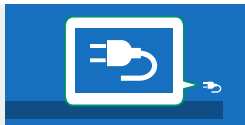

- Saadessaan virtaa USB-liitäntän kautta kamera näyttää virtalähteen kuvakkeen.

Lataaminen tietokoneen kautta

Kameraa voi ladata USB-liitännän kautta. USB-lataus on käytettävissä tietokoneissa, joissa on valmistajan hyväksymä käyttöjärjestelmä ja USB-liitäntä.

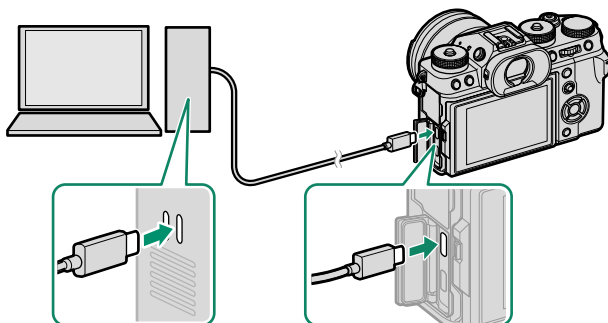

Jätä tietokone päälle lataamisen ajaksi.



- Akku ei lataudu kameran ollessa päällä.
- Liitä mukana toimitettu USB-johto.
- Liitä kamera suoraan tietokoneeseen; älä käytä USB-keskitintä tai näppäimistöä.
- Lataaminen loppuu, jos tietokone siirtyy lepotilaan. Jatkaaksesi latausta herätä tietokone lepotilasta ja irrota USB-johto ja liitä se uudelleen.
- Lataamista ei välttämättä tueta tietokoneen mallista, asetuksista ja nykyisestä tilasta riippuen.
- Akun lataaminen kestää noin 600 minuuttia 5 V:n/500 mA:n lataustulolla.

Kameran kytkeminen päälle ja pois

Käytä **ON/OFF**-kytkintä kytkeäksesi kameran päälle ja pois.

Liu'uta kytkin asentoon **ON** kytkeäksesi kameran päälle tai asentoon **OFF** sammuttaaksesi kameran.

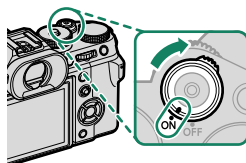

! Objektiivissa tai etsimessä olevat sormenjäljet ja muut jäljet voivat vaikuttaa kuviin tai näkyvyyteen etsimen läpi. Pidä objektiivi ja etsin puhtaina.

- 📄**
- Kun painat **▶**-painiketta kuvaamisen aikana, toisto alkaa.
 - Paina laukaisin puoleenväliin palataksesi kuvaustilaan.
 - Kamera sammuu automaattisesti, ellei mitään toimintoja suoriteta kohtaan **📷 VIRRANHALLINTA > AUT. VIRRANKATK.** valitun ajan kuluessa. Käynnistäaksesi kameran uudelleen sen jälkeen, kun se on kytkeytynyt automaattisesti pois päältä, paina laukaisin puoliväliin tai käännä **ON/OFF**-kytkin **OFF**-asentoon ja sitten takaisin **ON**-asentoon.

Perusasetukset

Kun kamera käynnistetään ensimmäistä kertaa, voidaan valita sen kieli ja asettaa kello. Kytke kamera päälle ensimmäisen kerran seuraavien ohjeiden mukaan.

1 Kytke kamera päälle.

Kielenvalintaikkuna tulee näkyviin.

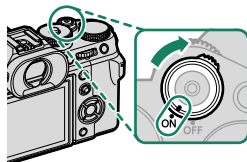

2 Valitse kieli.

Korosta kieli ja paina **MENU/OK**.

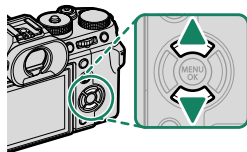

3 Valitse aikavyöhyke.

Valitse kysyttäessä aikavyöhyke ja ota kesäaika käyttöön tai pois käytöstä valitsimella. Korosta sitten **ASETETTU** ja paina **MENU/OK**-painiketta.

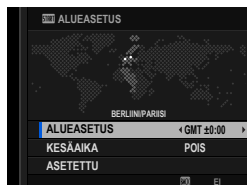

 Ohita tämä vaihe painamalla **DISP/BACK**-painiketta.

4 Aseta kello.



5 Katso älypuhelinsovelluksessa olevat tiedot.

- Kamera näyttää QR-koodin, jonka voit skannata avataksesi verkkosivuston, josta älypuhelinsovellus on ladattavissa.
- Poistu kuvausnäytöstä painamalla **MENU/OK**-painiketta.



 Käytä älypuhelinsovellusta kuvien lataamiseen kamerasta tai kameran etäohjaukseen (☎ 95).

6 Valitse **KÄYTTÄJÄASETUS** > **ALUSTA** (**ASETUKSET**) -välilehdeltä.

 Alusta muistikortit ennen ensimmäistä käyttöä ja muista alustaa kaikki muistikortit uudelleen sen jälkeen kun niitä on käytetty tietokoneessa tai muussa laitteessa.

7 Korosta korttipaikka, jossa on se kortti, jonka haluat alustaa, ja paina **MENU/OK**.

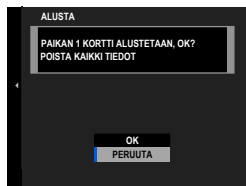

- 8 Näkyviin tulee vahvistusikkuna. Alusta muistikortti korostamalla **OK** ja painamalla **MENU/OK**.



 Jos haluat poistua alustamatta muistikorttia, valitse **PERUUTA** tai paina **DISP/BACK**.

 • Kaikki tiedot – suojatut kuvat mukaan lukien – poistetaan muistikortilta. Varmista, että tärkeät tiedostot on kopioitu tietokoneelle tai muuhun tallennuslaitteeseen.



• Älä avaa akkutilan kantta alustamisen aikana.

 • Alustamisvalikon saa näkyviin myös painamalla takakomentokiekon keskustaa samalla, kun -painiketta pidetään pohjassa.

• Jos akku poistetaan kamerasta pitkäksi aikaa, kameran kello nollautuu ja kielenvalintaikkuna tulee näkyviin, kun kamera kytketään päälle.

Eri kielen valitseminen

Kielen muuttaminen:

- 1 Näytä kielivaihtoehdot.
Valitse  **KÄYTTÄJÄASETUS** >  言語/LANG..
- 2 Valitse kieli.
Korosta haluttu vaihtoehto ja paina **MENU/OK**.

Ajan ja päivämäärän muuttaminen

Kameran kellon asettaminen:

- 1 Näytä PÄIVÄ/AIKA-asetusvalinnat.
Valitse  **KÄYTTÄJÄASETUS** > **PÄIVÄ/AIKA**.
- 2 Aseta kello.
Paina valitsinta vasemmalle tai oikealle korostaaksesi vuoden, kuukauden, päivän, tunnin tai minuutin ja paina ylös tai alas muuttaaksesi tietoja. Aseta kello painamalla **MENU/OK**.

Valokuvien ottaminen ja katseleminen

3

P-, S-, A- ja M-tilat

Tilat P, S, A ja M mahdollistavat suljinajan ja aukon eriasteisen säädön.

P-tila: ohjelman automaattivalotus

Anna kameran valita suljinaika ja aukko optimaalista valotusta varten. Muut arvot, jotka tuottavat saman valotuksen, voidaan valita ohjelmanvaihdon avulla.

- 1 Pyöritä **STILL/MOVIE**-tilanvalitsin kohtaan **STILL**.

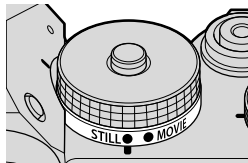

- 2 Liu'uta objektiiviaukon tilakytkin kohtaan **A**.

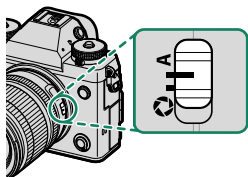

- 3 Pyöritä suljinajan valitsin kohtaan **A**.

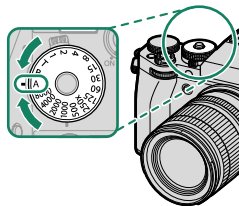

Näyttöön ilmestyy P.

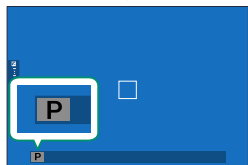



- Jos kohde on kameran mittausalueen ulkopuolella, suljinajan ja aukon näytöissä näkyy "---".
- Käyttääksesi suljinaikavalitsinta paina valitsimen lukituksen vapautinta ja kierrä valitsin haluttuun asentoon.
- Ellei objektiivissa ole himmenninrenkasta, valitse **AUTO** kohtaan **☑ PAINIKKEEN/VALITSIMEN ASETUS > AUKKOASETUS**.

S-tila: suljinajan esivalinta-automatiikka

Valitse suljinajika ja anna kameran säätää aukkoa optimaalista valotusta varten.

- 1 Pyöritä **STILL/MOVIE**-tilanvalitsin kohtaan **STILL**.

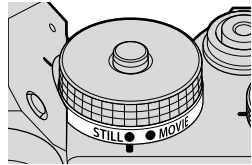

- 2 Liu'uta objektiivivaihtimen tilakytkin kohtaan **A**.

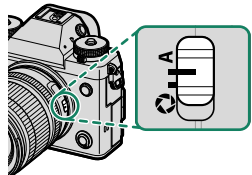

- 3 Valitse suljinajika pyörittämällä suljinajan valitsinta.

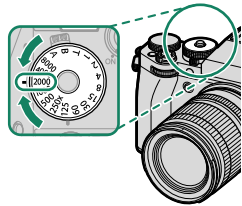

Näyttöön ilmestyy **S**.

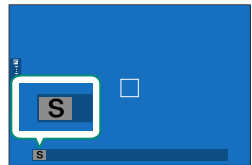

- ❗ Jos oikeaa valotusta ei saada aikaan valitulla suljinajalla, aukko näkyy punaisena.
- Jos kohde on kameran mittausalueen ulkopuolella, aukkonäytössä näkyy " _ _ _".
- Käyttääksesi suljinaikavalitsinta paina valitsimen lukituksen vapautinta ja kierrä valitsin haluttuun asentoon.
- Ellei objektiivissa ole himmenninrennasta, valitse **AUTO** kohtaan **☑ PAINIKKEEN/VALITSIMEN ASETUS > AUKKOASETUS**.

- 📏 Suljinaikaa voidaan säätää myös 1/3 EV:n inkrementteissä kiertämällä takakomentokiekkoa.
- Suljinaikaa voi säätää silloin, kun **AFON**-painike on painettuna tai kun laukaisin on painettuna puoleenväliin.
- Käytettäessä alle 1 s:n suljinaikoja ajastin tulee näkyviin valotuksen aikana.
- Vähentääksesi "kohinaa" (laiuttumista) pitkillä valotusajoilla valitse **PÄÄLLÄ** kohtaan **📷 KUVANLAADUN ASETUS > PITKÄ VAL., KOH. VAIM.** Huomaa, että tämä saattaa pidentää aikaa, joka tarvitaan kuvien tallentamiseen kuvauksen jälkeen.
- Kuvasta tulee epätarkka, jos kamera pitkän valotuksen aikana pääsee liikahtamaan. Jalustan käyttö on suositeltavaa.

Aika (T)

Valitse suljinaika **T** (aika) pitkiä valotusajoja varten. Jottei kamera liikkuisi valotuksen aikana, on suositeltavaa käyttää jalustaa.

1 Aseta suljinajaksi T.

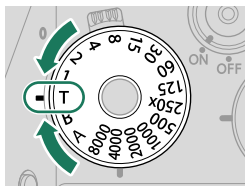

- 2 Valitse suljinaika kiertämällä takakommentokiekkoa.

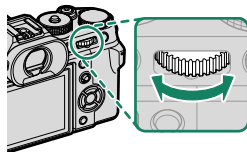

- 3 Paina laukaisin alas asti ottaaksesi kuvan valitulla suljinajalla. Käytettäessä enintään 1 s:n suljinaikoja ajastin tulee näkyviin valotuksen aikana.

 Vähentääksesi "kohinaa" (laikuttumista) pitkillä valotusajoilla valitse **PÄÄLLÄ** kohtaan **KUVANLAADUN ASETUS > PITKÄ VAL., KOH. VAIM.** Huomaa, että tämä saattaa pidentää aikaa, joka tarvitaan kuvien tallentamiseen kuvauksen jälkeen.

Aikavalotus (B)

Valitse suljinaika **B** (aikavalotus) pitkäkestoisille valotuksille, joissa avaat ja suljet suljinta käsin. Jottei kamera liikkuisi valotuksen aikana, on suositeltavaa käyttää jalustaa.

- 1 Aseta sulkimen nopeudeksi **B**.

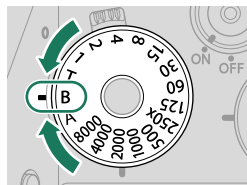

2 Paina laukaisin pohjaan asti.

- Suljin pysyy auki 60 minuuttiin asti laukaisinpainikkeen ollessa painettuna.
- Näytöllä näkyy valotuksen aloittamisesta kulunut aika.
- Laukaisimen vapauttaminen sulkee sulkimen ja lopettaa valotuksen. Käsittely alkaa ja kamera näyttää jäljellä olevan käsittelyajan.

 Aikavalotus-valokuvaus ei ole käytettävissä muissa käyttötiloissa kuin **VALOKUVA**-tilassa tai kun elektroninen suljin on valittu kohtaan  **KUVAUSASETUS > SULKIMEN TYPPI**.

 • Kun valitaan aukko **A**, suljinaika asettuu aikaan 30 s.

• Vähentääksesi "kohinaa" (laikuttumista) pitkillä valotusajoilla valitse **PÄÄLLÄ** kohtaan  **KUVANLAADUN ASETUS > PITKÄ VAL., KOH. VAIM**. Huomaa, että tämä saattaa pidentää aikaa, joka tarvitaan kuvien tallentamiseen kuvauksen jälkeen.

Kaukolaukaisun käyttäminen

Kaukolaukaisinta voidaan käyttää, jos halutaan pitkä valotusaika. Kun käytät lisävarusteena saatavaa RR-100-kaukolaukaisinta tai kolmannen osapuolen toimittajien sähköistä laukaisinta, liitä se kamerasauvan kaukolaukaisuliitäntään.

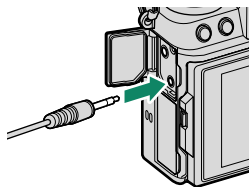

A-tila: aukon esivalinta-automatiikka

Valitse aukko ja anna kameran säätää suljinnopeutta optimaalista valotusta varten.

- 1 Pyöritä **STILL/MOVIE**-tilanvalitsin kohtaan **STILL**.

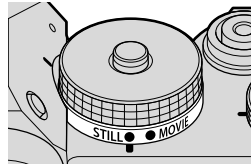

- 2 Pyöritä suljinajan valitsin kohtaan **A**.

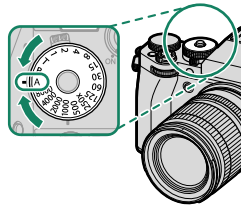

- 3 Liu'uta objektiiviaukon tilakytin kohtaan .

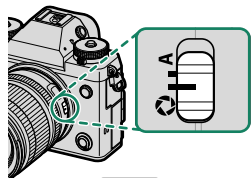

Näyttöön ilmestyy **A**.

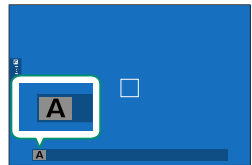

- 4 Valitse aukko kiertämällä objektiivin himmenninrennasta.



- Jos oikeaa valotusta ei saada aikaan valitulla aukolla, suljinaika näkyy punaisena.
- Jos kohde on kameran mittausalueen ulkopuolella, suljinajan näytössä näkyy "----".
- Käyttääksesi suljinaikavalitsinta paina valitsimen lukituksen vapautinta ja kierrä valitsin haluttuun asentoon.
- Ellei objektiivissa ole himmenninrengasta, valitse **MANUAALINEN** kohtaan ** PAINIKKEEN/VALITSIMEN ASETUS > AUKKOASETUS.**





Aukkoa voi säätää myös silloin, kun laukaisinta pidetään painettuna puoleenväliin.

M-tila: käsisäätöinen valotus

Käsisäätötilassa käyttäjä ohjaa sekä suljinaikaa että aukkoa. Kuvista voi tehdä tarkoituksellisesti ylivalottuneita (kirkkaampia) tai alivalottuneita (tummempia), mikä mahdollistaa yksilöllisen luovuuden ilmentämistä. Määrä, jonka kuva ali- tai ylivalottuisi nykyisillä asetuksilla, näytetään valotusilmaisimessa; säädä suljinaikaa ja aukkoa, kunnes haluttu valotus on saavutettu.

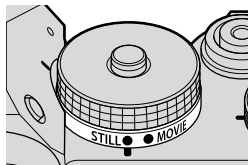
- 1 Pyöritä **STILL/MOVIE**-tilanvalitsin kohtaan **STILL**.



- 2 Liu'uta objektiiviaukon tilakytkin kohtaan .

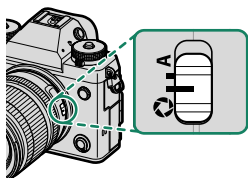

- 3 Valitse jokin muu suljinaika kuin **A** pyörittämällä suljinajan valitsinta.

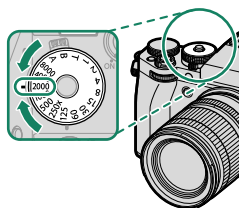

Näyttöön ilmestyy **M**.

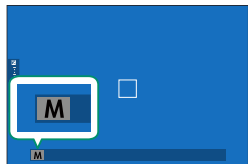

4 Valitse suljinaika pyörittämällä suljinajan valitsinta ja aukko pyörittämällä objektiivin himmenninrengasta.



Manuaalisen valotuksen näyttö sisältää valotuksen ilmaisimen, joka ilmoittaa kuinka paljon kuva olisi ali- tai ylivalottunut valittuna olevilla asetuksilla.



Käyttääksesi suljinaikavalitsinta paina valitsimen lukituksen vapautinta ja kierrä valitsin haluttuun asentoon.



Suljinaikaa voidaan säätää myös 1/3 EV:n inkrementteissä kiertämällä takakommentokiekkoa.

Automaattitarkennus

Ota kuvia automaattitarkennuksella.

- 1 Kierrä tarkennustilan valitsin kohtaan S tai C (📖 65).

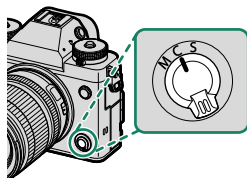

- 2 Valitse AF-tila (📖 66).
- 3 Valitse tarkennuskehysten sijainti ja koko (📖 68).

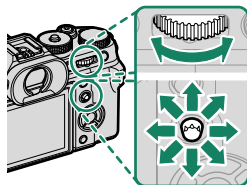

- 4 Ota kuvia.

Tarkennustila

Valitse kameras tarkennustapa tarkennustilan valitsimella.

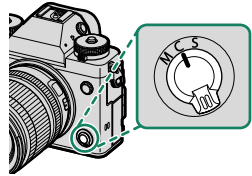

Valitse jokin seuraavista vaihtoehdoista:

Tila	Kuvaus
S (AF-S)	Yksittäinen AF: Tarkennus lukitaan, kun laukaisin painetaan puoleenväliin. Valitse tämä vaihtoehto kuvatessasi paikallaan olevia kohteita.
C (AF-C)	Jatkuva AF: Tarkennusta säädetään jatkuvasti kohteen etäisyyden mukaan, kun laukaisinta pidetään painettuna puoleenväliin. Käytä kuvatessasi liikkuvia kohteita.
M (manuaalinen)	Manuaalinen: Tarkenna käsin käyttämällä objektiivin tarkennusrengasta. Valitse säätääksesi tarkennusta käsin tai tilanteissa, joissa kamera ei onnistu tarkentamaan automaattisesti (📖 72).



- Valitusta vaihtoehdosta huolimatta manuaalitarkennusta käytetään, kun objektiivi on manuaalitarkennustilassa.
- Jos **PÄÄLLÄ** on valittu kohtaan **AF/MF-ASETUS > ENNEN AF:ÄÄ**, tarkennusta säädetään jatkuvasti tiloissa **S** ja **C** silloinkin, kun laukaisinta ei pidetä painettuna.









Automaattitarkennuksen asetukset (AF-tila)

Tarkennus voidaan mukauttaa eri kohteisiin vaihtamalla tarkennus- ja AF-tiloihin valittujen asetusten yhdistelmää.

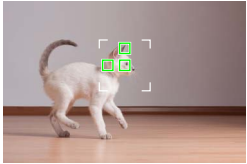
- 1 Paina **MENU/OK** ja siirry kuvausvalikkoon.
- 2 Valitse **AF/MF-ASETUS > AUTOFOKUS TILA**.
- 3 Valitse AF-tila.

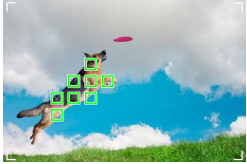
Kameran tarkentamistapa riippuu tarkennustilasta.

Tarkennustila S (AF-S)

Valinta	Kuvaus	Näytekuva
 YKSI PISTE	Kamera tarkentaa kohteeseen valitussa tarkennuspisteessä. Käytä erittäin tarkkaa pistetarkennusta valittuun kohteeseen.	
 VYÖHYKE	Kamera tarkentaa kohteeseen valitussa tarkennusvyöhykkeessä. Tarkennusvyöhykkeet sisältävät useita tarkennuspisteitä, mikä helpottaa tarkentamista liikkuvaan kohteeseen.	
 LAAJA	Kamera tarkentaa automaattisesti jyrkkäkontrastisiin kohteisiin; näytössä näkyvät tarkennetut alueet.	
 KAIKKI	Takakomentokiekon kiertäminen tarkennuspisteen valintanäytössä (☰ 68, 69) käy lävitse automaattitarkennustilat seuraavassa järjestyksessä:  YKSI PISTE ,  VYÖHYKE ja  LAAJA .	

Tarkennustila C (AF-C)

Valinta	Kuvaus	Näytekuva
 YKSI PISTE	Tarkennus seuraa kohdetta valitussa tarkennuspisteessä. Käytä kohteisiin, jotka liikkuvat kohti tai poispäin kamerasta.	
 VYÖHYKE	Kamera seuraa tarkennusta valitussa tarkennusvyöhykkeessä. Käytä kohteisiin, jotka liikkuvat melko odotetusti.	
 SEURANTA	Tarkennus seuraa kohteita, jotka liikkuvat läpi laajan kuva-alueen.	
 KAIKKI	Takakomentokiekon kiertäminen tarkennuspisteen valintanäytössä (☰ 68, 69) käy lävitse automaattitarkennustilat seuraavassa järjestyksessä:  YKSI PISTE ,  VYÖHYKE ja  SEURANTA .	

Tarkennuspisteen valinta

Valitse automaattitarkennuksen tarkennuspiste.

Tarkennuspistenäytön katseleminen





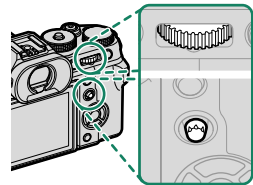

- 1 Paina **MENU/OK** ja siirry kuvausvalikkoon.
- 2 Valitse **AF/MF** **AF/MF-ASETUS** > **TARKENNUSALUE** katsoaksesi tarkennuspistenäyttöä.
- 3 Käytä tarkennussauvaa (tarkennusvipua) ja takakomentokiekkoa valitaksesi tarkennusalueen.

 Tarkennuspiste voidaan valita myös kosketusohjaimilla (📖 28).

Tarkennuspisteen valitseminen

Käytä tarkennussauvaa (tarkennusvipu) valitaksesi tarkennuspisteen ja takakomentokiekkoa valitaksesi tarkennuskehyyksen koon. Menettely vaihtelee AF-tilalle valitun asetuksen mukaan.



AF-tila	Tarkennussauva		Takakomentokiekko	
	 Kallista	 Paina	 Kierrä	 Paina
	Valitse tarkennus- piste	Valitse keskitar- kennuspiste	Valitse 6:sta kuvakoosta	Palauta alkupe- räinen koko
			Valitse 3:sta kuvakoosta	
			—	

- Manuaalinen tarkennuspisteen valinta ei ole käytettävissä, kun **LAAJA/SEURANTA** on valittuna tarkennustilassa **S**.
- Jos **KAIKKI** on valittuna AF-tilaan, voit pyörittää takakomentokiekkoa tarkennuspisteen valintanäytössä selataksesi AF-tiloja seuraavassa järjestyksessä: **YKSI PISTE** (6 kuvakokoa), **VYÖHYKE** (3 kuvakokoa) ja joko **LAAJA** (tarkennustila **S**) tai **SEURANTA** (tarkennustila **C**).

Tarkennuspistenäyttö

Tarkennuspistenäyttö vaihtelee AF-tilalle valitun asetuksen mukaan.

- Tarkennuskehukset näkyvät pieninä neliöinä () , tarkennusvyöhykkeet suurina neliöinä.

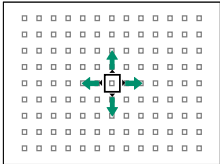
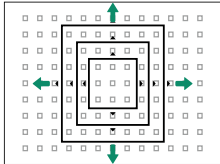
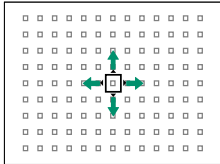
AF-tila		
<input type="checkbox"/> YKSI PISTE	<input checked="" type="checkbox"/> VYÖHYKE	<input type="checkbox"/> LAAJA/SEURANTA
		
<p>Käytettävissä olevien tarkennuspisteiden määrä voidaan valita asetuksella <input checked="" type="checkbox"/> AF/MF-ASETUS > TARKENNUSPISTEIDEN MÄÄRÄ.</p>	<p>Valitse alueista, joissa on 7 × 7, 5 × 5 tai 3 × 3 tarkennuspistettä.</p>	<p>Aseta tarkennuskehys jatkuvalla automaattitarkennuksella seurattavan kohteen ylle.</p>

Automaattitarkennus

Vaikka kamera on varustettu erittäin tarkalla automaattitarkennusjärjestelmällä, se ei ehkä kykene tarkentamaan alla lueteltuja kohteita.

- Erittäin kiiltävät kohteet, kuten peilit tai autojen pinnat.
- Ikkunan tai muun heijastavan pinnan kautta kuvatut kohteet.
- Tummat kohteet ja kohteet, jotka pikemminkin imevät kuin heijastavat valoa, esim. hiukset tai turkit.
- Aineettomat kohteet, kuten savu tai liekit.
- Kohteet, joissa on vähän kontrastia suhteessa taustaan.
- Kohteet, jotka ovat tarkennuskehyksessä olevan suurikontrastisen kohteen edessä tai takana (esim. vahvasti vastakohtaisia elementtejä sisältävää taustaa vasten kuvattu kohde).

Tarkennuksen tarkistaminen

Nykyistä tarkennusalueetta voidaan lähentää tarkkaa tarkennusta varten painamalla takakomentokiekon keskustaa. Valitse toinen tarkennusalue tarkennussauvan (tarkennusvipu) avulla. Peruuta zoomaus painamalla takakomentokiekon keskustaa uudelleen.

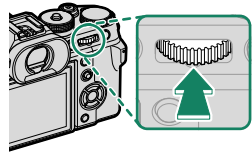



Normaali näyttö



Tarkennuksen zoomaus



- Tarkennustilassa **S** zoomausta voidaan säätää kiertämällä takakomentokiekkoa.
- Zoomauksen ollessa käynnissä tarkennusalue voidaan valita tarkennussauvalla.
- Tarkennustilassa **S** valitse  **YKSI PISTE** kohtaan **AUTOFOKUS TILA**.
- Tarkennuksen zoomausta ei voi käyttää tarkennustilassa **C** eikä silloin, kun  **AF/MF-ASETUS > ENNEN AF:ÄÄ** on päällä.
- Vaihda takakomentokiekon keskikohdan toimintoa valitsemalla  **PAINIKKEEN/VALITSIMEN ASETUS > TOIMINTO (Fn) -AS**. Voit myös määrittää sen oletustoiminnon muille ohjaimille (📖 128).

Manuaalitarkennus

Säädä tarkennusta käsin.

- 1 Kierrä tarkennustilan valitsin kohtaan M.

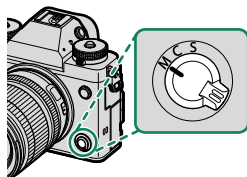

MF ilmestyy näytölle.

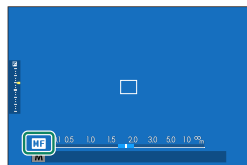

- 2 Tarkenna käsin käyttämällä objektiivin tarkennusrenkasta. Kierrä rengasta vasemmalle pienentääksesi tarkennustäisyyttä ja oikealle pidentääksesi sitä.

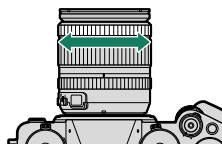

- 3 Ota kuvia.



- Käytä asetusvalintaa **PAINIKKEEN/VALITSIMEN ASETUS > OBJEKTIIVIN ZOOM-/TARKENNUSASETUS** kääntääksesi tarkennusrenkaan pyörimissuuntaa.
- Valitusta vaihtoehdosta huolimatta manuaalitarkennusta käytetään, kun objektiivi on manuaalitarkennustilassa.

Tarkennuksen tarkistaminen

Tarkennuksen tarkistamiselle manuaalitarkennustilassa on käytettävissä eri vaihtoehtoja.

Manuaalinen tarkennuksen ilmaisin

Valkoinen viiva ilmaisee etäisyyden kohteeseen tarkennusalueella (metreinä tai jalkoina riippuen asetuksesta, joka on valittu kohtaan **NÄYTTÖASETUKSET > TARKENNUKSEN MITTAYKSIKÖ** asetusvalikossa), sininen palkki ilmaisee syväterävyyden, tai toisin sanoen tarkennettuna olevan kohteen edessä ja takana olevan etäisyyden.

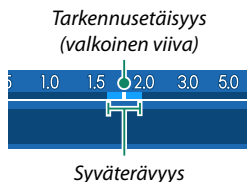

- Jos sekä **AF-ETÄISYYSILMAISIN** että **MF-ETÄISYYSILMAISIN** ovat valittuna **NÄYTTÖASETUKSET > NÄYTÖN MUK. ASET.** -luettelossa, käsitarkennuksen ilmaisinta voidaan tarkastella myös vakionäytön syväterävyyden ilmaisimen avulla. Käytä **DISP/BACK**-painiketta näyttääksesi vakioilmaisimet.
- Käytä asetusta **AF/MF-ASETUS > SYVÄTERÄVYYSALUE-ASTEIKKO** valitaksesi, miten syväterävyysalue näytetään. Asetusvalinnan **FILMIPOHJAINEN** avulla voit tehdä käytännöllisiä syväterävyysalueen arvioita kuville, joita on tarkoitus katsella painettuina tai vastaavina, ja asetusvalinnan **PIKSELIPOHJAINEN** avulla voit tehdä syväterävyysalueen arvioita kuville, joita on tarkoitus katsella korkeilla resoluutioilla tietokoneiden tai muiden elektronisten laitteiden näytöillä.

Tarkennuksen zoomaus

Jos **PÄÄLLÄ** on valittu kohtaan  **AF/MF-ASETUS > TARKEN. TARKISTUS**, kamera lähentää automaattisesti valittuun tarkennusalueeseen, kun tarkennusrengasta kierretään. Poistu zoomaustilasta painamalla takakomentokiekon keskustaa uudelleen.



- Valitse toinen tarkennusalue tarkennussauvan (tarkennusvipu) avulla.
- Zoomia voidaan säätää kiertämällä takakomentokiekkoa. Zoomia ei kuitenkaan voi säätää, kun avustetun manuaalisen tarkennuksen asetuksena on **DIGIT. JAETTU KUVA** tai **DIGITAALINEN MIKROPRISMA**.

Herkkyys

Säädä kameras valoherkkyttä.

Paina herkkyysvalitsimen lukituksen vapautinta, kierrä valitsin haluttuun asentukseen ja paina vapautinta uudelleen lukitaksesi valitsimen paikoilleen.

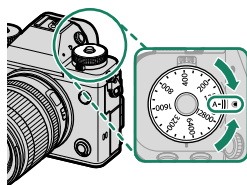

Valinta	Kuvaus
A (auto)	Herkkyys säädetään automaattisesti kuvausolosuhteisiin reagoiden ja kohtaan KUVAUSASETUS > AUTOMAATTINEN ISO-ASETUS valitun asetuksen mukaan. Valitse joko AUTO1 , AUTO2 tai AUTO3 .
C (komento)	Valitse AUTO1 , AUTO2 , AUTO3 ja arvot 64 – 51200 pyörittämällä etukomentokiekkoa. Tämä alue sisältää ”laajennetut” arvot 64 – 100, 25600 ja 51200. Huomaa, että ”laajennetut” arvot voivat vähentää dynaamista aluetta tai lisätä laikkuisuutta.
125–12800	Säädä herkkyttä käsin. Valittu arvo näkyy näytöllä.

Herkkyiden säätäminen

Suuria arvoja voidaan käyttää vähentämään epätarkkuutta heikossa valaistuksessa, kun taas pienemmät arvot mahdollistavat pidemmät suljinajat tai suuremmat aukot kirkkaassa valossa; huomaa kuitenkin, että suurilla herkkyysillä otetuissa kuvissa saattaa esiintyä laikkuisuutta.

AUTOM

Käytä asetusvalintaa  **KUVAUSASETUS > AUTOMAATTINEN ISO-ASETUS** valitaksesi peruserkkyiden, maksimierkkyiden ja minimisuljinajan sijainnille **A** herkkyyksvalitsimessa. Asetukset kohtiin **AUTO1**, **AUTO2** ja **AUTO3** voidaan tallentaa erikseen; oletusasetukset näytetään alla.

Kohde	Vaihtoehdot	Oletus		
		AUTO1	AUTO2	AUTO3
OLETUSERKKYYS	125–12800	125		
MAKS. HERKKYYS	400–12800	800	3200	12800
LYHIN SULJINAIKA	$\frac{1}{8000}$ –30 SEK, AUTOM	AUTOM		

Kamera valitsee herkkyyden automaattisesti oletus- ja maksimiarvojen väliltä; herkkyyttä nostetaan oletusarvoa suuremmaksi vain, jos optimaaliseen valotukseen vaadittava suljinaika olisi pidempi kuin arvo kohdassa **LYHIN SULJINAIKA**.









- Jos kohtaan **OLETUSERKKYYS** valittu arvo on suurempi kuin kohdan **MAKS. HERKKYYS**, **OLETUSERKKYYS** asetetaan arvoksi, joka on valittu kohtaan **MAKS. HERKKYYS**.
- Kamera saattaa valita suljinaikoja, jotka ovat pidempiä kuin **LYHIN SULJINAIKA**, jos kuvista tulisi alivalottuneita arvoja, joka on valittu kohtaan **MAKS. HERKKYYS**.
- Jos **AUTOM** on valittu kohtaan **LYHIN SULJINAIKA**, kamera valitsee lyhimmän suljinajan automaattisesti. Kuvanvakautukseen valittu asetus ei vaikuta lyhimpään suljinaikaan.



Mittaus

Valitse, miten kamera mittaa valotuksen.

KUVAUSASETUS > VALOTUKSEN MITTAUS tarjoaa valittavaksesi seuraavat mittausasetukset:

 Valittu vaihtoehto astuu voimaan vain, jos **POIS** on valittu kohtaan  **KASV./SILMIEN TUNN. ASETUS** ja **KOHTEEN TUNNISTUSASETUS** on valittu  **AF/MF-ASETUS**-valikosta.

Tila	Kuvaus
 MONIPISTE	Kamera määrittää valotuksen hetkessä analysoimalla sommitte- lun, värin ja kirkkauden jakautumisen. Suositellaan useimmissa tilanteissa.
 KESKIPAINOTUS	Kamera mittaa koko kuva-alan, mutta asettaa suurimman paino- arvon keskellä olevalle alueelle.
 PISTE	Kamera mittaa valaistusolosuhteet alueelta, joka vastaa 2 % kuva-alasta. Suositellaan, kun kohde on taustavalaistu, ja muissa tilanteissa, joissa tausta on paljon kirkkaampi tai tummempi kuin pääkohde.
 KESKIARVO	Valotus asetetaan koko kuva-alan keskiarvon mukaiseksi. Tuot- taa yhdenmukaisen valotuksen useille samassa valaistuksessa otettaville kuville, ja on erityisen tehokas kuvattaessa maisemia ja mustaan tai valkoiseen pukeutuneiden henkilöiden muutokuvia.

 Mittaa kohde valitulla tarkennusalueella valitsemalla **PÄÄLLÄ** kohtaan  **AF/MF-ASETUS > PISTE-AE:N JA TARK. KYTK.** (📖 113).

Valotuskorjaus

Säädä valotusta.

Kierrä valotuskorjauksen valitsinta.

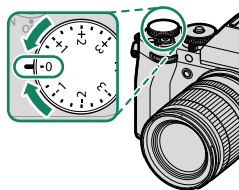

- Käytettävissä oleva korjausmäärä vaihtelee kuvaustilan mukaan.
 - Valotuksen korjausta voidaan esikatsella kuvausnäytössä. Näyttö ei kuitenkaan välttämättä kuvasta sen vaikutuksia oikein, jos:
 - valotuksen korjausmäärä ylittää ± 3 EV:tä,
 - **200 200%** tai **400 400%** on valittu kohtaan **DYNAMIIKKA-ALUE**, tai
 - **VAHVA** tai **HEIKKO** on valittu kohtaan **D-ALUEEN ENSISIJAISUUS**.
- Valotuksen korjausta voi yhä esikatsella etsimessä tai LCD-näytöllä painamalla laukaisinpainike puoleenväliin. Elokuvatilassa näyttö ei välttämättä heijasta tarkasti valotuksen korjauksen vaikutuksia F-Log-tallennuksen aikana tai kun **200 200%** tai **400 400%** on valittu kohtaan **DYNAMIIKKA-ALUE**. Tarkka esikatselu saadaan valitsemalla tila **M** ja säätämällä valotusta suoraan.

C (Mukautus)

Kun valotuskorjauksen valitsinta kierretään kohtaan C, valotuskorjausta voidaan säätää kiertämällä etukomentokiekkoa.

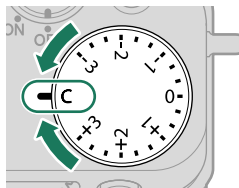

- Valotuskorjauksen arvo voidaan valita etukomentokiekolla väliltä -5 – $+5$ EV.
- Etukomentokiekolle määritettävä tehtävä voidaan valita painamalla kiekkoa (📖 128).

Tarkennuksen/valotuksen lukitus

Tarkennus ja valotus lukittuvat, kun laukaisin painetaan puoleenväliin.

- 1 Sijoita kohde tarkennuskehykseen ja lukitse tarkennus ja valotus painamalla laukaisin puoleenväliin. Tarkennus ja valotus pysyvät lukittuina, kun laukaisinta pidetään painettuna puoleenväliin (AF/AE-lukitus).

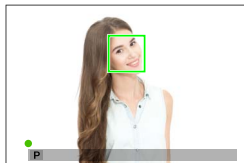

- 2 Paina painike pohjaan.

 Tarkennuksen lukitseminen laukaisimella on käytettävissä vain, kun **ON** on valittu kohtaan **PAINIKKEEN/VALITSIMEN ASETUS > SULKIJAN AF, SULKIJAN AE**.

Muut ohjaimet

Tarkennuksen ja valotuksen voi lukita myös käyttämällä **AEL-** ja **AFON-**painikkeita. Oletusasetuksilla **AEL-**painiketta voi käyttää valotuksen lukitsemiseen tarkennusta lukitsematta. Jos **AFON-**painikkeelle on annettu tehtäväksi **VAIN AF LUKITUS**, sillä voidaan samalla tavoin lukita tarkennus valotusta lukitsematta.

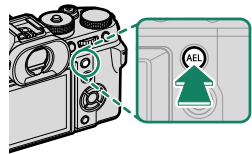

AEL-painike
(valotuksen lukitus)

- Kun määritettyä ohjainta painetaan, laukaisinpainikkeen painaminen puoleenväliin ei lopeta lukitusta.
- Jos **AE/AF-LUKON PÄÄLLÄ/POIS -KYTKIN** on valittu kohtaan **☑ PAINIKKEEN/VALITSIMEN ASETUS > AE/AF-LUKITUSTILA**, lukitus voidaan lopettaa vain painamalla ohjainta toisen kerran.

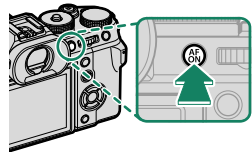

AFON-painike



- Tarkennuspistettä voi siirtää valotuksen lukituksen aikana käyttämällä tarkennusvipua (tarkennussauvaa).
- **AEL-** ja **AFON-**painikkeille voidaan antaa muita tehtäviä käyttämällä asetusta **☑ PAINIKKEEN/VALITSIMEN ASETUS > TOIMINTO (Fn) -AS**. Valotuksen ja tarkennuksen lukitus voidaan antaa tehtäväksi myös muille painikkeille (☎ 128).



Kuvien katselu

Kuvia voidaan katsella etsimässä tai LCD-näytöllä.

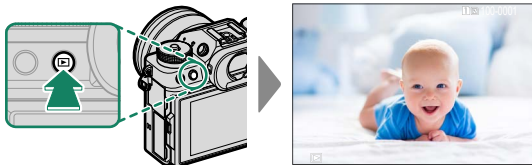
Näytä kuvat koko näytön kokoisina painamalla .



Lisää kuvia voidaan katsella painamalla valitsinta vasemmalle tai oikealle tai kiertämällä etukomentokiekkoa. Paina valitsinta tai kierrä kiekkoa oikealle katsellaksesi kuvia niiden tallennusjärjestyksessä ja vasemmalle katsellaksesi kuvia päinvastaisessa järjestyksessä. Pidä valitsinta painettuna selataksesi nopeasti haluamasi kuvan kohdalle.

-  Muilla kameroilla otetut kuvat on merkitty  ("lahjakuva") -kuvakkeella varoituksena siitä, etteivät ne ehkä näy oikein ja ettei toistozoomaus ehkä ole käytettävissä.
- Valokuvia voi katsella kameranäytön sijaan HDMI:n kautta liitetystä televisiosta painamalla -painiketta.

Kaksi muistikorttia

Jos kameraan on asetettu kaksi muistikorttia, voit valita toistoon käytettävän kortin pitämällä -painiketta pohjassa. Voit valita kortin myös asetuksella

 **TOISTOVALIKKO > VAIHDA PAIKKAA.**

Kuvien poistaminen

Käytä -painiketta poistaaksesi kuvia.

 Poistettuja kuvia ei voida palauttaa. Suojaa tärkeät kuvat tai kopioi ne tietokoneelle tai muulle tallennusvälineelle, ennen kuin jatkat.

- 1 Kun kuva näkyy koko näytön kokoisena, paina -painiketta ja valitse **KUVA**.

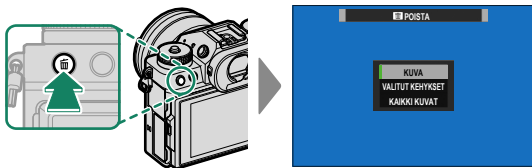

- 2 Selaa kuvia painamalla valitsinta vasemmalle tai oikealle ja poista painamalla **MENU/OK** (vahvistusikkunaa ei näytetä). Toista muille poistettaville kuville.

 • Suojattuja kuvia ei voi poistaa. Poista suojaus kuvista, jotka haluat poistaa (122).

• Kuvia voidaan myös poistaa valikoista käyttämällä asetusta **TOISTOVALIKKO > POISTA** (122).

4

Videoiden tallennus ja toisto

Videoiden tallennus

Tässä osiossa kerrotaan, miten videoita kuvataan automaattitilassa.

- 1 Pyöritä **STILL/MOVIE**-tilanvalitsin kohtaan **MOVIE**.

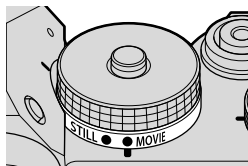

- 2 Liu'uta objektiivivaihtimen tilakytkin kohtaan **A**.

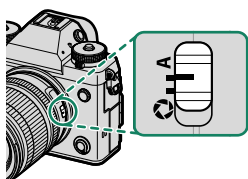

- 3 Pyöritä suljinajan valitsin kohtaan **A**.

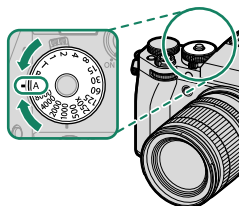

Näyttöön ilmestyy **AUTO**.

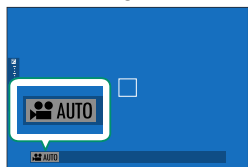

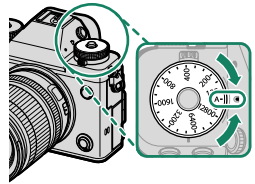

4 Pyöritä herkkyuden valitsin kohtaan A.

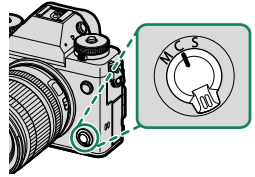

5 Pyöritä tarkennustilan valitsin kohtaan C.



 Käytä suljinajan ja herkkyuden valitsimia painamalla valitsimen lukituksen vapautinta ja kiertämällä valitsin haluttuun asetukseen.

 Näitä asetuksia voidaan säätää myös kosketusohjaimilla (30).

6 Paina laukaisin pohjaan asti.

Tallennus alkaa.

- Tallennuksen aikana näytöllä näkyy tallennuksen ilmaisin (●).
- Näytön reunukset muuttuvat punaisiksi videon tallentamisen aikana ja vihreiksi pikatallennuksen aikana.
- Laskurinäyttö näyttää jäljellä olevan ajan, kun taas toinen näyttö näyttää tallennusaajan.

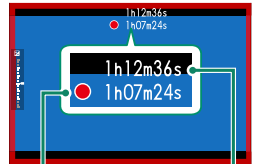

Tallennusaika

Jäljellä oleva aika

7 Paina painiketta uudelleen lopettaaksesi tallennuksen. Tallennus päättyy automaattisesti, kun enimmäispituus saavutetaan tai kun muistikortti on täynnä.



- Ääni tallennetaansisäänrakennetun mikrofonin tai valinnaisen ulkoisen mikrofonin kautta. Älä peitä mikrofoonia tallennuksen aikana.
- Huomaa, että mikrofoni voi poimia objektiivin ääniä tai muita kamerasta lähteviä ääniä tallennuksen aikana.
- Erittäin kirkkaita kohteita sisältävissä videoissa saattaa näkyä pystysuoria tai vaakasuoria juovia. Tämä on normaalia, eikä kyse ole viasta.



- Jotta voit seurata ääntä kuulokkeilla tallennuksen aikana, USB-liitin on muunnettava äänijakiksi mukana toimitetulla kuulokesovittimella.
- Merkkivalo on päällä, kun tallennus on käynnissä (asetusta **ELOKUVA-ASETUS > YHTENEVÄINEN VALO** voidaan käyttää valitsemaan valo – merkkivalo tai AF-apuvalo –, joka syttyy videon tallennuksen aikana, ja se, vilkkuuko valo vai palaako se jatkuvasti). Tallennuksen aikana voit muuttaa valotuskorjausta enintään ± 2 EV:tä sekä säätää zoomausta objektiivissa olevalla zoomausrenkaalla (jos käytettävissä).
- Jotta näytön reunukset eivät muuttuisi videotallennuksen aikana, valitse **POIS** kohtaan **ELOKUVA-ASETUS > KUVAAUSKEHYKSEN ILMAISIN**.
- Tallennuksen ollessa käynnissä voidaan:
 - Säätää herkkyyttä
 - Tarkenna uudelleen käyttäen mitä tahansa seuraavista menetelmistä:
 - Paina laukaisinpainike puoleenväliin
 - Paina toimintopainiketta, jolle **AF-ON** on määritetty
 - Käytä kosketusnäytön ohjaimia
 - Näytä histogrammi tai keinotekoinen horisontti painamalla painiketta, johon **HISTOGRAMMI** tai **SÄHKÖINEN TASOKYTKIN** on määritetty
- Tallennus ei välttämättä ole käytettävissä joillain asetuksilla, kun taas joissain muissa tapauksissa asetukset eivät välttämättä päde tallennuksen aikana.
- Valitse videon tallennuksen tarkennusalue valitsemalla **AF/MF-ASETUS > TARKENNUSALUE** ja käytä tarkennussauvaa (tarkennusvipua) ja takakomentokiekkoa (68).

Lämpötilavaroitukset

Kameran oma suojaus sammuttaa kameran automaattisesti, kun sen tai akun lämpötila nousee. Jos lämpötilavaroitus tulee näkyviin, kuvakohina saattaa lisääntyä. Sammuta kamera ja anna sen jäähtyä ennen kuin käynnistät sen uudestaan.

Ulkoisen mikrofonin käyttäminen

Ääntä voidaan tallentaa ulkoisilla mikrofoneilla, joiden liittimen halkaisija on 3,5 mm; verkkovirtaa vaativia mikrofoneja ei voi käyttää. Katso tarkemmat tiedot mikrofonin käyttöoppaasta.

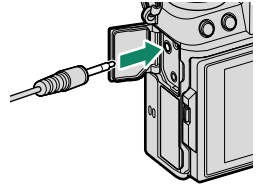

**XLR-mikrofonisovittimet**



Kameraa voi käyttää TEAC TASCAM CA-XLR2d-F XLR -mikrofonisovittimien kanssa. Katso lisätietoja TASCAMin verkkosivustolta.

https://tascam.jp/int/product/ca-xlr2d/#CA-XLR2d_Website

Videoasetusten säätäminen

Elokuva-asetuksia voidaan säätää elokuvavalikoista tai käyttämällä valokuvavalikoiden kohtaa  **ELOKUVA-ASETUS** (📖 26).

- Käytä valokuvavalikoiden kohtaa  **ELOKUVA-ASETUS**, jos haluat säätää asetuksia nopeasti tallentaessasi videoita painikkeella, jonka tehtäväksi **VIDEOTALLENNUKSEN LOP.** on annettu (📖 115).
- Videovalikot sisältävät vaihtoehtoja, joita voi käyttää, kun videoita tallennetaan laukaisimella **STILL/MOVIE**-tilanvalitsimen ollessa pyöritettynä kohtaan **MOVIE** (📖 116).
- Kuvataajuuden ja kuvakoon kaltaisia asetuksia voidaan säätää kohdassa **VIDEOTILA**.
- Käytä kohtaa **MEDIATALLENNUSASETUS** sellaisiin tehtäviin kuin tiedostotyyppin, bittinopeuden ja kohdekorrtipaikan valitseminen.
- Tarkennustila valitaan tarkennustilan valitsimen avulla. Valitusta vaihtoehdosta huolimatta kamera vaihtaa automaattisesti vaihtoehtoon **C**, kun **KASVOJENTUNNISTIN PÄÄLLÄ** tai **KOHTEN TUNNISTUS PÄÄLLÄ** on valittuna kohtaan  **AF/MF-ASETUS** >  **KASV./SILMIEN TUNN. ASETUS** tai **KOHTEN TUNNISTUSASETUS**. On kuitenkin huomattava, että valitsemalla **M** silloin, kun **KASVOJENTUNNISTIN PÄÄLLÄ** tai **KOHTEN TUNNISTUS PÄÄLLÄ** on valittuna, estää kasvojen ja kohteen tunnistamisen.

- ! Valokuvavalikoiden kohdassa  **ELOKUVA-ASETUS** tehtävät muutokset, koskevat myös elokuvavalikoita. Yhdessä valikkoryhmässä tehdyt muutokset koskevat automaattisesti toistakin ryhmää.
- Tuetun muistikortin tyyppi vaihtelee kohtaan  **ELOKUVA-ASETUS** > **MEDIATALLENNUSASETUS** valitun vaihtoehdon mukaan.
 - Videoita, joiden bittinopeus on 360 Mbps, voidaan tallentaa korteille, joiden videonopeusluokka on vähintään V60.
 - Videoita, joiden bittinopeus on 100 tai 200 Mbps, voidaan tallentaa korteille, joiden UHS-nopeusluokka on vähintään 3.

Syväterävyys

Pehmennä taustoja asettamalla aukko mahdollisimman laajaksi. Aukkoa voi säätää manuaalisesti muilla kuin asetuksella **A**.

Videoiden katselu

Katsele videoita kameralla.

Täyskuvatoistossa videot tunnistaa -kuvakkeesta. Käynnistä videon toisto painamalla valitsin alas.

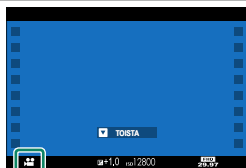

Seuraavat toiminnot voidaan suorittaa, kun videota esitetään:

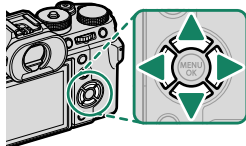

Valitsin	Täyskuvatoisto	Toisto käynnissä (▶)	Toisto keskeytetty (⏸)
Ylös	—	Lopeta toisto	
Alas	Aloita toisto	Keskeytä toisto	Aloita toisto/jatka toistoa
Vasemmalle/ oikealle	Näytä muita kuvia	Säädä nopeutta	Yksittäiskuva taakse/ eteenpäin

Edistyminen ilmaistaan näytöllä toiston aikana.

 Älä peitä kaiutinta toiston aikana.

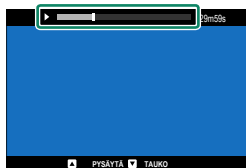



- Paina **MENU/OK** keskeyttääksesi toiston ja näyttääksesi äänenvoimakkuuden säätimet. Säädä äänenvoimakkuus painamalla valitsinta ylös tai alas, ja palaa toistoon painamalla uudelleen **MENU/OK**. Äänenvoimakkuutta voidaan säätää myös kohdasta **ÄÄNIASETUKSET > TOISTON ÄÄNENV.**
- Jotta voit kuunnella ääntä kuulokkeilla, USB-liitin on muunnettava äänijalkiksi mukana toimitetulla kuulokesovittimella.
- Videoita voi katsella kameranäytön sijaan HDMI:n kautta liitetystä televisioista painamalla **▶**-painiketta.

Liitännät

5

Yleiskatsaus

Tässä luvussa kerrotaan niiden ominaisuuksien pääpiirteet, joita voidaan käyttää muun muassa kuvien lataamiseen tai kameras ohjaamiseen ja kuvien ottamiseen etänä älypuhelimesta tai tietokoneelta käsin.

Tuetut ominaisuudet

Tämä kamera tukee seuraavia ominaisuuksia:

Ominaisuus	Kuvaus	
Yhteyden muodostaminen älypuhelinsovellukseen	Muodosta yhteys älypuheliini Bluetoothiin® kautta ja lataa kuvia laitteelta tai ohjaa kameraa etänä samalla, kun älypuhelin näyttää objektiivin läpi näkyvän näkymän.	95
USB-kortinlukijat	Liitä kortinlukija tietokoneeseen tai älypuheliimeen USB:n kautta ja kopioi kuvia muistikorteilta.	97
Verkkokamera	Käytä kameraa verkkokamerana yhdistämällä se tietokoneeseen USB:n kautta.	102
instax-tulostimet	Tulosta kuvia laitteeseen liitetyillä instax-tulostimilla.	103
Suorakuvaus (kuvaaminen suoraan tietokoneelle)	Ota kuvia siltä tietokoneelta käsin, johon kamera yhdistetään ("tetheröidään verkkosidonnalla") langattoman lähiverkon tai USB:n kautta.	105
RAW-käsittely	Valjasta kameras kuvankäsittelymoottorin teho käyttöösi, kun käsittelet RAW-kuvia tietokoneella.	107
Asetusten tallentaminen ja lataaminen	Tallenna kamera-asetukset tai lataa olemassa olevat asetukset tietokoneelle tai älypuheliimeen.	108

Yhteyden muodostaminen älypuheliin (Bluetooth)

Yhdistä kamera älypuheliin Bluetoothin® kautta ja kopioi kuvia älypuheliin tai ohjaa kameraa etänä samalla, kun esikatsetlet objektiivin läpi näkyvää näkymää älypuhelimien näytöllä.

 Kamera vaihtaa automaattisesti langattomaan lähiverkkoyhteyteen kopioidessaan kuvia älypuheliin.

Älypuhelinsovellusten asentaminen

Ennen kuin älypuhelimien ja kameras välille muodostetaan yhteys, ainakin yksi tähän käyttöön varattu älypuhelinsovellus on asennettava. Siirry seuraavalle verkkosivustolle ja asenna haluamasi sovellukset puhelimeen.

<https://app.fujifilm-dsc.com/>





 Käytettävissä olevat sovellukset vaihtelevat älypuhelimien käyttöjärjestelmien mukaan.

Yhteyden muodostaminen älypuheliin

Muodosta kamerasta ja älypuhelimesta laitepari ja muodosta yhteys Bluetoothin® kautta.

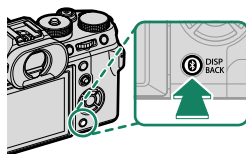
- 1 Paina  (Bluetooth) -painiketta kameras ollessa kuvaustilassa.



 Voit myös siirtyä suoraan vaiheeseen 3 pitämällä  -painiketta painettuna toiston aikana.

- 2 Korosta **Bluetooth** ja paina **MENU/OK**-painiketta.



- 3 Korosta **LAITEPARIN MUODOSTUS** ja paina **MENU/OK**-painiketta.

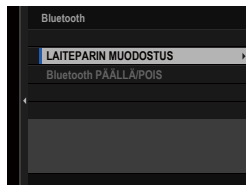

- 4 Käynnistä sovellus älypuhelimessa ja muodosta älypuhelimesta ja kamerasta laitepari.

Lisätietoja on saatavilla seuraavalta verkkosivustolta:

<https://app.fujifilm-dsc.com/>

Kun laiteparin muodostus on valmis, kamera ja älypuhelin muodostavat automaattisesti yhteyden Bluetoothin kautta. Älypuhelin kuvake ja valkoinen Bluetooth-kuvake ilmestyvät kameran näyttöön, kun yhteys on muodostettu.

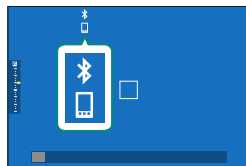

- Kun laitteista on muodostettu laitepari, älypuhelin muodostaa automaattisesti yhteyden kameraan sovelluksen käynnistyessä.
- Akun kulutus vähenee, jos Bluetooth poistetaan käytöstä silloin, kun kamera ei ole yhdistettynä älypuheliin.

Yhteyden muodostaminen älypuheliin (USB)

Muodosta yhteys älypuheliin ja tietokoneisiin USB:n kautta, jotta voit ladata kuvia kamerasta.

Kuvien kopioiminen älypuheliin

Ennen kuin muodostat yhteyden älypuheliin ja lataat kuvia USB:n kautta, valitse joko **AUTO** tai **VIRLÄH POIS/TIEDONS PÄÄL** verkko/USB-asetusvalikon kohtaan **USB-VIRTUALÄHT/TIEDONS ASETUS**.

Android-laitteita käyttäville asiakkaille

Kameran liitântätapa määräytyy älypuhelimien USB-liitännän tyypin mukaan.

C-tyyppi

Käytä mukana toimitettua USB-johtoa.

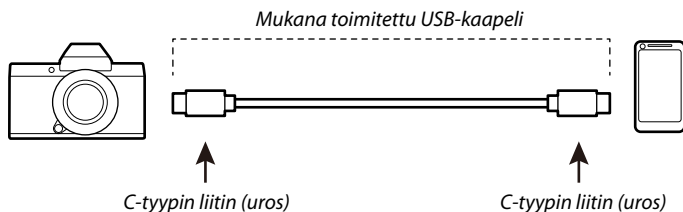

Micro-B

Käytä USB on-the-go (OTG) -johtoa.

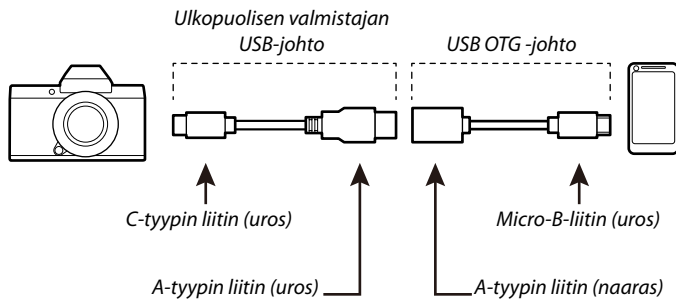

- Älypuhelimien on tuettava USB OTG -yhteyttä.
- Haluttuja tuloksia ei voida saavuttaa C-tyypin – Micro-B-tyypin USB-johdolla. Käytä OTG-johtoa.

1 Valitse joko **AUTO** tai **VIRLÄH POIS/TIEDONS PÄÄL** verkko/USB-asetusvalikon kohtaan **USB-VIRTUALÄHT/TIEDONS ASETUS**.

2 Valitse **USB-KORTINLUKIJJA** kohtaan **YHTEYSTILA**.

3 Liitä kamera älypuhelimeen USB-kaapelilla.



Jos älypuhelin pyytää jollekin muulle kuin "Camera Importer" -sovellukselle lupaa käyttää kameraa, napauta kohtaa "Peruuta" ja siirry seuraavaan vaiheeseen.

4 Napauta älypuhelimessa ilmoitusta "USB PTP -yhteys muodostettu".

- 5** Valitse suositelluista sovelluksista ”Camera Importer”.
Sovellus käynnistyy automaattisesti, ja voit siirtää kuvia ja videoita älypuhelimeesi.

 Jos sovelluksessa näkyy viesti ”MTP-laitetta ei ole liitetty”, yritä uudelleen vaiheesta 3 alkaen.

iOS-käyttöjärjestelmää käyttäville asiakkaille

Käytä kamerasovitinta. Koska kamerassa on C-tyyppin USB-liitäntä, tarvitaan johto, jossa on A-tyyppin USB-liitäntä, jotta se voidaan kytkeä kamerasovittimeen.

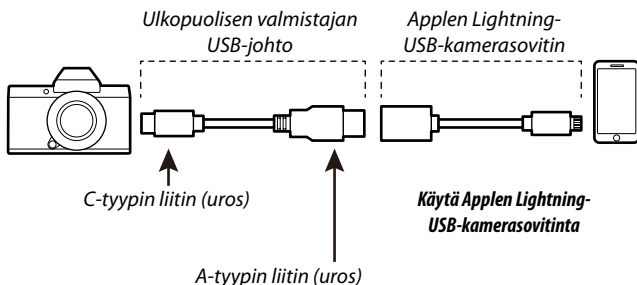

- 1** Valitse **VIRLÄH POIS/TIEDONS PÄÄL** verkko/USB-asetusvalikon kohtaan **USB-VIRTUALÄHT/TIEDONS ASETUS**.
- 2** Valitse **USB-KORTINLUKIJJA** kohtaan **YHTEYSTILA**.
- 3** Liitä kamera älypuhelimeen USB-kaapelilla.
Tuo valokuvia ja videoita älypuhelimeen käynnistämällä **Kuvat-sovellus**.

 • C-tyypistä C-tyyppiin liitettävä USB-kaapeli tarvitaan yhteyden muodostamiseksi iPadiin ja muihin laitteisiin, joissa on C-tyyppiset USB-liittimet.
• Haluttuja tuloksia ei voida saavuttaa C-tyypin – Lightning-tyypin USB-johdolla. Käytä kamerasovitinta.

Kameran ja tietokoneen yhdistäminen

- 1 Valitse joko **AUTO** tai **VIRLÄH POIS/TIEDONS PÄÄL** verkko/USB-asetusvalikon kohtaan **USB-VIRTUALÄHT/TIEDONS ASETUS**.
- 2 Valitse **USB-KORTINLUKIJJA** kohtaan **YHTEYSTILA**.
- 3 Kytke kamera pois päältä.
- 4 Kytke tietokone päälle.
- 5 Kytke USB-kaapeli.

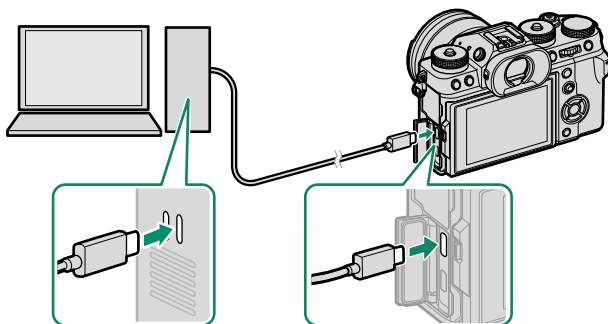

USB-liitin (C-tyyppi)

! USB-kaapeli saa olla enintään 1 m:n pituinen, ja sen on sovelluttava tiedonsiirtoon.

- 6 Kytke kamera päälle.
- 7 Kopioi kuvat tietokoneeseen.
 - **Mac OS X/ OS X/ macOS:** Kuvat voidaan kopioida tietokoneelle käyttämällä Kuvansiirtäjää (toimitetaan tietokoneen mukana) tai muuta ohjelmistoa. Kopioi yli 4 Gt:n kokoiset tiedostot käyttämällä kortinlukijaa.
 - **Windows:** Kuvat voidaan kopioida tietokoneelle käyttämällä käyttöjärjestelmän mukana tulleita ohjelmistoja.



- Sammuta kamera ennen USB-kaapelin irrottamista.
- Kun liität USB-kaapeleita, varmista, että liittimet on kiinnitetty huolellisesti oikein päin. Liitä kamera suoraan tietokoneeseen; älä käytä USB-keskitintä tai näppäimistöä.
- Virtakatkos siirron aikana voi aiheuttaa tietojen menetyksen tai muistikortin vahingoittumisen. Aseta kameraan uusi tai täyteen ladattu akku ennen kameran liittämistä.
- Jos muistikortilla on paljon kuvia, ohjelmiston käynnistyminen saattaa kestää hetken, eikä kuvien tuominen tai tallentaminen välttämättä onnistu. Käytä kuvien siirtämiseen muistikortinlukijaa.
- Varmista, että merkkivalo on pois päältä tai palaa vihreänä ennen kuin sammutat kameran.
- Älä irrota USB-kaapelia, kun siirto on käynnissä. Tämän varoitoimen laiminlyönti voi aiheuttaa tietojen menetyksen tai muistikortin vahingoittumisen.
- Irrota kamera ennen muistikortin asettamista tai poistamista.
- Joissain tapauksissa verkkopalvelimelle tallennettuihin kuviin ei välttämättä pääse käyttämällä ohjelmaa samalla tavalla kuin yksittäisellä tietokoneella.
- Älä irrota kameraa järjestelmästä tai irrota USB-kaapelia välittömästi sen jälkeen, kun ilmoitus kopiointiin käynnissä olemisesta on poistunut näytöstä. Jos kopioitavia kuvia on hyvin paljon, tiedonsiirto voi jatkua senkin jälkeen, kun viesti on poistunut näytöltä.
- Käyttäjä vastaa kaikista sovellettavista puhelinyhtiön tai Internet-palveluntarjoajan maksuista käyttäessään Internet-yhteyttä edellyttäviä palveluja.

Kameran käyttäminen verkkokamerana

Kamera voidaan yhdistää tietokoneeseen verkkokamerakäyttöä varten.

- 1 Valitse joko **AUTO** tai **VIRLÄH POIS/TIEDONS PÄÄL** verkko/USB-asetusvalikon kohtaan **USB-VIRTALÄHT/TIEDONS ASETUS**.
- 2 Valitse **USB-WEBKAM.** kohtaan **YHTEYSTILA**.
- 3 Yhdistä kamera tietokoneeseen USB:n kautta ja laita sitten kamera päälle (📖 100).
- 4 Valitse kamera siinä sovelluksessa, jossa sitä aiotaan käyttää verkkokamerana.

instax SHARE -tulostimet

Tulosta kuvia digitaalikamerastasi instax SHARE -tulostimiin.

Yhteyden muodostaminen

Valitse **instax-TUL. YHT. ASETUS** verkko/USB-asetusvalikosta ja syötä instax SHARE -tulostimen nimi (SSID) ja salasana.

Tulostimen nimi (SSID) ja salasana

Tulostimen nimi (SSID) löytyy tulostimen pohjasta; oletussalasana on "1111". Jos olet jo valinnut eri salasanan älypuhelimtulostamiseen, syötä sen sijaan se salasana.

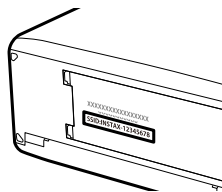

Kuvien tulostaminen

- 1 Kytke tulostin päälle.
- 2 Valitse **TOISTOVALIKKO** > **instax-TULOST. TULOSTAA**. Kamera luo yhteyden tulostimeen.
- 3 Käytä valitsinta tuodaksesi näkyviin kuvan, jonka haluat tulostaa ja paina sitten **MENU/OK**.

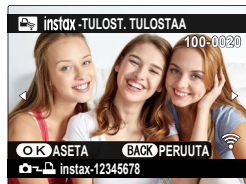
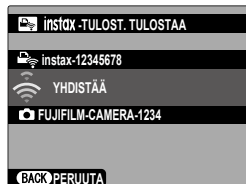

-  Muilla kameroilla otettuja kuvia ei voi tulostaa.
- Tulostettava alue on pienempi kuin alue, joka näkyy LCD-näytöllä.
- Näytöt voivat vaihdella liitetyn tulostimen mukaan.

- 4 Kuva lähetetään tulostimeen ja tulostus alkaa.

Suorakuvaus (kuvaaminen suoraan tietokoneelle)

USB:n tai langattoman lähiverkon välityksellä liitetyillä tietokoneilla voi ohjata kameraa ja ottaa valokuvia etänä tai ladata kuvia kamerasta säilyttämistä varten.

Suorakuvaus USB:n kautta

Muodosta kameran ja tietokoneen välille USB-yhteys suorakuvausta varten.

- 1 Valitse joko **AUTO** tai **VIRLÄH POIS/TIEDONS PÄÄL** verkko/USB-asetusvalikon kohtaan **USB-VIRTUALÄHT/TIEDONS ASETUS**.
- 2 Valitse **USB-VERKKOSIDONTA AUTOMAATTINEN KUVAAUS** tai **USB-VERKKOSIDONTA KIINTEÄ KUVAAUS** kohtaan **YHTEYSTILA**.



- Jos **USB-VERKKOSIDONTA AUTOMAATTINEN KUVAAUS** on valittuna, suorakuvaus otetaan automaattisesti käyttöön, kun tietokone, johon kamera on yhdistetty, laitetaan päälle. Kun tietokone on pois päältä tai sitä ei ole yhdistetty, suorakuvaus keskeytetään ja kuvat tallennetaan kameran muistikortille.
- Jos kameran yhteys tietokoneeseen katkaistaan silloin, kun **USB-VERKKOSIDONTA KIINTEÄ KUVAAUS** on valittuna, se jatkaa toimintaansa verkkosidontatilassa eikä kuvia tallenneta.

- 3 Yhdistä kamera tietokoneeseen USB:n kautta ja laita sitten kamera päälle (📖 100).

4 Ota kuvia suorakuvausmenetelmällä.

Käytä sellaisia ohjelmistoja, kuin "Adobe Lightroom Classic + FUJIFILM Tether Shooting Plug-in", "FUJIFILM X Acquire" tai "Capture One".



- Jos haluat ottaa kuvia käyttäessäsi X Acquirea, käytä kamerassa olevaa laukaisinta.
- Lisätietoja suorakuvauksesta on saatavilla alla olevalta verkkosivustolta.
<https://app.fujifilm-dsc.com/en/tether/>
- Tietoja käytettävästä ohjelmistosta on saatavilla alla olevalta verkkosivustolta.
<https://fujifilm-x.com/products/software/>

Kytetty kuvaus langattoman lähiverkon kautta

Liitä kamera langattoman lähiverkon kautta tietokoneeseen suora-kuvausta varten.

- 1 Kytke kamera langattomaan lähiverkkoon verkko/USB-asetusvalikon kohdassa **VERKKOASETUKSET**.
- 2 Valitse **LANGATON VERKKOSIDONTA KIINTEÄ KUVAUS** kohtaan **YHTEYSTILA**.
- 3 Ota kuvia suorakuvausmenetelmällä.
Käytä sellaisia ohjelmistoja, kuin "Adobe Lightroom Classic + FUJIFILM Tether Shooting Plug-in" tai "FUJIFILM X Acquire".



- Jos haluat ottaa kuvia käyttäessäsi X Acquirea, käytä kamerassa olevaa laukaisinta.
- Lisätietoja suorakuvauksesta on saatavilla alla olevalta verkkosivustolta.
<https://app.fujifilm-dsc.com/en/tether/>
- Tietoja käytettävästä ohjelmistosta on saatavilla alla olevalta verkkosivustolta.
<https://fujifilm-x.com/products/software/>

RAW-käsittely

Käyttämällä X RAW STUDIO -ohjelmistoa voit hyödyntää kameras kuvankäsittelymoottorin tehoa, kun käsittelet RAW-kuvia tietokoneella.

- 1 Valitse joko **AUTO** tai **VIRLÄH POIS/TIEDONS PÄÄL** verkko/USB-asetusvalikon kohtaan **USB-VIRTALÄHT/TIEDONS ASETUS**.
- 2 Valitse **USB-RAW MUUN./VARMKOP** kohtaan **YHTEYSTILA**.
- 3 Yhdistä kamera tietokoneeseen USB:n kautta ja laita sitten kamera päälle (📖 100).
- 4 Käynnistä X RAW STUDIO.
RAW-käsittely voidaan suorittaa X RAW STUDIO -ohjelmistolla.



Tietoja käytettävästä ohjelmistosta on saatavilla alla olevalta verkkosivustolta.

<https://fujifilm-x.com/products/software/>

Asetusten tallentaminen ja lataaminen

Kamera-asetukset voidaan tallentaa tietokoneisiin tai ladata tietokoneista FUJIFILM X Acquire -ohjelmistolla.

Asetusten tallentaminen ja lataaminen tietokoneen avulla

- 1 Valitse joko **AUTO** tai **VIRLÄH POIS/TIEDONS PÄÄL** verkko/USB-asetusvalikon kohtaan **USB-VIRTUALÄHT/TIEDONS ASETUS**.
- 2 Valitse **USB-RAW MUUN./VARMKOP** kohtaan **YHTEYSTILA**.
- 3 Yhdistä kamera tietokoneeseen USB:n kautta ja laita sitten kamera päälle (📖 100).
- 4 Käynnistä FUJIFILM X Acquire.
Kamera-asetukset voidaan tallentaa tai ladata laitteesta FUJIFILM X Acquire -ohjelmistolla.



Tietoja käytettävästä ohjelmistosta on saatavilla alla olevalta verkkosivustolta.

<https://fujifilm-x.com/products/software/>

Valikkoluettelo

6

Kuvausvalikot (valokuvaus)



Sekä - että -kuvakkeilla merkityt kohdat ovat käytettävissä sekä valokuvien että videokuvausvalikoissa. Näiden kohtiin jommassakummassa valikossa tehdyt muutokset vaikuttavat myös muihin valikoiden kohtiin.

KUVANLAADUN ASETUS

Näytä kuvanlaadun asetukset valitsemalla valokuvausnäytöstä ensin MENU/OK ja sitten (KUVANLAADUN ASETUS) -välilehti.

Asetus	Kuvaus
KUVAKOKO	Valitse uusien valokuvien koko ja kuvasuhde.
KUVAN LAATU	Säädä JPEG- tai HEIF-pakkausasetuksia tai ota RAW-tallennus käyttöön tai poista se käytöstä.
RAAKATALLENNUS	Valitse RAW-kuvien tallennusasetukset.
VALITSE JPEG/HEIF	Valitse, tallennetaanko kuvia JPEG- vai HEIF-muodossa.
FILMISIMULAATIO	Valitse väripaletti ja sävyasteikko.
YKSIVÄRINEN	Valitse mustavalkosävy valokuville, jotka on otettu asetuksella FILMISIMULAATIO > ACROS ja MUSTAVALKOINEN .
RAKEISUUS	Lisää kuvan rakeisuutta.
COLOR CHROME -TEHOSTE	Lisää korkean värikylläisyyden omaavien värien, kuten punaisten, keltaisten ja vihreiden, käytettävissä olevien värisävyjen määrää.
VÄRI KROMI FX SININEN	Lisää sinisen värin käytettävissä olevien sävyjen määrää.
TASAINEN IHO	Tasoita iho.
VALKOTASAPAINO	Säädä valkotasapaino valonlähteen mukaan, joko suora auringonvalo tai keinovalaistus.
DYNAMIIKKA-ALUE	Valitse valokuvien dynamiikka-alue.
D-ALUEEN ENSISIJAISUUS	Vähennä valoalueiden ja varjojen yksityiskohtien katoamista saadaksesi luonnollisen näköisiä tuloksia kuvatessasi suurikontrastisia kohteita.

Asetus	Kuvaus
SÄVYKÄYRÄ	Säädä sävykäyrän avulla huippuvalojen tai varjojen ulko-asua tekemällä niistä kovempia tai pehmeämpiä.
VÄRI	Säädä värin voimakkuutta.
TERÄVYYS	Terävöitä tai pehennä ääriiivoja.
KORKEA ISO-NUMERO	Vähennä suurella herkkyydellä otetuissa kuvissa esiintyvää kohinaa.
SELKEYS	Lisää tarkkuutta samalla, kun valo- ja varjokohtien sävyjä muutetaan mahdollisimman vähän.
PITKÄ VAL., KOH. VAIM	Vähennä pitkällä valotusajoilla esiintyvää laikullisuutta.
OBJ. MODUL. OPTIM	Vähennä diffraktiosta johtuvaa pientä tarkkuuden menetystä käyttämällä pientä aukkoa.
VÄRIAVARUUS	Valitse väritoistoon käytettävä väriasteikko.
PIKSELIKARTOITUS	Käytä tätä asetusta, jos huomaat kuvissasi kirkkaita pisteitä.
 VAL. MUKAUT. ASET	Asetukset voidaan palauttaa mistä tahansa seitsemästä mukautettujen asetusten pankista.
 MUOK/TALL. MUK. ASET	Tallenna kuvausvalikon mukautetut asetukset.
PÄIVITÄ MUKAUTETTU ASETUS AUTOM.	Valitse, päivittykö mukautettujen asetusten kokoelma automaattisesti vastaamaan asetusten muutoksia.
  SOVITTIMEN AS.	Säädä M-kiinnitteisen objektiivin asetuksia käyttämällä lisävarusteena saatavaa FUJIFILM M MOUNT ADAPTER-sovitinta.

AF/MF-ASETUS

Näytä AF/MF-asetukset valitsemalla valokuvausnäytöstä ensin MENU/OK ja sitten  (AF/MF-ASETUS) -välilehti.

Asetus	Kuvaus
TARKENNUSALUE	Valitse tarkennusalue.
AUTOFOKUS TILA	Valitse tarkennusalueen koko.
AF-C MUKAUTETUT ASETUKSET	Valitse käytettävät tarkennuksen seurantavaihtoehdot, kun valittu tarkennustila on C .
TALLENNA AF-TILA SUUNTAUSK	Valitse, tallennetaanko kameran ollessa pystysuunnassa käytetty AF-tila erikseen siitä, jota käytetään kameran ollessa vaakasuunnassa.
AF-PISTENÄYTTÖ  	Valitse, näytetäänkö yksittäiset tarkennuskehukset, kun VYÖHYKE tai LAAJA/SEURANTA on valittu kohdassa AUTOFOKUS TILA .
  TARKENNUSPISTEEN VALINTA	Valitse, rajoitetaanko tarkennusalueen valintaa näytön reunuksilla vai näytön yhdestä reunasta toiseen ”ympäri kiertyen”.
TARKENNUSPISTEIDEN MÄÄRÄ	Valitse tarkennuspisteiden valintaan käytettävissä olevien tarkennuspisteiden määrä.
ENNEN AF:ÄÄ	Valitse, jatkaako kamera tarkennuksen säätämistä myös silloin, kun laukaisinta ei ole painettu puoleenväliin.
  AF-APUVALO	Valitse, syttyykö AF-apuvalo automaattitallennuksen avuksi.
 KASV./SILMIEN TUNN. ASETUS	Valitse, priorisoiako kamera ihmiskasvot taustakohteiden sijaan, kun asetat tarkennuksen ja valotuksen.
KOHTEEN TUNNISTUSASETUS	Valitse, suosiiko kamera valitun tyyppisiä kohteita, kuten eläimiä tai ajoneuvoja tarkennusta asetettaessa.
AF+MF	Valitse, voidaanko manuaalinen tarkennus ottaa käyttöön kiertämällä tarkennusrengasta tarkennuksen lukituksen aikana.
MF-APU	Valitse, miten tarkennus näytetään manuaalisessa tarkennustilassa.

Asetus	Kuvaus
TARKEN. TARKISTUS	Valitse, lähentääkö näyttö automaattisesti valittua tarkennusalueetta, kun tarkennusrengasta kierretään manuaalitar-kennustilassa.
PISTE-AE:N JA TARK. KYTK.	Valitse, mittaako pistemittaus kulloisenkin tarkennuskeh-yksen.
 PIKA-AF-ASETUS	Valitse kameras tarkennustapa, kun manuaalisessa tarkennustilassa painetaan toimintonäppäimiä, joille on määritetty esimerkiksi AF-lukitus.
 SYVÄTERÄVYYSALUE-ASTEIKKO	Valitse syvyysterävyuden asteikko.
SULKIM./TARKENN. ENSIS.	Valitse, voidaanko valokuvia ottaa painamalla laukaisin kokonaan alas tilanteessa, jossa kamera ei ole tarkentanut.
 AF-ALUERAJOITIN	Lisää tarkennusnopeutta rajoittamalla käytettävissä olevien tarkennusetäisyyksien määrää.
KOSKETUSNÄYTTÖTILA	Valitse kosketusohjainten suorittamat kuvaustoimenpiteet.

KUVAUSASETUS

Näytä kuvausasetukset valitsemalla ensin valokuvausnäytöstä **MENU/OK** ja sitten  (**KUVAUSASETUS**)-välilehti.

Asetus	Kuvaus
KUVAUSASETUS	Säädä eri ohjaustilojen asetuksia.
URHEILUN ETSINTÄTILA	Ota kuvia näytön keskellä olevan rajauksen avulla.
ESIOTOS ES 	Valitse, kuvataanko sarjoja elektronisella sulkimella, kun laukaisin painetaan puoliväliin.
ITSELAUKAISIN	Valitse sulkimen laukaisun viive.
TALL ITSEAJASTIMEN ASETUS	Valitse, palautuvatko itselaukaisimen asetukset joka kerta, kun ajastinta käytetään, tai kun kamera sammutetaan.

Asetus	Kuvaus
ITSEAJASTIMEN VALO	Valitse palaako itselaukaisimen merkkivalo itselaukaisuvauksen aikana.
VALOTUKSEN MITTAUS	Valitse, miten kamera mittaa valotuksen.
SULKIMEN TYYPPI	Valitse suljintyyppi.
INTERVALLIAJASTINKUVAUS	Määritä kamera ottamaan valittu määrä kuvia automaattisesti ennalta asetetuin aikavälein.
KUV. INTERVALLIAJASTIMEN VALOT. TASOITUS	Valitse, säädetäänkö valotusta automaattisesti intervalliajastetun kuvauksen aikana niin, että valotus ei muutu huomattavasti kuvien välillä.
INTERVALIN PRIORITEETTITILA	Valitse, säätääkö kamera suljinaikaa intervallikuvauksen aikana sen varmistamiseksi, etteivät valotukset ole pidempiä kuin valokuvien välinen aikaväli.
VÄRINÄN POISTO	Valitse, vähennetäänkö kuvissa ja näytössä esiintyvää välkyntää kuvattaessa loisteputkivalaistuksessa ja muiden vastaavien valonlähteiden valossa.
VÄLKKYMÄTTÖMÄN SULKIMEN NOPEUSASETUS	Valitse, voidaanako suljinaikaa säätää pienemmällä porastuksella välkynnän vähentämiseksi LED-valaistuksen ja vastaavien avulla.
IS-TILA	Valitse, otetaanko kuvanvakautus käyttöön.
AUTOMAATTINEN ISO-ASETUS	Valitse, miten kamera toimii silloin, kun herkkyden valitsin pyöritetään kohtaan A (autom.).
DIGIT. POLTTOVÄLIN MUUTTAJA	Lähennä kohdetta kuvaamisen aikana.
MONIVALOTUS	Valitse, miten kamera yhdistää kuvia päällekkäisvalotuksen luomiseksi.
PIKSELINSIIRTO-MONIKUVAUS	Ota sarja kuvia käytettäväksi korkearesoluutioisen RAW-kuvan luomisessa.
  LANGATON TIEDONS.	Muodosta langattomia yhteyksiä älypuheliin, tablettiin tai muihin laitteisiin.

SALAMAN ASETUS

Näytä salaman asetukset valitsemalla ensin valokuvausnäytöstä **MENU/OK** ja sitten  (**SALAMAN ASETUS**)-välilehti.



Asetus	Kuvaus
SALAMAN TOIMINNAN ASETUS	Säädä asetuksia, kuten salaman ohjaustila, salaman taso ja salaman teho.
PUNASILM. POISTO	Valitse, poistetaanko salaman aiheuttamaa punasilmäisyyttä.
TTL-LUKITUSTILA	Valitse TTL-lukitustila.
LED-VALOASETUS	Valitse, käytetäänkö kuvia otettaessa salamalaitteen LED-videovaloa (jos saatavilla) silmävalona vai AF-apuvälilä.
COMMANDER ASETUS	Valitse ryhmiä käytettäessä kameran salamalaitetta Fujifilmin optisen langattoman salaman kauko-ohjauksen ohjaimena.
CH-ASETUS	Valitse kanava, jota käytetään ohjauksen ja etäsalamalaitteiden väliseen kommunikointiin.

ELOKUVA-ASETUS

Näytä videokuvausasetukset valitsemalla ensin valokuvausnäytöstä **MENU/OK** ja sitten  (**ELOKUVA-ASETUS**)-välilehti.

Asetus	Kuvaus
VIDEOTILA	Säädä videon tallennusasetuksia.
PIKATALLENNUS	Säädä nopeutettujen videoiden asetuksia.
MEDIATALLENNUSASETUS	Valitse videotiedoston asetukset, mukaan lukien kohde, tiedostotyyppi ja tiedoston pakkaaminen.
 KUVANVAKAINTILA	Valitse, otetaanko kuvanvakautus käyttöön.
 KUV.VAK.TILAN TEHOSTUS	Valitse kuvanvakautuksen taso.
ÄÄNIASETUKSET	Säädä ääniasetuksia videon tallentamista varten.
 KUVAUSKEHYKSEN ILMAISIN	Valitse, muuttavatko näytön reunukset väriä videotallennuksen aikana.

Kuvausvalikot (videot)

 Sekä - että -kuvakkeilla merkityt kohdat ovat käytettävissä sekä valotta videokuvausvalikoissa. Näiden kohtiin jommassakummassa valikossa tehdyt muutokset vaikuttavat myös muihin valikoiden kohtiin.

ELOKUVA-ASETUS

Näytä videokuvauksen tallennusasetukset valitsemalla videokuvausvalikosta ensin **MENU/OK** ja sitten  (**ELOKUVA-ASETUS**)-välilehti.

Asetus	Kuvaus
VIDEOASETUSLISTA	Näytä videotallennuksen kulloisetkin asetukset.
VIDEOTILA	Säädä videon tallennusasetuksia.
PIKATALLENNUS	Säädä nopeutettujen videoiden asetuksia.
 ITKALAITIN	Valitse itselaukaisimen viive videotallennusta varten.
MEDIATALLENNUSASETUS	Valitse videotiedoston asetukset, mukaan lukien kohde, tiedostotyyppe ja tiedoston pakkaaminen.
HDMI-LÄHTÖLIITÄNTÄASETUS	Säädä asetuksia, joita käytetään, kun kuvausnäyttö lähetetään HDMI-laitteeseen.
VAKAA ELOK. RAJ. SUUR.	Valitse, asetetaanko videon rajaussuhde arvoon 1,25:1.
F-Log/HLG-TALLENNUS	Valitse F-Log- ja HLG (Hybrid Log-Gamma) -videoiden kohde kameran ollessa liitettynä HDMI-laitteeseen.
DATATASON ASETUS	Valitse kameralla tallennettavien videoiden signaalialue.
 VALOTUKSEN MITTAUS	Valitse, miten kamera mittaa valotuksen.
 VÄLKYYMÄTTÖMÄN SULKIMEN NOPEUSASETUS	Valitse, voidaanako suljinaikaa säätää pienemmällä porastuksella välkynnän vähentämiseksi LED-valaistuksen ja vastaavien avulla.
 KUVANVAKAINTILA	Valitse, otetaanko kuvanvakautus käyttöön.
 KUV.VAK.TILAN TEHOSTUS	Valitse kuvanvakautuksen taso.

Asetus	Kuvaus
SEEPRA-ASETUS	Valitse, näytetäänkö huippuvalot, jotka voivat olla ylivalotuneita, videotilan näytössä mustavalkoraidallisina.
SEEPRA-TASO	Valitse kirkkauskyynnys mustavalkoraitojen näyttämiseksi.
ELOK.OPTIMOITU HALL. 	Asetuksia voidaan säätää komentokiekoilla ja kosketusnäytön säätimillä.
 KUVAUSKEHYKSEN ILMAISIN	Valitse, muuttavatko näytön reunukset väriä videotallennuksen aikana.
YHTENEVÄINEN VALO	Valitse valo (Merkkivalo- tai AF-apuvalo), joka syttyy videon tallennuksen aikana ja se, vilkkuuko valo vai palaako se jatkuvasti.
 VAL. MUKAUT. ASET	Asetukset voidaan palauttaa mistä tahansa seitsemästä mukautettujen asetusten pankista.
 MUOK/TALL. MUK. ASET	Tallenna kuvausvalikon mukautetut asetukset.
 PÄIVITÄ AUTO RÄÄTÄLÖITY TILA-ASETUS	Valitse, päivittykö mukautettujen asetusten kokoelma automaattisesti vastaamaan asetusten muutoksia.
  LANGATON TIEDONS.	Muodosta langattomia yhteyksiä älypuhelimisiin, tabletteihin tai muihin laitteisiin.



KUVANLAADUN ASETUS

Näytä kuvanlaadun asetukset valitsemalla videokuvausnäytöstä ensin **MENU/OK** ja sitten  (**KUVANLAADUN ASETUS**) -välilehti.

Asetus	Kuvaus
 FILMINSIMULAATIO	Valitse filminsimulaatiotehoste videon tallentamiseen.
 YKSIVÄRINEN	Valitse mustavalkosävy videoille, jotka on otettu asetuksella  FILMINSIMULAATIO >  ACROS ja  MUSTAVALKOINEN .
 VALKOTASAPAINO	Säädä valkotasapaino valonlähteen mukaan, joko suora auringonvalo tai keinovalaistus.
 DYNAMIIKKA-ALUE	Valitse dynamiikka-alue videon tallentamiseen.
 SÄVYKÄYRÄ	Säädä sävykäyrän avulla huippuvalojen tai varjojen ulkoasua tekemällä niistä kovempia tai pehmeämpiä.
 VÄRI	Säädä värin voimakkuutta.
 TERÄVYYS	Terävöitä tai pehmentä ääriviivoja.
 KORKEA ISO-NUMERO	Vähennä suurella herkkyydellä otetuissa kuvissa esiintyvää kohinaa.
RUUTUJEN VÄLINEN ÄÄNENVAIMENNUS	Valitse, vähennetäänkö kuvien välistä kohinaa.
 YMPÄR. VALON KORJ	Valitse, vähennetäänkö vinjetointia kuvattaessa videoita.
  SOVITTIMEN AS.	Säädä M-kiinnitteisen objektiivin asetuksia käyttämällä lisävarusteena saatavaa FUJIFILM M MOUNT ADAPTER -sovitinta.

AF/MF-ASETUS

Näytä AF/MF-asetukset valitsemalla videokuvausnäytöstä ensin **MENU/OK** ja sitten  (**AF/MF-ASETUS**) -välilehti.

Asetus	Kuvaus
 TARKENNUSALUE	Valitse tarkennusalue.
 AUTOFOKUS TILA	Valitse tarkennusalueen koko.

Asetus	Kuvaus
 AF-C MUKAUTETUT ASETUKSET	Valitse videoiden tallennuksen aikaiset tarkennuksen seurantavaihtoehdot, kun valittu tarkennustila on C .
 TARKENNUSPISTEEN VALINTA	Valitse, rajoitetaanko tarkennusalueen valintaa näytön reunuksilla vai näytön yhdestä reunasta toiseen "ympäri kiertyen".
 AF-APUVALO	Valitse, syttyykö AF-apuvalo automaattitallennuksen avuksi.
 KASV./SILMIEN TUNN. ASETUS	Valitse, priorisoiko kamera ihmiskasvat taustakohteiden sijaan, kun asetat tarkennuksen ja valotuksen.
 KOHTEEN TUNNISTUSASETUS	Valitse, suosii ko kamera valitun tyyppisiä kohteita, kuten eläimiä tai ajoneuvoja tarkennusta asetettaessa.
 AF+MF	Valitse, voidaanko manuaalinen tarkennus ottaa käyttöön automaattitarkennuksen aikana kiertämällä tarkennusrengasta.
 MF-APU	Valitse, miten tarkennus näytetään manuaalisessa tarkennustilassa.
 TARKEN. TARKISTUS	Valitse, lähentääkö näyttö automaattisesti valittua tarkennusalueita, kun tarkennusrengasta kierretään manuaalitar-kennustilassa.
 PIKA-AF-ASETUS	Valitse kameran tarkennustapa, kun manuaalisessa tarkennustilassa painetaan toimintonäppäimiä, joille on määritetty esimerkiksi AF-lukitus.
 SYVÄTERÄVYYSALUE-ASTEIKKO	Valitse syvyyserävyuden asteikko.
 AF-ALUERAJOITIN	Lisää tarkennusnopeutta rajoittamalla käytettävissä olevien tarkennusetäisyyksien määrää.
 KOSKETUSNÄYTTÖTILA TARKENN. TARKISTUSLUKKO	Valitse kosketusohjainten suorittamat kuvaustoimenpiteet. Valitse, pysyykö tarkennuksen zoomaus voimassa, kun elokuvan tallentaminen alkaa.

ÄÄNIASETUKSET

Näytä ääniasetukset valitsemalla ensin videokuvausnäytöstä **MENU/OK** ja sitten  (**ÄÄNIASETUKSET**)-välilehti.

Asetus	Kuvaus
SISÄISEN MIKIN TASON SÄÄTÖ	Säädä sisäisen mikrofonin tallennustasoa.
ULKOISEN MIKIN TASON SÄÄTÖ	Säädä ulkoisten mikrofonien tallennustasoa.
MIKROFONILIITÄNTÄASE- TUKSET	Määritä mikrofoniliittimeen liitetyn äänilaitteen tyyppi.
MIKIN TASON RAJOITIN	Vähentää mikrofonin äänipiirien rajatason ylittävän syö- teen aiheuttamaa vääristymää.
TUULISUODATIN	Valitse, otetaanko kohinanvaimennus käyttöön videoiden tallennuksen aikana.
MATALA SUODATIN	Valitse, vaimennetaanko kohinaa videoiden tallentamisen aikana.
KUULOKKEIDEN ÄÄNENVOIM.	Säädä kuulokkeiden äänenvoimakkuutta.
XLR-MIKROFONIN ADAPTERIASETUS	Säädä mikrofonin tulokanavan asetuksia ja vastaavia XLR-mikrofonisovittimien kanssa käyttämistä varten.

AIKAKOODIN ASETUKSET

Näytä aikakoodin asetukset valitsemalla videokuvausnäytöstä ensin **MENU/OK** ja sitten **[F4]** (**AIKAKOODIN ASETUKSET**) -välilehti.

Asetus	Kuvaus
AIKAKOODIN NÄYTTÖ	Valitse, näytetäänkö aikakoodit videoiden tallennuksen ja toiston aikana.
ALOITUSAJAN ASETUKSET	Valitse aikatunnuksen alkamisaika.
LASKURIN ASETUKSET	Valitse, mitataanko aikaa jatkuvasti vai vain videon tallennuksen aikana.
DROP FRAME	Valitse, otetaanko kuvien poistaminen käyttöön.
HDMI-AIKAKOODIN LÄHTÖ	Valitse, lähetetäänkö aikatunnukset HDMI-laitteisiin.

Toistovalikko

Toistovalikko tulee näkyviin, kun painat **MENU/OK**-painiketta toistotilassa.

Asetus	Kuvaus
VAIHDA PAIKKA	Valitse kortti, josta kuvat toistetaan.
RAW-MUUNNOS	Kopioi RAW-kuvat muissa muodoissa.
HEIF:N MUUNTOJ.PEG:KSI/ TIFF:KSI	Muunna HEIF-muotoiset kuvat JPEG- tai TIFF-muotoon.
POISTA	Poista yksittäisiä kuvia, useita valittuja kuvia tai kaikki kuvat.
SAMANAIKAINEN POISTO	Valitse, poistetaanko jäljellä oleva kopio silloin, kun joko kuvien RAW- tai JPEG-/HEIF-kopiot, jotka on tallennettu samanaikaisesti muistikorttipaikkoihin 1 ja 2, poistetaan vaihtoehdon ERILLINEN ollessa valittuna kohtaan TALLENN. DATA-ASET. > KORTTIPAIKAN ASETUKSET.
RAJAUS	Luo nykyisestä kuvasta rajattu kopio.
KOONMUUTOS	Luo nykyisestä kuvasta pieni kopio.
SUOJAUS	Suojaa kuvat vahingossa tapahtuvalta poistamiselta.
KUVAN KÄÄNTÖ	Valitse, kierretäänkö kuvia näytössä toiston aikana.
ÄÄNTALLENTTEEN ASETUS	Valitse, lisätäänkö valokuviiin äänimuistioita.
LUOKITUS	Luokittele kuvia käyttämällä tähtiä.
KOPIOI	Kopioi kuvia ensimmäisessä ja toisessa paikassa olevien korttien välillä.
SIIRRÄ KUVA ÄLYPUHELIMEEN	Valitse kuvat, jotka ladataan älypuhelimeen myöhemmin.
LANGATON TIEDONS.	Muodosta langattomia yhteyksiä älypuhelimiin, tabletteihin tai muihin laitteisiin.

Asetus	Kuvaus
DIAESITYS	Näytä kuvat automaattisena diaesityksenä.
ALBUMIAVUSTAJA	Luo suosikkikuvista albumeja.
TULOST.PYYNTÖ(DPOF)	Luo digitaalinen "tulostuspyyntö" DPOF-yhteensopiville tulostimille.
instax -TULOST. TULOSTAA	Tulosta kuvia lisävarusteina saatavilla Fujifilm instax SHARE -tulostimilla.
NÄYTÖN KUVASUHDE	Valitse televisiolla näytettävien kuvien kuvasuhde.

Asetusvalikot

KÄYTTÄJÄASETUS

Kameran perusasetuksiin pääsee painamalla **MENU/OK**, valitsemalla **☑ (ASETUKSET)** -välilehden ja sieltä kohdan **KÄYTTÄJÄASETUS**.

Asetus	Kuvaus
ALUSTA	Alusta muistikortit.
🏠 ALUEASETUS	Valitse oma sijaintisi.
PÄIVÄ/AIKA	Aseta kameras kello.
AIKAERO	Vaihda kotiaikavyöhykkeesi ja nykyisen sijaintisi aikavyöhykkeen välillä.
🗣️ 言語/LANG.	Valitse kieli.
📷 OMA VALIKKOASETUS	Muokkaa kohteita, jotka on lueteltu MY (OMA VALIKKO) -välilehdellä, joka on usein käytettyjen valokuvavalikon asetusvalintojen yksilöllisesti mukautettu valikko.
📺 OMA VALIKKOASETUS	Muokkaa kohteita, jotka on lueteltu MY (OMA VALIKKO) -välilehdellä, joka on usein käytettyjen elokuvavalikon asetusvalintojen yksilöllisesti mukautettu valikko.
KENNON PUHDISTUS	Poista pöly kameras kuvakennosta.
AKUN IKÄ	Tarkista akun ikä.
PALAUTA ALKUASET	Nollaa kuvaus- tai asetusvalikon asetukset oletusarvoihin.
SÄÄTELEVÄ	Näytä laitteen mallinumeron ja muiden sertifikaattien sähköiset kopiot.

ÄÄNIASETUKSET

Pääset ääniasetuksiin painamalla **MENU/OK**, valitsemalla  (**ASETUKSET**) -välilehden ja valitsemalla sieltä kohdan **ÄÄNIASETUKSET**.

Asetus	Kuvaus
AF ÄÄNIMERKIN VOLYYMI	Valitse kameran tarkentamisen yhteydessä kuuluvan äänimerkin voimakkuus.
ITSEAJASTIN ÄÄNIMERKIN VOL	Valitse sen äänimerkin voimakkuus, joka kuuluu itselaukaisimen ollessa aktiivinen.
ÄÄNENVOIMAKKUUS	Säädä kameran säätimien käytön yhteydessä kuuluvien äänten voimakkuus.
 TALLEN. ALOITUS/LOPETA VOIMAKK.	Valitse videotallennuksen alun ja lopun äänenvoimakkuus.
MS EF ELEKTRONINEN SULJINÄÄNEN V.	Säädä mekaanisen tai elektronisen etuverhosulkimen tuottaman äänen voimakkuutta.
MS EF ELEKTRONINEN SULJINÄÄNI	Valitse mekaanisen tai elektronisen etuverhosulkimen tuottama ääni.
ES ELEKTRONINEN SULJINÄÄNEN V.	Säädä elektronisen sulkimen tuottamien äänten voimakkuus.
ES ELEKTRONINEN SULJINÄÄNI	Valitse elektronisesta sulkimesta kuuluva ääni.
TOISTON ÄÄNENV.	Säädä videotoiston äänenvoimakkuus.
4ch ÄÄNEN TOISTO	Säädä ääniasetuksia, joita käytetään 4-kanavaisten videoiden katselussa.

NÄYTTÖASETUKSET

Päiset näyttöasetuksiin painamalla **MENU/OK**, valitsemalla **[F]** (ASETUKSET) -välilehden ja valitsemalla sieltä kohdan **NÄYTTÖASETUKSET**.

Asetus	Kuvaus
VIEW MODE -ASETUS	Säädä silmätunnistimen, sähköisen etsimen (EVF) tai LCD-näytön näyttötilojen asetuksia.
EVF-KIRKKAUS	Säädä elektronisen etsimen näytön kirkkautta.
EVF-VÄRI	Säädä elektronisessa etsimessä olevan näytön värikylläisyyttä.
EVF-VÄRIN SÄÄTÖ	Säädä sähköisen etsimen näytön väriä.
LCD-KIRKKAUS	Säädä näytön kirkkautta.
LCD-VÄRI	Säädä näytön värikylläisyyttä.
LCD-VÄRIN SÄÄTÖ	Säädä LCD-näytön väriä.
KUVAN NÄYTTÖ	Valitse, miten pitkään kuvia näytetään kuvaamisen jälkeen.
KÄÄNNÄ NÄYTÖT AUTOM	Valitse, kierretäänkö etsimen (EVF) ja LCD-näytön merkki- valoja kameran asennon mukaan.
VAL. ESIK./VALKOT. MAN.T.	Valitse, otetaanko valotuksen ja/tai valkotasapainon esikatselu käyttöön.
LUONNOLLINEN NÄKYMÄ	Valitse, näytetäänkö asetusten vaikutukset näytöllä.
F-Log KATSELUAVUSTUS	Valitse, näytetäänkö sävykorjattu esikatselu (vastaa BT.709:ää) F-Log-videoiden tallennuksen ja näyttämisen yhteydessä.
SÄHKÖINEN TASOASETUS	Säädä asetuksia, joita käytetään otettaessa kuvia näennäishorisontin näytön avulla.
KEHYSTYSOPAS	Valitse kuvaustilassa käytettävä rajausruudukko.
AUTOM. KÄÄNTÖ JA TOISTO	Valitse, kierretäänkö pystysuuntaisia kuvia automaattisesti toiston aikana.

Asetus	Kuvaus
TARKENNUKSEN MITTAYKSIKKÖ	Valitse tarkennusetäisyyden ilmaisimessa käytettävät yksiköt.
AUKKOYKS. VIDEO-OBJEKT.	Valitse näyttääkö kamera aukon T-lukuna vai f/-numerona, kun lisävarusteena saatava elokuvaobjektiivi on kiinnitetty.
KAKSOISNÄYTÖN ASETUS	Valitse kaksoisnäytön kahden ikkunan sisältö.
NÄYTÖN MUK. ASET.	Valitse vakioilmaisimen näytöllä näkyvät kohteet.
ISON ILMAISIMEN TILA (EVF)	Valitse, näytetäänkö sähköisessä etsimessä (EVF) isot merkkivalot.
ISON ILMAISIMEN TILA (LCD)	Valitse, näytetäänkö LCD-näytössä isot merkkivalot.
ISON ILMAIS. NÄYT. ASETUS	Valitse, mitkä ilmaisimet näytetään, kun PÄÄLLÄ on valittu kohtaan ISON ILMAISIMEN TILA (EVF) tai ISON ILMAISIMEN TILA (LCD) .
TIEDOT KONTRASTIN SÄÄDÖSTÄ	Säädä näytön kontrastia.
SIJAINITIEDOT	Valitse, näytetäänkö älypuhelimista ladatut sijaintitiedot.
 Q-VALIKON TAUSTA	Valitse pikavalikon tausta, jota käytetään valokuvien ottamisen yhteydessä.
 Q-VALIKON TAUSTA	Valitse pikavalikon tausta, jota käytetään videoiden kuvaamisen yhteydessä.

PAINIKKEEN/VALITSIMEN ASETUS

Ohjainasetukset avataan painamalla **MENU/OK**, valitsemalla **☑ (ASETUKSET)** -välilehti ja valitsemalla **PAINIKKEEN/VALITSIMEN ASETUS**.

Asetus	Kuvaus
TARKENNUSKYTKIMEN ASETUS	Valitse tarkennussauva (tarkennusvipu) suorittamat toiminnot.
📷 MUOKK./TALL. PIKAVAL.	Valitse valokuvauksen aikana näytettävät pikavalikon kohdat.
🎞 MUOKK./TALL. PIKAVAL.	Valitse elokuvien kuvaamisen aikana näytettävät pikavalikon kohdat.
TOIMINTO (Fn)-AS	Valitse toimintopainikkeiden tehtävät.
POWERZOOM-OBJEktiivitoiminnon (Fn) ASETUS	Valitse joissakin sähköisissä zoom-objektiivissa käytettävissä olevien toimintopainikkeiden tehtävät.
VALITSINPAINIKKEEN AS.	Valitse valitsimen ylös-, alas-, vasemmalle- ja oikealle-painikkeiden tehtävät.
KOMENTOVALITSIMEN ASETUS	Valitse komentokiekkojen tehtävät.
🔇 S.STOIMINTO	Valitse, otetaanko suljinnopeuden hienosäätäminen pois käytöstä komentokiekkojen avulla.
KOMENTOVALITSIMEN SUUNTA	Valitse, käännetäänkö komentokiekkojen kiertosuunta päinvastaiseksi säädettäessä asetuksia.
SULKIJAN AF	Valitse, tarkentaako kamera painettaessa laukaisin puoleenväliin.
SULKIJAN AE	Valitse, lukitaanko valotus (AE-lukitus) laukaisimen ollessa painettuna puoleenväliin.
KUVAA ILMAN OBJEktiIVIA	Valitse, voidaanko laite laukaista, kun objektiivia ei ole kiinnitetty.
KUVAA ILMAN KORTTIA	Valitse, voidaanko suljin laukaista ilman, että kamerassa on muistikorttia.
OBJEktiIVIN ZOOM-/TARKENNUSASETUS	Säädä tarkennusrenkailla varustettujen objektiivien tai sähköisellä zoomilla varustettujen yhteensopivien objektiivien asetuksia.

Asetus	Kuvaus
AE/AF-LUKITUSTILA	Valitse sen painikkeen tehtävä, johon valituksen ja/tai tarkennuksen lukitus on määritetty.
AWB-LUKITUSTILA	Valitse niiden toimintonäppäinten toiminnot, joille on määritetty automaattisen valkotasapainon (AWB) lukitus.
AUKON RENKAAN ASETUS (A)	Valitse, voidaanko aukkoa säätää komentokiekolla silloin, kun A on valittu objektiivin himmenninrenkaalla.
AUKKOASETUS	Valitse aukon valitsemistapa objektiiveille, joissa ei ole himmenninrengasta.
 Fn1-PAINIKEASETUS	Valitse Fn1 -painikkeen toiston aikana suorittama tehtävä.
KOSKETUSNÄYTTÖASETUKSET	Valitse, otetaanko kosketusohjaimet käyttöön LCD-näytössä.
LUKITUS	Estä tahaton käyttö lukitsemalla kameran ohjaimet.

VIRRANHALLINTA

Virranhallinta-asetuksiin pääsee painamalla **MENU/OK**, valitsemalla  (**ASETUKSET**) -välilehden ja valitsemalla kohdan **VIRRANHALLINTA**.

Asetus	Kuvaus
AUT. VIRRANKATK.	Valitse, sammuuko kamera automaattisesti, kun toimintoja ei suoriteta.
SUORITUSKYKY	Säädä virta-asetuksia.
EVF/LCD-TEHOSTUSASETUKSET	Säädä sähköisen etsimen ja LCD-näytön toimintaa, kun TEHOSTA on valittuna kohtaan SUORITUSKYKY .
LÄMPÖT. AUT. VIRRANKATK.	Valitse lämpötila, jossa kamera kytkeytyy pois päältä automaattisesti, kun sen lämpötila nousee.

TALLENN DATA-ASET

Tiedostonhallinta-asetuksiin pääsee painamalla **MENU/OK**, valitsemalla  (**ASETUKSET**) -välilehden ja valitsemalla kohdan **TALLENN DATA-ASET**.

Asetus	Kuvaus
KUVA NRO	Valitse, nollataanko numerointi, kun uusi muistikortti asetetaan.
MUOKK. TIED. NIM.	Vaihda tiedostonimen etuliite.
 KORTTIPAIKAN ASETUKSET	Valitse paikkaan 1 ja paikkaan 2 liitettyjen korttien tehtävät valokuvauksen yhteydessä.
VALITSE AUKKO ( PERÄK.)	Valitse kortti, johon tallennetaan ensin, kun JÄRJESTYKSESSÄ on valittu kohtaan  KORTTIPAIKAN ASETUKSET .
VALITSE KANSIO	Luo kansioita ja valitse kansio, johon kuvat tallennetaan jatkossa.
TEKIJÄNOIKEUSTIEDOT	Valitse, lisäänekö uusiin kuviin tekijänoikeustiedot Exif-tunnisteiden muodossa sitä mukaa kun kuvia otetaan.
GEOKÄTKÖILY	Valitse, tallennetaanko älypuhelimesta ladatut sijaintitiedot uusiin kuviin sitä mukaa kun kuvia otetaan.

Verkko-/USB-asetusvalikot

Verkko-/USB-asetuksiin pääsee painamalla **MENU/OK**-painiketta ja valitsemalla  (verkko-/USB-asetukset) -välilehden.

Asetus	Kuvaus
Bluetooth/ ÄLYPUHELINASETUS	Säädä Bluetooth-asetuksia sekä erilaisia älypuhelimien liittyviä asetuksia.
LENTOKONETILA	Valitse, poistetaanko langaton lähiverkko ja Bluetooth käytöstä.
VERKKOASETUKSET	Säädä langattomien verkkojen yhteysasetuksia.
instax-TUL. YHT. ASETUS	Säädä lisävarusteena saatavien Fujifilm instax SHARE -tulostimien yhteysasetuksia.
YHTEYSTILA	Säädä asetuksia ulkoisten laitteiden yhteyksiä varten.
USB-VIRTUALÄHT/TIEDONS ASETUS	Valitse, käytetäänkö USB-yhteyksiä tietokoneiden, älypuhelimien tai muiden laitteiden virransyöttöön tai tiedonsiirtoon.
TIEDOT	Katsele kameran MAC-osoitetta, Bluetooth-osoitetta ja langattoman verkon IP-osoitetta.
NOLLAA LANGATON ASETUS	Palauta langattoman verkon asetusten oletusarvot.

MEMO

Huomautuksia

7

Turvallisuustietoja



Muista lukea nämä huomautukset ennen käyttöä

Turvallisuusohjeita



- Varmista, että käytät kameraa oikein. Lue nämä turvallisuusohjeet ja *Perusopas* huolellisesti ennen käyttöä.
- Säilytä turvallisuusohjeet tämän jälkeen turvallisessa paikassa.

Tietoja kuvakkeista



Seuraavat tässä asiakirjassa käytetyt kuvakkeet osoittavat henkilövahinkojen ja aineellisten vahinkojen vakavuuden, jos kuvakkeen osoittamia tietoja ei oteta huomioon ja laitetta käytetään sen takia virheellisesti.

 VAROITUS	Tämä kuvake osoittaa, että tietojen huomiotta jättäminen voi johtaa kuolemaan tai vakaviin henkilövahinkoihin.
 HUOMIO	Tämä kuvake osoittaa, että tietojen huomiotta jättäminen voi johtaa henkilövahinkoihin tai aineellisiin vahinkoihin.





Alla olevat kuvakkeet osoittavat huomioitavien tietojen luonteen.

 Kolmiomaiset kuvakkeet osoittavat, että tiedot vaativat huomiota ("Tärkeä").
 Poikkittaisella viivalla ylivedetyt pyöreät kuvakkeet osoittavat, että kyseinen toiminto on kielletty ("Kielletty").
 Huutomerkillä varustetut täytetyt ympyrät osoittavat, että kyseinen toiminto on suoritettava ("Pakollinen").

Tuotteen symbolit (mukaan lukien tarvikkeet) tarkoittavat seuraavaa:











 Vaihtovirta
 Tasavirta
 Luokan II laite (tuotteen rakenteessa on kaksinkertainen eristys.)

VAROITUS

 <small>Irrota laite pistorasiasista</small>	Jos kameran käytössä ilmenee ongelmia, kytke se pois päältä, irrota akku ja USB-johto sekä poista verkkolaite pistorasista. Kameran käytön jatkaminen, kun siitä nousee savua, se käryää tai toimii jotenkin muuten tavallisudesta poikkeavasti, voi aiheuttaa tulipalon tai sähköiskun. Ota yhteyttä Fujifilm-jälleenmyyjääsi.
	Suojaa kamera ja liitäntäjohdot vedeltä ja vierailta esineiltä. Kameraa tai liitäntäjohtoja ei saa käyttää, jos niiden sisään on päässyt suolaton tai suoloista vettä, maitoa, juomia, pesuaineita tai muita nesteitä. Jos kameraan tai liitäntäjohtoihin pääsee nestettä, kytke kamera pois päältä, irrota akku ja USB-johto sekä poista verkkolaite pistorasista. Kameran käytön jatkaminen voi aiheuttaa tulipalon tai sähköiskun. Ota yhteyttä Fujifilm-jälleenmyyjääsi.
 <small>Älä käytä kylpyhuoneessa tai suihkussa</small>	Älä käytä kameraa kylpyhuoneessa tai suihkussa. Tämä voi aiheuttaa tulipalon tai sähköiskun.
 <small>Älä puuta osiin</small>	Älä koskaan yritä muuttaa tai purkaa kameraa osiin (älä koskaan avaa kotelo). Tämän varoituksen laiminlyönti voi aiheuttaa tulipalon tai sähköiskun.
 <small>Älä koske sisäisiin osiin</small>	Jos kameran kotelo rikkoutuu putoamisen tai muun vahingon seurauksena, älä kosketa esiin tulleisiin osiin. Tämän varoituksen laiminlyönti ja vaurioituneiden osien koskettaminen voi aiheuttaa sähköiskun tai loukkaantumisen. Poista akku välittömästi, mutta varo loukkaantumista ja sähköiskua. Vie tuote sen ostopaikkaan, josta saat jatko-ohjeita.

 VAROITUS	
	Älä muuta tai lämmitä liitäntäjohtoa, kierrä tai vedä sitä liian voimakkaasti tai aseta sen päälle raskaita esineitä. Nämä toimet voivat vahingoittaa johtoa ja aiheuttaa tulipalon tai sähköiskun. Jos johto on vahingoittunut, ota yhteyttä Fujifilm-jälleenmyyjäsi. Älä käytä johtoja, joiden liittimet ovat taupineita.
	Älä aseta kameraa epävakaaalle pinnalle. Kamera voi pudota tai keikahtaa nurin ja aiheuttaa vahinkoja.
	Älä koskaan yritä ottaa kuvia, kun olet liikkeessä. Älä käytä kameraa silloin, kun kävelet tai ajat autoa. Voit kaatua tai joutua liikenneonnettomuuteen.
	Älä kosketa kameran metalliosia ukkosmyrskyn aikana. Tämä voi aiheuttaa salaman sähköpurkauksesta johtuvan sähköiskun.
	Älä käytä akkua ohjeiden vastaisesti. Lataa akku ohjeen mukaisella tavalla.
	Älä pura osiin tai tee muutoksia akkuihin äläkä kuumenna niitä. Älä pudota, iske tai heitä akkuja tai muuten altista niitä voimakkaille iskuille. Älä käytä akkuja, jotka osoittavat merkkejä vuodosta, epämuodostumista, värin muutoksista tai muista poikkeavuuksista. Käytä vain nimettyjä latureita akkujen lataamiseksi äläkä yritä ladata ei-ladattavia litiumioniakkuja tai alkaliparistoja. Älä laita paristoja oikosulkuun tai säilytä niitä metalliesineiden kanssa. Näiden varotoimien noudattamatta jättäminen voi aiheuttaa akkujen ylikuumentumista, syttymisen, halkeamista tai vuotamista ja aiheuttaa tulipalon, palovammoja tai muun loukkaantumisen.
	Käytä ainoastaan tämän kameran kanssa käytettäväksi tarkoitettuja akkuja tai vaihtovirtasovittimia. Älä käytä muuta kuin tyyppikilvessä osoitettua jännitettä. Muiden virtalähteiden käyttäminen voi aiheuttaa tulipalon.
	Jos akku vuotaa ja akkunesettä joutuu silmisi, ihollesi tai vaatteillesi, huuhtele alue puhtaalla vedellä ja hakeudu välittömästi lääkärin hoitoon tai soita hätänumeroon.
	Älä lataa laturilla muita kuin tässä määritettyjä akkuja. Mukana tullut laturi on tarkoitettu vain kameran mukana olevien akkutyypin lataamiseen. Tavallisten paristojen tai muunlaisten ladattavien akkujen lataaminen laturilla voi saada pariston/akun vuotamaan, ylikuumentumaan tai räjähtämään.
	Salaman käyttäminen liian lähellä ihmisten silmiä voi aiheuttaa näkövammoja. Noudata erityistä varovaisuutta, kun kuvaat vauvoja ja pikkulapsia.
	Älä jätä laitetta pitkäaikaiseen kosketukseen kuumien pintojen kanssa. Älä jätä mitään ruumiinosaa kosketuksiin tuotteen kanssa pitkäksi ajaksi tuotteen ollessa päällä. Ellei tätä varoitoimea oteta huomioon, lieviä palovammoja saattaa syntyä etenkin pitkäkestoisen käytön aikana ja korkeissa ympäristön lämpötiloissa, kun LÄMPÖT. AUT. VIRRANKATK. -asetuksen arvoksi on valittu KOR. tai käyttäjille, jotka kärsivät huonosta verenkierrosta tai alentuneesta tuntokyvystä. Tällöin jalustan käyttöä tai vastaavia varotoimia suositellaan.
	Älä käytä helposti syttyvien esineiden, räjähtävien kaasujen tai pölyn läheisyydessä.
	Aseta akku kuljetuksen ajaksi digitaalikameraan tai säilytä sitä kotelossa. Säilytä akkua kovassa kotelossa. Kun hävität akun, peitä akun navat eristysteipillä. Jos akku pääsee koskettamaan muita metalliesineitä tai akkuja, se voi syttyä palamaan tai räjähtää.
	Pidä muistikortit, salamakengät ja muut pienet osat poissa pienten lasten ulottuvilta. Lapset voivat niellä pieniä osia; pidä poissa lasten ulottuvilta. Jos lapsi nielee jonkin pienen osan, ota yhteyttä lääkäriin tai soita hätäkeskukseen.
	Pidä poissa pienten lasten ulottuvilta. Vammoja voivat aiheuttaa myös hihna, joka voi kiertyä lapsen kaulan ympärille aiheuttaen kuristumisen, ja salama, joka voi aiheuttaa näkövamman.
	Noudata lentoyhtiön ja sairaalan henkilökunnan antamia ohjeita. Tämä tuote synnyttää radiotaajuisia päästöjä, jotka voivat häiritä navigointi- tai lääkinnällisiä laitteita.

 **HUOMIO**

	<u>Älä käytä kameraa paikoissa, joissa on öljynkatkua, höyryä, kosteutta tai pölyä.</u> Tämä voi aiheuttaa tulipalon tai sähköiskun.
	<u>Älä jätä kameraa erittäin kuumiin paikkoihin.</u> Älä jätä kameraa esimerkiksi suljettuun ajoneuvoon tai suoraan auringonvaloon. Tämä voi aiheuttaa tulipalon.
	<u>Älä aseta raskaita esineitä kameran päälle.</u> Raskas esine voi keikahtaa nurin tai pudota ja aiheuttaa vahinkoja.
	<u>Älä siirrä kameraa, kun vaihtovirtasovitin on edelleen kytkettynä pistorasiaan.</u> Älä irrota vaihtovirtasovitinta pistorasiasta vetämällä liitäntäjohdosta. Tämä voi vahingoittaa virtajohtoa tai kaapeleita ja aiheuttaa tulipalon tai sähköiskun.
	<u>Älä peitä tai kiedo kameraa tai vaihtovirtasovitinta kankaaseen tai peittoon.</u> Tämä voi aiheuttaa kuumentumista, mikä voi vääntää koteloa tai aiheuttaa tulipalon.
	<u>Älä käytä pistoketta, jos se on vahingoittunut tai jos se ei mahdu kunnolla pistorasiaan.</u> Tämän varotoimen huomiot-ta jättäminen voi aiheuttaa tulipalon tai sähköiskun.
	<u>Kun puhdistat kameraa, tai et aio käyttää sitä pidempään aikaan, poista akku ja irrota vaihtovirtasovitin pistorasiasta.</u> Tämän ohjeen noudattamatta jättäminen voi aiheuttaa tulipalon tai sähköiskun.
	<u>Irrota laturi latauksen päätyttyä pistorasiasta.</u> Laturin jättäminen kytkettynä pistorasiaan voi aiheuttaa tulipalon.
	<u>Kun muistikortti poistetaan kamerasta, kortti saattaa ponnahtaa ulos korttipaikasta liian nopeasti. Pidä sormeesi kevyesti korttia vasten ja vapauta kortti varovasti.</u> Ulos sinkoava kortti voi aiheuttaa vammoja.
	<u>Älä käsittele muistikorttia välittömästi kuvaamisen jälkeen.</u> Muistikortti saattaa olla kuuma ja aiheuttaa palovammoja. Odota, että kortti jäähtyy, ennen kuin poistat sen kamerasta.
	<u>Testauta ja puhdistuta kamerasi säännöllisesti.</u> Pölyn kerääntyminen kameran sisälle voi aiheuttaa tulipalon tai sähköiskun. Pyydä Fujifilm-jälleenmyyjäsi puhdistuttamaan kamera sisältä kahden vuoden välein. Huomaa, että tämä on maksullinen palvelu.
	<u>Hävität tuote paikallisten säädösten mukaisesti.</u>
	<u>Akun asettaminen väärin aiheuttaa räjähdysvaaran. Vaihda ainoastaan samaan tai saman tyyppiseen akkuun.</u>
	<u>Akut (akkupakkaus tai asennetut akut) on suojattava liialliselta kuumuudelta, kuten mm. auringonpaisteelta ja avotulelta.</u>

Akku ja virtalähde

Huomaa: *Tarkista, minkä tyyppinen akku kameraasi sopii, ja lue aiheeseen liittyvät osiot.*

VAROITUS: *akkuja ei saa altistaa liialliselle kuumuudelle, kuten auringonpaisteelle, tulelle tai vastaavalle.*

Seuraavassa kerrotaan akkujen asianmukaisesta käytöstä ja niiden käyttöiän pidentämisestä. Väärä käyttö voi lyhentää akun käyttöikää tai aiheuttaa vuodon, ylikuumenemisen, tulipalon tai räjähdysen.

Li-ion-akut (litiumioniakut)

Lue tämä osio, jos kamerassasi käytetään uudelleenladattavaa Li-ion-akku.

Akku ei ole ladattu toimitushetkellä. Lataa akku ennen käyttöä. Säilytä akku kotelossaan, kun et käytä sitä.

■ Huomioitavaa akusta

Akun lataus purkautuu hiljalleen, kun akkuja ei käytetä. Lataa akku päivää tai kahta ennen käyttöä.

Akun käyttöikä voidaan pidentää sammuttamalla kamera, kun sitä ei käytetä.

Akun kapasiteetti pienenee alhaisissa lämpötiloissa; loppuun kulutettu akku ei välttämättä toimi kylmässä. Pidä ylimääräinen täyteen ladattu akku lämpimässä paikassa ja vaihda tarvittaessa, tai pidä akku taskussasi tai muussa lämpimässä paikassa ja aseta se kameraan vasta kun aloitit kuvaamisen. Älä aseta akkuja suoraan kosketukseen käsiensälämittimien tai muiden lämmityslaitteiden kanssa.

■ Akun lataaminen

Akku voidaan ladata käyttämällä kameraa ja mukana toimitettua verkkovirtasovitinta tai lisävarusteena saatavaa BC-W235-kaksoisakkulaturia. Latausajat pidentyvät, jos ympäristön lämpötila on alle +10 °C tai yli +35 °C. Älä yritä ladata akkuja yli +40 °C:een lämpötiloissa; alle +5 °C:een lämpötiloissa akku ei lataudu.

Älä lataa jo täyteen ladattua akkuja. Akun ei tosin tarvitse olla täysin tyhjä ennen lataamista.

Akku saattaa tuntua lämpimältä välittömästi lataamisen tai käytön jälkeen. Tämä on normaalia.

■ Akun käyttöikä

Kun akun varausaika pienenee huomattavasti, tarkoittaa se akun käyttöiän päättyneen. Akku on tällöin vaihdettava uuteen.

Jos akku jää pitkäksi aikaa lataamatta, saatat huomata, että sen kunto heikkenee tai ettei sen varaus enää kestä. Lataa akku säännöllisesti.

■ Säilytys

Ellei kameraa käytetä pitkään aikaan, säilytä sitä huoneenlämpötilassa niin, että akun kapasiteetista on ladattu noin ¾.

Jos kameraa ei aiota käyttää pitkään aikaan, poista akku ja säilytä sitä kuivassa paikassa, jonka lämpötila on välillä +15 °C – +25 °C. Älä säilytä akkuja paikoissa, jotka voivat altistaa äärimmäisille lämpötiloille.

■ Varoituksia: akun käsittely

- Älä säilytä tai kuljeta metalliesineiden, kuten kaulakorujen tai huussolkien, kanssa.
- Älä altista liekeille tai kuumuudelle.
- Älä pura osiin tai tee muutoksia.
- Laitetta ei saa altistaa matalalle ilmanpaineelle.
- Käytä ainoastaan nimettyjen laatureiden kanssa.
- Hävitä käytetyt akut saman tien.
- Älä pudota tai altista voimakkailla iskuilla.
- Älä altista vedelle.
- Pidä liittimet puhtaina.
- Akku ja kameran runko saattavat tuntua lämpimältä pitkän käytön jälkeen. Tämä on normaalia.

■ Huomio: hävittäminen

Hävitä käytetyt akut paikallisten säädösten mukaisesti. Kiinnitä huomiota ympäristönäkökohtiin akun hävittämisessä. Käytä laitetta leudossa ilmastossa.

Akkuja ei saa murskata tai halkaista mekaanisesti.

Vaihtovirtasovittimet

- Käytä vaihtovirtasovittinta vain sisätiloissa.
- Varmista, että kaapeli on kytketty lujasti kameraan.
- Sammuta kamera ennen sovittimen irrottamista. Irrota sovitin pistokkeesta, älä kaapelista.
- Älä pura osiin.
- Älä altista korkealle kuumuudelle tai kosteudelle.
- Älä altista voimakkaille iskuille.
- Sovitin saattaa humaista tai tuntua kuumalta käytön aikana. Tämä on normaalia.
- Jos sovitin aiheuttaa radiohäirintää, suuntaa tai sijoita vastaanottoantenni uudelleen.

Kameran käyttäminen

- Älä suuntaa kameraa erittäin kirkkaisiin valonlähteisiin, kuten keinotekoisiiin valonlähteisiin tai pilvettömältä taivaalta paistavaan aurinkoon. Tämän varotoimenpiteen laiminlyönti saattaa vahingoittaa kameran kuvasensoria.
- Etsimen läpi tuleva voimakas auringonvalo saattaa vahingoittaa elektronisen etsimen (EVF) paneelia. Älä suuntaa elektronista etsintä aurinkoa kohti.

Ota testikuvia

Ennen kuin otat kuvia tärkeissä tilaisuuksissa (kuten häissä tai ennen kuin otat kameran mukaan matkalle) ota testikuva ja tarkastele tulosta varmistaaksesi kameran normaalin toiminnan. FUJIFILM Corporation ei ota vastuuta vahingoista tai menetetystä tuloista, jotka aiheutuvat tuotteen toimintahäiriöstä.

Tekijänoikeuteen liittyviä huomautuksia

Pelkästään henkilökohtaista käyttöä lukuun ottamatta digitaalisella kamerallasi tallennettuja kuvia ei voi käyttää ilman omistajan lupaa tavalla, joka rikkoo tekijänoikeuslakeja. Huomaa, että lavesitysten, näytäntöjen ja näyttelyiden valokuvamiseen liittyy erityisiä rajoituksia, vaikka kuvat olisi tarkoitettu vain omaan käyttöön. Käyttäjää pyydetään myös huomaamaan, että tekijänoikeuslakien suojaamia kuvia tai tietoja sisältävän muistikortin siirtäminen toiselle henkilölle on sallittua vain ottamalla kyseisten tekijänoikeuslakien rajoitukset huomioon.

Käsittely

Varmista kuvien tallentuminen oikein suojaamalla kamera iskuilta ja tärähdyksiltä kuvien tallennuksen aikana.

Nestekidenäyttö (LCD)

Jos näyttö vaurioituu, huolehdi, että nestekiteiden koskettamiselta vältytään. Suorita alla esitettyjen tilanteiden sattuessa ilmoitetut kiireelliset toimet:

- **Jos nestekide pääsee kosketuksiin ihosi kanssa**, puhdista alue kankaalla ja pese sen jälkeen huolellisesti saippualla ja juoksevalla vedellä.
- **Jos nestekidettä pääsee silmään**, huuhteile silmää puhtaalla vedellä vähintään 15 minuutin ajan ja hakeudu sen jälkeen lääkärin hoitoon.
- **Jos nestekidettä nielaistaan**, huuhteile suu huolellisesti vedellä. Juo runsaasti vettä ja oksennuta, ja hakeudu sen jälkeen lääkärin hoitoon.

Vaikka näyttö on valmistettu käyttäen erittäin korkeatarkkuuksista teknologiaa, se saattaa sisältää kuvapistettä, jotka valaisevat aina tai eivät syty. Tässä ei ole kyse toimintaviasta, ja tallennettuihin kuviin tällä ei ole vaikutusta.

Tavaramerkkeihin liittyviä tietoja

Digital Split Image Digitaalinen jaettu kuva on FUJIFILM Corporationin tavaramerkki tai rekisteröity tavaramerkki. Digital Micro Prism on FUJIFILM Corporationin tavaramerkki tai rekisteröity tavaramerkki. Tässä yhteydessä käytetyt kirjasinlajit ovat yksinomaan DynaComware Taiwan Inc:n kehittämiä. Apple, iPhone, iPad, Mac, Mac OS X, OS X, macOS, Lightning ja Apple ProRes Apple Inc:n rekisteröityjä tavaramerkkejä Yhdysvalloissa ja muissa maissa. Windows on Microsoft Corporationin rekisteröity tavaramerkki Yhdysvalloissa ja muissa maissa. Android on Google LLC:n tavaramerkki tai rekisteröity tavaramerkki. Adobe, Adobe-logo, Photoshop ja Lightroom ovat Adobe Systems Incorporatedin tavaramerkkejä tai rekisteröityjä tavaramerkkejä Yhdysvalloissa ja muissa maissa. Wi-Fi®, Wi-Fi CERTIFIED -logo ja Wi-Fi Protected Setup® ovat Wi-Fi Alliancen® rekisteröityjä tavaramerkkejä. Bluetooth®-sanamerkki ja -logot ovat Bluetooth SIG, Inc:n omistamia rekisteröityjä tavaramerkkejä, joita Fujifilm käyttää lisensseillä. SDHC- ja SDXC-logot ovat SD-3C, LLC:n tavaramerkkejä. CFexpress on CFA:n (CompactFlash Associationin) tavaramerkki. HDMI-logo on HDMI Licensing LLC:n tavaramerkki tai rekisteröity tavaramerkki. Kaikki muut tässä oppaassa mainitut tuotenimet ovat kunkin omistajansa tavaramerkkejä tai rekisteröityjä tavaramerkkejä.

Sähköinen häiriö

Kamera saattaa aiheuttaa häiriötä sairaalan tai lentoliikenteen laitteistolle. Kysy neuvoa sairaalan tai lentoyhtiön henkilökunnalta, ennen kuin käytät kameraa sairaalassa tai lentokoneessa.

Väritelevisiojärjestelmät

NTSC (National Television System Committee) on lähinnä Yhdysvalloissa, Kanadassa ja Japanissa käytettävä väritelevisio-lähetysten määräys. PAL (Phase Alternation by Line) on lähinnä Euroopan maissa ja Kiinassa käytettävä väritelevisiojärjestelmä.

Exif Print (Exif-versio 2.32)

Exif Print on vastikään uudistettu digitaalisten kameroiden tiedostomuoto, jossa valokuvien kanssa tallennettuja tietoja käytetään optimaalisen värinvalinnan aikaansaamiseksi tulostuksessa.

TÄRKEÄ HUOMAUTUS: lue tämä, ennen kuin käytät ohjelmistoa

Lisensoidun ohjelmiston suora tai epäsuora vienti, kokonaisuudessaan tai osittain, on kielletty ilman asianomaisten hallintoelinten lupaa.

Objektiivit ja muut lisävarusteet

- Käytä jalustan kiinnittämiseen enintään 4,5 mm:n ruuvia.
- Fujifilm ei ole vastuussa suorituskykyyn liittyvistä ongelmista tai vahingoista, jotka aiheutuvat muiden valmistajien lisävarusteiden käytöstä.

HUOMAUTUKSIA

Välttääksesi tulipalon tai sähköiskun vaaran älä altista laitetta sateelle tai kosteudelle.

Lue kohta "Turvallisuusohjeita" ja varmista, että ymmärrät siinä esitetyt tiedot ennen kameran käyttämistä.

Asiakkaile Kanadassa

CAN ICES-003 (B)/NMB-003(B)

HUOMIO: tämä B-luokan digitaalinen laite on kanadalaisten ICES-003-vaatimusten mukainen.

Kanadan teollisuusministeriön (Industry Canada) lausunto: Tämä laite noudattaa Kanadan teollisuusministeriön lisenssi-vapautta koskevaa RSS-säännöstä. Käyttö riippuu seuraavasta kahdesta ehdosta: (1) tämä laite ei saa aiheuttaa haitallisia häiriöitä ja (2) tämän laitteen täytyy vastaanottaa kaikki häiriöt, mukaan lukien häiriöt, jotka voivat aiheuttaa laitteen ei-toivottua toimintaa.

Tämä laite ja sen antenni(t) eivät saa sijaita samassa paikassa eikä niitä saa käyttää yhdessä minkään muun antennin tai lähettimen kanssa testattuna, sisäänrakennettuja radioita lukuun ottamatta. Maakuntakoodin valintatoiminto on poistettu käytöstä tuotteista, jotka myydään USA:ssa/Kanadassa.

Säteilyaltistuslausunto: Saatavilla olevat tieteelliset todisteet eivät osoita, että mitään terveysongelmia liittyy pienitehoisten langattomien laitteiden käyttämiseen. Ei kuitenkaan ole näyttöä siitä, että nämä matalan tehon langattomat laitteet olisivat täysin vaarattomia. Matalatehoiset langattomat laitteet lähettävät käytön aikana pieniä määriä radiotaajuusenergiaa (RF) mikroaaltoalueella. Suuret määrät radiotaajuusenergiaa saattavat aiheuttaa terveysriskejä (lämmittämällä kudoksia), mutta altistuminen matalan tason radiotaajuusenergialle, jolla ei ole lämmittävää vaikutusta, ei aiheuta mitään tunnettuja terveysriskejä. Monissa matalan tason radiotaajuusenergiasta tehdyissä tutkimuksissa ei ole todettu mitään biologisia vaikutuksia. Joissain tutkimuksissa on näkynyt viitteitä siitä, että joitain biologisia vaikutuksia saattaisi olla, mutta lisätutkimukset eivät ole vahvistaneet näitä tuloksia. X-T5 on testattu, ja sen on todettu olevan sekä IC:n kontrolloimattoman ympäristön säteilyaltistuksen rajojen että IC:n radiotaajuuspäästöjä koskevien sääntöjen (RSS-102) mukainen.

Käyttö 5150 – 5250 MHz:n taajuusalueella on sallittu vain sisätiloissa samalla kanavalla toimiviin matkaviestinnän satelliittijärjestelmiin mahdollisesti kohdistuvien haitallisten häiriöiden vähentämiseksi.

Sähköisten ja elektronisten laitteiden hävittäminen kotitalouksissa

Euroopan unioni, Norja, Islanti ja Liechtenstein: Tämä symboli tuotteessa tai käyttöoppaassa ja takuussa ja/ tai tuotteen pakkauksessa tarkoittaa, että tuotetta ei voi käsitellä kotitalousjätteenä. Sen sijaan tuote tulee toimittaa soveltuvaan sähköisten ja elektronisten laitteiden keräyspisteeseen.

Varmistamalla, että tämä tuote hävitetään asianmukaisesti, autat estämään mahdollisia haittavaikutuksia ympäristölle ja ihmisten terveydelle, joita saattaisi muuten olla seurauksena tuotteen epäasianmukaisesta hävittämisestä.

Tämä symboli paristoissa tai akuissa tarkoittaa, että kyseisiä paristoja tai akkuja ei voi käsitellä kotitalousjätteenä.



Jos laitteesi sisältää helposti poistettavia paristoja tai akkuja, hävitä ne erikseen paikallisten vaatimusten mukaisesti.

Materiaalien kierrättäminen auttaa säästämään luonnonvaroja. Lisätietoa tuotteen kierrättämisestä saat paikallisilta viranomaisilta, jätehuollosta tai liikkeestä, josta ostit tuotteen.

Maat Euroopan unionin, Norjan, Islannin ja Liechtensteinin ulkopuolella: jos haluat heittää pois tämän tuotteen sekä sen paristot tai akut, ota yhteyttä paikallisiin viranomaisiin ja pyydä tarkempia neuvoja asianmukaisesta hävittämisestä.

Japani: tämä akuissa oleva symboli ilmaisee, että ne on hävitettävä erikseen.



Li-ion

Kameran hoito

Noudata seuraavia varotoimia voidaksesi nauttia kameran käytöstä myös jatkossa.

Säilytys ja käyttö

Jos kamera on pitkään käyttämättömänä, poista akku ja muistikortti. Älä säilytä tai käytä kameraa paikoissa, jotka ovat:

- alttiina sateelle, höyrylle tai savulle
- erittäin kosteita tai pölyisiä
- alttiina suoralle auringonvalolle tai korkeille lämpötiloille, esim. suljetussa autossa aurinkoisena päivänä
- erittäin kylmiä
- alttiina voimakkaalle värähtelylle
- alttiina voimakkaille magneettikentille, esim. radioantenneille, voimalinjoille, tutkalähettimille, moottoreille, muuntajille tai magneeteille
- kosketuksessa tulenarkojen kemikaalien, esim. hyönteismyrkkujen, kanssa
- kumi- tai vinyyli tuotteiden vieressä

Langattomia verkkoja ja Bluetooth-yhteyksiä käyttävät laitteet: tärkeitä huomautuksia

Tämä tuote noudattaa seuraavia EU-direktiivejä:

- RoHS-direktiivi 2011/65/EU
- RE-direktiivi 2014/53/EU

FUJIFILM Corporation vakuuttaa, että radiolaitetyyppi FF220001 on direktiivin 2014/53/EU mukainen.

EU-vaatimustenmukaisuusvakuutuksen täysimittainen teksti on saatavilla seuraavassa internetosoitteessa:

https://dl.fujifilm-x.com/global/products/cameras/x-t5/pdf/x-t5_doc-ysk.pdf

Isen-Britannian vaatimustenmukaisuusvakuutuksen koko teksti on saatavilla seuraavasta internetosoitteesta:

https://dl.fujifilm-x.com/en-gb/products/cameras/x-t5/pdf/x-t5_doc-ysk_uk.pdf

Tämä yhteensopivuus on osoitettu seuraavalla yhdenmukaisuusmerkinnällä, joka on asetettu tuotteeseen:



Tämä merkintä on voimassa muilla kuin televiestintätuotteilla ja EU:n harmonisoimilla televiestintätuotteilla (esim. Bluetooth™).

• Suurin radiotaajuusaste (EIRP):

WLAN 2,4 GHz: 12,17 dBm

WLAN 5 GHz: 14,30 dBm

Bluetooth: 3,69 dBm

TÄRKEÄÄ: lue seuraavat huomautukset, ennen kuin käytät kameran sisäänrakennettua langatonta lähentintä.

ⓘ Tämä tuote sisältää Yhdysvalloissa tuotetun salaustoiminnon ja on siten Yhdysvaltojen viestiviraston sääntelyn alainen, eikä tuotetta saa viedä tai jälleenviedä sellaisiin maihin, jotka Yhdysvallat on julistanut talousaartoon.

• **Käytä vain langatonta verkkoa tai Bluetooth-yhteyttä käyttävää laitetta.** Fujifilm ei ota vastuuta vahingoista, jotka ovat aiheutuneet käytöstä, jolle ei ole valtuutusta. Älä käytä sovelluksissa, jotka vaativat korkeaa luotettavuutta, kuten esimerkiksi lääketieteellisissä laitteissa tai muissa järjestelmissä, jotka saattavat vaikuttaa ihmishenkiin suoraan tai epäsuorasti. Käytettäessä laitetta tietokoneessa tai muissa järjestelmissä, jotka vaativat suurempaa luotettavuutta kuin mitä langattomia verkkoja tai Bluetooth-yhteyttä käyttävät laitteet edustavat, varmista turvallisuus ja estä toimintahäiriöt tarkistamalla, että kaikki tarvittavat varotoimet on suoritettu.

• **Käytä ainoastaan laitteen ostomassaa.** Tämä laite on ostomaansa langattomia verkkoja ja Bluetooth-yhteyksiä käyttäviä laitteita koskevien säädösten mukainen. Ota huomioon kaikki sijaintiin liittyvät säädökset laitetta käytettäessä. Fujifilm ei ota vastuuta ongelmista, jotka syntyvät, kun laitetta käytetään muilla hallintoalueilla.

• **Älä käytä laitetta paikoissa, joissa on magneettikenttiä, staattista sähköä tai radiohäiriötä.** Älä käytä lähentintä mikroaaltouunien läheisyydessä tai muissa magneettikentille, staattiselle sähkölle tai radiohäiriöille alttiissa paikoissa, jotka voivat estää langattomien signaalien vastaanoton. Molempipuolisia häiriötä voi ilmetä, kun lähentintä käytetään muiden 2,4 GHz:n taajuusalueella toimivien langattomien laitteiden läheisyydessä.

• **Langaton lähentintä toimii 2,4 GHz:n ja 5 GHz:n taajuusalueilla käyttäen DSSS-, OFDM- ja GFSK-modulointia.**

• **Turvallisuus:** langattomia verkkoja ja Bluetooth-yhteyksiä käyttävät laitteet lähettävät radiotaajuisia dataa, joten niiden käyttö edellyttää langallisiin verkkoihin nähden suurempaa huomiota turvallisuusteknisiin.

- Älä muodosta yhteyttä tuntemattomiin verkkoihin tai verkkoihin, joihin sinulla ei ole käyttöoikeutta, vaikka ne näkyvät laitteen luettelossa, sillä sellainen käyttö voidaan katsoa luvattomaksi. Muodosta yhteys vain verkkoihin, joihin sinulla on käyttöoikeus.
- Huomioi, että langattomat lähetykset voivat olla kolmansien osapuolten seurattavissa.
- Älä liitä tätä laitetta suoraan televiestintäverkkoihin (mukaan lukien julkiset langattomat lähiverkot), joita palveluntarjoajat tai matkapuhelimet, lankapuhelimet, Internet tai muut televiestintäpalvelut käyttävät.

• **Seuraavat voivat olla lain mukaan rangaistavia:**

- laitteen purkaminen tai muuttaminen
- laitteen sertifiointimerkkien poistaminen

• **Tämä laite toimii samalla taajuudella kuin kaupalliset, koulutukseen liittyvät ja lääketieteelliset laitteet ja langattomat lähentimet.**

Se toimii myös samalla taajuudella kuin lisensoidut lähentimet ja erityiset lisensioimattomat alhaisen jännitteen lähentimet, joita käytetään kokoomalinjojen ja vastaavien sovellusten RFID-seurantajärjestelmissä.

• **Noudata seuraavia varotoimia estääksesi häiriön edellä mainittujen laitteiden kanssa.** Varmista, että RFID-lähentini ei ole toiminnassa, ennen kuin käytät tätä laitetta. Jos huomaat, että laite aiheuttaa häiriötä RFID-seurantaan käytettyjen lisensioitujen lähentimien toiminnassa, lopeta kyseisen taajuuden käyttö välittömästi tai siirrä laite toiseen paikkaan. Jos huomaat, että laite aiheuttaa häiriötä alhaisen jännitteen RFID-seurantajärjestelmissä, ota yhteyttä Fujifilmin edustajaan.

- **Älä käytä laitetta ilma-alkuksessa.** Ollessasi ilma-alkuksessa noudata lentoyhtiön henkilökunnan ohjeita. Huomaa, että tämä tuote saattaa tuottaa radiotaajuussäteilyä myös ollessaan pois päältä. Tämän voi estää valitsemalla **PÄÄLLÄ** verkko-/USB-asetusvalikon kohtaan **LENTOKONETILA** ennen ilma-alkukseen nousemista.
- Vaatimukset AT/BE/BG/CZ/DK/EE/FR/DE/IS/IE/IT/EL/ES/CY/LV/LI/LT/LU/HU/MT/NL/NO/PL/PT/RO/SI/SK/TR/FI/SE/CH/UK/HR. Taajuusalueen 5150 MHz – 5350 MHz käyttö on sallittu vain sisätiloissa.
- **Langattoman verkon tekniset tiedot.**

Langaton lähiverkko	
Standardit	IEEE 802.11a/b/g/n/ac (langattoman protokollan standardi)
Käyttötaajuus (keskitäajuus)	<ul style="list-style-type: none"> • Israel, Indonesia : 2412 MHz – 2462 MHz (11 kanavaa) • Yhdysvallat, Kanada, Brasilia, Kiina, Intia, Korea, Malesia : 2412 MHz – 2462 MHz (11 kanavaa) : 5180 MHz – 5320 MHz (W52, W53) : 5745 MHz – 5825 MHz (UNII-3) • Euroopan unioni, Japani, Iso-Britannia, Australia, Norja, Uusi-Seelanti, Turkki, Hongkong, Filippiinit, Vietnam, Singapore, Thaimaa, Venäjä, Taiwan, Saudi-Arabia, Qatar, Bahrain, Oman, Egypti, Iran, Kuwait, Libanon, Uzbekistan : 2412 MHz – 2462 MHz (11 kanavaa) : 5180 MHz – 5320 MHz (W52, W53) : 5500 MHz – 5700 MHz (W56)
Yhteysprotokollat	Infrastruktuuri
Bluetooth®	
Standardit	Bluetooth-versio 4.2 (Bluetooth Low Energy)
Käyttötaajuus (keskitäajuus)	2402 MHz – 2480 MHz

Lue nämä ohjeet ennen objektiivin käyttöä

Turvallisuusohjeita

- Varmista, että käytät objektiiviä oikein. Lue nämä turvallisuusohjeet ja kameran *Perusopas* huolellisesti ennen käyttöä.
- Säilytä turvallisuusohjeet tämän jälkeen turvallisessa paikassa.

Tietoja kuvakkeista

Seuraavat tässä asiakirjassa käytetyt kuvakkeet osoittavat henkilövahinkojen ja aineellisten vahinkojen vakavuuden, jos kuvakkeen osoittamia tietoja ei oteta huomioon ja laitetta käytetään sen takia virheellisesti.



VAROITUS

Tämä kuvake osoittaa, että tietojen huomiotta jättäminen voi johtaa kuolemaan tai vakaviin henkilövahinkoihin.



HUOMIO

Tämä kuvake osoittaa, että tietojen huomiotta jättäminen voi johtaa henkilövahinkoihin tai aineellisiin vahinkoihin.

Alla olevat kuvakkeet osoittavat huomioitavien tietojen luonteen.



Kolmiomaiset kuvakkeet osoittavat, että tiedot vaativat huomiota ("Tärkeä").



Poikittaisella viivalla ylivedetyt pyöreät kuvakkeet osoittavat, että kyseinen toiminto on kielletty ("Kielletty").



Huutomerkillä varustetut täytetyt ympyrät osoittavat, että kyseinen toiminto on suoritettava ("Pakollinen").



VAROITUS



Älä upota

Älä upota veteen tai altista vedelle. Tämän varotoimen laiminlyönti voi aiheuttaa tulipalon tai sähköiskun.



Älä pura osiin

Älä pura (älä avaa koteloa). Tämän varotoimen laiminlyömisestä voi seurata tuotteen toimintahäiriön aiheuttama tulipalo, sähköisku tai loukkaantuminen.



Älä koske sisään osiin

Jos kameran kotelo rikkoutuu putoamisen tai muun vahingon seurauksena, älä kosketa esiin tulleisiin osiin. Tämän varotoimen laiminlyönti ja vaurioituneiden osien koskettaminen voi aiheuttaa sähköiskun tai loukkaantumisen. Poista akku välittömästi, mutta varo loukkaantumista ja sähköiskua. Vie tuote sen ostopaikkaan, josta saat jatko-ohjeita.



Älä aseta epävakaille alustoille. Tuote saattaa tippua aiheuttaen vahinkoa.



VAROITUS



Älä katsele aurinkoa objektiivin tai kameran etsimien läpi. Tämän varotoimen laiminlyönti voi aiheuttaa pysyvän näkövamman.



HUOMIO



Älä käytä tai säilytä paikoissa, jotka ovat alttiita höyrylle tai savulle tai ovat erittäin kosteita tai pällyisiä. Tämän varotoimen laiminlyönti voi aiheuttaa tulipalon tai sähköiskun.



Älä jätä suoraan auringonvalon tai paikkoihin, jotka ovat alttiina erittäin korkeille lämpötiloille, kuten suljettuun ajoneuvoon aurinkoisena päivänä. Tämän varotoimen laiminlyönti voi aiheuttaa tulipalon.



Pidä poissa pienten lasten ulottuvilta. Lapsen käsissä laite voi aiheuttaa henkilövahinkoja.



Älä käsittele märin käsin. Tämän varotoimen laiminlyönti voi aiheuttaa sähköiskun.



Pidä aurinko poissa kuva-alasta, kun kuvaat taustavalaistuja kohteita. Auringonvalon tarkentuminen kameraan, kun aurinko on kuva-alassa tai lähellä sitä, saattaa aiheuttaa tulipalon tai palovammoja.



Kun tuotetta ei käytetä, aseta objektiivin suojukset paikoilleen ja säilytä suoran auringonvalon ulottumattomissa. Objektiivin kohdistama auringonvalo saattaa aiheuttaa tulipalon tai palovammoja.



Älä kanna kameraa tai objektiiviä, kun ne ovat kiinnitettynä jalustaan. Tuote voi pudota tai osua muihin kohteisiin aiheuttaen vahinkoa.

AC-5VJ AC-virta-adapteri

Valmistaja	Dongguan Yingjiu Power Co.,Ltd.
Osoite	No.6 Yongxing Road, Shayao Village, Shijie Town, 523292 Dongguan City, Guangdongin maakunta, KIINAN TASAVALTA
Mallin nimi	AC-5VJ
Nimellistulo	100 V – 240 V AC, 50/60 Hz
Tulokapasiteetti	Maks. 50 VA
Nimellislähtö	DC 5,0 V 3,0 A 15,0 W
Keskimääräinen aktiivinen teho	84,8 %
Teho 10 %:n kuormituksella	84,2 %
Kuormittamaton virrankulutus	0,02 W
Käyttölämpötila	0 °C – +40 °C
Paino	Noin 45 g ± 2 g

FUJIFILM

FUJIFILM Corporation

7-3, AKASAKA 9-CHOME, MINATO-KU, TOKYO 107-0052, JAPAN

<https://fujifilm-x.com>

