

FUJIFILM

DIGITAL CAMERA

X-T30

Uudet ominaisuudet

Versio 2.00

Tämän tuotteen mukana toimitetun asiakirjan sisältämät kuvaukset eivät enää välttämättä vastaa laiteohjelmistopäivitysten seurauksena lisättyjä tai muutettuja ominaisuuksia. Verkkosivuiltamme löydät tietoa eri tuotteille saatavilla olevista päivityksistä:













<https://fujifilm-x.com/support/download/firmware/>

Sisällys

X-T30-laiteohjelmistoversio 2.00 lisää tai päivittää alla luetellut ominaisuudet. Katso viimeisintä opasta seuraavalla verkkosivustolla.

<http://fujifilm-dsc.com/en-int/manual/>

Nro	Kuvaus	X-T30 	Katso 	Ver.
1	Kuvien luokitusmenetelmä on muuttunut. Tämän seurauksena toistotietönäyttöjen sisältö on muuttunut ja valintakohta LUOKITUS on lisätty toistovalikkoon.	162, 163, 177	1, 2, 3	1.40
2	Vaihtoehto  ALUEASETUS on lisätty asetusvalikon kohtaan  KÄYTTÄJÄASETUS , jolloin kohdan AIKAERO perusasetusmenettely ja säädöt mahdollistuvat. Lisäksi PÄIVÄ/AIKA sisältää nyt 24 tunnin kellon.	187	4	2.00
3	Kohtia, jotka on lueteltu asetusvalikon kohdassa  KÄYTTÄJÄASETUS > PALAUTA ALKUASET. on muutettu.	189	5	2.00
4	Q (pikavalikko) -painiketta voidaan nyt käyttää Fn (toiminto) -painikkeena.	204, 225, 228, 230	9, 10, 12	1.10
5	Aetusvalikon kohta  YHTEYSASETUS > Bluetooth-ASETUKSET on nimetty uudelleen muotoon Bluetooth/ÄLYPUHELINASETUS , ja se sisältää nyt KUVANSIIRTO VIRRAN OLLESSA POIS PÄÄLTÄ -vaihtoehdon. Lisäksi AUTOMAATTINEN KUVANSIIRTO ja ÄLYPUHELIMEN SYNKRONOINNIN ASETUS on nimetty vastaavasti uudelleen muotoon AUTOMAATTINEN KUVANSIIRTOKOMENTO ja ÄLYPUHELIMEN SIJAINNIN SYNKRONOINTI .	216	7	2.00
6	Laitteeseen lataamisen ajoitus on muuttunut. Kuvia voi nyt ladata laitteeseen myös muulloin kuin toiston aikana tai kun kamera on pois päältä, eli myös kuvaamisen ollessa meneillään.	216	7	2.00

Nro	Kuvaus	X-T30 	Katso 	Ver.
7	<p> YHTEYSASETUS > YLEISET ASETUKSET on järjestetty uudelleen seuraavasti:</p> <ul style="list-style-type: none"> • SIJAINITIEDOT on siirretty kohtaan  NÄYTTÖASETUKSET, •  PAINIKKEEN ASETUS on siirretty kohtaan  PAINIKKEEN/VALITSIMEN ASETUS ja nimetty uudelleen muotoon  Fn1-PAINIKEASETUS, • GEOKÄTKÖILY on siirretty kohtaan  TALLENN DATA-ASET, ja • NIMI sekä MUUTA KOKO  on siirretty kohtaan Bluetooth/ÄLYPUHELINASETUS. 	201, 210, 215, 216	6, 7	2.00
8	Langattoman yhteyden muodostamistapa älypuheliimiin on muuttunut.	252	15	2.00
9	Bluetooth-LAITELUETTELO -kohta on lisätyt asetusvalikon kohtaan  YHTEYSASETUS > Bluetooth-ASETUKSET .	216	7	1.50
10	Elokuvien tallennusta voidaan nyt ohjata ulkoisista laitteista, ja asetusvalikon kohta  YHTEYSASETUS > PC-YHTEYDEN TILA on sen vuoksi nimetty uudelleen YHTEYSTILA .	218	13	1.20
11	Kameraa voidaan nyt käyttää verkkokamerana. Näin ollen asetusvalikon kohtaan  YHTEYSASETUS > YHTEYSTILA on lisätyt valinta X WEBCAM .	218	13	1.40
12	TG-BT1-jalustakahva on lisätyt lisävarusteluetteloon.	262	19	1.50

Muutokset ja lisäykset

Muutokset ja lisäykset ovat seuraavat.

X-T30 Käyttäjän opas:  162

Ver. 1.40

Toistonäyttö

Tässä osassa luetellaan ilmaisimet, jotka voivat näkyä toiston aikana.

 Tilanteen havainnollistamiseksi näytöt näytetään kaikki ilmaisimet valaistuina.

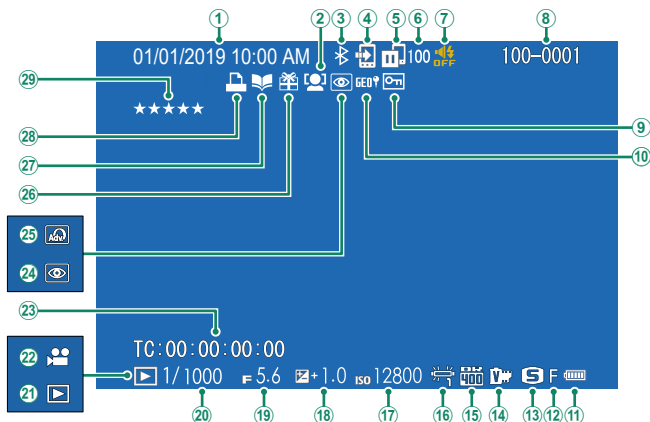

- | | |
|--|--------------------------------------|
| ① Päivämäärä ja kellonaika | ①⑥ Valkotasapaino |
| ② Kasvojentunnistuksen ilmainen | ①⑦ Herkkyys |
| ③ Bluetooth PÄÄLLÄ/POIS | ①⑧ Valotuskorjaus |
| ④ Kuvansiirron järjestys | ①⑨ Aukko |
| ⑤ Kuvien siirtotila | ②⑩ Suljinaika |
| ⑥ Lähetettäväksi valittujen kuvien määrä | ②① Toistotilan ilmainen |
| ⑦ Äänen ja salaman ilmainen | ②② Videokuvake |
| ⑧ Kuvan numero | ②③ Aikatunnus |
| ⑨ Suojattu kuva | ②④ Punasilmäisyyden poiston ilmainen |
| ⑩ Sijaintitiedot | ②⑤ Lisäsuodatin |
| ⑪ Akun taso | ②⑥ Lahjakuva |
| ⑫ Kuvan laatu | ②⑦ Albumiavustajan ilmainen |
| ⑬ Kuvakoko | ②⑧ DPOF-tulostusilmainen |
| ⑭ Filminsiirto | ②⑨ Luokitus.....3 |
| ⑮ Dynamiikka-alue | |

DISP/BACK-painikkeella hallitaan ilmaisinten näkymistä toiston aikana.

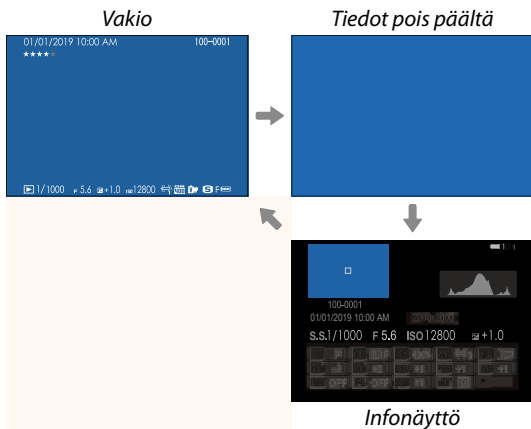
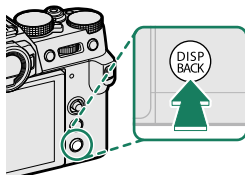

Suosikit: kuvien arvostelu

Kuvia voidaan luokitella toistovalikon kohdassa **LUOKITUS**.

LUOKITUS

Luokittele kuvia käyttämällä tähtiä.

- 1 Valitse toistovalikosta **LUOKITUS**.
- 2 Valitse kuva kiertämällä etukomentokiekkoa ja valitse luokitukseksi 0–5 tähteä ("★") kiertämällä takakomentokiekkoa.



- Tarkennussauvaa (tarkennusvipua) voidaan käyttää etukomentokiekon sijasta kuvan valitsemiseen.
- Luokitus-valintaikkuna voidaan tuoda esiin myös painamalla **AE-L**-painiketta yhden kuvan, yhdeksän kuvan tai sadan kuvan toistossa.
- Lähennä tai loitonna kosketusohjaimilla.
- Seuraavia ei voida luokitella:
 - Suojatut kuvat
 - Videot
 - "Lahja"-kuvat (muilla kameroilla otetut kuvat)

 **ALUEASETUS**

Säädi nykyisen aikavyöhykkeen asetuksia.

ALUEASETUS

Valitse aikavyöhyke kartasta.



KESÄAIKA

Ota kesäaika käyttöön tai pois käytöstä.

Vaihtoehto	Kuvaus
PÄÄLLÄ	Kesäaika käytössä.
POIS	Kesäaika pois käytöstä.

AIKAERO

Vaihda kameran kello heti kotiaikavyöhykkeen ajasta matkakohdeeseen paikalliseen aikaan. Paikallisen ajan ja kotiaikavyöhykkeen välisen aikaeron määrittäminen:

 Käytä vaihtoehtoa  **ALUEASETUS** kotiaikavyöhykkeen valitsemiseen ennen paikallisen aikavyöhykkeen valintaa kohdassa **← PAIKALLINEN**.

- 1** Korosta **← PAIKALLINEN** ja paina **MENU/OK**-painiketta.
- 2** Valitse paikallinen aikavyöhyke tarkennussauvan (tarkennusvivun) avulla. Paina **MENU/OK**-painiketta, kun asetukset on tehty.

 Valitse **PÄÄLLÄ**, jos haluat ottaa kesäajan käyttöön.

Aseta kameran kello paikalliseen aikaan korostamalla kohta **PAIKALLINEN** ja paina **MENU/OK**-painiketta. Aseta kello kotiaikavyöhykkeesi aikaan valitsemalla **KOTI**.

Vaihtoehdot

PAIKALLINEN

KOTI

Jos **PAIKALLINEN** on valittuna, näkyy keltaisena noin kolmen sekunnin ajan, kun kamera laitetaan päälle.

X-T30 Käyttäjän opas: 189

Ver. 2.00

PALAUTA ALKUASETUKSET

Palauta kuvaus- tai asetusvalikon vaihtoehtojen oletusarvot.

- 1 Korosta haluttu vaihtoehto ja paina **MENU/OK**-painiketta.

Vaihtoehto	Kuvaus
KUVAUSVALIKON NOLLAUS	Palauta oletusarvoihin kaikki kuvausvalikon muut asetukset paitsi mukautettu valkotasapaino ja mukautettujen asetusten kokoelmat, jotka on luotu asetuksella MUOK/TALL. MUK. ASET.
ASETUSTEN NOLLAUS	Nollaa oletusarvoihin kaikki asetusvalikon asetukset paitsi kohdat PÄIVÄ/AIKA , ALUEASETUS , AIKAERO ja TEKIJÄNOIKEUSTIEDOT.
ALUSTA	Nollaa oletusarvoihin kaikki muut asetukset paitsi mukautetun valkotasapainon arvot.

- 2 Vahvistusikkuna tulee näkyviin; korosta **OK** ja paina **MENU/OK**-painiketta.



SIJAINITIEDOT

Valitse **PÄÄLLÄ**, jos haluat tuoda älypuhelimesta kameraan ladatut sijaintitiedot näkyviin.

Vaihtoehdot	
PÄÄLLÄ	POIS

 **Fn1-PAINIKEASETUS**

Valitse **Fn1**-painikkeen toiston aikana suorittama tehtävä.

Vaihtoehto	Kuvaus
 ÄLYPUHELIMEN SIIRTOKÄSKY	Painikkeen painaminen merkkää nykyisen kuvan siirtoa varten. Ellei kamera ole parhaillaan pariliitettynä älypuhelimeen, Bluetooth/ÄLYPUHELINASETUS vaihtoehdot tulevat näkyviin.
 VALITSE & ÄLYPUHELIMEN SIIRTOKÄSKY	Painikkeen painaminen tuo näkyviin valintaikkunan, jossa kuvia voidaan valita ladattaviksi kameran kanssa pariliitettynä älypuhelimeen. Ellei kamera ole parhaillaan pariliitettynä älypuhelimeen, Bluetooth/ÄLYPUHELINASETUS vaihtoehdot tulevat näkyviin sen sijaan.
 LANGATON TIEDONS.	Painiketta voidaan käyttää langattomissa yhteyksissä.

GEOKÄTKÖILY

Jos **PÄÄLLÄ** on valittuna, älypuhelimesta kameraan ladatut sijaintitiedot sisällytetään kuviin sitä mukaa, kun kuvia otetaan.

Vaihtoehdot	
PÄÄLLÄ	POIS

Bluetooth/ÄLYPUHELINASETUS

Säädä Bluetooth-asetukset.

Valinta	Kuvaus
LAITEPARIN REKISTERÖINTI	Muodosta laitepari kamerasta ja älypuhelimesta tai tabletista, johon älypuhelinsovellus on asennettu.
VALITSE PARILIITOK. KOHDE	Valitse yhteys niiden laitteiden luettelosta, joiden kanssa kamera on muodostanut laiteparin, käyttämällä asetusta LAITEPARIN REKISTERÖINTI . Valitse EI YHTEYTTÄ poistuaksesi muodostamatta yhteyttä.
POISTA LAITEPARIN REKIST.	Poista valittuja laitteita koskevat pariliitostiedot. Valitse laite laiteluettelosta. Valittu laite poistetaan myös kohdassa VALITSE PARILIITOK. KOHDE luetelluista laitteista.
Bluetooth-LAITELUETTELO	Luettele laitteet, joiden kanssa kamera pariliitetään (muut kuin älypuhelimet), tai lopeta pariliitos valittujen laitteiden kanssa.
Bluetooth PÄÄLLÄ/POIS	<ul style="list-style-type: none"> • PÄÄLLÄ: päälle kytkettäessä kamera muodostaa yhdistettyjen laitteiden välille automaattisesti Bluetooth-yhteyden. • POIS: kamera ei muodosta Bluetooth-yhteyttä.
AUTOMAATTINEN KUVANSIIRTOKOMENTO	Valitse, merkataanko kuvat automaattisesti laitteeseen ladattaviksi niiden ottamisen yhteydessä.
ÄLYPUHELIMEN SIJAINNIN SYNKRONOINTI	Valitse, synkronoidaanko kamera siihen pariliitetyistä älypuhelimista saatavien sijaintitietojen mukaan.
NIMI	Valitse nimi (NIMI), jolla kamera tunnistetaan langattomassa verkossa (kameralle annetaan oletusarvoisesti yksilöllinen nimi).
KUVANSIIRTO VIRRAN OLLESSA POIS PÄÄLTÄ	Valitse, lataako kamera kuvia pariliitettyihin älypuhelmiin ollessaan pois päältä.
MUUTA KOKO 	<p>Valitse, muutetaanko älypuheliimiin ladattavien kuvien koko. Koon muuttaminen koskee ainoastaan älypuhelimien ladattavia kopioita; alkuperäisen koko ei muutu.</p> <ul style="list-style-type: none"> • PÄÄLLÄ: Suuremmat kuvat muutetaan kokoon  laitteeseen lataamista varten. • POIS: Kuvat ladataan laitteeseen alkuperäisessä koossa.



- Varmista, että älypuhelinsovelluksen uusin versio on toiminnassa käyttämässäsi älypuhelimessa. Eri käyttöjärjestelmissä käytetään eri sovelluksia; lisätietoja saatavilla seuraavasta osoitteesta:
<https://app.fujifilm-dsc.com/>
- Kuvat ladataan laitteeseen kuvaamisen ja toiston aikana ja kun kamera on pois päältä, jos **PÄÄLLÄ** on valittuna sekä kohtaan **Bluetooth PÄÄLLÄ/POIS** että kohtaan **AUTOMAATTINEN KUVANSIIRTOKOMENTO** tai jos kuvat ovat parhaillaan valittuina toistovalikon **KUVANSIIRRON JÄRJESTYS** -vaihtoehtoa käyttämällä.
- Kameran kello asetetaan automaattisesti pariliitettyjen älypuhelimien ilmoittamaan aikaan aina, kun sovellus käynnistetään.

Q (pikavalikko) -painike

Paina **Q** päästäksesi nopeasti valittuihin vaihtoehtoihin.

-  Käytä kohtaa **PAIKKKEEN/VALITSIMEN ASETUS > TOIMINTO (Fn) -AS**, kun haluat valita **Q** (pikavalikko) -painikkeen suorittaman toiminnon tai antaa sen oletustoiminnon muiden ohjainten tehtäväksi.
- Jos haluat poistaa **Q** (pikavalikko) -painikkeen käytöstä, valitse **EI MITÄÄN** kohtaan **PAIKKKEEN/VALITSIMEN ASETUS > TOIMINTO (Fn) -AS > Q-PAIKKKEEN ASETUS**.

Pikavalikkonäyttö

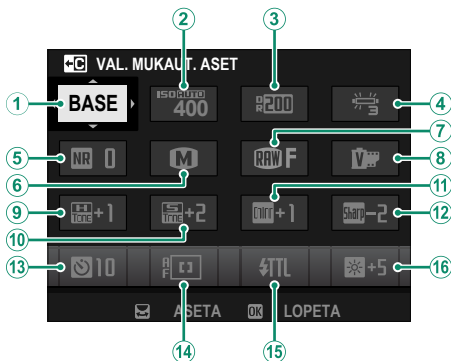

Oletusasetuksena pikavalikko sisältää seuraavat kohdat:



- | | |
|---------------------|----------------------------|
| ① VAL. MUKAUT. ASET | ⑨ VAALEIDEN SÄVY |
| ② HERKKYYS | ⑩ TUMMIEN SÄVY |
| ③ DYNAMIIKKA-ALUE | ⑪ VÄRI |
| ④ VALKOTASAPAINO | ⑫ TERÄVYYYS |
| ⑤ KOHINANVAIMENNUS | ⑬ ITSELAUKAISIN |
| ⑥ KUVAKOKO | ⑭ AUTOFOKUS TILA |
| ⑦ KUVAN LAATU | ⑮ SALAMAN TOIMINNAN ASETUS |
| ⑧ FILMINSIMULAATIO | ⑯ EVF/LCD-KIRKKAUS |

Fn (toiminto) -painikkeet

Aseta tehtävät toimintopainikkeille valitun ominaisuuden nopeaa käyttöönottoa varten.

-  Kohtiin **T-Fn1–T-Fn4** määritettyjä toimintoja voidaan käyttää pyyhkäisemällä näyttöä.
- Kosketustoiminnon eleet ovat oletusarvoisesti pois käytöstä. Ota kosketustoiminnon eleet käyttöön valitsemalla kohdan ** PAINIKKEEN/VALITSIMEN ASETUS > KOSKETUSNÄYTTÖASETUKSET >  KOSKETUSTOIMINTO** asetukseksi **PÄÄLLÄ**.

Oletustoiminnot ovat:

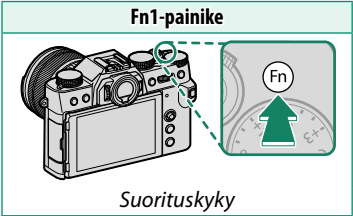
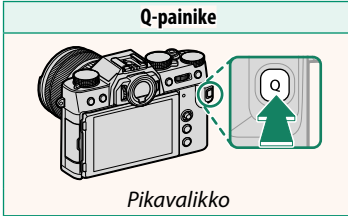
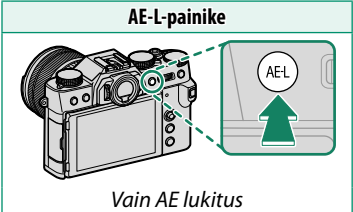
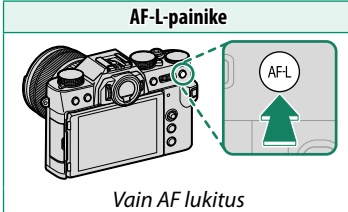
<p>Fn1-painike</p>  <p><i>Suorituskyky</i></p>	<p>Q-painike</p>  <p><i>Pikavalikko</i></p>
<p>AE-L-painike</p>  <p><i>Vain AE lukitus</i></p>	<p>AF-L-painike</p>  <p><i>Vain AF lukitus</i></p>

T-Fn1 (pyyhkäisy ylös)

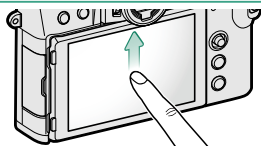

Kuvausasetus

T-Fn2 (pyyhkäisy vasemmalle)

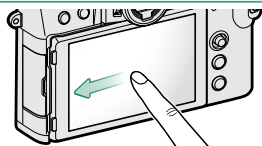

Filminsimulaatio

T-Fn3 (pyyhkäisy oikealle)

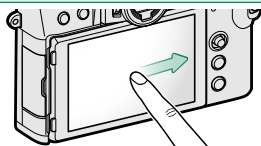

Valkotasapaino

T-Fn4 (pyyhkäisy alas)

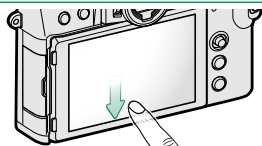

Autofokus tila

Takakomentokiekon keskus

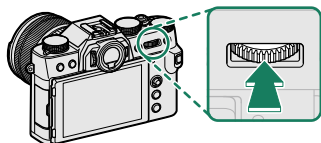

Tarken. tarkistus

TOIMINTO (Fn) -AS

Toimintopainikkeiden toimintojen asettaminen

3 Korosta haluamasi tehtävä ja aseta se valitulle ohjaimelle painamalla **MENU/OK**. Valitse seuraavista:

- KUVAKOKO
- KUVAN LAATU
- RAW
- FILMINSIMULAATIO
- RAKEISUUS
- COLOR CHROME -TEHOSTE
- DYNAMIIKKA-ALUE
- D-ALUEEN ENSISIJAISUUS
- VALKOTASAPAINO
- VAL. MUKAUT. ASET
- TARKENNUSALUE
- TARKEN. TARKISTUS
- AUTOFOKUS TILA
- AF-C MUKAUTETUT ASETUKSET
-  KASVOJEN VALINTA  
- KASVOJENTUNNISTIN PÄÄLLÄ/POIS
- KUVAUSASETUS
- URHEILUN ETSINTÄTILA
- ESITOS **ES** 
- ITSELAUKAISIN
- VALOTUKSEN MITTAUS
- SULKIMEN TYYPPI
- VÄRINÄN POISTO
- HERKKYYS
- IS-TILA
- LANGATON TIEDONS.
- SALAMAN TOIMINNAN ASETUS
- TTL-LUKITUS
- MALLINNUSSALAMA
- TÄYSI HD PIKATALLENNUS
- SEEPRA-ASETUS
- SISÄISEN/ULK. MIKIN TASON ASETUS
- VIDEON HILJAINEN HALLINTA
- TERÄV.AL. ESIKATS.
- VAL. ESIK./VALKOT. MAN.T.
- LUONNOLLINEN NÄKYMÄ
- HISTOGRAMMI
- ELEKTRONINEN VAAKA
- ISON ILMAISIMEN TILA
- VAIN AE LUKITUS
- VAIN AF LUKITUS
- AE/AF LUKITUS
- AF-ON
- VAIN AWB-LUKITUS
- AUKKOASETUS
- SUORITUSKYKY
- AUTOMAATTINEN KUVANSIIRTO
- VALITSE PARILIITOK. KOHDE
- Bluetooth PÄÄLLÄ/POIS
- TOISTO
- PIKAVALIKKO
- EI MITÄÄN (ohjain pois käytöstä)

YHTEYSTILA

Säädä asetuksia ulkoisten laitteiden yhteyksiä varten.

Valinta	Kuvaus
USB-KORTINLUKIJAJA	Kameran yhdistäminen tietokoneeseen USB:n kautta ottaa automaattisesti käyttöön tiedonsiirtotilan, jolloin tiedot voidaan kopioida tietokoneeseen. Kamera toimii normaalisti, kun sitä ei ole yhdistetty.
X WEBCAM	Kameraa voidaan käyttää verkkokamerana silloin, kun se on liitetty tietokoneeseen, jossa FUJIFILM X Webcam on toiminnassa.
USB ELOKUVAUS AUTOM.*	Kameran elokuvan tallennusominaisuuksia voidaan ohjata nivelliitoksilla, drone-lennokeilla tai muilla USB-liitäntään liitetyillä laitteilla. Kamera siirtyy automaattisesti verkkosidontaa käyttävän ”kytketyn kuvauksen” (ts. kauko-ohjaus-) tilaan, kun ulkoiseen laitteeseen kytketään virta, ja palaa normaaliin toimintaan, kun ulkoisen laitteen virta katkaistaan tai laite kytketään irti. Käytettävissä olevat ominaisuudet vaihtelevat liitetyn laitetyyppin mukaan.
USB ELOKUVAUS KIINTEÄ*	Kuten USB ELOKUVAUS AUTOM. -toiminto, paitsi että kamera pysyy ”kytketyn kuvauksen” (kauko-ohjaus-) tilassa, kun ulkoinen laite on pois päältä tai sitä ei ole liitetty, jolloin laite jatkaa ohjausta, kun yhteys on muodostettu uudelleen tahattoman yhteyden katkaisun tai muun häiriön jälkeen.
USB-RAW MUUN./ VARMKOP	Kun kamera liitetään tietokoneeseen USB-liitännällä, USB RAW -muunnos/varmuuskopioiden palautustila otetaan automaattisesti käyttöön. Kamera toimii normaalisti, kun sitä ei ole liitetty. <ul style="list-style-type: none"> • USB-RAW MUUN. (tarvitaan FUJIFILM X RAW STUDIO): muunna RAW-tiedostot nopeasti laadukkaiksi JPEG-kuviksi kameras kuvankäsittelytoiminnolla. • VARMKOP (tarvitaan FUJIFILM X Acquire): Tallenna ja lataa kameras asetukset. Muuta hetkessä kameras määrityksiä tai jaa asetukset muiden samantyyppisten kameroiden kanssa.

* Kierrä ohjausvalitsin kohtaan  (elokuva).



VIRRANHALLINTA > AUT. VIRRANKATK. -asetukset pätevät myös, kun kamera on liitetty ulkoiseen laitteeseen. Estä kameran virran automaattinen katkaisu valitsemalla **POIS** kohtaan **AUT. VIRRANKATK.**.



Alla olevilla verkkosivustoilla on saatavissa lisätietoja tai ladattavissa seuraavia tietokoneohjelmistoja:

- **Capture One Express Fujifilm:**

<https://www.captureone.com/products-plans/capture-one-express/fujifilm>

- **Capture One Pro Fujifilm:**

<https://www.captureone.com/explore-features/fujifilm>

- **FUJIFILM X Acquire:**

<https://fujifilm-x.com/products/software/x-acquire/>

- **FUJIFILM X RAW STUDIO:**

<https://fujifilm-x.com/products/software/x-raw-studio/>

- **RAW FILE CONVERTER EX powered by SILKYPIX:**

<https://fujifilm-x.com/support/download/software/raw-file-converter-ex-powered-by-silkipix/>

- **FUJIFILM X Webcam:**

<https://fujifilm-x.com/products/software/x-webcam/>

Yhteyden muodostaminen älypuheliin

Käytä langattomia verkkoja ja muodosta yhteys tietokoneisiin, älypuheliin tai tabletteihin. Katso lisätietoja osoitteesta:

<http://fujifilm-dsc.com/wifi/>

Älypuhelimet ja tabletit

Älypuhelinsovellusten asentaminen

Ennen kuin älypuhelimien ja kameran välille muodostetaan yhteys, ainakin yksi tähän käyttöön varattu älypuhelinsovellus on asennettava. Siirry seuraavalle verkkosivustolle ja asenna haluamasi sovellukset puhelimeen.

<https://app.fujifilm-dsc.com/>





 Käytettävissä olevat sovellukset vaihtelevat älypuhelimien käyttöjärjestelmien mukaan.

Yhteyden muodostaminen älypuhelimeen

Muodosta kamerasta ja älypuhelimesta laitepari ja yhdistä Bluetoothin® välityksellä.

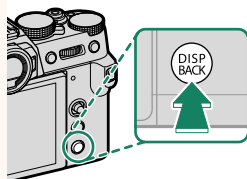
- 1 Paina **DISP/BACK**-painiketta kuvaustietojen ollessa näkyvissä.



 Voit myös siirtyä suoraan vaiheeseen 3 pitämällä **DISP/BACK**-painiketta painettuna toiston aikana.

- 2 Korosta kohta **Bluetooth** ja paina **MENU/OK**-painiketta.

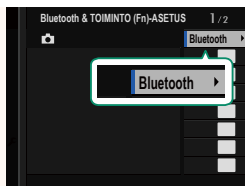

- 3 Korosta kohta **LAITEPARIN MUODOSTUS** ja paina **MENU/OK**-painiketta.

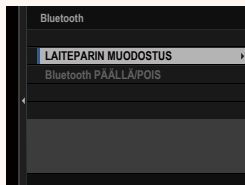

- 4 Käynnistä sovellus älypuhelimessa ja muodosta älypuhelimesta ja kamerasta laitepari.

Lisätietoja on saatavilla seuraavalla verkkosivustolla:

<https://app.fujifilm-dsc.com/>

Kun laiteparin muodostus on valmis, kamera ja älypuhelin muodostavat automaattisesti yhteyden Bluetoothin kautta. Älypuhelin kuvake ja valkoinen Bluetooth-kuvake ilmestyvät kameran näyttöön, kun yhteys on muodostettu.

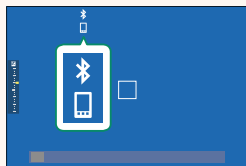

- Heti kun laitteet on pariliitetty, älypuhelin muodostaa automaattisesti yhteyden kameraan sovelluksen käynnistyessä.
- Akun kulutus vähenee, jos Bluetooth poistetaan käytöstä silloin, kun kamera ei ole liitettyä älypuhelimeseen.

Älypuhelinsovelluksen käyttäminen

Lue tästä osiosta tietoa vaihtoehdoista, jotka ovat käytettävissä silloin, kun haluat ladata kuvia kamerasta älypuhelimien älypuhelinsovelluksen avulla.

 Ennen kuin jatkat, valitse **PÄÄLLÄ** kohtaan **Bluetooth/ÄLYPUHELINASETUS > Bluetooth PÄÄLLÄ/POIS**.

Kuvien valitseminen ja kamerasta lataaminen älypuhelinsovellusta käyttämällä

Voit ladata valitut kuvat kamerasta älypuhelimien älypuhelinsovelluksen avulla.

 Lisätietoja on saatavilla seuraavalta verkkosivustolta:

<https://app.fujifilm-dsc.com/>

Kuvien lataaminen laitteeseen sitä mukaa kuin niitä otetaan

Kuvat, jotka otetaan niin, että **PÄÄLLÄ** on valittuna kohtaan

 **YHTEYSASETUS > Bluetooth/ÄLYPUHELINASETUS >**

AUTOMAATTINEN KUVANSIIRTOKOMENTO merkataan automaattisesti ladattaviksi pariliitettyn laitteeseen.

-  Jos **PÄÄLLÄ** valitaan sekä kohtaan **Bluetooth/ÄLYPUHELINASETUS > Bluetooth PÄÄLLÄ/POIS** että **KUVANSIIRTO VIRRRAN OLLESSA POIS PÄÄLTÄ**  **YHTEYSASETUS**-valikosta, lataaminen pariliitettyn laitteeseen jatkuu, vaikka kamera olisi pois päältä.
- Vaihtoehdon **PÄÄLLÄ** valitseminen kohtaan  **YHTEYSASETUS > Bluetooth/ÄLYPUHELINASETUS > MUUTA KOKO**  mahdollistaa pakkaamisen, mikä pienentää tiedostokokoa laitteelle lataamista varten.

Laitteeseen ladattavien kuvien valitseminen toistovalikosta

Käytä toimintoa **KUVANSIIRRON JÄRJESTYS > VALITSE KUVAT** valitaksesi pariliitettyn älypuhelimien tai tablettiin Bluetooth®:n kautta ladattavat kuvat.

Kuvien kopioiminen tietokoneeseen: PC AutoSave

Lataa kuvia kamerasta langattomien verkkojen (Wi-Fien) välityksellä asentamalla FUJIFILM PC AutoSaven uusin versio tietokoneeseen.

FUJIFILM PC AutoSave

Lataukset ja muut tiedot löytyvät osoitteesta:

http://app.fujifilm-dsc.com/en/pc_autosave/

Tietokoneet: Langattomat yhteydet

Voit ladata kuvia kamerasta laitteeseen käyttämällä toistovalikon PC-AUTOMAATTITALL-vaihtoehtoa.



Fujifilmin lisävarusteet

Fujifilm tarjoaa seuraavia valinnaisia lisävarusteita. Saat viimeisimmät tiedot alueellasi saatavilla olevista lisävarusteista paikalliselta Fujifilm-edustajaltasi tai osoitteesta http://www.fujifilm.com/products/digital_cameras/index.html.

Ladattavat litiumioniakut

NP-W126/NP-W126S: suuren kapasiteetin ladattavia NP-W126/NP-W126S-lisäakkuja voi hankkia tarvittaessa.

Akkulaturit

BC-W126/BC-W126S: Korvaavia akkulatureita voi ostaa tarpeen mukaan. +20 °C:n lämpötilassa BC-W126/BC-W126S lataa NP-W126/NP-W126S-akut noin 150 minuutissa.

DC-liittimet

CP-W126: käytä CP-W126:ta yhdistääksesi kameran AC-9V-verkkovirtasovittimeen pitkäaikaisen kuvauksen tai toiston aikana tai silloin, kun käytät kameraa tietokoneen kanssa.

Vaihtovirtasovittimet

AC-9V (vaatii CP-W126 DC-liittimen): käytä tätä 100–240 V, 50/60 Hz vaihtovirtasovittinta pitkäkestoiseen kuvaukseen ja toistoon tai kun kuvia kopioidaan tietokoneeseen.

Kaukolaukaisimet

RR-100: käytä kameran tärinän vähentämiseen tai sulkiäuki pitämiseen aikavalituksen aikana (ø2,5 mm).

Stereomikrofonit

MIC-ST1: ulkoinen mikrofoni videon tallennukseen.

FUJINON-objektiivit

XF-/XC-sarjan objektiivit: yksinomaan FUJIFILMin X-kiinnityksen kanssa käytettäviksi tarkoitetut keskenään vaihdettavat objektiivit.

FUJINON MKX-sarjan objektiivi: FUJIFILMin X-kiinnitykseen sopivat elokuvaobjektiivit.

Makrojatkoputket

MCEX-11/16: kiinnitä kameran ja objektiivin väliin ottaaksesi kuvia korkeilla toistosuhteilla.

Telejatkeet

XF1.4X TC WR: pidentää yhteensopivien objektiivien polttovälin noin 1,4-kertaiseksi.

XF2X TC WR: pidentää yhteensopivien objektiivien polttovälin noin 2,0-kertaiseksi.

Kiinnityssovittimet

FUJIFILM M MOUNT ADAPTER: mahdollistaa kameran käyttämisen useiden M-kiinnitykseen sopivien objektiivien kanssa.

Rungon suojukset

BCP-001: suojaa kameran objektiin kiinnikettä, kun kameraan ei ole kiinnitetty objektiivia.

Kamerakenkään kiinnitettävät salamalaitteet

EF-X500: Tämä kiinnikkeellä varustettu salamalaite tukee käsisäätöistä ja TTL-salamanhallintaa, sen ohjeluku on 50 (ISO 100, m) ja se tukee FP:tä (pikasynkronointi), jolloin sitä voidaan käyttää suljinajoilla, jotka ylittävät salaman täsmänopeuden. Sitä voidaan käyttää EF-BP1-akkupaketin ja Fujifilm- optisen langattoman salamanhallinnan kanssa ja sitä voidaan käyttää isäntä- tai etäsalamalaitteena langattomassa salamavalokuvauksessa.

EF-BP1: Akkupaketti varustekenkään liitettäville salamalaitteille. Tilaa jopa 8 AA-paristolle.

EF-42: Tämän paikalleen napsautettavan salamalaitteen ohjeluku on 42 (ISO 100, m), ja se tukee käsisäätöistä ja TTL-salamanhallintaa.

EF-X20: Tämän paikalleen napsautettavan salamalaitteen ohjeluku on 20 (ISO 100, m), ja se tukee käsisäätöistä ja TTL-salamanhallintaa.

EF-20: Tämän paikalleen napsautettavan salamalaitteen ohjeluku on 20 (ISO 100, m), ja se tukee TTL-salamanhallintaa (käsisäätöistä salamanhallintaa ei tueta).

Jalustakahvat

TG-BT1: tallenna videoita, ota valokuvia tai säädä yhteensopivien sähköisten zoom-objektiivien zoomia samalla, kun pitelet kiinni tästä Bluetooth-jalustakahvasta.

Käsi kahvat

MHG-XT10: Parantaa otetta. Akut ja muistikortit voidaan poistaa kahvan ollessa paikallaan, ja kahvassa on kisko pikakengällä varustettuja kameran kiinnikkeitä varten.

Nahkakotelot

BLC-XT10: Tässä kotelossa käytännöllisyys yhdistyy nahan ylellisyyteen, ja sen mukana toimitetaan samasta materiaalista valmistettu olkahihna sekä liina, johon kameran voi kääriä ennen koteloon laittamista ja muissa tilanteissa. Kuvia voidaan ottaa ja akku voidaan asettaa ja poistaa kameran ollessa kotelossa.

Käsi­kahvojen hinnat

GB-001: Parantaa otetta. Yhdistä käsi­kahvan kanssa var­mempaa käsit­te­lyä varten.

instax SHARE -tulostimet

SP-1/SP-2/SP-3: yhdistä langattoman lähiverkon kautta tulostaaksesi kuvia instax-filmille.

FUJIFILM

FUJIFILM Corporation

7-3, AKASAKA 9-CHOME, MINATO-KU, TOKYO 107-0052, JAPAN

<https://fujifilm-x.com>

