

**FUJIFILM**

DIGITAL CAMERA

**X-T20**

Manuale dell'utente

## Introduzione

Grazie per aver acquistato questo prodotto. Assicurarsi di leggere e comprendere i contenuti di questo manuale prima di utilizzare la fotocamera. Tenere il manuale dove possa essere letto da tutti coloro che utilizzano il prodotto.

### Per informazioni aggiornate

Per le informazioni aggiornate su questo prodotto, incluse le versioni più recenti dei manuali e delle foto a colori di esempio, visitare il sito:

<http://fujifilm-dsc.com/manuals/>



Il sito è accessibile non solo dal computer ma anche da smartphone e tablet.

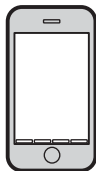



## Indice dei capitoli

---

<b>Elenco dei menu</b>	iv
<b>1 Prima di iniziare</b>	1
<b>2 Primi passi</b>	27
<b>3 Fotografia di base e riproduzione</b>	47
<b>4 Registrazione e riproduzione di filmati</b>	53
<b>5 Scatto di foto</b>	61
<b>6 I menu di ripresa</b>	113
<b>7 Riproduzione e il menu riproduzione</b>	173
<b>8 I menu di impostazione</b>	199
<b>9 Tasti di scelta rapida</b>	241
<b>10 Periferiche e accessori opzionali</b>	255
<b>11 Connessioni</b>	277
<b>12 Note tecniche</b>	289

## Elenco dei menu

Le opzioni dei menu della fotocamera sono elencate di seguito.

### Menu di ripresa

Regolare le impostazioni durante la ripresa di foto o filmati.

 Vedere pagina 113 per i dettagli.

 IMPOSTAZIONE QUALITÀ IMMAGINE		 IMPOSTAZIONE AF/MF		
1/3	DIMENSIONI IMM.	115	AREA MESSA A FUOCO	133
	QUALITÀ IMM.	116	MODALITA' AF	134
	REGISTRAZIONE RAW	117	IMPOST. PERSONALIZZ. AF-C	135
	SIMULAZIONE PELLICOLA	118	VISUALIZZ. PUNTO AF	136
	EFFETTO SABBIA	120	 	136
	GAMMA DINAMICA	121	NUMERO PUNTI MESSA A FUOCO	136
	BILANCIAMENTO BIANCO	122	PRE-AF	137
	TONO ALTE LUCI	126	LUCE ASSIST. AF	137
	TONO OMBRE	126	IMP. RICON. FACCIALE/OCCHI	138
	COLORE	127	AF+MF	140
2/3	NITIDEZZA	127	ASSIST. MF	141
	RIDUZIONE DISTURBO	128	CONTROLLO FUOCO	141
	NR x ESPOS. LUNGA	128	LOCK PUNTO AE & AREA FUOCO	142
	LENS MODULATION OPTIMIZER	129	2/2 IMPOST. AF ISTANTANEA	142
	ESPACIOS COLOR	129	SCALA PROFONDITÀ DI CAMPO	143
3/3	MAPPATURA PIXEL	130	PRIOR. RILASCIO/FUOCO	143
	SELEZ. IMPOST. PERS.	131	MODALITA' TOUCHSCREEN	144
	MODIF./SALVA IMPOST. PERS.	131		

	<b>IMPOSTAZIONE RIPRESA</b>			<b>IMPOSTAZIONE FLASH</b>	
1/2	MODALITA'	147	1/2	IMPOSTAZ. FUNZIONE FLASH	164
	IMPOSTAZIONE DRIVE	149		RIM. OCCHI ROSSI	165
	AUTOSCATTO	151		MODALITÀ BLOCCO TTL	166
	INTERVALLOMETRO	152		IMPOSTAZIONE LUCE LED	167
	FOTOMETRIA	154		IMPOSTAZIONE MASTER	167
	TIPO OTTURATORE	155		IMPOSTAZIONE CANALE	168
	MODALITA' IS	156			
ISO	157		<b>IMPOSTAZIONE FILMATO</b>		
2 1/2	IMP. ADATTATORE	160	MODALITA' FILMATO	169	
	COMUNIC. WIRELESS	163	MODALITA' AF FILM.	170	
			DISPLAY INFO USCITA HDMI	170	
			USCITA FILMATO 4K	171	
			CONTROLLO REC HDMI	171	
			REGOLAZIONE LIVELLO MIC.	172	
			MIC./SCATTO DIST.	172	

## Il menu riproduzione

Regolare le impostazioni di riproduzione.

Vedere pagina 180 per i dettagli.

	<b>MENU RIPRODUZIONE</b>			<b>MENU RIPRODUZIONE</b>	
1/2	CONVERSIONE RAW	180	2 1/2	RIPROD. AUT. IMM.	191
	CANCELLA	183		ASSIST. PER ALBUM	192
	TAGLIO	186		SALVAT. AUTOM. PC	194
	RIDIMENSIONA	187		ORD. STAMPA (DPOF)	195
	PROTEGGI	188		instax STAMPA CON STAMP	197
	RUOTA IMMAGINE	189		RAPPORTO ASPETTO	198
	RIM. OCCHI ROSSI	190			
	COMUNIC. WIRELESS	191			

## I menu di impostazione

Regolare le impostazioni di base della fotocamera.

 Vedere pagina 199 per i dettagli.

 IMPOSTAZIONE UTENTE		 IMPOSTAZIONE SCHERMO	
<b>FORMATTA</b>	201	<b>LUMINOS. EVF</b>	212
<b>DATA/ORA</b>	202	<b>COLORE EVF</b>	213
<b>FUSO ORARIO</b>	203	<b>LUMINOS. LCD</b>	213
<b>言語/LANG.</b>	204	<b>COLORE LCD</b>	214
<b>IMPOST. MENU PERSONALE</b>	204	<b>1½ VISUAL. IMM.</b>	214
<b>PULIZIA SENSORE</b>	206	<b>ROTAZ. AUTO DISPLAY EVF</b>	215
<b>SUONI e FLASH</b>	206	<b>ANTEPR. ESP./WB IN MOD. MANUALE</b>	215
<b>RESET</b>	207	<b>ANTEPRIMA EFFETTO IMM.</b>	216
<b> IMPOSTAZIONE AUDIO</b>		<b>2½ GUIDA INQUAD.</b>	217
<b>VOL. BEEP AF</b>	208	<b>RIPR. ROT. AUTO</b>	218
<b>VOL. BEEP AUTOSCATTO</b>	209	<b>UNITÀ SCALA FUOCO</b>	218
<b>IMPOSTA VOLUME</b>	209	<b>VIS. IMPOST. PERS.</b>	219
<b>VOL. OTTUR.</b>	210		
<b>SUONO OTTUR.</b>	210		
<b>VOLUME PLAY</b>	211		

<b>IMPOSTAZIONE PULSANTE/ MANOPOLA</b>			<b>GESTIONE ALIMENTAZIONE</b>		
	<b>MODIF./SALVA MENU RAPIDO</b>	222	<b>SPEGN. AUTOM.</b>		231
	<b>IMPOST. TASTI Fn/AE-L/AF-L</b>	224	<b>PRESTAZIONI</b>		232
	<b>IMP. PULSANTE SELEZIONE</b>	226	<b>SALVA IMPOSTAZIONE DATI</b>		
1½	<b>IMPOSTAZ. GHIERA COMANDO</b>	226	<b>FRAME NO.</b>		234
	<b>OTTURATORE AF</b>	227	<b>SALVA IMM.ORIGIN.</b>		235
	<b>OTTURATORE AE</b>	227	<b>MODIF. NOME FILE</b>		235
	<b>SCATTA SENZA OBIETTIVO</b>	228	<b>INFO COPYRIGHT</b>		236
	<b>GHIERA MESSA A FUOCO</b>	228	<b>IMPOSTAZIONE CONNESSIONE</b>		
	<b>MOD. BLOCCO AE/AF</b>	229	<b>IMPOST. WIRELESS</b>		237
2½	<b>IMPOST. APERTURA</b>	229	<b>IMP. SALV.AUT. PC</b>		238
	<b>IMPOSTAZIONE TOUCH SCREEN</b>	230	<b>IMP. GEOTAGGING</b>		238
			<b>instax IMP. COLL.STAMP.</b>		239



## Sommario





<b>Introduzione</b> .....	<b>ii</b>
Per informazioni aggiornate .....	ii
<b>Elenco dei menu</b> .....	<b>iv</b>
Menu di ripresa .....	iv
Il menu riproduzione.....	v
I menu di impostazione.....	vi
<b>Accessori in dotazione</b> .....	<b>xix</b>
<b>Informazioni sul presente manuale</b> .....	<b>xx</b>
Simboli e convenzioni .....	xx
Terminologia.....	xx









### **1 Prima di iniziare** **1**

<b>Componenti della fotocamera</b> .....	<b>2</b>
La targa del numero di serie .....	4
Il selettore .....	4
La ghiera tempo di posa .....	5
La ghiera compensazione esposizione.....	5
La ghiera drive .....	6
Leva del selettore modalità auto.....	7
Le ghiera di comando.....	8
La spia di stato .....	10
Il monitor LCD .....	11
Messa a fuoco del mirino.....	11





<b>Display della fotocamera.....</b>	<b>12</b>
Mirino elettronico/Monitor LCD.....	12
Scelta di una modalità di visualizzazione.....	14
Regolazione luminosità del display.....	15
Il display del mirino.....	15
Il pulsante DISP/BACK.....	16
Personalizzazione del display standard.....	17
<b>Utilizzo dei menu .....</b>	<b>20</b>
<b>Modalità touch screen .....</b>	<b>22</b>
Comandi touch di ripresa.....	22
Comandi di riproduzione tattili.....	24
<b>2 Primi passi .....</b>	<b>27</b>
Applicazione della cinghia .....	28
Applicazione di un obiettivo.....	30
Carica della batteria .....	32
Inserimento delle batterie e delle schede di memoria.....	36
Schede di memoria compatibili.....	40
Accensione e spegnimento della fotocamera.....	42
Controllo del livello batteria .....	43
Configurazione di base.....	44
Scelta di una lingua diversa.....	46
Modifica di data e ora .....	46

<b>3</b>	<b>Fotografia di base e riproduzione</b>	<b>47</b>
	Scatto di foto (Modalità P) .....	48
	 Visualizzazione delle immagini.....	51
	 Eliminazione delle immagini.....	52
<b>4</b>	<b>Registrazione e riproduzione di filmati</b>	<b>53</b>
	 Registrazione di filmati .....	54
	Regolazione delle impostazioni filmato .....	57
	 Visualizzazione di filmati .....	58
<b>5</b>	<b>Scatto di foto</b>	<b>61</b>
	Scelta di una modalità di ripresa .....	62
	Modalità P: programma AE.....	62
	Modalità S: AE priorità otturatore .....	64
	Modalità A: AE a priorità diaframma .....	69
	Modalità M: esposizione manuale.....	72
	Modalità automatica.....	74
	<b>Messa a fuoco automatica .....</b>	<b>77</b>
	Modo fuoco.....	78
	Opzioni di messa a fuoco automatica (Modalità AF) .....	80
	Selezione punto di messa a fuoco .....	82
	<b>Messa a fuoco manuale .....</b>	<b>87</b>
	Controllo della messa a fuoco .....	89
	 <b>Compensazione dell'esposizione .....</b>	<b>91</b>
	C (Personalizzato).....	91
	<b>Blocco messa a fuoco/esposizione .....</b>	<b>92</b>
	I pulsanti AF-L e AE-L.....	93

<b>BKT Bracketing</b> .....	<b>94</b>
 BKT AE.....	95
 BKT ISO.....	95
 BKT SIMULAZIONE FILM.....	95
 BKT BIL. BIANCO.....	96
 BKT GAMMA DINAMICA.....	96
 Scatto continuo (Modalità burst).....	<b>97</b>
<b>ADV. Filtri avanzati</b> .....	<b>99</b>
Opzioni filtro avanzate.....	100
 Esposizioni multiple.....	<b>101</b>
 Panoramiche.....	<b>103</b>
<b>Fotografia con flash</b> .....	<b>107</b>
Impostazioni flash.....	109

## **6 I menu di ripresa** **113**

 <b>IMPOSTAZIONE QUALITÀ IMMAGINE</b> .....	<b>114</b>
DIMENSIONI IMM. ....	115
QUALITÀ IMM. ....	116
REGISTRAZIONE RAW.....	117
SIMULAZIONE PELLICOLA.....	118
EFFETTO SABBIA.....	120
GAMMA DINAMICA.....	121
BILANCIAMENTO BIANCO.....	122
TONO ALTE LUCI.....	126
TONO OMBRE.....	126
COLORE.....	127
NITIDEZZA.....	127

RIDUZIONE DISTURBO .....	128
NR x ESPOS. LUNGA.....	128
LENS MODULATION OPTIMIZER.....	129
ESPACIOS COLOR .....	129
MAPPATURA PIXEL.....	130
SELEZ. IMPOST. PERS.....	131
MODIF./SALVA IMPOST. PERS.....	131
<b>AF/MF</b> <b>IMPOSTAZIONE AF/MF .....</b>	<b>133</b>
AREA MESSA A FUOCO .....	133
MODALITA' AF.....	134
IMPOST. PERSONALIZZ. AF-C.....	135
VISUALIZZ. PUNTO AF   .....	136
NUMERO PUNTI MESSA A FUOCO .....	136
PRE-AF .....	137
LUCE ASSIST. AF .....	137
IMP. RICON. FACCIALE/OCCHI.....	138
AF+MF .....	140
ASSIST. MF.....	141
CONTROLLO FUOCO.....	141
LOCK PUNTO AE & AREA FUOCO .....	142
IMPOST. AF ISTANTANEA .....	142
SCALA PROFONDITÀ DI CAMPO.....	143
PRIOR. RILASCIO/FUOCO.....	143
MODALITA' TOUCHSCREEN .....	144
<b>📷</b> <b>IMPOSTAZIONE RIPRESA .....</b>	<b>147</b>
MODALITA'.....	147
IMPOSTAZIONE DRIVE.....	149

AUTOSCATTO .....	151
INTERVALLOMETRO .....	152
FOTOMETRIA.....	154
TIPO OTTURATORE .....	155
MODALITA' IS.....	156
ISO .....	157
IMP. ADATTATORE.....	160
COMUNIC. WIRELESS .....	163
<b>⚡ IMPOSTAZIONE FLASH.....</b>	<b>164</b>
IMPOSTAZ. FUNZIONE FLASH .....	164
RIMOZ. OCCHI ROSSI .....	165
MODALITÀ BLOCCO TTL .....	166
IMPOSTAZIONE LUCE LED .....	167
IMPOSTAZIONE MASTER.....	167
IMPOSTAZIONE CANALE.....	168
<b>📺 IMPOSTAZIONE FILMATO .....</b>	<b>169</b>
MODALITA' FILMATO.....	169
MODALITA' AF FILM.....	170
DISPLAY INFO USCITA HDMI .....	170
USCITA FILMATO 4K.....	171
CONTROLLO REC HDMI.....	171
REGOLAZIONE LIVELLO MIC.....	172
MIC./SCATTO DIST. ....	172
<b>7 Riproduzione e il menu riproduzione</b>	<b>173</b>
Il display di riproduzione.....	174
Il pulsante DISP/BACK.....	176

Visualizzazione delle immagini.....	178
Zoom in riproduzione.....	179
Riproduzione di più foto .....	179
<b>Il menu riproduzione.....</b>	<b>180</b>
CONVERSIONE RAW.....	180
CANCELLA .....	183
TAGLIO.....	186
RIDIMENSIONA .....	187
PROTEGGI.....	188
RUOTA IMMAGINE .....	189
RIMOZ. OCCHI ROSSI .....	190
COMUNIC. WIRELESS .....	191
RIPROD. AUT. IMM.....	191
ASSIST. PER ALBUM.....	192
SALVAT. AUTOM. PC .....	194
ORD. STAMPA (DPOF).....	195
instax STAMPA CON STAMP .....	197
RAPPORTO ASPETTO .....	198

## **8 I menu di impostazione** **199**

<b>IMPOSTAZIONE UTENTE .....</b>	<b>200</b>
FORMATTA.....	201
DATA/ORA.....	202
FUSO ORARIO.....	203
<b>言語/LANG.</b> .....	204
IMPOST. MENU PERSONALE .....	204
PULIZIA SENSORE.....	206

SUONI e FLASH.....	206
RESET .....	207
<b>🔧 IMPOSTAZIONE AUDIO .....</b>	<b>208</b>
VOL. BEEP AF .....	208
VOL. BEEP AUTOSCATTO .....	209
IMPOSTA VOLUME .....	209
VOL. OTTUR. ....	210
SUONO OTTUR. ....	210
VOLUME PLAY .....	211
<b>🔧 IMPOSTAZIONE SCHERMO .....</b>	<b>212</b>
LUMINOS. EVF .....	212
COLORE EVF .....	213
LUMINOS. LCD .....	213
COLORE LCD .....	214
VISUAL. IMM. ....	214
ROTAZ. AUTO DISPLAY EVF .....	215
ANTEPR. ESP./WB IN MOD. MANUALE .....	215
ANTEPRIMA EFFETTO IMM. ....	216
GUIDA INQUAD. ....	217
RIPR. ROT. AUTO .....	218
UNITÀ SCALA FUOCO .....	218
VIS. IMPOST. PERS. ....	219
<b>🔧 IMPOSTAZIONE PULSANTE/MANOPOLA.....</b>	<b>221</b>
MODIF./SALVA MENU RAPIDO .....	222
IMPOST. TASTI Fn/AE-L/AF-L.....	224
IMP. PULSANTE SELEZIONE .....	226
IMPOSTAZ. GHIERA COMANDO .....	226

OTTURATORE AF .....	227
OTTURATORE AE .....	227
SCATTA SENZA OBIETTIVO .....	228
GHIERA MESSA A FUOCO .....	228
MOD. BLOCCO AE/AF .....	229
IMPOST. APERTURA.....	229
IMPOSTAZIONE TOUCH SCREEN .....	230
<b>☑ GESTIONE ALIMENTAZIONE .....</b>	<b>231</b>
SPEGN. AUTOM. ....	231
PRESTAZIONI .....	232
<b>☑ SALVA IMPOSTAZIONE DATI.....</b>	<b>233</b>
FRAME NO. ....	234
SALVA IMM.ORIGIN.....	235
MODIF. NOME FILE .....	235
INFO COPYRIGHT .....	236
<b>☑ IMPOSTAZIONE CONNESSIONE .....</b>	<b>237</b>
IMPOST. WIRELESS .....	237
IMP. SALV.AUT. PC .....	238
IMP. GEOTAGGING.....	238
instax IMP. COLL.STAMP. ....	239

## **9 Tasti di scelta rapida 241**

Opzioni di scelta rapida .....	242
<b>Il pulsante Q (menu rapido) .....</b>	<b>243</b>
Il display del menu rapido.....	243
Visualizzazione e modifica delle impostazioni .....	245
Modifica del menu rapido.....	246



I pulsanti Fn (funzione) .....	248
Assegnazione delle funzioni ai pulsanti funzione .....	250
<b>MY MENU PERSONALE</b> .....	<b>252</b>
IMPOST. MENU PERSONALE .....	252

## **10 Periferiche e accessori opzionali** **255**

<b>Unità flash esterne</b> .....	<b>256</b>
Impostazioni flash .....	257
TERMINALE SYNC .....	259
FLASH INTEGRATO .....	260
FLASH ATTACCO A SLITTA .....	262
MASTER(OTTICO) .....	266
<b>Obiettivi</b> .....	<b>271</b>
Parti dell'obiettivo .....	271
Rimozione dei tappi dell'obiettivo .....	272
Montaggio dei paraluce .....	272
Obiettivi con ghiera diaframma .....	273
Obiettivi senza ghiera diaframma .....	274
Obiettivi con interruttori O.I.S. ....	274
Obiettivi con messa a fuoco manuale .....	275
Cura dell'obiettivo .....	276

## **11 Connessioni** **277**

<b>Uscita HDMI</b> .....	<b>278</b>
Connessione a dispositivi HDMI .....	278
Ripresa .....	279
Riproduzione .....	279

<b>Trasferimento wireless .....</b>	<b>280</b>
Connessioni wireless: smartphone .....	280
Connessioni wireless: computer .....	281
<b>Collegamento a computer tramite USB.....</b>	<b>282</b>
Windows .....	282
Mac OS X/macOS.....	283
Connessione della fotocamera.....	283
<b>Stampanti instax SHARE .....</b>	<b>286</b>
Stabilire una connessione .....	286
Stampa di immagini.....	287

## **12 Note tecniche** **289**

Accessori di FUJIFILM .....	290
Sicurezza .....	294
Cura del prodotto .....	307
Pulizia del sensore immagine .....	308
Aggiornamenti firmware.....	309
Controllo della versione del firmware.....	309
Risoluzione dei problemi .....	310
Messaggi di avviso e display .....	319
Capacità della scheda di memoria.....	323
Specifiche.....	324

## Accessori in dotazione

---

I seguenti componenti sono in dotazione con la fotocamera:

- Batteria ricaricabile NP-W126S
- Caricabatteria BC-W126
- Tappo corpo macchina
- Clip cinghia in metallo (× 2)
- Strumento di fissaggio clip
- Coperture di protezione (× 2)
- Tracolla
- *Manuale dell'utente* (questo manuale)



Se si è acquistato un kit obiettivo, controllare che sia incluso un obiettivo.

## Informazioni sul presente manuale

Nel presente manuale sono contenute le istruzioni della fotocamera digitale FUJIFILM X-T20. Assicurarsi di leggere e comprendere il contenuto prima di procedere.

### Simboli e convenzioni

Nel presente manuale sono utilizzati i seguenti simboli:



Informazioni che devono essere lette per evitare danni al prodotto.



Informazioni supplementari che potrebbero essere utili quando si utilizza il prodotto.



Pagine sulle quali potrebbero essere presenti informazioni correlate.

I menu e altro testo sui display sono mostrati in **grassetto**. Le illustrazioni sono solo a scopo illustrativo; i disegni potrebbero essere semplificati, mentre le fotografie non sono state necessariamente scattate con il modello di fotocamera descritto in questo manuale.

### Terminologia

Le schede di memoria SD, SDHC e SDXC opzionali che la fotocamera utilizza per memorizzare le immagini sono definite “schede di memoria”. Il mirino elettronico potrebbe essere indicato come “EVF” e il monitor LCD come “LCD”.

**Prima di iniziare**



# Componenti della fotocamera

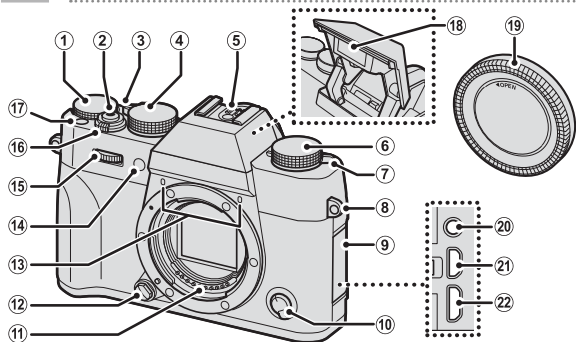

- |   |  |
|---|--|
| ① Ghiera compensazione dell'esposizione.....5, 91         | ⑬ Microfono..... 172   |
| ② Pulsante di scatto..... 50                              | ⑭ Spia illuminatore ausiliario AF..... 137                       |
| ③ Leva del selettore modalità auto.....7                  | Spia autoscatto..... 151   |
| ④ Ghiera tempo di posa..... 5, 64, 72                     | ⑮ Ghiera di comando anteriore... 8, 226                          |
| ⑤ Attacco flash alimentato.....256                        | ⑯ Interruttore <b>ON/OFF</b> ..... 42                            |
| ⑥ Ghiera comandi.....6                                    | ⑰ Pulsante <b>Fn1</b> .....248                                   |
| ⑦ Leva <b>⚡</b> (flash a fuoriuscita automatica)..... 107 | ⑱ Flash.....107  |
| ⑧ Occhiello cinghia..... 28                               | ⑲ Tappo corpo macchina..... 30                                   |
| ⑨ Copri connettore  | ⑳ Connettore microfono/scatto a dist. (ø2,5 mm)..... 55, 68, 172 |
| ⑩ Selettore modo fuoco..... 78                            | ㉑ Connettore Micro HDMI (Type D).....278                         |
| ⑪ Contatti segnale dell'obiettivo                         | ㉒ Connettore micro USB (Micro-B) USB 2.0..... 35, 68, 283        |
| ⑫ Pulsante di rilascio obiettivo..... 31                  |  |

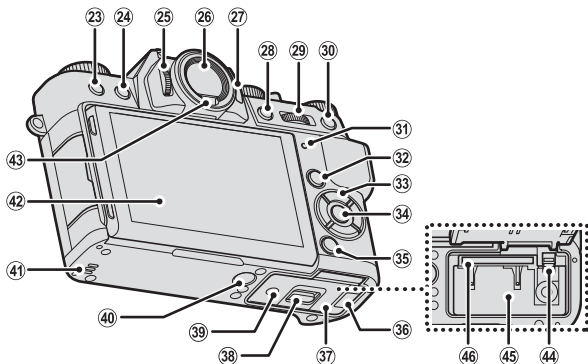

- 23 Pulsante (elimina) ..... 52  
 24 Pulsante (riproduzione) ..... 51  
 25 Controllo regolazione diottrica ..... 11  
 26 Mirino elettronico (EVF) ..... 12, 14, 15  
 27 Pulsante **VIEW MODE** ..... 14  
 28 Pulsante **AE-L** (blocco dell'esposizione) ..... 93  
 29 Ghiera di comando posteriore ..... 9, 178, 226  
 30 Pulsante **AF-L** (blocco della messa a fuoco) ..... 93  
 31 Spia di stato ..... 10, 35  
 32 Pulsante **Q** (menu rapido) ..... 243  
 33 Pulsanti di selezione ..... 4, 226  
 34 Pulsante **MENU/OK** ..... 4, 20  
 35 Pulsante **DISP** (display)/**BACK** ..... 16, 176  
 36 Sportello cavo per accoppiatore CC ..... 290  
 37 Sportello del vano batteria ..... 36  
 38 Blocco sportello del vano batteria ..... 36  
 39 Targa del numero di serie ..... 4  
 40 Supporto treppiedi ..... 58  
 41 Altoparlante ..... 58  
 42 Monitor LCD ..... 11, 12, 14, 15  
 43 Sensore occhio ..... 14  
 44 Blocco batteria ..... 39  
 45 Vano batteria ..... 36  
 46 Slot scheda di memoria ..... 36

## La targa del numero di serie



Non rimuovere la targa del numero di serie, che fornisce l'ID FCC, il segno KC, il numero di serie e altre informazioni importanti.

## 1 Il selettore

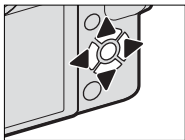
Premere il selettore verso l'alto (▲), a destra (▶), in basso (▼) o a sinistra (◀) per evidenziare le voci. I pulsanti su, giù, sinistra e destra servono anche come pulsanti funzione da **Fn2** a **Fn5** (📖 248).



### Blocco comandi

Per evitare attivazioni involontarie del selettore e del pulsante **Q** durante la ripresa, premere **MENU/OK** finché non viene visualizzato . I comandi possono essere sbloccati premendo **MENU/OK** finché  non è più visualizzato.



## La ghiera tempo di posa

La ghiera tempo di posa viene usata per scegliere il tempo di posa.

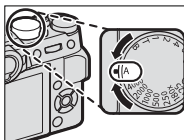

## La ghiera compensazione esposizione

Ruotare la ghiera per scegliere un valore di compensazione esposizione.

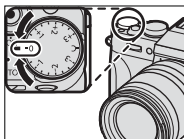

## La ghiera drive

Ruotare la ghiera per scegliere tra le seguenti modalità di funzionamento.

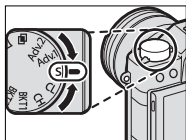

Modalità		Modalità	
Filmato	54	<b>S</b> Foto singola	48
<b>BKT1</b> <b>BKT2</b> Bracketing	94	<b>Adv.1</b> <b>Adv.2</b> Filtro avanzato	99
<b>CH</b> Scatto continuo ad alta velocità	97	Esposizione multipla	101
<b>CL</b> Scatto continuo a bassa velocità		Panoramica	103

## Leva del selettore modalità auto

Commutare tra le modalità auto e manuale.

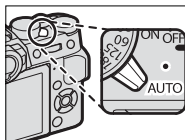

Posizione	Modalità
	<p>Selezionare tra le modalità <b>P</b> (programma AE), <b>S</b> (priorità otturatore AE), <b>A</b> (priorità diaframma AE) e <b>M</b> (manuale) (📖 62, 64, 69, 72). Regolare il tempo di posa e il diaframma utilizzando il cambio programma (modalità <b>P</b>) o impostare la velocità del tempo di posa e/o il diaframma manualmente (modalità <b>S</b>, <b>A</b> e <b>M</b>).</p>
	<p>Modalità automatica. La fotocamera regola automaticamente le impostazioni in base all'opzione selezionata ruotando la ghiera di comando anteriore. Scegliere tra le modalità adatte ai tipi di soggetto specifici (📖 74) o selezionare <b>SR+ SR AUTO AVANZATO</b> per lasciare che la fotocamera faccia corrispondere automaticamente la modalità al soggetto (📖 74). Selezione scena non è disponibile nelle modalità di scatto <b>Adv.1</b>, <b>Adv.2</b>, 📷 e 📷.</p>



A seconda della modalità e delle condizioni di ripresa potrebbero applicarsi delle restrizioni alla fotocamera.

## Le ghiera di comando

Ruotare o premere le ghiera di comando per:

### Ghiera di comando anteriore

1

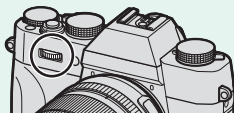

#### Ruotare



- Selezionare le schede di menu o una pagina tra i menu.
- Regolare il diaframma.
- Selezionare una scena durante la ripresa in modalità automatica.
- Regolare la compensazione dell'esposizione quando **C** è selezionato con la ghiera compensazione dell'esposizione.
- Visualizzare altre immagini durante la riproduzione.

#### Premere



Commutare avanti e indietro tra diaframma e compensazione esposizione quando è selezionato **C** con la ghiera di compensazione esposizione.

## Ghiera di comando posteriore

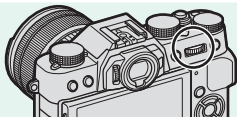

### Ruotare



- Evidenziare le voci di menu.
- Scegliere la combinazione desiderata di tempo di posa e diaframma (cambio programma).
- Scegliere un tempo di posa.
- Regolare le impostazioni nel menu rapido.
- Scegliere le dimensioni del quadro fuoco.
- Ingrandire o ridurre la riproduzione a pieno formato o a fotogrammi multipli.

### Premere



- Ingrandire il punto di messa a fuoco attivo durante la riproduzione.
- Eseguire la funzione assegnata al pulsante funzione **DIAL** (GHIERA).
- Tenere premuto per scegliere il display di messa a fuoco del modo messa a fuoco manuale.

## La spia di stato

Quando il mirino non è in uso, lo stato della fotocamera è indicato dalla spia di stato.

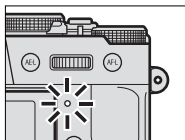

Spia di stato	Stato della fotocamera
Accesa in verde	Messa a fuoco bloccata.
Lampeggia in verde	Avvertenza messa a fuoco o tempo di posa lungo. È possibile scattare immagini.
Lampeggia in verde e arancione	Registrazione di immagini in corso. È possibile scattare altre foto.
Accesa in arancione	Registrazione di immagini in corso. Non è possibile scattare ulteriori immagini in questo momento.
Lampeggia in arancione	Caricamento flash in corso; il flash non si attiva quando si scatta un'immagine.
Lampeggia in rosso	Errore obiettivo o memoria.

 Gli avvisi potrebbero inoltre essere visualizzati nel display.

## Il monitor LCD

Il monitor LCD può essere inclinato per una visione migliore, ma fare attenzione a non toccare i cavi e a non intrappolare le dita o altri oggetti dietro il monitor. Toccare i cavi potrebbe causare il malfunzionamento della fotocamera.

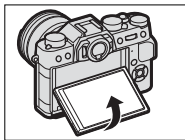

Il monitor LCD funziona anche come touch screen (☰ 22, 144).

## Messa a fuoco del mirino

La fotocamera è dotata di un regolatore diottrico nell'intervallo da  $-4$  a  $+2 \text{ m}^{-1}$  per compensare le differenze individuali della vista. Ruotare il comando di regolazione diottrica finché il display del mirino non è nitidamente a fuoco.

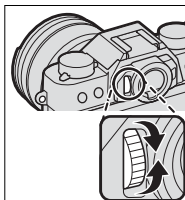

## Display della fotocamera

In questa sezione sono elencati gli indicatori che potrebbero essere visualizzati durante la ripresa.



A scopo illustrativo, i display vengono visualizzati con tutti gli indicatori accesi.

### Mirino elettronico/Monitor LCD

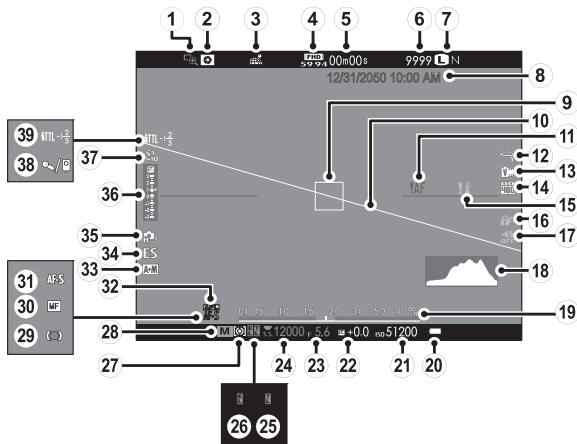



① Controllo fuoco.....	89, 141	②① Sensibilità.....	157
② Anteprima profondità di campo.....	70, 89	②② Compensazione dell'esposizione... 91	
③ Stato di download dati località... 238		②③ Diaframma.....	63, 69, 72
④ Mod. film.....	54, 169	②④ Tempo di posa.....	63, 64, 72
⑤ Tempo rimanente.....	54	②⑤ Blocco TTL.....	166, 225, 251
⑥ Numero di foto disponibili*.....	323	②⑥ Blocco AE.....	92, 93, 227
⑦ Qualità e dimensione immagine.....	115, 116	②⑦ Misurazione.....	154
⑧ Data e ora.....	44, 202, 203	②⑧ Modalità ripresa.....	62
⑨ Quadro fuoco.....	82, 92	②⑨ Indicatore di messa a fuoco.....	79
⑩ Orizzonte virtuale.....	18	③① Indicatore di messa a fuoco manuale.....	87
⑪ Avviso messa a fuoco.....	50, 319	③② Modalità fuoco.....	78
⑫ Bilanciamento bianco.....	122	③③ Blocco AF.....	92, 93, 227
⑬ Simulazione pellicola.....	118	③④ Indicatore AF+MF.....	140
⑭ Gamma dinamica.....	121	③⑤ Tipo otturatore.....	155
⑮ Avviso temperatura.....	322	③⑥ Modalità scatto continuo.....	97
⑯ Blocco controllo.....	4	③⑦ Indicatore di esposizione.....	72, 91
⑰ Indicatore suono e flash.....	206	③⑧ Spia autoscatto.....	151
⑱ Istogramma.....	19	③⑨ Microfono/scatto a dist.....	172
⑲ Indicatore distanza.....	89	③⑩ Modalità (TTL) flash.....	109
⑳ Livello batteria.....	43	Compensazione flash.....	109

\* Visualizza "9999" se c'è spazio per oltre 9999 foto.

## Blocco controllo

La pressione di un comando bloccato visualizza un'icona .



## Scelta di una modalità di visualizzazione

Premere il pulsante **VIEW MODE** per scorrere ciclicamente tra le seguenti modalità di visualizzazione:

- **SENSOR** **SENS OCC**: mettere l'occhio sul mirino attiva il mirino e spegne il monitor LCD; togliere l'occhio spegne il mirino e attiva il monitor LCD.
- **SOLO EVF**: mirino attivato, monitor LCD spento.
- **SOLO LCD**: monitor LCD attivato, mirino spento.
- **SOLO EVF** + **SENSOR**: mettere l'occhio sul mirino attiva il mirino; togliere l'occhio spegne il mirino. Il monitor LCD rimane spento.

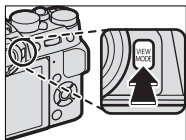

### Il sensore occhio

Il sensore occhio potrebbe rispondere a oggetti diversi dall'occhio o a fonti di luce rivolte direttamente sul sensore.

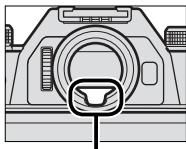

Sensore occhio

## Regolazione luminosità del display

La luminosità e la tonalità del mirino e del monitor LCD possono essere regolate utilizzando le opzioni nel menu **IMPOSTAZIONE SCHERMO**. Scegliere **LUMINOS. EVF** o **COLORE EVF** per regolare la luminosità o la tonalità, **LUMINOS. LCD** o **COLORE LCD** per ripetere l'operazione per il monitor LCD.

## Il display del mirino

Quando è selezionato **ON** per **IMPOSTAZIONE SCHERMO > ROTAZ. AUTO DISPLAY EVF**, gli indicatori nel mirino ruotano automaticamente per allinearsi all'orientamento della fotocamera.



Il display nel monitor LCD rimane invariato.

## Il pulsante DISP/BACK

Il pulsante **DISP/BACK** controlla la visualizzazione degli indicatori nel mirino e nel monitor LCD.

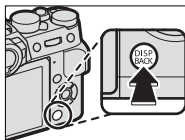

### Mirino

*Standard*



*Informazioni disattivate*



### Monitor LCD

*Standard*



*Informazioni disattivate*

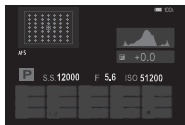

*Visualiz. infor.*

## Personalizzazione del display standard

Per scegliere le voci visualizzate nel display standard:

### 1 Visualizzare gli indicatori standard.

Utilizzare il pulsante **DISP/BACK** per visualizzare gli indicatori standard.

### 2 Selezionare **VIS. IMPOST. PERS.**

Selezionare  **IMPOSTAZIONE SCHERMO > VIS. IMPOST. PERS.** nel menu di impostazione.

### 3 Scegliere le voci.

Evidenziare le voci e premere **MENU/OK** per selezionare o deselezionare.

- GUIDA INQUAD.
- LIVELLO ELETTRONICO
- QUADRO FUOCO
- INDIC. DISTANZA AF
- INDIC. DISTANZA MF
- ISTOGRAMMA
- MODALITA' RIPRESA
- APERT./VEL. OTT./ISO
- BACKGROUND INFORMAZIONI
- COMP. ESPOS. DIGITALE
- COMP. ESPOS. SCALA
- MODALITA' FUOCO
- FOTOMETRIA
- TIPO OTTURATORE
- FLASH
- MODALITA' SCATTO CONTINUO
- MODALITA' STABILIZZATORE
- MODALITA' TOUCHSCREEN
- BILANCIAMENTO BIANCO
- SIMULAZIONE PELLICOLA
- GAMMA DINAMICA
- FOTOGRAMMI RIMASTI
- DIMENS. IMMAG./QUALITÀ
- MOD. FILM. E TEMPO REG.
- LIVELLO BATTERIA
- PROFILO INQUADRATURA

#### 4 Salvare le modifiche.

Premere **DISP/BACK** per salvare le modifiche.

#### 5 Uscire dai menu.

Premere **DISP/BACK** in base alle necessità per uscire dai menu e tornare alla visualizzazione di ripresa.

#### Orizzonte virtuale

Selezionando **LIVELLO ELETTRONICO** si visualizza un orizzonte virtuale. La fotocamera è a livello quando le due linee si sovrappongono. Si noti che l'orizzonte virtuale potrebbe non essere visualizzato se l'obiettivo della fotocamera è puntato verso l'alto o verso il basso.

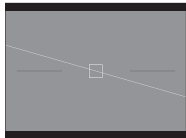

#### Profilo inquadratura

Abilitare **PROFILO INQUADRATURA** per rendere più facile vedere i bordi della foto su sfondi scuri.

## Istogrammi

Gli istogrammi mostrano la distribuzione dei toni nell'immagine. La luminosità è indicata dall'asse orizzontale, il numero di pixel è indicato dall'asse verticale.

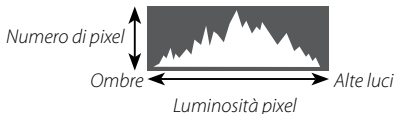

- **Esposizione ottimale:** i pixel sono distribuiti su una curva uniforme su tutta la gamma dei toni.
- **Sovraesposta:** i pixel sono raggruppati sul lato destro del grafico.
- **Sottoesposta:** i pixel sono raggruppati sul lato sinistro del grafico.

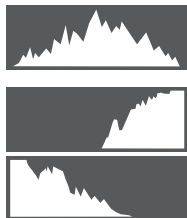

## Utilizzo dei menu

Per visualizzare i menu, premere **MENU/OK**.

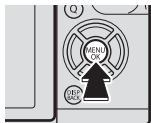

Per spostarsi tra i menu:

**1** Premere **MENU/OK** per visualizzare i menu.



**2** Premere il selettore verso sinistra per evidenziare la scheda del menu attuale.

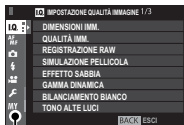

*Scheda*



- 3** Premere il selettore verso l'alto o verso il basso per evidenziare la scheda (**IQ**, **AF MF**, **☉**, **⚡**, **👤**, **MY**, **📺** o **📶**) contenente la voce desiderata.
- 4** Premere il selettore verso destra per posizionare il cursore nel menu.



Utilizzare la ghiera di comando anteriore per selezionare le schede di menu o navigare nei menu e la ghiera di comando posteriore per selezionare le voci del menu.



## Modalità touch screen

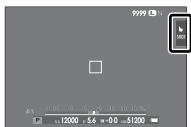

Utilizzare i comandi touch per la ripresa o la riproduzione.

### 1 Comandi touch di ripresa

I comandi tattili possono essere utilizzati per operazioni quali la scelta dell'area di messa a fuoco e lo scatto di fotografie. L'operazione eseguita può essere selezionata toccando l'indicatore della modalità touchscreen sul display per scorrere le seguenti opzioni:



Modalità	Descrizione
<b>TOUCH SHOOTING</b> 	Toccare il soggetto sul display per mettere a fuoco e rilasciare l'otturatore.
<b>AF</b> 	Toccare per selezionare un punto di messa a fuoco. Nel modo messa a fuoco <b>S</b> (AF-S), la messa a fuoco si blocca, mentre nel modo messa a fuoco <b>C</b> (AF-C), la fotocamera regolerà in modo continuo la messa a fuoco in risposta alle variazioni nella distanza dal soggetto.

Modalità	Descrizione
<p><b>AREA</b></p> 	<p>Toccare per selezionare un punto per la messa a fuoco o lo zoom. La cornice di messa a fuoco si sposta al punto selezionato.</p>
<p><b>OFF</b></p> 	<p>Comandi tattili disattivati. Il display non risponde quando lo si tocca.</p>



Le impostazioni dei comandi touch possono essere regolate utilizzando **AF/MF IMPOSTAZIONE AF/MF > MODALITA' TOUCHSCREEN** (📖 144). Per disattivare i comandi touch e nascondere l'indicatore modalità touch screen, selezionare **OFF** per **IMPOSTAZIONI PULSANTI/GHIERE > IMPOSTAZIONE TOUCH SCREEN**.

## Comandi di riproduzione tattili

Quando è selezionato **ON** per **IMPOSTAZIONI PULSANTI/GHIERE > IMPOSTAZIONE TOUCH SCREEN**, i comandi touch possono essere utilizzati per le seguenti operazioni di riproduzione:

- **Tocco:** toccare il display con un dito per visualizzare altre immagini.



- **Zoom:** mettere due dita sul display e allargarle per ingrandire.



- **Pizzico:** mettere due dita sul display e avvicinarle per ridurre lo zoom.



Le immagini possono essere ridotte per rendere visibile l'intera immagine, ma non di più.

- **Doppio tocco:** toccare lo schermo due volte per ingrandire l'area selezionata.



- **Scorrimento:** visualizzare altre aree dell'immagine durante lo zoom in riproduzione.





## Primi passi

# 2

## Applicazione della cinghia

Applicare le clip per cinghia alla fotocamera, quindi collegare la cinghia.

### 1 Aprire una clip per cinghia.

Utilizzare lo strumento di fissaggio clip per aprire una clip per cinghia, assicurandosi che lo strumento e la clip siano posizionati negli orientamenti indicati in figura.

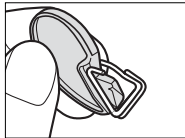
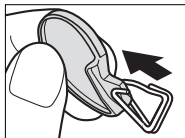

### 2 Inserire la clip per cinghia in un occhiello.

Agganciare l'occhiello della cinghia nell'apertura della clip. Rimuovere lo strumento, utilizzando l'altra mano per tenere in posizione la clip.

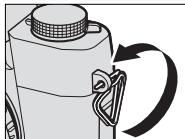
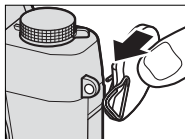

**!** Conservare lo strumento in un luogo sicuro, poiché sarà necessario per aprire le clip della cinghia quando si rimuove la cinghia.



**3 Far passare la clip attraverso l'occhiello.**

Ruotare completamente la clip attraverso l'occhiello finché non scatta in posizione di chiusura.

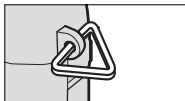
**4 Fissare una copertura di protezione.**

Posizionare una copertura di protezione sull'occhiello, come illustrato, con il lato nero della copertura rivolto verso la fotocamera.

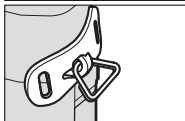
**5 Fissare la cinghia.**

Inserire la cinghia attraverso una copertura di protezione e una clip per cinghia e fissare come illustrato.

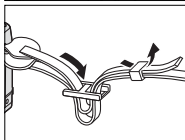
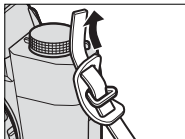

**!** Per evitare di far cadere la fotocamera, assicurarsi che la cinghia sia fissata correttamente.

Ripetere i passi 1–5 per il secondo occhiello.

## Applicazione di un obiettivo

La fotocamera può essere utilizzata con obiettivi compatibili con FUJIFILM X-mount.

Rimuovere il tappo protezione corpo macchina dalla fotocamera e il tappo protezione ottica posteriore dall'obiettivo. Posizionare l'obiettivo sul supporto, mantenendo allineati i segni presenti sull'obiettivo e sulla fotocamera, quindi ruotare l'obiettivo fino a quando non scatta in posizione.

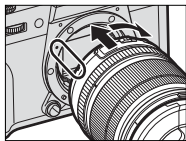

**!** Quando si collegano gli obiettivi, assicurarsi che la polvere o altre sostanze estranee non entrino nella fotocamera e fare attenzione a non toccare le parti interne della fotocamera. Non premere il pulsante di rilascio obiettivo mentre si sta collegando l'obiettivo e assicurarsi che il dispositivo di chiusura sia scattato saldamente in posizione.

### Rimozione degli obiettivi

Per smontare l'obiettivo, spegnere la fotocamera, quindi premere il pulsante di rilascio obiettivo e ruotare l'obiettivo come indicato.

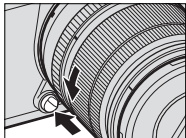

**!** Per evitare l'accumulo di polvere sull'obiettivo o all'interno della fotocamera, riposizionare i tappi copri ottica e il tappo protezione corpo macchina della fotocamera quando l'obiettivo non è montato.

### Obiettivi e altri accessori opzionali

La fotocamera può essere utilizzata con obiettivi e accessori compatibili con FUJIFILM X-mount.

**!** Prima di montare o rimuovere (scambiare) gli obiettivi, collegare i tappi dell'obiettivo e controllare che gli obiettivi siano liberi da polvere e altri corpi estranei. Non cambiare gli obiettivi alla luce solare diretta o sotto un'altra fonte di luce intensa, perché la luce del sole messa a fuoco all'interno della fotocamera potrebbe causarne il malfunzionamento.

## Carica della batteria

La batteria non è carica al momento della spedizione. Prima dell'uso, caricare la batteria nel caricabatteria in dotazione.



Una batteria ricaricabile NP-W126S è in dotazione con la fotocamera. La carica richiede circa 150 minuti.

### 1 Inserire la batteria nel caricabatteria.

Posizionare la batteria nel caricabatteria in dotazione come indicato.

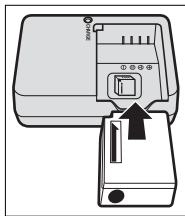

### 2 Collegare il caricatore.

Inserire il caricatore in una presa elettrica interna. L'indicatore di carica si accende.

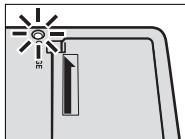

### 3 Caricare la batteria.

Quando la carica è completa, rimuovere la batteria.

**L'indicatore di carica**

L'indicatore di carica mostra lo stato di carica della batteria come segue:

<b>Indicatore di carica</b> 	<b>Stato della batteria</b>	<b>Azione</b>
Spento	Batteria non inserita.	Inserire la batteria.
	Batteria completamente carica.	Rimuovere la batteria.
Acceso	Batteria in carica.	—
Lampeggiante	Guasto della batteria.	Scollegare il caricatore e rimuovere la batteria.



Il cavo CA in dotazione deve essere usato esclusivamente con il caricabatteria in dotazione. Non utilizzare il caricabatteria in dotazione con altri cavi o il cavo in dotazione con altri dispositivi.

Non attaccare etichette o altri oggetti sulla batteria. La mancata osservanza di questa precauzione potrebbe rendere impossibile rimuovere la batteria dalla fotocamera.

Non mettere in corto circuito i terminali della batteria. La batteria potrebbe surriscaldarsi.

Leggere le avvertenze all'interno della sezione "Alimentazione e batteria".

Utilizzare esclusivamente i caricabatteria designati per l'uso con questa batteria. La mancata osservanza di questa precauzione potrebbe determinare il malfunzionamento del prodotto.

Non rimuovere le etichette dalla batteria né tentare di rompere o staccare la custodia esterna.

La batteria perde gradualmente la propria carica quando non viene usata. Caricare la batteria uno o due giorni prima dell'uso. Se la batteria non riesce a mantenere la carica, ha raggiunto la fine della sua durata di carica e deve essere sostituita.

Scollegare il caricatore quando non è in uso.

Rimuovere la sporcizia dai terminali della batteria con un panno pulito e asciutto. La mancata osservanza di questa precauzione potrebbe compromettere la ricarica della batteria.

Si noti che i tempi di ricarica aumentano a basse temperature.

**Ricarica tramite computer**

La batteria si ricarica anche se la fotocamera è collegata a un computer. Spegnerne la fotocamera, inserire la batteria e collegare un cavo USB come illustrato, assicurandosi che i connettori siano inseriti completamente. Il tempo di ricarica è di circa 300 minuti e non varia a seconda del tipo di cavo utilizzato.

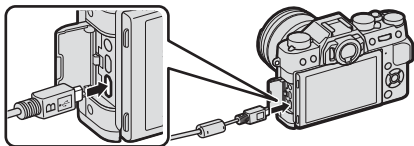

Lo stato di carica è indicato dalla spia di stato.

<b>Spia di stato</b>	<b>Stato della batteria</b>
Acceso	Batteria in carica
Spento	Ricarica completata
Lampeggiante	Guasto della batteria

Collegare la fotocamera direttamente al computer; non utilizzare hub o tastiere USB. La ricarica si ferma se il computer entra in modalità sospensione; per riprendere la carica, attivare il computer, quindi scollegare e ricollegare il cavo USB. La carica potrebbe non essere supportata a seconda del modello di computer, delle impostazioni del computer e dello stato attuale del computer.

## Inserimento delle batterie e delle schede di memoria

Dopo aver caricato la batteria, inserire la batteria e la scheda di memoria come illustrato di seguito.

### 1 Aprire lo sportello del vano batteria.

Far scorrere la chiusura a scatto del vano batteria come indicato e aprire lo sportello del vano batteria.

**!** Non aprire lo sportello del vano batteria quando la fotocamera è accesa. La mancata osservanza di questa precauzione potrebbe causare danni ai file immagine o alle schede di memoria.

Non applicare forza eccessiva nell'aprire o chiudere lo sportello del vano batteria.

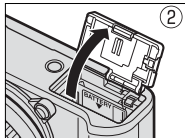
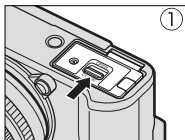



## 2 Inserire la batteria.

Utilizzando la batteria per tenere premuta la chiusura a scatto su un lato, inserire prima i contatti della batteria nella direzione indicata dalla freccia. Assicurarsi che la batteria sia bloccata saldamente.

 Inserire la batteria nell'orientamento illustrato. **Non applicare forza né tentare di inserire la batteria capovolta o al contrario.** La batteria scorre facilmente nel corretto orientamento.

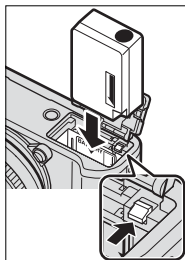

## 3 Inserire la scheda di memoria.

Tenendo la scheda di memoria nell'orientamento mostrato, farla scorrere all'interno fino a farla scattare in posizione nel retro dell'alloggiamento.

 Assicurarsi che la scheda sia orientata correttamente; non inserire a un angolo e non applicare forza.

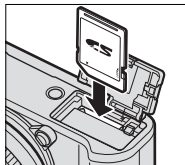

## 4 Chiudere lo sportello del vano batteria.

Chiudere e bloccare il coperchio.

 Se lo sportello non si chiude, controllare che la batteria sia inserita nell'orientamento corretto. Non tentare di forzare la chiusura dello sportello.

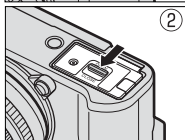
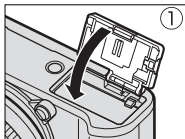

### Rimozione della batteria

Prima di rimuovere la batteria, *spegner la fotocamera* e aprire lo sportello del vano batteria.

Per rimuovere la batteria, premere la chiusura a scatto lateralmente e far scivolare la batteria fuori dalla fotocamera come illustrato.

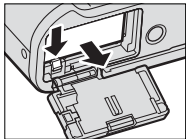

La batteria potrebbe diventare molto calda quando viene usata in ambienti a temperatura elevata. Prestare attenzione durante la rimozione della batteria.

### Rimozione delle schede di memoria

Prima di rimuovere le schede di memoria, *spegner la fotocamera* e aprire lo sportello del vano batteria.

Premere e rilasciare la scheda per espellerla parzialmente (per evitare che la scheda cada dallo slot, premere la parte centrale della scheda e rilasciarla lentamente, senza rimuovere il dito dalla scheda). Ora è possibile rimuovere la scheda manualmente.

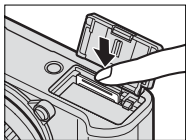

## Schede di memoria compatibili

Le schede di memoria FUJIFILM e SanDisk SD, SDHC e SDXC sono state approvate per l'uso nella fotocamera; UHS-I è supportato. Schede con classe di velocità UHS di 3 o superiore sono consigliate per i filmati. Un elenco completo delle schede di memoria approvate è disponibile all'indirizzo [http://www.fujifilm.com/support/digital\\_cameras/compatibility/](http://www.fujifilm.com/support/digital_cameras/compatibility/). Il funzionamento non è garantito con altre schede. Non è possibile utilizzare la fotocamera con xD-Picture Card o con dispositivi MultiMediaCard (MMC).

**!** *Non spegnere la fotocamera né rimuovere la scheda di memoria durante la formattazione, la registrazione o l'eliminazione di dati dalla scheda. La mancata osservanza di questa precauzione potrebbe arrecare danni alla scheda.*

Le schede di memoria possono essere bloccate, rendendo impossibile la formattazione della scheda o la registrazione o l'eliminazione

delle immagini. Prima di inserire una scheda di memoria, far scorrere l'interruttore di protezione da scrittura nella posizione di sblocco.





Formattare le schede di memoria prima del primo utilizzo e assicurarsi di riformattare tutte le schede di memoria dopo averle utilizzate in un computer o in un altro dispositivo.

Le schede di memoria sono di piccole dimensioni e potrebbero essere ingerite; tenerle lontane dalla portata dei bambini. Se un bambino ingerisce una scheda di memoria, rivolgersi immediatamente a un medico.

Gli adattatori miniSD o microSD di dimensioni superiori o inferiori alle dimensioni standard delle schede di memoria potrebbero non espellerle normalmente; se non è possibile espellere la scheda, portare la fotocamera presso un centro assistenza autorizzato. Non rimuovere la scheda con la forza.

Non attaccare etichette o altri oggetti sulle schede di memoria. Il distacco delle etichette potrebbe causare malfunzionamenti della fotocamera.

La registrazione dei filmati potrebbe essere interrotta con alcuni tipi di schede di memoria.

Quando si formatta una scheda di memoria nella fotocamera, viene creata una cartella nella quale sono memorizzate le immagini. Non rinominare o eliminare questa cartella né utilizzare un computer o un altro dispositivo per modificare, eliminare o rinominare i file di immagine. Utilizzare sempre la fotocamera per eliminare le immagini; prima di modificare o rinominare i file, copiarli su un computer e modificare o rinominare le copie, non gli originali. Rinominare i file presenti sulla fotocamera potrebbe causare problemi durante la riproduzione.



## Accensione e spegnimento della fotocamera

Utilizzare l'interruttore **ON/OFF** per accendere e spegnere la fotocamera.

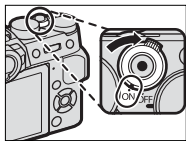
Ruotare l'interruttore su **ON** per accendere la fotocamera o su **OFF** per spegnere la fotocamera.



 Impronte digitali e altri segni sull'obiettivo o sul mirino possono influire sulle immagini o sulla visualizzazione tramite il mirino. Mantenere l'obiettivo e il mirino puliti.







 Premere il pulsante  per avviare la riproduzione. Premere il pulsante di scatto a metà corsa per tornare al modo ripresa.

La fotocamera si spegne automaticamente se non viene eseguita alcuna operazione per il periodo di tempo selezionato per  **GESTIONE ALIMENTAZIONE > SPEGN. AUTOM.**. Per riattivare la fotocamera dopo lo spegnimento automatico, premere il pulsante di scatto a metà corsa o ruotare l'interruttore **ON/OFF** su **OFF**, quindi riportarlo su **ON**.

## Controllo del livello batteria

Dopo aver acceso la fotocamera, controllare il livello batteria nel display.

Il livello batteria viene mostrato come segue:

Indicatore	Descrizione
	Batteria parzialmente scarica.
	Batteria carica all'80%.
	Batteria carica al 60%.
	Batteria carica al 40%.
	Batteria carica al 20%.
 (rosso)	Batteria scarica. Caricare il prima possibile.
 (lampeggia in rosso)	Batteria completamente scarica. Spegnerne la fotocamera e caricare la batteria.



## Configurazione di base

Al primo avvio della fotocamera viene visualizzata una finestra di dialogo per la selezione della lingua.

### 1 Accendere la fotocamera.

Verrà visualizzata una finestra di selezione della lingua.

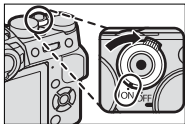

### 2 Scegliere una lingua.

Evidenziare una lingua e premere **MENU/OK**.

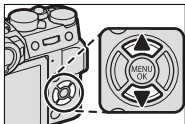

### 3 Impostare la data e l'ora.

Premere il selettore verso sinistra o verso destra per evidenziare l'anno, il mese, il giorno, l'ora o i minuti e premerlo verso l'alto o verso il basso per cambiare. Per modificare l'ordine di visualizzazione di anno, mese e giorno, evidenziare il formato della data e premere il selettore verso l'alto o verso il basso. Premere **MENU/OK** per tornare al modo ripresa una volta completate le impostazioni.







Se la batteria viene rimossa per un periodo prolungato, l'orologio della fotocamera verrà resettato e la finestra di dialogo per la selezione della lingua sarà visualizzata all'accensione della fotocamera.

### **Saltare il passo corrente**

Premere **DISP/BACK** per saltare il passaggio corrente. Qualsiasi passaggio si salti, verrà visualizzato la volta successiva in cui si accende la fotocamera.

## Scelta di una lingua diversa

Per modificare la lingua:

---

- 1 Visualizzare le opzioni della lingua.**  
Selezionare  **IMPOSTAZIONE UTENTE > 言語/LANG..**
- 2 Scegliere una lingua.**  
Evidenziare l'opzione desiderata e premere **MENU/OK.**

## Modifica di data e ora

Per impostare l'orologio della fotocamera:

---

- 1 Visualizzare le opzioni di DATA/ORA.**  
Selezionare  **IMPOSTAZIONE UTENTE > DATA/ORA.**
- 2 Impostare l'orologio.**  
Premere il selettore verso sinistra o verso destra per evidenziare l'anno, il mese, il giorno, l'ora o i minuti e premerlo verso l'alto o verso il basso per cambiare. Premere **MENU/OK** per impostare l'orologio.

# Fotografia di base e riproduzione

# 3

## Scatto di foto (Modalità P)

In questa sezione viene descritto come scattare foto con il programma AE (modalità P). Vedere le pagine 62–73 per informazioni sulle modalità S, A e M.

### 1 Regolare le impostazioni del programma AE.

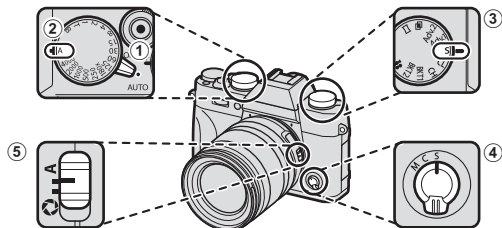

- 1 **Leva selettore modalità automatica** (📖 7): selezionare ●.
- 2 **Tempo di posa** (📖 62): selezionare A (auto).
- 3 **Modalità drive** (📖 6): selezionare S (foto singola).
- 4 **Modo fuoco** (📖 78): selezionare S (AF singolo).
- 5 **Diaframma** (📖 62): selezionare A (auto).

**2 Controllare il modo ripresa.**

Assicurarsi che **P** compaia sul display.

**3 Preparare la fotocamera.**

Impugnare la fotocamera stabilmente con entrambe le mani e portare i gomiti vicino al corpo. Scossoni o mani tremolanti possono causare foto sfocate.

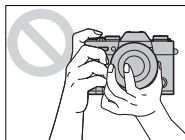

Per evitare foto non messe a fuoco o troppo scure (sottoesposte), tenere dita e altri oggetti lontano dall'obiettivo e dall'illuminatore ausiliario AF.

**4 Inquadrare l'immagine.****Obiettivi con ghiera zoom**

Utilizzare la ghiera zoom per inquadrare l'immagine nel display. Ruotare la ghiera verso sinistra per ridurre, verso destra per ingrandire.

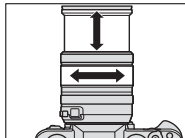

## 5 Mettere a fuoco.

Premere il pulsante di scatto a metà corsa per mettere a fuoco.



Se il soggetto è scarsamente illuminato, l'illuminatore ausiliario AF potrebbe accendersi.

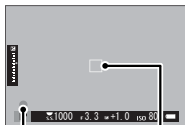

*Indicatore di  
messa a fuoco*

*Quadro fuoco*

**Se la fotocamera è in grado di mettere a fuoco**, verranno emessi due segnali acustici e si illumineranno in verde l'area messa a fuoco e l'indicatore di messa a fuoco. La messa a fuoco e l'esposizione si bloccano quando si preme il pulsante di scatto a metà corsa.

**Se la fotocamera non è in grado di mettere a fuoco**, il quadro fuoco diventerà rosso, verrà visualizzato **!AF** e l'indicatore di messa a fuoco lampeggerà in bianco.

## 6 Scattare.

Premere delicatamente il pulsante di scatto fino in fondo per scattare l'immagine.



## **Visualizzazione delle immagini**

Le immagini possono essere visualizzate sul mirino o sul monitor LCD.

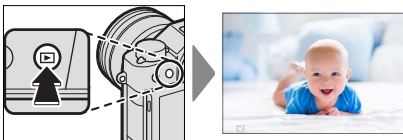
Per visualizzare le immagini a tutto schermo, premere .



Ulteriori immagini possono essere visualizzate premendo il selettore verso sinistra o verso destra o ruotando la ghiera di comando anteriore. Premere il selettore o ruotare la ghiera verso destra per visualizzare le immagini nell'ordine di registrazione, verso sinistra per visualizzarle in ordine inverso. Tenere premuto il selettore per scorrere rapidamente fino alla foto desiderata.

 Le immagini scattate utilizzando altre fotocamere sono contrassegnate con un'icona  ("immagine regalo") per avvertire che le stesse potrebbero non essere visualizzate correttamente e che lo zoom in riproduzione potrebbe non essere disponibile.



## Eliminazione delle immagini

Utilizzare il pulsante  per eliminare le immagini.



Le immagini eliminate non possono essere recuperate. Prima di continuare, copiare le immagini importanti su un computer o su un altro dispositivo di memorizzazione.

- 1 Con un'immagine visualizzata a pieno formato, premere il pulsante  e selezionare **FOTO**.

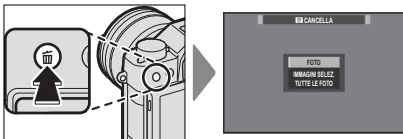

- 2 Premere il selettore verso sinistra o verso destra per scorrere le immagini e premere **MENU/OK** per eliminare (non viene visualizzata una finestra di conferma). Ripetere per eliminare ulteriori immagini.



Le immagini protette non possono essere eliminate. Rimuovere la protezione dalle immagini se si desidera eliminarle ( 188).

Le immagini possono anche essere eliminate dai menu utilizzando l'opzione  **MENU RIPRODUZIONE** > **CANCELLA** ( 183).



# **Registrazione e riproduzione di filmati**

# 4



## Registrazione di filmati

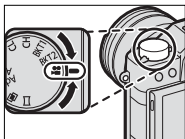

Questa sezione descrive come riprendere filmati in modalità auto.

- 1 Ruotare la ghiera drive su .

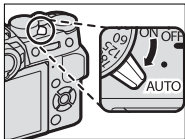

- 2 Ruotare la leva selettore modalità automatica su **AUTO** per riprendere filmati in modalità **SR+ SR AUTO AVANZATO**.



Ruotare la leva su  per riprendere filmati in modalità **P**. I filmati ripresi con  selezionato per **MODALITA' FILMATO** saranno anche registrati in modalità **P**.

- 3 Premere il pulsante di scatto per avviare la registrazione. Un indicatore di registrazione (●) e il tempo rimanente sono visualizzati mentre la registrazione è in corso.



- 4 Premere nuovamente il pulsante per terminare la registrazione. La registrazione termina automaticamente quando viene raggiunta la lunghezza massima o quando la scheda di memoria è piena.

#### Uso di un microfono esterno

Il suono può essere registrato con microfoni esterni che si collegano mediante jack da 2,5 mm di diametro; i microfoni che richiedono alimentazione bus non possono essere utilizzati. Per ulteriori dettagli, consultare il manuale del microfono.

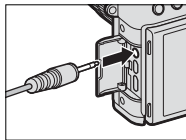



Il suono è registrato tramite il microfono incorporato o un microfono esterno opzionale. Non coprire il microfono durante la registrazione. Si noti che il microfono potrebbe recepire i rumori dell'obiettivo e altri suoni emessi dalla fotocamera durante la registrazione.

Nei filmati contenenti soggetti molto luminosi potrebbero apparire strisce verticali o orizzontali. Ciò è normale e non indica un malfunzionamento.



La spia di stato si accende mentre la registrazione è in corso. Durante la registrazione, è possibile modificare la compensazione dell'esposizione fino a  $\pm 2$  EV e regolare la ghiera zoom sull'obiettivo (se disponibile).

Se l'obiettivo è dotato di un interruttore modalità apertura, selezionare la modalità apertura prima di avviare la registrazione. Se è selezionata un'opzione diversa da **A**, il tempo di posa e l'apertura possono essere regolati mentre la registrazione è in corso.

La registrazione potrebbe non essere disponibile con alcune impostazioni, mentre in altri casi le impostazioni potrebbero non essere applicabili durante la registrazione.

## Regolazione delle impostazioni filmato

- Il tipo di filmato, le dimensioni del fotogramma e la frequenza fotogrammi possono essere selezionati utilizzando **IMPOSTAZIONE FILMATO > MODALITA' FILMATO**.
- Il modo fuoco viene selezionato mediante il selettore del modo fuoco; per la regolazione continua della messa a fuoco, selezionare **C** o scegliere **S**, quindi abilitare il rilevamento intelligente del volto. Il rilevamento intelligente del volto non è disponibile in modo fuoco **M**.

### Profondità di campo

Scegliere un numero f/ basso per attenuare i dettagli dello sfondo.



## Visualizzazione di filmati

Visualizzare filmati sulla fotocamera.

In riproduzione a pieno formato, i filmati sono identificati da un'icona



Durante la visualizzazione di un filmato è possibile eseguire le seguenti operazioni:

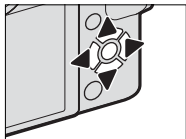

Selettore	Riproduzione in corso (▶)	Riproduzione in pausa (⏸)
▲	Terminare la riproduzione	
▼	Mettere in pausa la riproduzione	Avvio/ripresa riproduzione
◀▶	Regolare la velocità	Riavvolgimento/avanzamento singola foto

Lo stato di avanzamento è indicato nel display durante la riproduzione.



Non coprire l'altoparlante durante la riproduzione.





Premere **MENU/OK** per mettere in pausa la riproduzione e visualizzare i comandi del volume. Premere il selettore in alto o in basso per regolare il volume; premere di nuovo **MENU/OK** per riprendere la riproduzione. È inoltre possibile regolare il volume utilizzando **IMPOSTAZIONE AUDIO > VOLUME PLAY**.

### Velocità di riproduzione

Premere il selettore verso sinistra o verso destra per regolare la velocità di riproduzione durante la riproduzione. La velocità viene indicata dal numero di frecce (▶ o ◀).

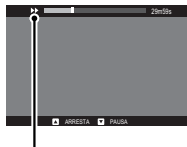

Frecce

# ***PROMEMORIA***

---

---

---

---

---

---

---

---

---

---

---

---

---

---

---

---

---

---

---

---

---

---

---



# Scatto di foto

# 5

## Scelta di una modalità di ripresa

Per il controllo di tempo di posa e diaframma (modalità **P**, **S**, **A** e **M**), ruotare la leva selettore modalità automatica su ●. Ruotare la leva su **AUTO** per scegliere tra le modalità adatte a tipi specifici di soggetti oppure selezionare **SR** **AUTO AVANZATO** per lasciare che la fotocamera faccia corrispondere automaticamente la modalità al soggetto.

### Modalità P: programma AE

Lasciare che la fotocamera scelga il tempo di posa e il diaframma per garantire un'esposizione ottimale. Altri valori che producono la stessa esposizione possono essere selezionati con il cambio programma.

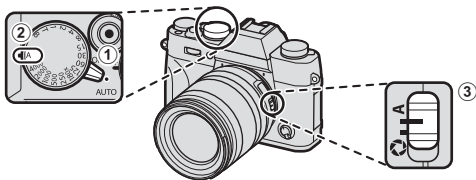

Regolare le impostazioni come segue:

- 1 **Leva selettore modalità automatica:** ●
- 2 **Tempo di posa:** A (auto)
- 3 **Diaframma:** A (auto)

## Confermare che P appaia nel display.



**!** Se il soggetto si trova al di fuori della gamma di misurazione della fotocamera, i display del tempo di posa e del diaframma visualizzano “---”.

### Cambio programma

Se lo si desidera, è possibile ruotare la ghiera di comando posteriore per selezionare altre combinazioni di tempo di posa e diaframma senza alterare l'esposizione (cambio programma).



Tempo di posa  
Diaframma

**!** Il cambio programma non è disponibile durante la registrazione di filmati o se il flash supporta auto TTL o un'opzione auto è selezionata per **IMPOSTAZIONE QUALITÀ IMMAGINE > GAMMA DINAMICA**.

**📄** Per annullare il cambio programma, spegnere la fotocamera.

## Modalità S: AE priorità otturatore

Scegliere un tempo di posa e lasciare che la fotocamera regoli il diaframma per un'esposizione ottimale.

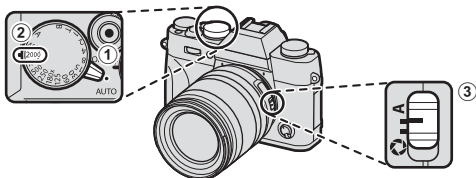

Regolare le impostazioni come segue:

- 1 **Leva selettore modalità automatica:** ●
- 2 **Tempo di posa:** scegliere un tempo di posa
- 3 **Diaframma:** A (auto)

Confermare che S appaia nel display.



**!** Se non è possibile un'esposizione corretta con il tempo di posa selezionato, il diaframma viene visualizzato in rosso. Se il soggetto si trova al di fuori della gamma di misurazione della fotocamera, il display del diaframma visualizza "\_\_\_".



Con impostazioni diverse da **180X**, il tempo di posa può anche essere regolato in incrementi di  $\frac{1}{3}$  EV ruotando la ghiera di comando posteriore. Il tempo di posa può essere regolato anche mentre il pulsante di scatto viene premuto a metà corsa.

### Sensibilità e profondità di campo

Se si sceglie un tempo di posa breve quando il soggetto è scarsamente illuminato, il programma di selezione automatica dell'esposizione selezionerà un'apertura maggiore. Ciò produrrà l'esposizione corretta ma potrebbe anche ridurre la profondità di campo così che una porzione inferiore dell'area dietro e davanti al soggetto apparirà a fuoco. Per ridurre il diaframma e aumentare la profondità di campo, selezionare una maggiore sensibilità.



## Posa T (T)

Ruotare la ghiera tempo di posa su T (posa T) per scegliere tempi di posa lunghi per le esposizioni lunghe. Si consiglia l'utilizzo di un treppiedi per evitare che la fotocamera si muova durante l'esposizione.

- 1 Ruotare la ghiera tempo di posa su T.

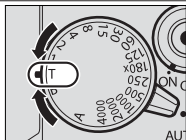

- 2 Ruotare la ghiera di comando posteriore per scegliere un tempo di posa.

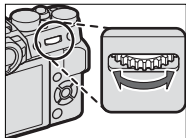

- 3 Premere il pulsante di scatto fino in fondo per scattare una foto con il tempo di posa selezionato. Viene visualizzato un conto alla rovescia mentre l'esposizione è in corso.



Per ridurre i "disturbi" (macchiettatura) nelle esposizioni prolungate, selezionare **ON** per **IMPOSTAZIONE QUALITÀ IMMAGINE > NR x ESPOS. LUNGA**. Si noti che ciò potrebbe aumentare il tempo necessario per la registrazione delle immagini dopo lo scatto.

## Posa B (B)

Selezionare un tempo di posa di **B** (posa B) per esposizioni prolungate in cui si apre e si chiude l'otturatore manualmente. Si consiglia l'utilizzo di un treppiedi per evitare che la fotocamera si muova durante l'esposizione.

- 1 Ruotare la ghiera tempo di posa su **B**.

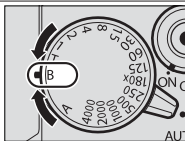

- 2 Premere il pulsante di scatto fino in fondo. L'otturatore rimane aperto fino a 60 minuti quando si preme il pulsante di scatto; il display visualizza il tempo trascorso da quando è cominciata l'esposizione.



Selezionare un diaframma di **A** fissa il tempo di posa a 30 sec.

Per ridurre i "disturbi" (macchiettatura) nelle esposizioni prolungate, selezionare **ON** per **IMPOSTAZIONE QUALITÀ IMMAGINE > NR x ESPOS. LUNGA**. Si noti che ciò potrebbe aumentare il tempo necessario per la registrazione delle immagini dopo lo scatto.

## Uso di un telecomando per il rilascio a distanza

Può essere utilizzato un telecomando RR-90 opzionale per il rilascio a distanza per esposizioni prolungate. Il RR-90 si connette attraverso il connettore micro USB (Micro-B) USB 2.0.

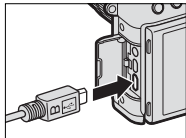

In alternativa, i rilasci elettronici di fornitori di terze parti possono essere connessi tramite il connettore microfono/scatto remoto (mini jack a 3 poli Ø2,5 mm).

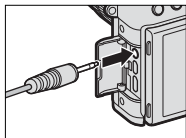

Telecomandi meccanici per rilascio a distanza di terze parti sono collegati come illustrato.

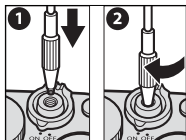

 Viene visualizzata una finestra di conferma quando è collegato un telecomando di terze parti; premere **MENU/OK** e selezionare **DIST.** per **MIC./SCATTO DIST.**

CONTROLLARE IMPOSTAZIONE  
MICROFONO/SCATTO A DISTANZA  
**OK** IMPOSTA **ESC** IGNORA



## Modalità A: AE a priorità diaframma

Scegliere un diaframma e lasciare che la fotocamera regoli il tempo di posa per un'esposizione ottimale.

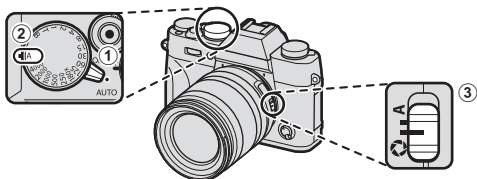



Regolare le impostazioni come segue:

- ① **Leva selettore modalità automatica:** ●
- ② **Tempo di posa:** A (auto)
- ③ **Diaframma:** selezionare  e ruotare la ghiera diaframma obiettivo per regolare il diaframma

Confermare che **A** appaia nel display.



 Se non è possibile ottenere un'esposizione corretta con il diaframma selezionato, il tempo di posa verrà visualizzato in rosso. Se il soggetto si trova al di fuori della gamma di misurazione della fotocamera, il display del tempo di posa visualizza "---".

 Il diaframma può essere regolato anche mentre il pulsante di scatto viene premuto a metà corsa.

## Anteprima profondità di campo

Quando **ANTEPR. PROF. CAMPO** viene assegnata a un pulsante funzione, premendo questo pulsante si arresta il diaframma all'impostazione selezionata, consentendo di visualizzare l'anteprima della profondità di campo nel display.

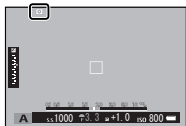

Se sia **INDIC. DISTANZA AF** sia **INDIC. DISTANZA MF** sono selezionati nell'elenco **IMPOSTAZIONE SCHERMO > VIS. IMPOST. PERS.**, la profondità di campo può anche essere visualizzata in anteprima utilizzando l'indicatore di profondità di campo nel display standard. Utilizzare il pulsante **DISP/BACK** per visualizzare gli indicatori standard.

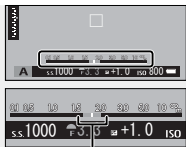

*Profondità di campo*

Utilizzare l'opzione **IMPOSTAZIONE AF/MF > SCALA PROFONDITÀ DI CAMPO** per scegliere la modalità di visualizzazione della profondità di campo. Scegliere **BASI FORMATO PELLICOLA** per rendere più semplici le valutazioni pratiche della profondità di campo per le immagini che vengono visualizzate sotto forma di stampe e simili, **BASI DI PIXEL** per rendere più semplici le valutazioni della profondità di campo per le immagini che vengono visualizzate a risoluzioni elevate su computer o altri display elettronici.

### **Sensibilità e effetto sfocatura**

Se si sceglie un diaframma chiuso quando il soggetto è scarsamente illuminato, il tempo di posa selezionato dal programma di esposizione automatica potrebbe non essere abbastanza rapido per evitare l'effetto sfocatura. Per tempi di posa più veloci che riducono la sfocatura da movimento, selezionare una maggiore sensibilità.



## Modalità M: esposizione manuale

Alterare l'esposizione da quella selezionata dalla fotocamera.

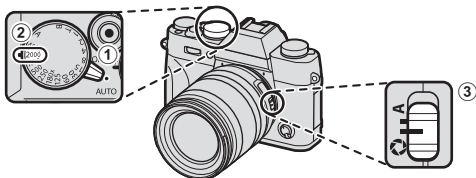

Regolare le impostazioni come segue:

- 1 **Leva selettore modalità automatica:** ●
- 2 **Tempo di posa:** scegliere un tempo di posa
- 3 **Diaframma:** selezionare  e ruotare la ghiera diaframma obiettivo per regolare il diaframma

Confermare che **M** appaia nel display. La quantità della quale la foto sarebbe sotto o sovraesposta con le impostazioni correnti viene mostrata dall'indicatore di esposizione; regolare tempo di posa e diaframma fino a raggiungere l'esposizione desiderata.

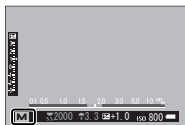

 Con impostazioni diverse da **180X**, il tempo di posa può essere regolato anche in incrementi di  $\frac{1}{3}$  EV ruotando la ghiera di comando posteriore.

**Anteprima dell'esposizione**

Per visualizzare in anteprima l'esposizione nel monitor LCD, selezionare un'opzione diversa da **OFF** per **IMPOSTAZIONE SCHERMO > ANTEPR. ESP./WB IN MOD. MANUALE**. Selezionare **OFF** quando si utilizza il flash o in altre occasioni in cui l'esposizione potrebbe cambiare durante lo scatto della foto.



## Modalità automatica

La modalità automatica offre opzioni adatte a particolari tipi di soggetto.

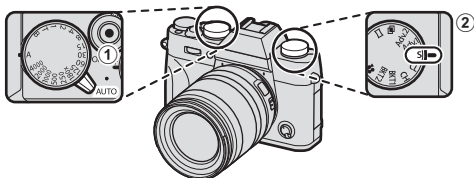

Regolare le impostazioni come segue:

- 1 **Leva selettore modalità automatica: AUTO**
- 2 **Ghiera di scatto: S** (foto singola)

La scena attualmente selezionata appare sul display. Ruotare la ghiera di comando anteriore (o usare la voce **IMPOSTAZIONE RIPRESA > MODALITA'** nel menu di ripresa) per scegliere tra le seguenti opzioni:



Modalità	Descrizione
<b>SR+ SR AUTO AVANZATO</b>	La fotocamera ottimizza automaticamente le impostazioni per adattarsi alla scena.
<b>RITRATTO</b>	Scegliere per i ritratti.

Modalità	Descrizione
 <b>MIGLIORAMENTO RITRATTO</b>	Consente di processare i ritratti per conferire al soggetto una carnagione naturale e uniforme.
 <b>PAESAGGIO</b>	Scegliere questa modalità per scatti diurni di edifici e paesaggi.
 <b>SPORT</b>	Scegliere quando si fotografano soggetti in movimento.
 <b>NOTTE</b>	Scegliere questa modalità per scene notturne o al crepuscolo scarsamente illuminate.
 <b>NOTTE (CAV.TO)</b>	Scegliere questa modalità per velocità lente dell'otturatore quando si eseguono scatti notturni.
 <b>FUOCHI ART.</b>	Sono utilizzate velocità otturatore lente per catturare lo scoppio di luce in espansione dei fuochi d'artificio.
 <b>TRAMONTO</b>	Scegliere questa modalità per registrare i colori vivaci di albe e tramonti.
 <b>NEVE</b>	Scegliere questa modalità per scatti nitidi e chiari che catturano la luminosità delle scene dominate da neve bianca splendente.
 <b>SPIAGGIA</b>	Scegliere questa modalità per scatti nitidi e chiari che catturano la luminosità delle spiagge illuminate dal sole.
 <b>SUBACQUEO</b>	Riduce la dominante blu tipicamente associata con luce subacquea.
 <b>PARTY</b>	Per catturare la luce di sfondo in interni in condizioni di luce bassa.
 <b>FIORE</b>	Impostazione Macro e colori saturi.
 <b>TESTO</b>	Scegliere per scattare immagini nitide di testo o disegni nella stampa.

**SR+ SR AUTO AVANZATO**

La scena selezionata dalla fotocamera in modalità **SR+ SR AUTO AVANZATO** viene indicata da un'icona sul display.

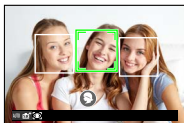

-  AUTO
-  PAESAGGIO
-  NOTTE
-  NOTTE (CAV.TO)
-  MACRO
-  TRAMONTO
-  CIELO
-  CIELO & VEGETAZIONE
-  RITRATTO CONTROLUCE
-  RITRATTO & MOVIMENTO
-  SPIAGGIA
-  NEVE
-  VEGETAZIONE
-  RITRATTO
-  OGGETTO IN MOVIMENTO
-  RITRATTO CONTROLUCE & MOV



La modalità selezionata potrebbe variare in base alle condizioni di ripresa. Se la modalità e il soggetto non corrispondono, selezionare una scena manualmente.



## Messa a fuoco automatica

Scattare foto con la messa a fuoco automatica.

- 1 Ruotare il selettore modo fuoco su **S** o **C** (📖 78).

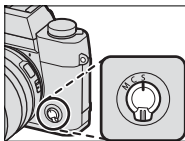

- 2 Utilizzare  **IMPOSTAZIONE AF/MF > MODALITA' AF** per scegliere una modalità AF (📖 80).

- 3 Scegliere la posizione e le dimensioni del quadro fuoco (📖 82).

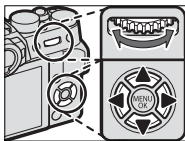

- 4 Scattare le foto.



Per informazioni sul sistema di messa a fuoco automatico, visitare il sito:

<http://fujifilm-x.com/af/en/index.html>

## Modo fuoco

Utilizzare il selettore del modo fuoco per scegliere la modalità usata dalla fotocamera per la messa a fuoco.

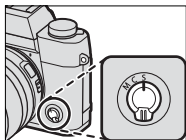

Scegliere tra le seguenti opzioni:

Modalità	Descrizione
<b>S</b> (AF-S)	<b>AF singolo:</b> la messa a fuoco si blocca quando si preme il pulsante di scatto a metà corsa. Scegliere per soggetti fermi.
<b>C</b> (AF-C)	<b>AF continuo:</b> la messa a fuoco viene regolata continuamente in modo da riflettere i cambiamenti nella distanza dal soggetto durante la pressione a metà corsa del pulsante di scatto. Utilizzare per soggetti in movimento. Il rilevamento occhi AF non è disponibile.
<b>M</b> (manuale)	<b>Manuale:</b> mettere a fuoco manualmente usando la ghiera di messa a fuoco obiettivo. Scegliere questa opzione per il controllo manuale della messa a fuoco o per situazioni in cui la fotocamera non è in grado di mettere a fuoco automaticamente (📖 87).

 Indipendentemente dall'opzione selezionata, la messa a fuoco manuale verrà utilizzata quando l'obiettivo è in modo fuoco manuale.

Se è selezionato **ON** per  **IMPOSTAZIONE AF/MF** > **PRE-AF**, la messa a fuoco verrà regolata in modo continuo nelle modalità **S** e **C** anche quando il pulsante di scatto non viene premuto.

**L'indicatore di messa a fuoco**

L'indicatore di messa a fuoco si illumina in verde quando il soggetto è a fuoco e lampeggia in bianco quando la fotocamera non è in grado di mettere a fuoco. Le parentesi (“ ( )”) indicano che la fotocamera sta mettendo a fuoco e sono visualizzate continuamente in modalità **C**. **MF** è visualizzato in modo fuoco manuale.

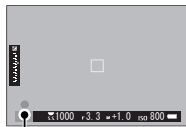

*Indicatore di messa a fuoco*

## Opzioni di messa a fuoco automatica (Modalità AF)

Scegliere il modo in cui la fotocamera mette a fuoco nelle modalità S e C.

- 1 Premere **MENU/OK** e tornare al menu di ripresa.
- 2 Selezionare **AF/MF** **IMPOSTAZIONE AF/MF > MODALITA' AF**.
- 3 Scegliere una modalità AF.

 Questa funzione è accessibile anche tramite tasti di scelta rapida (📖 242).

Il modo in cui la fotocamera mette a fuoco dipende dal modo fuoco.

### 5 **Modo fuoco S (AF-S)**

Opzione	Descrizione	Immagine campione
 <b>PUNTO SINGOLO</b>	La fotocamera mette a fuoco sul soggetto nel punto di messa a fuoco selezionato. Utilizzare per una messa a fuoco di precisione su un soggetto selezionato.	
 <b>ZONA</b>	La fotocamera mette a fuoco il soggetto nella zona di messa a fuoco selezionata. Le zone di messa a fuoco comprendono più punti di messa a fuoco, rendendo più facile la messa a fuoco di soggetti in movimento.	
 <b>WIDE/TRACKING</b>	La fotocamera mette a fuoco automaticamente soggetti ad alto contrasto; il display mostra le aree messe a fuoco.	



**Modo fuoco C (AF-C)**

Opzione	Descrizione	Immagine campione
 <b>PUNTO SINGOLO</b>	<p>La messa a fuoco traccia il soggetto al punto di messa a fuoco selezionato. Usare per soggetti che si avvicinano o si allontanano dalla fotocamera.</p>	
 <b>ZONA</b>	<p>La messa a fuoco traccia il soggetto nella zona di messa a fuoco selezionata. Utilizzare per i soggetti che si muovono in maniera abbastanza prevedibile.</p>	
 <b>WIDE/ TRACKING</b>	<p>La messa a fuoco traccia i soggetti in movimento attraverso un'area ampia della foto.</p>	

## Selezione punto di messa a fuoco

Scegliere un punto di messa a fuoco per la messa a fuoco automatica.

### Visualizzazione del display punto di messa a fuoco

- 1 Premere **MENU/OK** e tornare al menu di ripresa.
- 2 Selezionare  **IMPOSTAZIONE AF/MF > AREA MESSA A FUOCO** per visualizzare il display del punto di messa a fuoco.
- 3 Utilizzare il selettore e la ghiera di comando posteriore per scegliere un'area messa a fuoco ( 83).

## Selezione di un punto di messa a fuoco

Utilizzare il selettore per scegliere il punto di messa a fuoco e la ghiera di comando posteriore per scegliere la dimensione del quadro fuoco. La procedura varia a seconda dell'opzione selezionata per la modalità AF.



	Selettore	Pulsante DISP/BACK	Ghiera di comando posteriore	
Modalità AF				
	<b>Premere</b>	<b>Premere</b>	<b>Ruotare</b>	<b>Premere</b>
	Selezionare il punto di messa a fuoco	Selezionare il punto di messa a fuoco centrale	Scegliere tra 5 dimensioni foto	Ripristinare dimensioni originali
			Scegliere tra 3 dimensioni foto	



La selezione del punto di messa a fuoco manuale non è disponibile quando **WIDE/TRACKING** è selezionato in modo fuoco **S**.

## Il display del punto di messa a fuoco

Il display del punto di messa a fuoco varia a seconda dell'opzione selezionata per la modalità AF.

Le cornici di messa a fuoco sono indicate da quadrati piccoli (□), le zone di messa a fuoco da quadrati grandi.

### Modalità AF

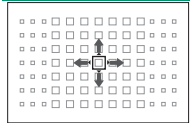
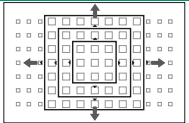
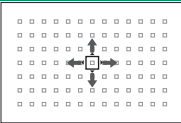
■ PUNTO SINGOLO	□ ZONA	□ WIDE/TRACKING
		
<p>Il numero di punti disponibili può essere selezionato utilizzando <b>AF/MF IMPOSTAZIONE AF/MF &gt; NUMERO PUNTI MESSA A FUOCO.</b></p>	<p>Scegliere tra le zone con 7×7, 5×5 o 3×3 punti di messa a fuoco.</p>	<p>Posizionare il quadro fuoco sopra il soggetto e premere <b>MENU/OK.</b></p>

### Punti di messa a fuoco disponibili

AF rilevazione del contrasto TTL offre più punti di messa a fuoco (1) rispetto ad AF ibrido intelligente (2), che unisce la rilevazione di fase con AF rilevazione del contrasto TTL.

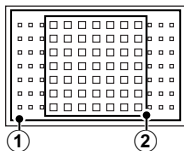



**Selezione della cornice di messa a fuoco in modalità burst**

Quando continuo ad alta velocità (**CH**) è selezionato come modalità drive, il numero di quadri fuoco disponibili in modo fuoco **C** diminuisce.

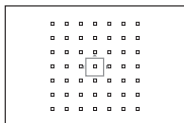
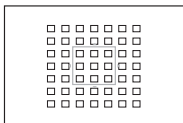
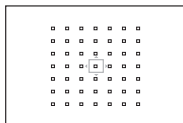
*Punto singolo**Zona**Wide/tracking***Messa a fuoco automatica**

Sebbene la fotocamera sia dotata di un sistema di messa a fuoco automatica ad alta precisione, potrebbe non essere in grado di mettere a fuoco i soggetti elencati di seguito.

- Soggetti molto lucidi come specchi o carrozzerie delle automobili.
- Soggetti fotografati attraverso una finestra o un altro oggetto riflettente.
- Soggetti scuri o che assorbono anziché riflettere la luce, come capelli o pellicce.
- Soggetti incorporei, come fumo o fiamme.
- Soggetti con contrasto quasi inesistente con lo sfondo.
- Soggetti posizionati davanti o dietro un oggetto ad alto contrasto che si trova anch'esso nel quadro fuoco (per esempio, un soggetto fotografato su uno sfondo di elementi ad alto contrasto).

## Controllo della messa a fuoco

Per ingrandire l'area messa a fuoco corrente per una messa a fuoco precisa, premere il centro della ghiera di comando posteriore. Premere nuovamente il centro della ghiera di comando posteriore per annullare lo zoom.

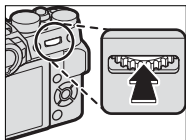

Visualizzazione normale



Zoom di messa a fuoco



In modo fuoco **S**, lo zoom può essere regolato ruotando la ghiera di comando posteriore quando **STANDARD** o **EVIDENZ. FOCUS PEAK** è selezionato per **AF/MF IMPOSTAZIONE AF/MF > ASSIST. MF** (📖 141). Lo zoom di messa a fuoco non è disponibile nel modo fuoco **C** o quando **AF/MF IMPOSTAZIONE AF/MF > PRE-AF** è attivo oppure un'opzione diversa da **☐ PUNTO SINGOLO** è selezionata per **MODALITA' AF**.

Utilizzare **🔍 IMPOSTAZIONI PULSANTI/GHIERE > IMPOST. TASTI Fn/AE-L/AF-L** per cambiare la funzione effettuata dal centro della ghiera di comando o assegnare la sua funzione predefinita ad altri comandi.

## Messa a fuoco manuale

Regolare la messa a fuoco manualmente.

- 1 Ruotare il selettore del modo fuoco su **M**.

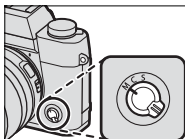

**MF** viene visualizzato nel display.

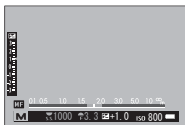

- 2 Mettere a fuoco manualmente usando la ghiera di messa a fuoco obiettivo. Ruotare la ghiera verso sinistra per ridurre la distanza di messa a fuoco e verso destra per aumentarla.

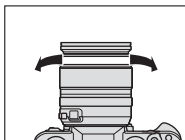

- 3 Scattare le foto.



Utilizzare **IMPOSTAZIONE PULSANTE/MANOPOLA > GHIERA MESSA A FUOCO** per invertire la direzione di rotazione della ghiera di messa a fuoco.

Indipendentemente dall'opzione selezionata, la messa a fuoco manuale verrà utilizzata quando l'obiettivo è in modo fuoco manuale.

## Messa a fuoco rapida

Per utilizzare la messa a fuoco automatica per mettere a fuoco un soggetto nell'area messa a fuoco selezionata, premere il pulsante al quale è stato assegnato il blocco della messa a fuoco o AF-ON (la dimensione dell'area messa a fuoco può essere scelta con la ghiera di comando posteriore). Nel modo fuoco manuale, è possibile utilizzare questa funzione per mettere rapidamente a fuoco un soggetto scelto utilizzando l'AF singolo o quello continuo secondo l'opzione scelta per  **IMPOSTAZIONE AF/MF > IMPOST. AF ISTANTANEA.**

## Controllo della messa a fuoco

Una serie di opzioni sono disponibili per il controllo della messa a fuoco in modo fuoco manuale.

### L'indicatore di messa a fuoco manuale

L'indicatore di messa a fuoco manuale indica quanto la messa a fuoco corrisponda alla distanza dal soggetto nelle cornici di messa a fuoco. La linea bianca indica la distanza dal soggetto nell'area messa a fuoco (in metri o piedi in base all'opzione selezionata per **IMPOSTAZIONE SCHERMO > UNITÀ SCALA FUOCO** nel menu di impostazione), la barra blu indica la profondità di campo o, in altre parole, la distanza davanti e dietro il soggetto che appare essere a fuoco.

*Distanza di messa a fuoco (linea bianca)*

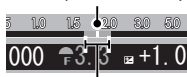

*Profondità di campo*

### Zoom di messa a fuoco

Se **ON** è selezionato per **IMPOSTAZIONE AF/MF > CONTROLLO FUOCO**, la fotocamera ingrandirà automaticamente l'area messa a fuoco selezionata quando la ghiera di messa a fuoco viene ruotata.



Se **STANDARD** o **EVIDENZ. FOCUS PEAK** è selezionato per **IMPOSTAZIONE AF/MF > ASSIST. MF**, lo zoom può essere regolato ruotando la ghiera di comando posteriore.

## Assist. MF

L'opzione **AF/MF** **IMPOSTAZIONE AF/MF > ASSIST. MF** può essere utilizzata per controllare la messa a fuoco quando le immagini sono inquadrare nel monitor LCD o nel mirino elettronico in modo fuoco manuale.

 Il menu **ASSIST. MF** può essere visualizzato tenendo preme la parte centrale della ghiera di comando posteriore.

Sono disponibili le seguenti opzioni:

- **EVIDENZ. FOCUS PEAK:** evidenzia i contorni ad alto contrasto. Ruotare la ghiera messa a fuoco fino a quando il soggetto non è evidenziato.
- **IMMAGINE DIGITALE SPEZZATA:** visualizza un'immagine divisa al centro dell'inquadratura. Inquadrare il soggetto nell'area di divisione immagine e ruotare la ghiera di messa a fuoco finché le quattro parti dell'immagine divisa non siano allineate correttamente.

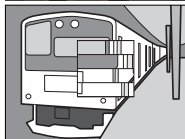



## Compensazione dell'esposizione

Regolare l'esposizione.

Ruotare la ghiera di compensazione esposizione.



La quantità di compensazione disponibile varia in base al modo ripresa.

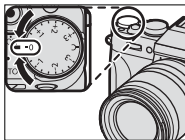

### C (Personalizzato)

Quando la ghiera di compensazione esposizione viene ruotata su **C**, la compensazione esposizione può essere regolata ruotando la ghiera di comando anteriore.

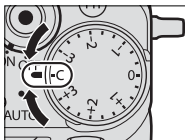

La ghiera di comando anteriore può essere utilizzata per impostare la compensazione esposizione su valori compresi tra  $-5$  e  $+5$  EV.

La ghiera di comando anteriore può essere utilizzata per impostare il diaframma o la compensazione dell'esposizione. Premere la ghiera per commutare tra i due.

## Blocco messa a fuoco/esposizione

Comporre foto con soggetti non centrati.

- 1 Mettere a fuoco:** posizionare il soggetto nel quadro fuoco e premere il pulsante di scatto a metà corsa per bloccare la messa a fuoco e l'esposizione. Messa a fuoco ed esposizione rimangono bloccate mentre si mantiene premuto a metà corsa il pulsante di scatto (blocco AF/AE).

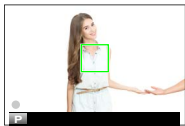

- 2 Ricomporre:** tenere il pulsante di scatto premuto a metà corsa.



- 3 Scattare:** premere il pulsante fino in fondo.



Il blocco della messa a fuoco utilizzando il pulsante di scatto è disponibile solo quando **ON** è selezionato per **IMPOSTAZIONE PULSANTE/MANOPOLA > OTTURATORE AF, OTTURATORE AE.**



## I pulsanti AF-L e AE-L

La messa a fuoco e l'esposizione possono essere bloccate anche con i pulsanti **AF-L** e **AE-L**. Alle impostazioni predefinite, il pulsante **AF-L** blocca la messa a fuoco, il pulsante **AE-L** l'esposizione. La messa a fuoco e/o l'esposizione rimarranno bloccate durante la pressione del pulsante, sia che il pulsante di scatto sia premuto a metà corsa o meno.

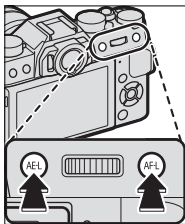

I ruoli dei pulsanti possono essere modificati utilizzando le seguenti opzioni di **IMPOSTAZIONE PULSANTE/MANOPOLA**:

- **IMPOST. TASTI Fn/AE-L/AF-L**: scegliere i ruoli svolti dai pulsanti **AE-L** e **AF-L**.
- **MOD. BLOCCO AE/AF**: se è selezionato **ON/OFF BL**, **AE/AF** per **MOD. BLOCCO AE/AF**, la messa a fuoco e/o l'esposizione si bloccano quando si preme il pulsante e rimangono bloccate fino alla successiva pressione del pulsante.

## BKT Bracketing

Variare automaticamente le impostazioni in una serie di immagini.

- 1 Ruotare la ghiera di scatto su BKT1 o BKT2.

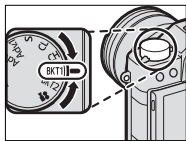

- 2 Andare fino a **IMPOSTAZIONE DRIVE** nel menu **IMPOSTAZIONE RIPRESA** e selezionare **BKT AE**, **ISO BKT ISO**, **BKT SIMULAZIONE FILM**, **BKT BIL. BIANCO** o **BKT GAMMA DINAMICA**.



Questa funzione è accessibile anche tramite tasti di scelta rapida (242).

- 3 Scattare le foto.

 **BKT AE**

Selezionare un valore di bracketing (le opzioni vanno da  $\pm\frac{1}{3}$  a  $\pm 2$  EV in incrementi di  $\frac{1}{3}$  EV). Ogni volta che viene premuto il pulsante di scatto, la fotocamera effettuerà tre scatti: uno usando il valore misurato per l'esposizione, il secondo sovraesposto del valore selezionato e il terzo sottoesposto dello stesso valore.



Indipendentemente dal valore di bracketing, l'esposizione non supererà i limiti del sistema di misurazione esposizione.

 **BKT ISO**

Selezionare un valore di bracketing ( $\pm 1$ ,  $\pm\frac{2}{3}$ , o  $\pm\frac{1}{3}$ ). Ogni volta che si rilascia il pulsante di scatto, la fotocamera scatta una foto alla sensibilità corrente e la elabora per creare due copie supplementari, una con sensibilità aumentata e l'altra con sensibilità diminuita del valore selezionato.

 **BKT SIMULAZIONE FILM**

Ogni volta che viene rilasciato l'otturatore, la fotocamera effettua uno scatto e lo elabora per creare copie con impostazioni diverse di simulazione film, scelte usando **IMPOSTAZIONE RIPRESA > IMPOSTAZIONE BKT > BKT SIMULAZIONE FILM.**

**WB BKT BIL. BIANCO**

Selezionare un valore di bracketing ( $\pm 1$ ,  $\pm 2$ , o  $\pm 3$ ). Ogni volta che si preme il pulsante di scatto, la fotocamera effettua uno scatto e lo processa per creare tre copie: una con l'impostazione del bilanciamento bianco corrente, una con regolazione fine aumentata del valore selezionato e un'altra con regolazione fine diminuita del valore selezionato.

**DR BKT GAMMA DINAMICA**

A ogni pressione del pulsante di scatto, la fotocamera realizza tre scatti con differenti gamme dinamiche: 100% per il primo, 200% per il secondo e 400% per il terzo.



Quando il bracketing della gamma dinamica è attivo, la sensibilità viene ridotta a un minimo di ISO 800 (oppure a un minimo compreso tra ISO 200 e 800 quando è selezionata un'opzione auto per la sensibilità); la sensibilità precedentemente attiva viene ripresa quando termina il bracketing.



## Scatto continuo (Modalità burst)

Catturare il movimento in una serie di immagini.

- 1 Ruotare la ghiera Drive (Funzionamento) per selezionare **CH** (scatto continuo ad alta velocità) o **CL** (scatto continuo a bassa velocità).

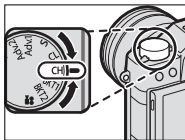

- 2 Andare a **IMPOSTAZIONE DRIVE** nel menu **IMPOSTAZIONE RIPRESA** e scegliere una frequenza di avanzamento fotogrammi.



Questa funzione è accessibile anche tramite tasti di scelta rapida (📖 242).

- 3 Scattare le foto. La fotocamera scatta foto mentre il pulsante di scatto è premuto; la ripresa termina quando si rilascia il pulsante di scatto o la card di memoria è piena.



Se il numero di file raggiunge 999 prima di terminare la ripresa, le foto rimanenti verranno registrate su una nuova cartella.

La modalità di scatto burst potrebbe non avviarsi se lo spazio disponibile sulla scheda di memoria è insufficiente.

La frequenza fotogrammi varia con il soggetto, il tempo di posa, la sensibilità e il modo fuoco. Le frequenze fotogrammi potrebbero rallentare e i tempi di registrazione aumentare quando sono ripresi più scatti.

Il flash si spegne automaticamente; la modalità flash selezionata precedentemente viene ripristinata quando la modalità scatto a raffica è disabilitata.

### Messa a fuoco ed esposizione

Selezionare il modo fuoco **C** per variare la messa a fuoco con lo scatto; per variare l'esposizione con ciascuno scatto, selezionare **OFF** per  **IMPOSTAZIONE PULSANTE/MANOPOLA > OTTURATORE AE.**



La selezione di **CH** limita la scelta di quadri fuoco in modo messa a fuoco **C** e limita il rilevamento volto intelligente all'area usata per AF ibrido intelligente (AF a rilevamento di contrasto TTL+AF a rilevamento di fase;  84).

L'esecuzione dell'esposizione e del tracciamento della messa a fuoco potrebbe variare a seconda di fattori quali il diaframma, la sensibilità e la compensazione dell'esposizione.

## ADV. Filtri avanzati

Scattare foto con effetti filtro.

- 1 Ruotare la ghiera di scatto su **Adv.1** o **Adv.2**.

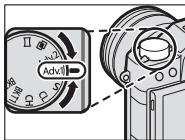

- 2 Andare a **IMPOSTAZIONE DRIVE** nel menu **IMPOSTAZIONE RIPRESA** e scegliere un effetto filtro.



Questa funzione è accessibile anche tramite tasti di scelta rapida (📖 242).

- 3 Scattare le foto.

## Opzioni filtro avanzate

Scegliere fra i seguenti filtri:

Filtro	Descrizione
 <b>TOY CAMERA</b>	Scegliere un effetto toy camera rétro.
 <b>MINIATURA</b>	Le parti in alto e in basso delle immagini vengono sfocate per un effetto diorama.
 <b>COLORE POP</b>	Creare immagini ad alto contrasto con colori saturi.
 <b>HIGH-KEY</b>	Creare immagini luminose, a basso contrasto.
 <b>LOW-KEY</b>	Creare toni scuri uniformi con poche aree di alte luci evidenziate.
 <b>TONI DINAMICI</b>	I toni dinamici vengono utilizzati per creare un effetto fantasy.
 <b>SOFT FOCUS</b>	Creare un aspetto che sia morbido in modo uniforme nell'intera immagine.
 <b>COLORE PARZIALE (ROSSO)</b>	Le aree dell'immagine del colore selezionato sono registrate in quel colore. Tutte le altre aree dell'immagine vengono registrate in bianco e nero.
 <b>COLORE PARZIALE (ARANC)</b>	
 <b>COLORE PARZIALE (GIALL)</b>	
 <b>COLORE PARZIALE (VERDE)</b>	
 <b>COLORE PARZIALE (BLU)</b>	
 <b>COLORE PARZIALE (VIOLA)</b>	



In base al soggetto e alle impostazioni della fotocamera, le immagini in alcuni casi potrebbero essere sgranate o variare in luminosità o tonalità.





## Esposizioni multiple

Creare una foto che combina due esposizioni.

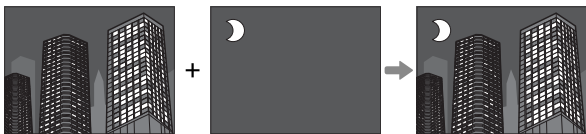

- 1 Ruotare la ghiera Drive (Funzionamento) su .

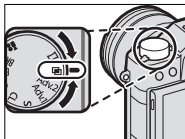

- 2 Eseguire il primo scatto.
- 3 Premere **MENU/OK**. Il primo scatto viene visualizzato sovrapposto alla vista attraverso l'obiettivo e viene richiesto di effettuare il secondo scatto.



Per ritornare al passaggio 2 e ripetere il primo scatto, premere il selettore verso sinistra. Per salvare il primo scatto e uscire senza creare un'esposizione multipla, premere **DISP/BACK**.

- 4 Effettuare il secondo scatto, utilizzando la prima foto come guida.



- 5 Premere **MENU/OK** per creare l'esposizione multipla o premere il selettore verso sinistra per tornare al passo 4 e ripetere il secondo scatto.





## Panoramiche

Per creare una panoramica, seguire la guida sullo schermo.

- 1 Ruotare la ghiera Drive (Funzionamento) su

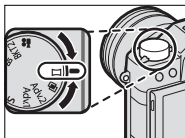

- 2 Per selezionare l'angolo di inquadratura della fotocamera durante lo scatto panoramico, premere il selettore verso sinistra. Evidenziare una dimensione e premere **MENU/OK**.
- 3 Premere il selettore verso destra per visualizzare le possibilità di scelta delle direzioni della ripresa panoramica. Evidenziare una direzione di ripresa panoramica e premere **MENU/OK**.
- 4 Premere il pulsante di scatto fino in fondo per avviare la registrazione. Durante la registrazione non è necessario tenere premuto il pulsante di scatto.
- 5 Effettuare una panoramica con la fotocamera nella direzione indicata dalla freccia. La ripresa termina automaticamente quando si effettua la ripresa panoramica con la fotocamera fino alla fine delle guide e la panoramica è completa.



### **Per risultati ottimali**

Per risultati ottimali, utilizzare un obiettivo con una lunghezza focale di 35 mm o inferiore (50 mm o inferiore in formato 35 mm). Portare i gomiti vicino al corpo e muovere lentamente la fotocamera in un piccolo cerchio a velocità costante, mantenendo la fotocamera parallela o ad angolo retto rispetto all'orizzonte e facendo attenzione a effettuare la panoramica solo nella direzione indicata dalle guide. Per risultati ottimali, utilizzare un treppiedi. Se non si ottengono i risultati desiderati, provare a effettuare la ripresa panoramica a una velocità diversa.



Se il pulsante dell'otturatore viene premuto fino in fondo prima di completare la panoramica, la ripresa termina e non potrà essere registrata una panoramica. La ripresa potrebbe essere interrotta anche se la fotocamera effettua una ripresa panoramica troppo velocemente o troppo lentamente. Lo spostamento della fotocamera in una direzione diversa da quella illustrata annulla la ripresa.

Le panoramiche sono create da più inquadrature; se **ON** è selezionato per **IMPOSTAZIONE PULSANTE/MANOPOLA > OTTURATORE AE**, l'esposizione per l'intera panoramica è determinata dalla prima inquadratura. In alcuni casi la fotocamera potrebbe registrare un angolo superiore o inferiore rispetto a quello selezionato o potrebbe non essere in grado di unire le inquadrature perfettamente. L'ultima parte della panoramica potrebbe non essere registrata se la ripresa termina prima del completamento della panoramica.

Potrebbe non essere possibile ottenere i risultati desiderati in presenza di soggetti in movimento, soggetti vicini alla fotocamera, soggetti uniformi come il cielo o un prato, soggetti in movimento costante come onde o cascate o soggetti che subiscono cambiamenti di luminosità notevoli. Le panoramiche potrebbero risultare sfocate se il soggetto è scarsamente illuminato.

## Visualizzazione della panoramiche

In riproduzione a schermo intero, è possibile utilizzare la ghiera di comando posteriore per ingrandire o rimpicciolire le panoramiche. In alternativa, è possibile riprodurre la panoramica utilizzando il selettore.

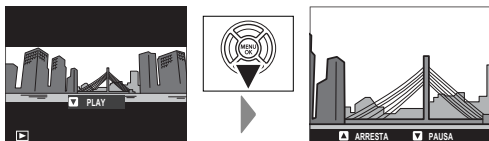

5 Premere il selettore in basso per avviare la riproduzione e premerlo nuovamente per mettere in pausa. Mentre la riproduzione è in pausa, è possibile scorrere la panoramica manualmente premendo il selettore a sinistra o a destra; le panoramiche verticali scorrono verticalmente, le panoramiche orizzontali scorrono orizzontalmente. Per tornare alla riproduzione a schermo intero, premere il selettore verso l'alto.

## Fotografia con flash

Utilizzare il flash integrato per avere una maggiore illuminazione quando si scatta di notte o in luoghi chiusi poco illuminati.

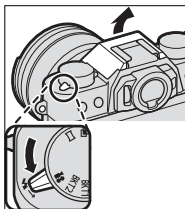

- 1 Far scorrere la leva ⚡ come illustrato per sollevare il flash.

 Prestare attenzione a non ferirsi con i bordi del flash sollevato.



- 2 Nei menu, andare a **⚡ IMPOSTAZIONE FLASH > IMPOSTAZ. FUNZIONE FLASH** per visualizzare le opzioni del flash integrato.



 Questa funzione è accessibile anche tramite tasti di scelta rapida ( 242).

- 3 Evidenziare le voci utilizzando il selettore e ruotare la ghiera di comando posteriore per cambiare l'impostazione evidenziata ( 109).



- 4 Premere **DISP/BACK** per rendere attive le modifiche.



In base alla distanza dal soggetto, alcuni obiettivi potrebbero produrre delle ombre nelle foto scattate con il flash.

Il flash non si attiva con alcune impostazioni, per esempio in modalità panoramica o quando viene utilizzato l'otturatore elettronico.

Scegliere tempi di posa più lunghi di **180X** quando si utilizza il flash in modalità di esposizione **S** (AE a priorità di tempi) o manuale (**M**).



Eccetto che in modalità commander, il flash potrebbe attivarsi diverse volte con ciascuno scatto. Non spostare la fotocamera fino al termine della ripresa.

Il flash non si attiva se è selezionato **OFF** per **SUONI e FLASH** nel menu  **IMPOSTAZIONE UTENTE**.



## Impostazioni flash

Le seguenti impostazioni sono disponibili con il flash integrato.



Impostazione	Descrizione
<p>① Modalità di controllo flash</p>	<p>Scegliere tra le seguenti opzioni:</p> <ul style="list-style-type: none"> <li>• <b>TTL</b>: modalità TTL. Regolare la compensazione flash (②) e scegliere una modalità flash (③).</li> <li>• <b>M</b>: il flash si attiva alla potenza selezionata (②) indipendentemente dalla luminosità del soggetto o dalle impostazioni della fotocamera. L'uscita è espressa in frazioni della piena potenza, da 1/4 a 1/64. I risultati desiderati potrebbero non essere ottenuti a valori bassi se questi superano i limiti del sistema di controllo flash; effettuare uno scatto di prova e controllare i risultati.</li> <li>• <b>COMMANDER</b> (☰): scegliere se il flash viene utilizzato per controllare le unità flash sincronizzate remote, per esempio come parte di un sistema flash in studio.</li> <li>• <b>OFF</b>: il flash non si attiva.</li> </ul>
<p>② Compensazione/potenza flash</p>	<p>Regolare il livello del flash. Le opzioni disponibili variano in base alla modalità di controllo flash (①).</p>

Impostazione	Descrizione
<p>③ Modalità flash (TTL)</p>	<p>Scegliere una modalità flash per il controllo flash TTL. Le opzioni disponibili variano in base alla modalità di scatto (<b>P</b>, <b>S</b>, <b>A</b> o <b>M</b>) selezionata.</p> <ul style="list-style-type: none"> <li>• <b>FLASH AUTO</b>: il flash si attiva solo quando richiesto; il livello flash viene regolato in base alla luminosità del soggetto. Un'icona  visualizzata quando il pulsante di scatto viene premuto a metà corsa indica che il flash si attiverà al momento dello scatto della foto.</li> <li>• <b>STANDARD</b>: il flash si attiva a ogni scatto, se possibile; il livello flash viene regolato in base alla luminosità del soggetto. Il flash non si attiva se non è completamente carico quando l'otturatore viene rilasciato.</li> <li>• <b>SINCR. LENTA</b>: combinare il flash con tempi di posa lunghi quando si fotografano soggetti di ritratto contro uno sfondo di scenario notturno. Il flash non si attiva se non è completamente carico quando l'otturatore viene rilasciato.</li> </ul>
<p>④ Sync</p>	<p>Scegliere se il flash è temporizzato per attivarsi subito dopo l'apertura dell'otturatore (<b>FRONT/1° PANNELLO</b>) o immediatamente prima che si chiuda (<b>REAR/2° PANNELLO</b>). <b>1° PANNELLO</b> è consigliato nella maggior parte delle situazioni.</p>

**Rimozione occhi rossi**

La rimozione occhi rossi è disponibile quando un'opzione diversa da **OFF** è selezionata per **[F] IMPOSTAZIONE FLASH > RIMOZ. OCCHI ROSSI** e **[AF/MF] IMPOSTAZIONE AF/MF > IMP. RICON. FACCIALE/OCCHI** è **ON**. La rimozione occhi rossi riduce al minimo l'effetto "occhi rossi" provocato quando la luce del flash è riflessa dalle retine del soggetto.

**Velocità di sincronizzazione del flash**

Il flash si sincronizza con l'otturatore a tempi di posa di  $\frac{1}{180}$  sec. o più lunghi.

**Unità flash opzionali di FUJIFILM**

La fotocamera può essere utilizzata con unità flash opzionali FUJIFILM montate sull'attacco flash.

**Unità flash di terzi**

Non usare unità flash di terzi che applicano più di 300 V all'attacco del flash.

# ***PROMEMORIA***

---

---

---

---

---

---

---

---

---

---

---

---

---

---

---

---

---

---

---

---

---

---

---

# I menu di ripresa

# 6



# IMPOSTAZIONE QUALITÀ IMMAGINE

Regolare le impostazioni di qualità dell'immagine.

Per visualizzare le impostazioni di qualità dell'immagine, premere **MENU/OK** nel display di ripresa e selezionare la scheda **IQ** (IMPOSTAZIONE QUALITÀ IMMAGINE).



 Le opzioni disponibili variano in base al modo ripresa selezionato.

**DIMENSIONI IMM.**

Scegliere le dimensioni e il rapporto aspetto ai quali si registrano le immagini fisse.

Opzione	Dimensioni imm.	Opzione	Dimensioni imm.	Opzione	Dimensioni imm.
<b>L 3:2</b>	6000 × 4000	<b>L 16:9</b>	6000 × 3376	<b>L 1:1</b>	4000 × 4000
<b>M 3:2</b>	4240 × 2832	<b>M 16:9</b>	4240 × 2384	<b>M 1:1</b>	2832 × 2832
<b>S 3:2</b>	3008 × 2000	<b>S 16:9</b>	3008 × 1688	<b>S 1:1</b>	2000 × 2000



**DIMENSIONI IMM.** non viene ripristinato quando si spegne la fotocamera o si seleziona un altro modo ripresa.

**Rapporto aspetto**

Le immagini con un rapporto aspetto di 3:2 hanno le stesse proporzioni del fotogramma di una pellicola da 35 mm, mentre un rapporto aspetto di 16:9 è adatto per la visualizzazione su dispositivi con **H**igh **D**efinition (HD). Immagini con un rapporto aspetto di 1:1 sono quadrate.

## QUALITÀ IMM.

Scegliere un formato di file e un rapporto di compressione. Selezionare **FINE** o **NORMAL** per registrare immagini **JPEG**, **RAW** per registrare immagini **RAW** oppure **FINE+RAW** o **NORMAL+RAW** per registrare immagini sia **JPEG** sia **RAW**. **FINE** e **FINE+RAW** utilizzano rapporti di compressione **JPEG** inferiori per immagini **JPEG** di qualità superiore, mentre **NORMAL** e **NORMAL+RAW** utilizzano rapporti di compressione **JPEG** superiori per aumentare il numero di immagini che possono essere memorizzate.

### I pulsanti funzione

Per attivare o disattivare la qualità dell'immagine **RAW** per un singolo scatto, assegnare **RAW** a un pulsante funzione (📖 250). Se un'opzione **JPEG** è attualmente selezionata per la qualità immagine, la pressione del pulsante seleziona temporaneamente l'opzione **JPEG+RAW** equivalente. Se attualmente è selezionata un'opzione **JPEG+RAW**, la pressione del pulsante seleziona temporaneamente l'opzione **JPEG** equivalente, mentre se si seleziona **RAW**, la pressione del pulsante seleziona temporaneamente **FINE**. Scattando una foto o premendo di nuovo il pulsante si ripristina la precedente impostazione.







**REGISTRAZIONE RAW**



Scegliere se comprimere le immagini RAW.

<b>Opzione</b>	<b>Descrizione</b>
<b>NON COMPRESSI</b>	Le immagini RAW non vengono compresse.
<b>COMPRESSI LOSSLESS</b>	Le immagini RAW vengono compresse tramite un algoritmo reversibile che riduce la dimensione del file senza perdita dei dati di immagine. Le immagini possono essere visualizzate con RAW FILE CONVERTER EX 2.0 o un altro software che supporti la compressione RAW "senza perdita".

## SIMULAZIONE PELLICOLA

Simulare gli effetti di diversi tipi di pellicola, incluso il bianco e nero (con o senza filtri di colore). Scegliere una tavolozza in base al soggetto e al proprio intento creativo.

Opzione	Descrizione
 <b>PROVIA/STANDARD</b>	Riproduzione colore standard. Idonea per una vasta gamma di soggetti, dai ritratti ai paesaggi.
 <b>Velvia/VIVIDA</b>	Una tavolozza ad alto contrasto di colori saturi, idonea per fotografie della natura.
 <b>ASTIA/MORBIDA</b>	Aumenta la gamma delle tonalità disponibili per i toni della pelle nei ritratti, conservando allo stesso tempo i blu intensi di un cielo luminoso. Consigliato per la fotografia di ritratti all'aperto.
 <b>CLASSIC CHROME</b>	Colore morbido e contrasto delle ombre aumentato per un aspetto calmo.
 <b>PRO Neg. Hi</b>	Offre un contrasto leggermente maggiore rispetto a  <b>PRO Neg. Std.</b> Consigliato per la fotografia di ritratti all'aperto.
 <b>PRO Neg. Std</b>	Una tavolozza di colori tenui. La gamma delle tinte disponibili per i toni della pelle aumenta, rendendola un'ottima scelta per la fotografia dei ritratti in studio.

Opzione	Descrizione
 <b>ACROS*</b>	Scattare foto in bianco e nero con una ricca gradazione e nitidezza straordinaria.
 <b>MONOCROMATICO*</b>	Scattare immagini in bianco e nero standard.
 <b>SEPIA</b>	Scattare immagini in color seppia.

\* Disponibile con i filtri giallo (**Ye**), rosso (**R**) e verde (**G**), che approfondiscono le sfumature di grigio corrispondenti a tinte complementari del colore selezionato. Il filtro giallo (**Ye**) intensifica i viola e i blu, mentre il filtro rosso (**R**) i blu e i verdi. Il filtro verde (**G**) intensifica i rossi e i marroni, tra cui i toni della pelle, quindi rappresenta una buona scelta per i ritratti.



Le opzioni di simulazione film possono essere combinate con le impostazioni di tonalità e nitidezza.

Le impostazioni di simulazione film sono accessibili anche tramite tasti di scelta rapida ( 242).

Per ulteriori informazioni, visitare: <http://fujifilm-x.com/en/x-stories/the-world-of-film-simulation-episode-1/>

## EFFETTO SABBIA

Aggiungere un effetto sabbia alla pellicola. Selezionare una quantità (**FORTE** o **DEBOLE**) o scegliere **OFF** per disattivare l'effetto sabbia del filmato.

Opzioni		
<b>FORTE</b>	<b>DEBOLE</b>	<b>OFF</b>

## GAMMA DINAMICA

Controllare il contrasto. Scegliere valori inferiori per aumentare il contrasto quando si scatta in ambienti interni o con cielo nuvoloso, valori superiori per ridurre la perdita di dettagli nelle alte luci e nelle ombre quando si fotografano scene ad alto contrasto. Valori più alti sono raccomandati per scene che includono sia la luce solare sia profonde zone d'ombra, per soggetti con contrasto elevato quali la luce solare sull'acqua, foglie autunnali fortemente illuminate, ritratti scattati sullo sfondo di un cielo azzurro e oggetti bianchi o persone che indossano abiti bianchi; si noti, tuttavia, che la macchiettatura potrebbe apparire su immagini scattate con valori più alti.

### Opzioni

**AUTO**

**☒100 100%**

**☒200 200%**

**☒400 400%**











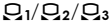

Se è selezionato **AUTO**, la fotocamera sceglierà automaticamente **☒100 100%** o **☒200 200%** in base al soggetto e alle condizioni di ripresa. Il tempo di posa e il diaframma verranno visualizzati quando il pulsante di scatto viene premuto fino a metà corsa.

**☒200 200%** è disponibile con sensibilità ISO di 400 e superiori, **☒400 400%** con sensibilità ISO di 800 e superiori.

## BILANCIAMENTO BIANCO

Per colori naturali, scegliere un'opzione di bilanciamento bianco che corrisponda alla sorgente luminosa.

Opzione	Descrizione
<b>AUTO</b>	Il bilanciamento del bianco è regolato automaticamente.
	Misurare un valore per il bilanciamento del bianco.
	Scegliere una temperatura colore.
	Per soggetti sotto la luce diretta del sole.
	Per soggetti in ombra.
	Utilizzare con luci fluorescenti "diurne".
	Utilizzare con luci fluorescenti "bianco caldo".
	Utilizzare con luci fluorescenti "bianco freddo".
	Utilizzare con luci a incandescenza.
	Riduce la dominante blu tipicamente associata alla luce subacquea.

 I risultati variano in base alle condizioni di ripresa. Riprodurre le immagini dopo la ripresa per controllare i colori.

Il bilanciamento del bianco viene regolato per l'illuminazione con flash solo nelle modalità **AUTO** e . Spegnerne il flash utilizzando altre opzioni di bilanciamento del bianco.

Le opzioni di bilanciamento del bianco sono accessibili anche tramite tasti di scelta rapida ( 242).

## Regolazione fine del bilanciamento del bianco

Premendo **MENU/OK** dopo aver selezionato un'opzione di bilanciamento del bianco viene visualizzata la finestra di dialogo mostrata a destra; utilizzare il selettore per regolare finemente il bilanciamento del bianco o premere **DISP/BACK** per uscire senza la regolazione fine.



## Bilanciamento del bianco personalizzato

Scegliere  $\mathcal{Q}_1$ ,  $\mathcal{Q}_2$  o  $\mathcal{Q}_3$  per regolare il bilanciamento del bianco per condizioni di luce insolite. Vengono visualizzate le opzioni di misurazione del bilanciamento del bianco;



inquadrare un oggetto bianco in modo che occupi il display e premere il pulsante di scatto fino in fondo per misurare il bilanciamento del bianco (per selezionare il valore personalizzato più recente ed uscire senza effettuare la misurazione del bilanciamento del bianco, premere **DISP/BACK** o premere **MENU/OK** per selezionare il valore più recente e visualizzare la finestra di dialogo per la regolazione fine).

- **Se viene visualizzato "COMPLETATO !"**, premere **MENU/OK** per impostare il bilanciamento del bianco sul valore misurato.
- **Se viene visualizzato "SOTTOESPOSTO"**, aumentare la compensazione dell'esposizione e riprovare.
- **Se viene visualizzato "SOVRAESPOSTO"**, ridurre la compensazione dell'esposizione e riprovare.



## **K**: temperatura colore

Selezionando **K** nel menu bilanciamento del bianco viene visualizzato un elenco di temperature colore; evidenziare una temperatura colore e premere **MENU/OK** per selezionare l'opzione evidenziata e visualizzare la finestra di dialogo di regolazione fine.



### **Temperatura colore**

La temperatura colore è una misura oggettiva del colore di una sorgente di luce, espressa in Kelvin (K). Le sorgenti di luce con una temperatura colore vicina a quella della luce diretta del sole appaiono bianche; le sorgenti di luce con una temperatura colore inferiore hanno una dominante gialla o rossa, mentre quelle con una temperatura colore superiore si tingono di blu. È possibile far corrispondere la temperatura colore alla sorgente di luce o scegliere opzioni che si differenziano nettamente dal colore della sorgente di luce per rendere le immagini "più calde" o "più fredde".

## TONO ALTE LUCI

Regolare l'aspetto delle alte luci. Scegliere tra sette opzioni comprese tra +4 e -2.

Opzioni						
+4	+3	+2	+1	0	-1	-2

6

## TONO OMBRE

Regolare l'aspetto delle ombre. Scegliere tra sette opzioni comprese tra +4 e -2.

Opzioni						
+4	+3	+2	+1	0	-1	-2

**COLORE**

Regolare la densità di colore. Scegliere tra nove opzioni comprese tra +4 e -4.

Opzioni								
+4	+3	+2	+1	0	-1	-2	-3	-4

**NITIDEZZA**

Rendere i contorni più nitidi o più morbidi. Scegliere tra nove opzioni comprese tra +4 e -4.

Opzioni								
+4	+3	+2	+1	0	-1	-2	-3	-4

## RIDUZIONE DISTURBO

Ridurre il disturbo nelle immagini scattate ad alte sensibilità. Scegliere tra nove opzioni comprese tra +4 e -4.

Opzioni								
+4	+3	+2	+1	0	-1	-2	-3	-4

6

## NR x ESPOS. LUNGA

Selezionare **ON** per ridurre la macchiettatura nelle esposizioni prolungate.

Opzioni	
ON	OFF

## LENS MODULATION OPTIMIZER

Selezionare **ON** per migliorare la definizione regolando per la diffrazione e la lieve perdita di messa a fuoco ai bordi dell'obiettivo.

Opzioni	
<b>ON</b>	<b>OFF</b>

## ESPACIOS COLOR

Scegliere la gamma di colori disponibile per la riproduzione del colore.

Opzione	Descrizione
<b>sRGB</b>	Consigliato nella maggior parte delle situazioni.
<b>Adobe RGB</b>	Per stampa commerciale.

## MAPPATURA PIXEL

Utilizzare questa opzione se si notano punti luminosi nelle immagini.

- 1 Premere **MENU/OK** nel display di ripresa e selezionare la scheda  **IMPOSTAZIONE QUALITÀ IMMAGINE**.
- 2 Evidenziare **MAPPATURA PIXEL** e premere **MENU/OK** per eseguire la mappatura pixel. L'elaborazione potrebbe richiedere alcuni secondi.



I risultati non sono garantiti.

Assicurarsi che la batteria sia completamente carica prima di avviare la mappatura pixel.

La mappatura pixel non è disponibile quando la temperatura della fotocamera è elevata.

**SELEZ. IMPOST. PERS.**

Richiamare le impostazioni salvate con **MODIF./SALVA IMPOST. PERS.**. Le impostazioni possono essere richiamate da uno dei sette gruppi di impostazioni personalizzate.

Gruppi			
PERSONALIZZATO 1	PERSONALIZZATO 2	PERSONALIZZATO 3	PERSONALIZZATO 4
PERSONALIZZATO 5	PERSONALIZZATO 6	PERSONALIZZATO 7	

**MODIF./SALVA IMPOST. PERS.**

È possibile salvare fino a 7 gruppi di impostazioni personalizzate della fotocamera per le situazioni più comuni. Le impostazioni salvate possono essere richiamate tramite **IMPOSTAZIONE QUALITÀ IMMAGINE > SELEZ. IMPOST. PERS.**.

- 1 Premere **MENU/OK** in modo ripresa per visualizzare il menu di ripresa. Selezionare la scheda **IMPOSTAZIONE QUALITÀ IMMAGINE**, quindi evidenziare **MODIF./SALVA IMPOST. PERS.** e premere **MENU/OK**.

- 2 Evidenziare un gruppo di impostazioni personalizzate e premere **MENU/OK** per selezionare.

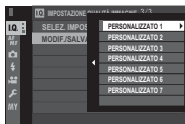

- 3 Regolare le seguenti impostazioni come desiderato:

- ISO
- GAMMA DINAMICA
- SIMULAZIONE PELLICOLA
- EFFETTO SABBIA
- BILANCIAMENTO BIANCO
- TONO ALTE LUCI
- TONO OMBRE
- COLORE
- NITIDEZZA
- RIDUZIONE DISTURBO



- 4 Premere **DISP/BACK**. Viene visualizzata una finestra di dialogo di conferma; evidenziare **OK** e premere **MENU/OK**.

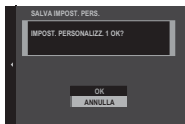

Per memorizzare le impostazioni correnti della fotocamera nel gruppo selezionato, evidenziare **SALVA IMPOST. CORRENTI** al passaggio 3 e premere **MENU/OK**.





## IMPOSTAZIONE AF/MF

Regolare le impostazioni di messa a fuoco.

Per regolare le impostazioni di messa a fuoco, premere **MENU/OK** nel display di ripresa e selezionare la scheda  (**IMPOSTAZIONE AF/MF**).

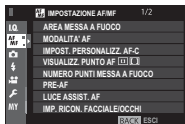



Le opzioni disponibili variano in base al modo ripresa selezionato.

## AREA MESSA A FUOCO

Scegliere l'area messa a fuoco per la messa a fuoco automatica, la messa a fuoco manuale e lo zoom di messa a fuoco.

## MODALITA' AF

Scegliere la modalità AF per i modi fuoco S e C.

Opzione	Descrizione
 <b>PUNTO SINGOLO</b>	La fotocamera mette a fuoco il soggetto nel punto di messa a fuoco selezionato. Il numero di punti di messa a fuoco disponibili può essere selezionato utilizzando <b>AF/MF IMPOSTAZIONE AF/MF &gt; NUMERO PUNTI MESSA A FUOCO</b> . Utilizzare per una messa a fuoco di precisione su un soggetto selezionato.
 <b>ZONA</b>	La fotocamera mette a fuoco il soggetto nella zona di messa a fuoco selezionata. Le zone di messa a fuoco comprendono più punti di messa a fuoco, rendendo più facile la messa a fuoco di soggetti in movimento.
 <b>WIDE/ TRACKING</b>	In modalità messa a fuoco <b>C</b> , la fotocamera traccia la messa a fuoco sul soggetto nel punto di messa a fuoco selezionato fin quando il pulsante di scatto rimane premuto a metà corsa. In modo fuoco <b>S</b> , la fotocamera mette automaticamente a fuoco sui soggetti con contrasto elevato; le aree messe a fuoco vengono visualizzate nel display. La fotocamera potrebbe non essere in grado di mettere a fuoco oggetti piccoli o soggetti che si muovono rapidamente.

## IMPOST. PERSONALIZZ. AF-C

Selezionare le opzioni di tracciamento messa a fuoco per il modo messa a fuoco C. Scegliere tra i set 1–5 in base al soggetto.

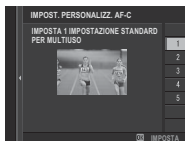

Opzione	Descrizione
<b>IMPOSTA 1 IMPOSTAZIONE STANDARD PER MULTIUSO</b>	Un'opzione standard di tracciamento che funziona bene con la gamma tipica di soggetti in movimento.
<b>IMPOSTA 2 IGNORA OSTACOLI &amp; CONTINUA A RILEVARE SOGGETTO</b>	Il sistema di messa a fuoco tenta di tracciare il soggetto prescelto. Scegliere con soggetti difficili da mantenere nell'area messa a fuoco o se è probabile che altri oggetti entrino nell'area messa a fuoco con il soggetto.
<b>IMPOSTA 2 PER SOGGETTO IN ACCELERAZIONE/ DECELERAZIONE</b>	Il sistema di messa a fuoco tenta di compensare per l'accelerazione o la decelerazione del soggetto. Scegliere per i soggetti portati a rapidi cambiamenti di velocità.
<b>IMPOSTA 4 PER SOGGETTO CHE COMPARE ALL'IMPROVVISO</b>	Il sistema tenta di mettere a fuoco rapidamente soggetti che entrano nell'area messa a fuoco. Scegliere per i soggetti che appaiono improvvisamente o quando si cambiano rapidamente i soggetti.
<b>IMPOSTA 5 PER SOGGETTO IN MOV. IRREG. &amp; IN ACCEL./DECEL.</b>	Scegliere per soggetti difficili da tracciare portati non solo a cambiamenti improvvisi di velocità, ma anche a grandi movimenti da anteriore a posteriore e da sinistra a destra.

## VISUALIZZ. PUNTO AF

Scegliere se visualizzare le singole cornici di messa a fuoco quando **ZONA** o **WIDE/TRACKING** vengono selezionati per  **IMPOSTAZIONE AF/MF > MODALITA' AF.**

Opzioni	
ON	OFF

## 6 NUMERO PUNTI MESSA A FUOCO

Scegliere il numero di punti di messa a fuoco disponibili per la selezione del punto di messa a fuoco nel modo fuoco manuale o quando **PUNTO SINGOLO** è selezionato per **MODALITA' AF.**

Opzione	Descrizione
<b>91 PUNTI (7×13)</b>	Selezionare tra 91 punti di messa a fuoco disposti in una griglia di 7 per 13 punti.
<b>325 PUNTI (13×25)</b>	Selezionare tra 325 punti di messa a fuoco disposti in una griglia di 13 per 25 punti.

**PRE-AF**

Se è selezionato **ON**, la fotocamera continuerà a regolare la messa a fuoco anche quando il pulsante di scatto non è premuto a metà corsa. Si noti che ciò aumenta il consumo della batteria.

Opzioni	
<b>ON</b>	<b>OFF</b>

**LUCE ASSIST. AF**

Se viene selezionato **ON**, l'illuminatore ausiliario AF si accende per assistere l'autofocus.

Opzioni	
<b>ON</b>	<b>OFF</b>



In alcune circostanze la fotocamera potrebbe non essere in grado di mettere a fuoco utilizzando l'illuminatore ausiliario AF. Se la fotocamera non è in grado di effettuare la messa a fuoco, provare aumentando la distanza dal soggetto.

Evitare di puntare l'illuminatore ausiliario AF direttamente negli occhi del soggetto.

## IMP. RICON. FACCIALE/OCCHI

Il rilevamento intelligente del volto imposta la messa a fuoco e l'esposizione per i volti umani in qualsiasi punto della foto, evitando che la fotocamera effettui la messa a fuoco sullo sfondo in ritratti di gruppo. Scegliere per scatti che enfatizzano i soggetti di ritratto. I volti possono essere rilevati con la fotocamera in orientamento orizzontale o verticale; se viene rilevato un volto, verrà indicato da un bordo verde. Se sono presenti più volti nell'inquadratura, verrà selezionato il volto più vicino al centro; gli altri volti saranno indicati da bordi bianchi. È anche possibile scegliere se la fotocamera rileva e mette a fuoco gli occhi quando la funzione di rilevamento intelligente dei volti è attivata. Scegliere tra le seguenti opzioni:

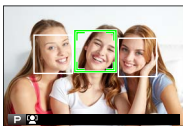

Opzione	Descrizione
<b>FACCIALE ON/ OCCHI OFF</b>	Solo rilevamento intelligente dei volti.
<b>FACC. ON/OCCHI AUTOM.</b>	La fotocamera sceglie automaticamente quale occhio mettere a fuoco quando viene rilevato un volto.
<b>FACC. ON/PR. OCCH. DX</b>	La fotocamera mette a fuoco l'occhio destro dei soggetti rilevati tramite il rilevamento intelligente dei volti.
<b>FACC. ON/PR. OCCH. SX</b>	La fotocamera mette a fuoco l'occhio sinistro dei soggetti rilevati tramite il rilevamento intelligente dei volti.
<b>FACCIALE OFF/ OCCHI OFF</b>	Rilevamento intelligente dei volti e priorità occhi disattivati.



In alcune modalità, la fotocamera potrebbe impostare l'esposizione per l'intera foto piuttosto che per il soggetto del ritratto.

Se il soggetto si sposta quando si preme il pulsante di scatto, il volto potrebbe non trovarsi nell'area indicata dal bordo verde quando viene scattata l'immagine.



Se la fotocamera non è in grado di rilevare gli occhi del soggetto poiché questi sono nascosti da capelli, occhiali o altri oggetti, la fotocamera metterà invece a fuoco i volti.

Le opzioni di rilevamento volto/occhi sono accessibili anche tramite tasti di scelta rapida (📖 242).

## AF+MF

Se **ON** è selezionato nel modo fuoco **S**, la messa a fuoco può essere regolata manualmente ruotando la ghiera di messa a fuoco mentre viene premuto il pulsante di scatto a metà corsa. Sono supportate entrambe le opzioni di assistenza MF, standard e picco di messa a fuoco.

### Opzioni

**ON**

**OFF**



Gli obiettivi con un indicatore della distanza di messa a fuoco devono essere impostati sul modo fuoco manuale (MF) prima di poter utilizzare questa opzione. La selezione di MF disabilita l'indicatore della distanza di messa a fuoco. Impostare la ghiera di messa a fuoco al centro dell'indicatore della distanza di messa a fuoco, poiché la fotocamera potrebbe non riuscire a mettere a fuoco se la ghiera è impostata su infinito o sulla distanza minima di messa a fuoco.

### Zoom di messa a fuoco AF + MF

Quando **ON** è selezionato per  **IMPOSTAZIONE AF/MF** > **CONTROLLO FUOCO** e **PUNTO SINGOLO** è selezionato per **MODALITA' AF**, lo zoom di messa a fuoco può essere utilizzato per ingrandire l'area di messa a fuoco selezionata. Il rapporto zoom (2,5x o 6x) può essere selezionato utilizzando la ghiera di comando posteriore.



## ASSIST. MF

Scegliere il modo in cui viene visualizzata la messa a fuoco nel modo fuoco manuale.

Opzione	Descrizione
<b>STANDARD</b>	La messa a fuoco è visualizzata in modo normale (picco di messa a fuoco e immagine digitale divisa non sono disponibili).
<b>IMMAGINE DIGITALE SPEZZATA</b>	Visualizza un'immagine divisa in bianco e nero ( <b>MONOCROMATICO</b> ) o a colori ( <b>COLORE</b> ) nella parte centrale della foto. Inquadrare il soggetto nell'area di divisione immagine e ruotare la ghiera di messa a fuoco finché le tre parti dell'immagine divisa non siano allineate correttamente.
<b>EVIDENZ. FOCUS PEAK</b>	La fotocamera accentua i contorni ad alto contrasto. Scegliere un colore e un livello di picco.

## CONTROLLO FUOCO

Se è selezionato **ON**, il display effettuerà automaticamente l'ingrandimento dell'area messa a fuoco quando la ghiera di messa a fuoco viene ruotata in modo fuoco manuale.

Opzioni	
<b>ON</b>	<b>OFF</b>



Premendo la parte centrale della ghiera di comando posteriore si annulla lo zoom della messa a fuoco.

## LOCK PUNTO AE & AREA FUOCO

Selezionare **ON** per misurare il quadro fuoco corrente quando **PUNTO SINGOLO** è selezionato per **MODALITA' AF** e **SPOT** è selezionato per **FOTOMETRIA**.

### Opzioni

ON

OFF

6

## IMPOST. AF ISTANTANEA

Scegliere se la fotocamera mette a fuoco utilizzando AF singolo (**AF-S**) o AF continuo (**AF-C**) quando il pulsante **AF-L** è premuto in modo fuoco manuale.

### Opzioni

AF-S

AF-C

## SCALA PROFONDITÀ DI CAMPO

Scegliere **BASI FORMATO PELLICOLA** per rendere più semplici le valutazioni pratiche della profondità di campo per le immagini che vengono visualizzate sotto forma di stampe e simili, **BASI DI PIXEL** per rendere più semplici le valutazioni della profondità di campo per le immagini che vengono visualizzate a risoluzioni elevate su computer o altri display elettronici.

Opzioni	
<b>BASI DI PIXEL</b>	<b>BASI FORMATO PELLICOLA</b>

## PRIOR. RILASCIO/FUOCO

Scegliere il modo in cui la fotocamera mette a fuoco in modo fuoco **AF-S** o **AF-C**.

Opzione	Descrizione
<b>RILASCIO</b>	La risposta dell'otturatore ha priorità sulla messa a fuoco. Le foto possono essere scattate quando la fotocamera non è a fuoco.
<b>MESSA A FUOCO</b>	La messa a fuoco ha la priorità sulla risposta dell'otturatore. Le foto possono essere scattate solo quando la fotocamera è a fuoco.

## MODALITA' TOUCHSCREEN

Scegliere le operazioni di ripresa eseguite utilizzando i comandi touch.



### Fotografia di fermi immagine



Modalità	Descrizione
<b>TOUCH SHOOTING</b> 	Toccare il soggetto sul display per mettere a fuoco e rilasciare l'otturatore. In modalità scatto continuo, le foto vengono scattate mentre si mantiene il dito sul display.
<b>AF</b> 	Toccare per selezionare un punto di messa a fuoco. Nel modo messa a fuoco <b>S</b> (AF-S), la messa a fuoco si blocca, mentre nel modo messa a fuoco <b>C</b> (AF-C), la fotocamera regolerà in modo continuo la messa a fuoco in risposta alle variazioni nella distanza dal soggetto. Il blocco della messa a fuoco e la messa a fuoco continua possono essere terminati toccando l'icona <b>AF OFF</b> .
<b>AREA</b> 	Toccare per selezionare un punto per la messa a fuoco o lo zoom. La cornice di messa a fuoco si sposta al punto selezionato.
<b>OFF</b> 	Comandi tattili disattivati. Il display non risponde quando lo si tocca.

## Registrazione di filmati



Si consiglia di selezionare **AREA** per **MODALITA' AF FILM.** nella scheda menu di ripresa  (filmato) prima di registrare filmati usando i comandi touch (in alcune modalità filmato, **AREA** sarà selezionato automaticamente).

Modalità	Descrizione
<p><b>TOUCH SHOOTING</b></p> 	<p>Toccare il soggetto nel display per mettere a fuoco e avviare la registrazione. In modo messa a fuoco <b>C</b> (AF-C), la fotocamera regola in modo continuo la messa a fuoco in risposta alle modifiche nella distanza dal soggetto; per mettere di nuovo a fuoco in modo messa a fuoco <b>S</b> (AF-S) o per mettere a fuoco un nuovo soggetto in modo messa a fuoco <b>C</b>, toccare il soggetto nel monitor. <i>Per terminare la registrazione, premere il pulsante di scatto.</i></p>
<p><b>AF</b></p> 	<p>Toccare il soggetto nel display per mettere a fuoco e <i>premere il pulsante di scatto per avviare o terminare la registrazione.</i> In modo messa a fuoco <b>C</b> (AF-C), la fotocamera regola in modo continuo la messa a fuoco in risposta alle modifiche nella distanza dal soggetto; per mettere di nuovo a fuoco in modo messa a fuoco <b>S</b> (AF-S) o per mettere a fuoco un nuovo soggetto in modo messa a fuoco <b>C</b>, toccare il soggetto nel monitor.</p>

Modalità	Descrizione
<p><b>AREA</b></p> 	<p>Toccare per selezionare un punto di messa a fuoco e <b>premere il pulsante di scatto per avviare o terminare la registrazione</b>. In modo messa a fuoco <b>C</b> (AF-C), la fotocamera regola la messa a fuoco in modo continuo in risposta alle variazioni nella distanza dal soggetto nel punto di messa a fuoco selezionato. Nel modo messa a fuoco <b>S</b> (AF-S), è possibile spostare il punto di messa a fuoco toccando il display, ma si può mettere nuovamente a fuoco solo usando il comando al quale è stato assegnato AF-ON ( 225).</p>
<p><b>OFF</b></p> 	<p>Comandi tattili disattivati. Il display non risponde quando lo si tocca.</p>



Per disattivare i comandi touch e nascondere l'indicatore modalità touch screen, selezionare **OFF** per **IMPOSTAZIONI PULSANTI/GHIERE > IMPOSTAZIONE TOUCH SCREEN**.



## IMPOSTAZIONE RIPRESA

Regolare le opzioni di ripresa.

Per visualizzare le opzioni di ripresa, premere **MENU/OK** nel display di ripresa e selezionare la scheda **IMPOSTAZIONE RIPRESA**.



Le opzioni disponibili variano in base al modo ripresa selezionato.

## MODALITA'

Scegliere la modalità selezionata quando la ghiera di scatto viene ruotata su **S** e la leva selettore modalità automatica viene ruotata su **AUTO**.

Modalità	Descrizione
 <b>SR AUTO AVANZATO</b>	La fotocamera ottimizza automaticamente le impostazioni per adattarsi alla scena.
 <b>RITRATTO</b>	Scegliere per i ritratti.
 <b>MIGLIORAMENTO RITRATTO</b>	Consente di processare i ritratti per conferire al soggetto una carnagione naturale e uniforme.
 <b>PAESAGGIO</b>	Scegliere questa modalità per scatti diurni di edifici e paesaggi.
 <b>SPORT</b>	Scegliere quando si fotografano soggetti in movimento.
 <b>NOTTE</b>	Scegliere questa modalità per scene notturne o al crepuscolo scarsamente illuminate.

Modalità	Descrizione
 <b>NOTTE (CAV.TO)</b>	Scegliere questa modalità per velocità lente dell'otturatore quando si eseguono scatti notturni.
 <b>FUOCHI ART.</b>	Sono utilizzate velocità otturatore lente per catturare lo scoppio di luce in espansione dei fuochi d'artificio.
 <b>TRAMONTO</b>	Scegliere questa modalità per registrare i colori vivaci di albe e tramonti.
 <b>NEVE</b>	Scegliere questa modalità per scatti nitidi e chiari che catturano la luminosità delle scene dominate da neve bianca splendente.
 <b>SPIAGGIA</b>	Scegliere questa modalità per scatti nitidi e chiari che catturano la luminosità delle spiagge illuminate dal sole.
 <b>SUBACQUEO</b>	Riduce la dominante blu tipicamente associata con luce subacquea.
 <b>PARTY</b>	Per catturare la luce di sfondo in interni in condizioni di luce bassa.
 <b>FIORE</b>	Impostazione Macro e colori saturi.
 <b>TESTO</b>	Scegliere per scattare immagini nitide di testo o disegni nella stampa.









## IMPOSTAZIONE DRIVE

Regolare le impostazioni per le varie modalità di funzionamento.

Opzione	Descrizione
<b>IMPOSTAZIONE BKT1</b>	Scegliere le impostazioni utilizzate quando si ruota la ghiera di scatto su <b>BKT1</b> o <b>BKT2</b> (📖 150).
<b>IMPOSTAZIONE BKT2</b>	
<b>RAFFICA ALTA VELOCITÀ CH</b>	Selezionare la frequenza fotogrammi utilizzata quando si ruota la ghiera di scatto su <b>CH</b> (continuo ad alta velocità): 14, 11 o 8 fps. Si noti che <b>14 fps</b> e <b>11 fps</b> sono disponibili solo con l'otturatore elettronico.
<b>RAFFICA BASSA VELOCITÀ CL</b>	Selezionare la frequenza fotogrammi utilizzata quando si ruota la ghiera drive su <b>CL</b> (continuo a bassa velocità): 5, 4 o 3 fps.
<b>SELEZIONA FILTRO Ava. 1</b>	Scegliere il filtro utilizzato quando si ruota la ghiera di scatto su <b>Adv.1</b> o <b>Adv.2</b> (📖 100).
<b>SELEZIONA FILTRO Ava. 2</b>	



## IMPOSTAZIONE BKT

Scegliere le impostazioni di bracketing per le posizioni **BKT1** e **BKT2** sulla ghiera di scatto. Utilizzare **SELEZIONARE BKT** per scegliere un tipo di bracketing e le opzioni **BKT AE**, **BKT ISO**, **BKT SIMULAZIONE FILM** e **BKT BIL. BIANCO** per scegliere la quantità di bracketing per ciascun tipo.

Opzione	Descrizione
<b>SELEZIONARE BKT</b>	Scegliere tra  <b>BKT AE</b> ,  <b>BKT ISO</b> ,  <b>BKT SIMULAZIONE FILM</b> ,  <b>BKT BIL. BIANCO</b> e  <b>BKT GAMMA DINAMICA</b> .
<b>BKT AE</b>	Scegliere tra $\pm\frac{1}{3}$ , $\pm\frac{2}{3}$ , $\pm 1$ , $\pm 1\frac{1}{3}$ , $\pm 1\frac{2}{3}$ e $\pm 2$ .
<b>BKT ISO</b>	Scegliere tra $\pm\frac{1}{3}$ , $\pm\frac{2}{3}$ e $\pm 1$ .
<b>BKT SIMULAZIONE FILM</b>	Scegliere tra i tre tipi di simulazione film utilizzati per il bracketing simulazione film (  118).
<b>BKT BIL. BIANCO</b>	Scegliere tra $\pm 1$ , $\pm 2$ e $\pm 3$ .

## AUTOSCATTO

Scegliere un ritardo di rilascio otturatore.

Opzione	Descrizione
 <b>2 SEC</b>	L'otturatore viene rilasciato due secondi dopo la pressione del pulsante di scatto. Utilizzare per ridurre le sfocature provocate dal movimento della fotocamera quando si preme il pulsante di scatto. La spia dell'autoscatto lampeggia durante il conto alla rovescia del timer.
 <b>10 SEC</b>	L'otturatore viene rilasciato dieci secondi dopo la pressione del pulsante di scatto. Utilizzare per foto in cui si desidera apparire personalmente. La spia dell'autoscatto lampeggia immediatamente prima dello scatto della foto.
<b>OFF</b>	Autoscatto disattivato.

Se è selezionata un'opzione diversa da **OFF**, il timer si avvierà quando il pulsante di scatto viene premuto fino in fondo. Il display sul monitor mostra il numero di secondi rimanenti prima che l'otturatore venga rilasciato. Per interrompere il timer prima dello scatto della foto, premere **DISP/BACK**.

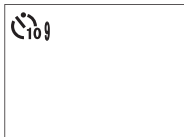

 Rimanere dietro alla fotocamera quando si utilizza il pulsante di scatto. Se ci si posiziona davanti all'obiettivo, messa a fuoco ed esposizione possono risentirne negativamente.

L'autoscatto si spegne automaticamente quando si spegne la fotocamera.

## INTERVALLOMETRO

Configurare la fotocamera per scattare foto automaticamente a intervalli preimpostati.

- 1 Evidenziare **INTERVALLOMETRO** nella scheda **IMPOSTAZIONE RIPRESA** e premere **MENU/OK**.
- 2 Utilizzare il selettore per scegliere l'intervallo e il numero di scatti. Premere **MENU/OK** per procedere.
- 3 Utilizzare il selettore per scegliere l'ora di avvio e quindi premere **MENU/OK**. La ripresa viene avviata automaticamente.





La ripresa a intervalli con timer non può essere utilizzata con tempi di posa di **B** (posa B) o con la fotografia di esposizioni multiple. In modalità burst, viene scattata una sola foto ogni volta che l'otturatore viene rilasciato.



Si raccomanda l'utilizzo di un treppiedi.

Controllare il livello batteria prima di iniziare. Si raccomanda l'utilizzo di un adattatore di alimentazione CA AC-9V e di un accoppiatore CP-W126 CC opzionali.

Il display si spegne fra scatti e si accende qualche secondo prima che venga scattata la foto successiva. Il display può essere attivato in qualsiasi momento premendo il pulsante di scatto.

Per continuare la ripresa finché la scheda di memoria è piena, impostare il numero di scatti su  $\infty$ .





## FOTOMETRIA

Scegliere come la fotocamera misura l'esposizione.



L'opzione selezionata diventerà attiva solo quando

**AF/MF** IMPOSTAZIONE AF/MF > IMP. RICON. FACCIALE/  
OCCHI è OFF.

Modalità	Descrizione
 (multi)	La fotocamera determina immediatamente l'esposizione in base a un'analisi di composizione, colore e distribuzione della luminosità. Consigliato nella maggior parte delle situazioni.
 (ponderata centrale)	La fotocamera misura l'intero fotogramma ma assegna il peso maggiore all'area centrale.
 (spot)	La fotocamera misura le condizioni di illuminazione in un'area al centro dell'inquadratura equivalente al 2% del totale. Raccomandato con soggetti in controluce e in altri casi in cui lo sfondo è più luminoso o più scuro del soggetto principale.
 (media)	L'esposizione viene impostata su un livello medio per l'intera foto. Fornisce un'esposizione costante in scatti multipli con la stessa luminosità ed è particolarmente adatto per i paesaggi e i ritratti di soggetti vestiti di bianco o nero.

## TIPO OTTURATORE

Scegliere il tipo otturatore. Scegliere l'otturatore elettronico per disattivare il suono otturatore.

Opzione	Descrizione
<b>MS OTTURATORE MECCANICO</b>	Scattare foto con l'otturatore meccanico.
<b>ES OTTURATORE ELETTRONICO</b>	Scattare foto con l'otturatore elettronico.
<b>MS MECCANICO+ ES ELETTRONICO</b>	La fotocamera sceglie il tipo otturatore in base alle condizioni di ripresa.

Se è selezionata un'opzione diversa da **MS OTTURATORE MECCANICO**, possono essere scelti tempi di posa più veloci di  $\frac{1}{4000}$  sec. ruotando la ghiera tempo di posa su **4000** e quindi ruotando la ghiera di comando posteriore.

 Distorsioni potrebbero essere visibili in scatti di soggetti in movimento con l'otturatore elettronico, mentre righe e nebbia possono verificarsi in scatti eseguiti con luci fluorescenti o altre illuminazioni sfarfallanti o irregolari. Quando si scattano foto con l'otturatore silenziato, rispettare i diritti di immagine dei soggetti e il loro diritto alla privacy.

 Quando viene usato l'otturatore elettronico, il flash si disattiva, il tempo di posa e la sensibilità sono limitati a valori di  $\frac{1}{32000}$ –30 sec. e ISO 12800–200 rispettivamente e la riduzione disturbo su esposizioni lunghe non ha alcun effetto.

## MODALITA' IS

Scegliere tra le seguenti opzioni di stabilizzazione dell'immagine:

Opzione	Descrizione
 <b>RILEV CONT MOV</b>	Stabilizzazione immagine attiva. Se <b>RILEV MOV</b> è selezionato, la fotocamera regolerà la velocità dell'otturatore per ridurre l'effetto mosso quando sono rilevati oggetti in movimento.
 <b>CONTINUO</b>	
 <b>RILEV MOV RIPRESA</b>	Come sopra, con la differenza che la stabilizzazione dell'immagine viene eseguita solo quando il pulsante di scatto viene premuto a metà corsa (solo modalità di messa a fuoco <b>C</b> ) o l'otturatore viene rilasciato. Se <b>RILEV MOV</b> è selezionato, la
 <b>SOLO SCATTO</b>	fotocamera regolerà la velocità dell'otturatore per ridurre l'effetto mosso quando sono rilevati oggetti in movimento.
<b>OFF</b>	Stabilizzazione immagine disattivata. Scegliere questa opzione quando si utilizza un treppiede.



**RILEV MOV** non ha alcun effetto quando la sensibilità è impostata su un valore fisso e potrebbe non essere disponibile anche con altre combinazioni di impostazioni. L'effetto può variare in base alle condizioni di illuminazione e alla velocità alla quale l'oggetto si muove.

Questa opzione è disponibile solo con obiettivi che supportano la stabilizzazione dell'immagine.



## ISO

Regolare la sensibilità della fotocamera alla luce.

Opzione	Descrizione
<b>AUTO1</b> <b>AUTO2</b> <b>AUTO3</b>	La sensibilità viene regolata automaticamente in risposta alle condizioni di ripresa.
<b>12800–200</b>	Regolare la sensibilità manualmente. Il valore selezionato viene visualizzato sul display.
<b>H</b> (25600 o 51200), <b>L</b> (100)	Scegliere per circostanze speciali. Si noti che la macchiettatura potrebbe apparire in foto scattate a <b>H</b> , mentre <b>L</b> riduce la gamma dinamica.



La sensibilità non viene ripristinata allo spegnimento della fotocamera.

### Regolazione della sensibilità

È possibile utilizzare valori alti per ridurre la sfocatura quando l'illuminazione è scarsa, mentre valori più bassi consentono tempi di posa più lunghi o diaframmi più aperti in condizioni di luce intensa; si noti, tuttavia, che sulle foto scattate con sensibilità elevate potrebbe apparire un effetto macchiettatura.

## AUTO

Scegliere la sensibilità di base, la sensibilità massima e la velocità dell'otturatore minima per **AUTO1**, **AUTO2** e **AUTO3**. Le impostazioni predefinite sono mostrate di seguito.

Opzione	Predefinito		
	AUTO1	AUTO2	AUTO3
<b>SENSIBILITÀ PREDEFINITA</b>	200		
<b>SENSIBILITÀ MASSIMA</b>	800	1600	3200
<b>VELOC. OTTUR. MIN.</b>	1/60 sec.		

La fotocamera sceglie automaticamente una sensibilità tra i valori massimo e predefinito; la sensibilità sarà portata sopra il valore predefinito solo se il tempo di posa necessario per l'esposizione ottimale fosse più lento rispetto al valore selezionato per **VELOC. OTTUR. MIN.**



Se il valore selezionato per **SENSIBILITÀ PREDEFINITA** è superiore a quello selezionato per **SENSIBILITÀ MASSIMA**, **SENSIBILITÀ PREDEFINITA** sarà impostata sul valore selezionato per **SENSIBILITÀ MASSIMA**.

La fotocamera può selezionare velocità dell'otturatore più lente di **VELOC. OTTUR. MIN.** se le immagini sarebbero ancora sottoesposte al valore selezionato per **SENSIBILITÀ MASSIMA**. Se **AUTO** è selezionato per **VELOC. OTTUR. MIN.**, la fotocamera sceglierà automaticamente una velocità otturatore minima approssimativamente uguale all'inverso della lunghezza focale dell'obiettivo, in secondi (per esempio, se l'obiettivo ha una lunghezza focale di 50 mm, la fotocamera sceglierà una velocità otturatore minima intorno a  $\frac{1}{50}$  sec.). Il tempo di posa minimo non è influenzato dall'opzione selezionata per la stabilizzazione dell'immagine.

## IMP. ADATTATORE

Regolare le impostazioni per gli obiettivi M-mount collegati tramite un ADATTATORE M-MOUNT FUJIFILM opzionale.

### Scelta di una lunghezza focale

Se l'obiettivo ha una lunghezza focale di 21, 24, 28 o 35 mm, scegliere un'opzione corrispondente nel menu **IMP. ADATTATORE**.

Per altri obiettivi, selezionare l'opzione 5 o 6 e utilizzare il selettore per inserire la lunghezza focale.

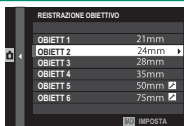

## Correzione della distorsione

Scegliere tra le opzioni **FORTE**, **MEDIO** o **LIEVE** per correggere la distorsione **BARILE** o **CUSCINO**.



## Correzione aloni colore

Le variazioni del colore (aloni) tra il centro e i bordi della foto possono essere regolate separatamente per ciascun angolo.

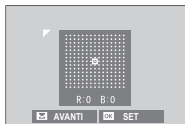

Per utilizzare la correzione aloni colore, seguire i passaggi di seguito.

- 1 Ruotare la ghiera di comando posteriore per scegliere un angolo. L'angolo selezionato viene indicato da un triangolo.
- 2 Utilizzare il selettore per regolare l'alone fin quando non c'è alcuna differenza di colore visibile tra l'angolo selezionato e il centro dell'immagine. Premere il selettore verso sinistra o verso destra per regolare i colori sull'asse ciano-rosso. Premere il selettore verso l'alto o verso il basso per regolare i colori sull'asse blu-giallo.



Per determinare la quantità richiesta, regolare la correzione aloni del colore mentre si scattano foto di un cielo blu o di un foglio di carta grigio.

## Correzione illuminazione periferica

Selezionare dai valori compresi tra -5 e +5. Scegliere valori positivi aumenta l'illuminazione periferica, mentre scegliere valori negativi riduce l'illuminazione periferica. I valori positivi sono consigliati per obiettivi d'epoca, valori negativi per creare l'effetto di immagini scattate con un obiettivo antico o con uno stenoscopio.

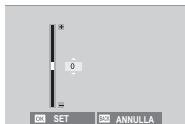

 Per determinare la quantità necessaria, regolare la correzione illuminazione periferica mentre si scattano foto di un cielo blu o di un foglio di carta grigio.

## COMUNIC. WIRELESS

Collegare a smartphone che eseguono l'app "FUJIFILM Camera Remote". Lo smartphone può essere usato per sfogliare le immagini sulla fotocamera, scaricare immagini selezionate, controllare la fotocamera a distanza o caricare dati posizione nella fotocamera.



Per scaricamento di software e altre informazioni, visitare:  
<http://fujifilm-dsc.com/wifi/>



## IMPOSTAZIONE FLASH

Regolare le impostazioni relative al flash.

Per regolare le impostazioni relative al flash, premere **MENU/OK** nel display di ripresa e selezionare la scheda **⚡ (IMPOSTAZIONE FLASH)**.



Le opzioni disponibili variano in base al modo ripresa selezionato.

6

## IMPOSTAZ. FUNZIONE FLASH

Scegliere una modalità di controllo flash, una modalità flash o una modalità di sincronizzazione oppure regolare il livello flash. Le opzioni disponibili variano in base al flash.



Vedere pagina 257 per ulteriori informazioni.



## RIMOZ. OCCHI ROSSI

Rimuovere l'effetto occhi rossi causato dal flash.

Opzione	Descrizione
<b>FLASH+RIMOZIONE</b>	Un pre-lampo per la riduzione occhi rossi è combinato con la rimozione digitale degli occhi rossi.
<b>FLASH</b>	Solo riduzione effetto occhi rossi del flash.
<b>RIMOZIONE</b>	Solo rimozione occhi rossi digitale.
<b>OFF</b>	Riduzione occhi rossi del flash e rimozione occhi rossi digitale disattivate.



Il flash riduzione occhi rossi può essere utilizzato in modalità di controllo flash TTL. La rimozione occhi rossi digitale viene eseguita solo quando viene rilevato un volto e non è disponibile con immagini RAW.

## MODALITÀ BLOCCO TTL

Invece di regolare il livello del flash a ogni scatto, il controllo flash TTL può essere bloccato per ottenere risultati costanti in una serie di foto.

Opzione	Descrizione
<b>BLOCCO CON ULT. FLASH</b>	La potenza del flash viene bloccata sul valore misurato per la foto più recente. Un messaggio di errore verrà visualizzato se non esiste alcun valore precedentemente misurato.
<b>BLOCCO CON FLASH MIS.</b>	La fotocamera emette una serie di pre-lampi e blocca la potenza del flash sul valore misurato.



Per utilizzare il blocco TTL, assegnare **BLOCCO TTL** a un comando della telecamera e quindi utilizzare il comando per abilitare o disabilitare il blocco TTL (📖 250).

La compensazione flash può essere regolata mentre il blocco TTL è attivo.

## IMPOSTAZIONE LUCE LED

Scegliere se utilizzare la luce video LED dell'unità flash (se disponibile) come punto di luce o l'illuminatore ausiliario AF quando si scattano le foto.

Opzione	Ruolo della luce video LED per la fotografia di immagini fisse
<b>CATCHLIGHT</b>	Catchlight
<b>AF ASSIST</b>	Illuminatore ausiliario AF
<b>AF ASSIST+ CATCHLIGHT</b>	Illuminatore ausiliario AF e catchlight
<b>OFF</b>	Nessuno



Questa opzione è accessibile anche tramite il menu impostazioni flash.

## IMPOSTAZIONE MASTER

Scegliere un gruppo flash (A, B o C) per il flash montato sulla slitta alimentata della fotocamera quando funziona come flash master che controlla le unità flash remote tramite il controllo flash ottico wireless FUJIFILM, oppure scegliere **OFF** per limitare l'uscita del flash master a un livello che non influisce in alcun modo sull'immagine finale.

Opzioni			
<b>Gr A</b>	<b>Gr B</b>	<b>Gr C</b>	<b>OFF</b>



Questa opzione è accessibile anche tramite il menu impostazioni flash.

## IMPOSTAZIONE CANALE

Scegliere il canale utilizzato per la comunicazione tra il flash master e le unità flash remote quando si utilizza il controllo flash ottico wireless FUJIFILM. Canali separati possono essere utilizzati per diversi sistemi flash o per evitare interferenze quando più sistemi operano in stretta vicinanza.

Opzioni			
CH1	CH2	CH3	CH4



## IMPOSTAZIONE FILMATO

Regolare le opzioni di registrazione filmato.

















Per visualizzare le opzioni per la registrazione di filmati, premere **MENU/OK** nel display di ripresa e selezionare la scheda  (**IMPOSTAZIONE FILMATO**).



Le opzioni disponibili variano in base al modo ripresa selezionato.

### MODALITA' FILMATO

Scegliere una dimensione e una frequenza fotogrammi per la registrazione di filmati.

Opzione	Dimensioni foto	Frequenza
 2160/29.97P	3840 × 2160 (4K)	29,97 fps
 2160/25P		25 fps
 2160/24P		24 fps
 2160/23.98P		23,98 fps
 1080/59.94P	1920 × 1080 (Full HD)	59,94 fps
 1080/50P		50 fps
 1080/29.97P		29,97 fps
 1080/25P		25 fps
 1080/24P		24 fps
 1080/23.98P		23,98 fps
 720/59.94P	1280 × 720 (HD)	59,94 fps
 720/50P		50 fps
 720/29.97P		29,97 fps
 720/25P		25 fps
 720/24P		24 fps
 720/23.98P		23,98 fps

## MODALITA' AF FILM.

Scegliere il modo in cui la fotocamera seleziona il punto di messa a fuoco per la registrazione di filmati.

Opzione	Descrizione
<b>MULTI</b>	Selezione automatica punto di messa a fuoco.
<b>AREA</b>	La fotocamera mette a fuoco il soggetto nell'area messa a fuoco selezionata.

## 6 DISPLAY INFO USCITA HDMI

Se è selezionato **ON**, i dispositivi HDMI ai quali è collegata la telecamera rifletteranno le informazioni sul display della fotocamera.

Opzioni	
<b>ON</b>	<b>OFF</b>

## USCITA FILMATO 4K

Scegliere la destinazione per filmati 4K ripresi mentre la fotocamera è collegata a un registratore o un altro dispositivo HDMI che supporta 4K.

Opzione	Descrizione
<b>SD SCHED</b>	I filmati 4K sono registrati su una scheda di memoria della fotocamera in 4K e messi in uscita al dispositivo HDMI in Full HD.
<b>HDMI</b>	I filmati 4K sono messi in uscita al dispositivo HDMI in 4K, a partire da quando si preme il pulsante di scatto. La fotocamera non registra filmati 4K su una scheda di memoria.

## CONTROLLO REC HDMI

Scegliere se la fotocamera debba inviare segnali di avvio e arresto al dispositivo HDMI quando si preme il pulsante di scatto per avviare e arrestare la registrazione di filmati.

Opzioni	
<b>ON</b>	<b>OFF</b>

## REGOLAZIONE LIVELLO MIC.

Regolare il livello di registrazione per i microfoni incorporati ed esterni.



Opzione	Descrizione
4—1	Scegliere un livello di registrazione.





I display visualizzano il livello di registrazione di picco rilevato in un determinato periodo.

È possibile assegnare **REGOLAZIONE LIVELLO MIC.** a un comando della telecamera e quindi utilizzare il comando per regolare il livello del microfono durante la registrazione.

6

## MIC./SCATTO DIST.

Specifica se il dispositivo collegato al connettore microfono/telecomando per lo scatto a dist. è un microfono o un telecomando per lo scatto a dist.

Opzioni	
 MIC.	 DIST.



# Riproduzione e il menu riproduzione

# 7

## Il display di riproduzione

In questa sezione sono elencati gli indicatori che potrebbero essere visualizzati durante la riproduzione.

**!** A scopo illustrativo, i display vengono visualizzati con tutti gli indicatori accesi.

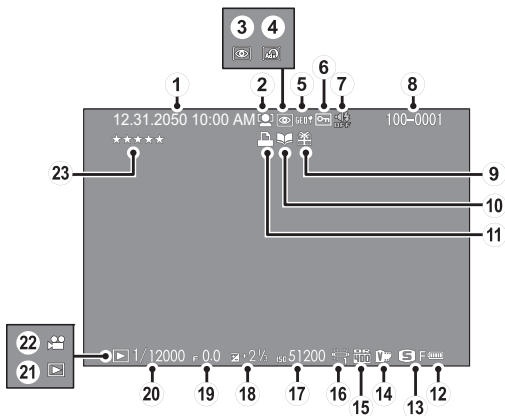

- |  |  |
|--|--|
| ① Data e ora..... 44, 202                            | ⑬ Dimens. immag./qualità ..... 115, 116        |
| ② Indicatore rilevamento volti..... 138              | ⑭ Simulazione pellicola..... 118               |
| ③ Indicatore rimozione occhi<br>rossi ..... 165, 190 | ⑮ Gamma dinamica ..... 121                     |
| ④ Filtro avanzato ..... 99                           | ⑯ Bilanciamento bianco ..... 122               |
| ⑤ Dati località ..... 238, 280                       | ⑰ Sensibilità ..... 157                        |
| ⑥ Immagine protetta ..... 188                        | ⑱ Compensazione dell'esposizione... 91         |
| ⑦ Indicatore suono e flash ..... 206                 | ⑲ Diaframma ..... 63, 69, 72                   |
| ⑧ Numero foto ..... 234                              | ⑳ Tempo di posa ..... 63, 64, 72               |
| ⑨ Immagine regalo ..... 51                           | ㉑ Indicatore modalità<br>riproduzione ..... 51 |
| ⑩ Indicatore assist. per album ..... 192             | ㉒ Icona del filmato ..... 58                   |
| ⑪ Indicatore di stampa DPOF ..... 195                | ㉓ Valutazione ..... 176                        |
| ⑫ Livello batteria ..... 43                          |  |

## Il pulsante DISP/BACK

Il pulsante **DISP/BACK** controlla la visualizzazione degli indicatori durante la riproduzione.

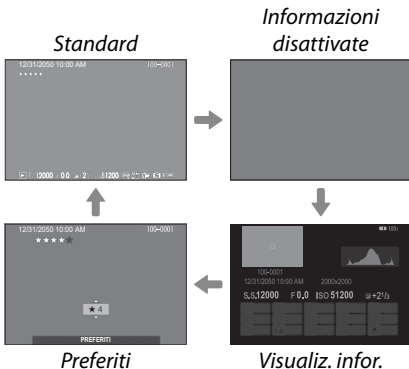
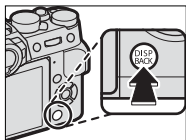

### Preferiti: valutazione delle immagini

Per valutare l'immagine corrente, premere **DISP/BACK** e premere il selettore in alto e in basso per selezionare da zero a cinque stelle.

## Visualizzazione di informazioni sulle immagini

Il display informazioni sulle foto cambia ogni volta che il selettore viene premuto verso l'alto.

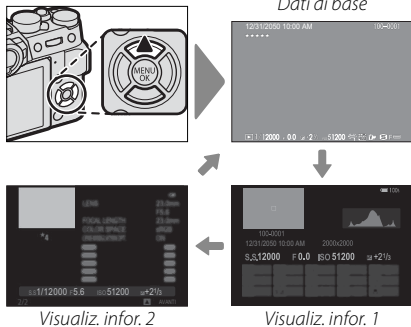

## Ingrandimento del punto di messa a fuoco

Premere il centro della ghiera di comando posteriore per ingrandire il punto di messa a fuoco. Premere nuovamente per tornare alla riproduzione a pieno formato.

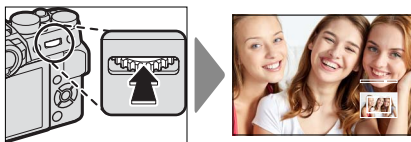

## Visualizzazione delle immagini

Leggere questa sezione per informazioni relative allo zoom in riproduzione e alla riproduzione di più foto.

Utilizzare la ghiera di comando posteriore per passare dalla riproduzione a pieno formato allo zoom in riproduzione o alla riproduzione di più foto.

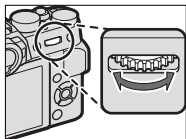

### Riproduzione a pieno formato



Riproduzione di più  
foto



Vista  
a nove  
foto

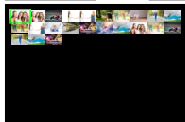

Vista a  
cento  
foto

Zoom in  
riproduzione

DISP/BACK  
MENU/OK



Zoom  
medio



Zoom  
massimo



## Zoom in riproduzione

Ruotare la ghiera di comando posteriore a destra per ingrandire la foto corrente, a sinistra per ridurla. Per uscire dallo zoom, premere **DISP/BACK, MENU/OK** o il centro della ghiera di comando posteriore.



Il rapporto di zoom massimo varia a seconda dell'opzione selezionata per **IMPOSTAZIONE QUALITÀ IMMAGINE > DIMENSIONI IMM.** Lo zoom in riproduzione non è disponibile per copie tagliate o ridimensionate salvate alla dimensione di **640**.

## Scorrere

Quando la foto viene ingrandita, è possibile utilizzare il selettore per visualizzare le aree dell'immagine non visibili correntemente sul display.



*Finestra di navigazione*

## Riproduzione di più foto

Per modificare il numero di immagini visualizzate, ruotare la ghiera di comando posteriore verso sinistra quando viene visualizzata un'immagine a pieno formato.



Utilizzare il selettore per evidenziare immagini e premere **MENU/OK** per visualizzare l'immagine evidenziata a pieno formato. Durante le visualizzazioni a nove e cento foto, premere il selettore in alto o in basso per visualizzare altre immagini.



## Il menu riproduzione

Regolare le impostazioni di riproduzione.

Il menu riproduzione viene visualizzato quando si preme **MENU/OK** in modalità di riproduzione.



### CONVERSIONE RAW

Le immagini RAW memorizzano le informazioni sulle impostazioni della fotocamera separatamente dai dati catturati dal sensore immagine della fotocamera. Utilizzando **MENU RIPRODUZIONE > CONVERSIONE RAW**, è possibile creare copie JPEG di immagini RAW utilizzando opzioni diverse per le impostazioni elencate a pagina 182. I dati dell'immagine originale non subiscono conseguenze, consentendo a una singola immagine RAW di essere elaborata in moltissimi modi diversi.

- 1 Con un'immagine RAW visualizzata, premere **MENU/OK** per visualizzare il menu riproduzione.



- 2** Premere il selettore verso l'alto o verso il basso per evidenziare **MENU RIPRODUZIONE** > **CONVERSIONE RAW** e premere **MENU/OK** per visualizzare le impostazioni.



 Queste opzioni possono anche essere visualizzate premendo il pulsante **Q** durante la riproduzione.

- 3** Premere il selettore in alto o in basso per evidenziare un'impostazione e premere il selettore verso destra per visualizzare le opzioni. Premere il selettore in alto o in basso per evidenziare l'opzione desiderata e premere **MENU/OK** per selezionare e tornare all'elenco delle impostazioni. Ripetere questo passaggio per regolare ulteriori impostazioni.
- 4** Premere il pulsante **Q** per visualizzare in anteprima la copia JPEG e premere **MENU/OK** per salvare.

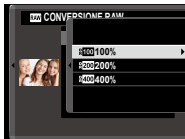

Le impostazioni che possono essere regolate durante la conversione delle immagini da RAW a JPEG sono:

<b>Impostazione</b>	<b>Descrizione</b>
<b>RIFL. COND. SCATTO</b>	Creare una copia JPEG utilizzando le impostazioni utilizzate al momento dello scatto della foto.
<b>ELABORAZ. PUSH/PULL</b>	Regolare l'esposizione.
<b>GAMMA DINAMICA</b>	Aumentare i dettagli nelle zone di alte luci per un contrasto naturale.
<b>SIMULAZIONE PELLICOLA</b>	Simulare gli effetti di diversi tipi di pellicola.
<b>EFFETTO SABBIA</b>	Aggiungere un effetto sabbia alla pellicola.
<b>BILANCIAMENTO BIANCO</b>	Regolare il bilanciamento del bianco.
<b>SPOST. BIL. BIANCO</b>	Regolare finemente il bilanciamento del bianco.
<b>TONO ALTE LUCI</b>	Regolare le alte luci.
<b>TONO OMBRE</b>	Regolare le ombre.
<b>COLORE</b>	Regolare la densità di colore.
<b>NITIDEZZA</b>	Rendere i contorni più nitidi o più morbidi.
<b>RIDUZIONE DISTURBO</b>	Elaborare la copia per ridurre la macchiettatura.
<b>LENS MODULATION OPTIMIZER</b>	Migliorare la definizione regolando per la diffrazione e la lieve perdita di messa a fuoco sul bordo dell'obiettivo.
<b>ESPACIOS COLOR</b>	Scegliere lo spazio colore usato per la riproduzione del colore.

## CANCELLA

Eliminare singole immagini, immagini multiple selezionate o tutte le immagini.

 *Immagini eliminate non possono essere recuperate. Proteggere le immagini importanti o copiarle su un computer o su un altro dispositivo di memorizzazione prima di procedere.*

Opzione	Descrizione
<b>FOTO</b>	Eliminare le immagini una alla volta.
<b>IMMAGINI SELEZ.</b>	Eliminare più immagini selezionate.
<b>TUTTE LE FOTO</b>	Eliminare tutte le immagini non protette.

## FOTO

- 1 Selezionare **FOTO** per **CANCELLA** nel menu riproduzione.
- 2 Premere il selettore verso sinistra o verso destra per scorrere le immagini e premere **MENU/OK** per eliminare (non viene visualizzata una finestra di conferma). Ripetere per eliminare ulteriori immagini.

## IMMAGINI SELEZ.

---

- 1 Selezionare **IMMAGINI SELEZ.** per **CANCELLA** nel menu riproduzione.
- 2 Evidenziare le immagini e premere **MENU/OK** per selezionare o deselezionare (le immagini incluse in album o in ordini di stampa sono indicate da **■**). Le immagini selezionate sono indicate da segni di spunta (**☑**).
- 3 Al termine dell'operazione, premere **DISP/BACK** per visualizzare una finestra di dialogo di conferma.
- 4 Evidenziare **OK** e premere **MENU/OK** per eliminare le immagini selezionate.

## TUTTE LE FOTO

- 1 Selezionare **TUTTE LE FOTO** per **CANCELLA** nel menu riproduzione.
- 2 Viene visualizzata una finestra di conferma; evidenziare **OK** e premere **MENU/OK** per eliminare tutte le immagini non protette.



Premendo **DISP/BACK** si annulla l'eliminazione; si noti che le immagini eliminate prima della pressione del pulsante non possono essere recuperate.

Se viene visualizzato un messaggio in cui è indicato che le immagini selezionate sono parte di un ordine di stampa DPOF, premere **MENU/OK** per eliminare le immagini.

## TAGLIO

Creare una copia ritagliata dell'immagine corrente.

- 1 Visualizzare l'immagine desiderata.
- 2 Selezionare **TAGLIO** nel menu riproduzione.
- 3 Usare la ghiera di comando posteriore per ingrandire e ridurre l'immagine e premere il selettore verso l'alto, il basso, a sinistra o a destra per far scorrere l'immagine fino a visualizzare la porzione desiderata.
- 4 Premere **MENU/OK** per visualizzare una finestra di conferma.
- 5 Premere nuovamente **MENU/OK** per salvare la copia tagliata in un file separato.



Ritagli più grandi producono copie più grandi; tutte le copie hanno un rapporto aspetto di 3:2. Se la dimensione della copia finale sarà **640**, **SI** verrà visualizzato in giallo.

## RIDIMENSIONA

Creare una copia di dimensioni ridotte della foto corrente.

---

- 1 Visualizzare l'immagine desiderata.
- 2 Selezionare **RIDIMENSIONA** nel menu riproduzione.
- 3 Evidenziare una dimensione e premere **MENU/OK** per visualizzare una finestra di dialogo di conferma.
- 4 Premere nuovamente **MENU/OK** per salvare la copia ridimensionata in un file separato.



Le dimensioni disponibili variano con la dimensione dell'immagine originale.

## PROTEGGI

Proteggere le immagini dall'eliminazione accidentale. Evidenziare una delle seguenti opzioni e premere **MENU/OK**.

- **FOTO**: proteggere le immagini selezionate. Premere il selettore verso sinistra o verso destra per visualizzare le immagini e premere **MENU/OK** per selezionare o deselezionare. Premere **DISP/BACK** al termine dell'operazione.
- **IMPOSTA TUTTO**: proteggere tutte le immagini.
- **RESETTA TUTTO**: rimuovere la protezione da tutte le immagini.



Le immagini protette saranno eliminate quando la scheda di memoria viene formattata.



## RUOTA IMMAGINE

Ruotare le immagini.

- 1 Visualizzare l'immagine desiderata.
- 2 Selezionare **RUOTA IMMAGINE** nel menu riproduzione.
- 3 Premere il selettore verso il basso per ruotare l'immagine di 90° in senso orario, verso l'alto per ruotare l'immagine di 90° in senso antiorario.
- 4 Premere **MENU/OK**. L'immagine verrà visualizzata automaticamente nell'orientamento selezionato ogni volta che è riprodotta sulla fotocamera.



Le immagini protette non possono essere ruotate. Rimuovere la protezione prima di ruotare le immagini.

La fotocamera potrebbe non essere in grado di ruotare le immagini create con altri dispositivi. Le immagini ruotate sulla fotocamera non vengono ruotate quando si visualizzano su un computer o su un'altra fotocamera.

Le immagini scattate con **IMPOSTAZIONE SCHERMO > RIPR. ROT. AUTO** vengono visualizzate automaticamente nell'orientamento corretto durante la riproduzione.

## RIMOZ. OCCHI ROSSI

Rimuovere l'effetto occhi rossi dai ritratti. La fotocamera analizza l'immagine; se viene rilevato l'effetto occhi rossi, l'immagine sarà elaborata per creare una copia con l'effetto occhi rossi ridotto.

- 1 Visualizzare l'immagine desiderata.
- 2 Selezionare **RIMOZ. OCCHI ROSSI** nel menu riproduzione.
- 3 Premere **MENU/OK**.



I risultati variano a seconda della scena e del successo della fotocamera nel rilevare i volti. Non è possibile rimuovere l'effetto occhi rossi dalle immagini che sono già state elaborate utilizzando la rimozione occhi rossi, le quali sono indicate da un'icona  durante la riproduzione.

La quantità di tempo necessario per elaborare l'immagine varia in base al numero di volti rilevati.

La rimozione occhi rossi non può essere eseguita su immagini RAW.

## COMUNIC. WIRELESS

Collegare a smartphone che eseguono l'app "FUJIFILM Camera Remote". Lo smartphone può essere usato per sfogliare le immagini sulla fotocamera, scaricare immagini selezionate, controllare la fotocamera a distanza o caricare dati posizione nella fotocamera.



Per scaricamento di software e altre informazioni, visitare:  
<http://fujifilm-dsc.com/wifi/>

## RIPROD. AUT. IMM.

Visualizzare le immagini in una presentazione automatica. Premere **MENU/OK** per avviare e premere il selettore verso destra o verso sinistra per saltare avanti o indietro. Premere **DISP/BACK** in qualsiasi momento durante la presentazione per visualizzare la Guida su schermo. È possibile terminare la presentazione in qualsiasi momento premendo **MENU/OK**.



La fotocamera non si spegnerà automaticamente durante una presentazione.

## ASSIST. PER ALBUM

Creare album delle foto preferite.

### Creazione di un album

- 1 Selezionare **NUOVO ALBUM** per  **MENU RIPRODUZIONE > ASSIST. PER ALBUM.**
- 2 Scorrere le immagini e premere il selettore verso l'alto per selezionare o deselegionare. Premere **MENU/OK** per uscire quando l'album è completo.



Per gli album non possono essere selezionati né foto **640** o più piccole, né filmati.

La prima immagine selezionata diventa la copertina. Premere il selettore verso il basso per selezionare invece l'immagine corrente per la copertina.

- 3 Evidenziare **ALBUM COMPLETO** e premere **MENU/OK** (per selezionare tutte le foto per l'album, scegliere **SELEZIONA TUTTO**). Il nuovo album sarà aggiunto alla lista nel menu dell'assistenza per album.



Gli album possono contenere fino a 300 immagini. Gli album che non contengono foto vengono cancellati automaticamente.

### Album

Gli album possono essere copiati su un computer utilizzando il software MyFinePix Studio.

## Visualizzazione di album

---

Evidenziare un album nel menu assistenza per album e premere **MENU/OK** per visualizzare l'album, quindi premere il selettore verso sinistra o verso destra per scorrere le immagini.

## Modifica e cancellazione di album

---

Visualizzare l'album e premere **MENU/OK**. Vengono visualizzate le seguenti opzioni; selezionare l'opzione desiderata e seguire le istruzioni a schermo.

- **MODIFICA:** modificare l'album come descritto in "Creazione di un album".
- **ELIMINA:** eliminare l'album.

## SALVAT. AUTOM. PC

Caricare le immagini dalla fotocamera a un computer che esegue l'applicazione "FUJIFILM PC AutoSave" (si noti che è necessario prima installare il software e configurare il computer come destinazione per le immagini copiate dalla fotocamera).



Per scaricamento di software e altre informazioni, visitare:  
<http://fujifilm-dsc.com/wifi/>

## ORD. STAMPA (DPOF)

Creare un "ordine di stampa" digitale per le stampanti compatibili con DPOF.

- 1 Selezionare **MENU RIPRODUZIONE > ORD. STAMPA (DPOF)**.
- 2 Selezionare **CON DATA** per stampare la data di registrazione sulle immagini, **SENZA DATA** per stampare le immagini senza le date o **RESETTA TUTTO** per rimuovere tutte le immagini dall'ordine di stampa prima di procedere.
- 3 Visualizzare un'immagine che si desidera includere nell'ordine di stampa o rimuovere da questo.
- 4 Premere il selettore verso l'alto o verso il basso per scegliere il numero di copie (fino a 99). Per rimuovere un'immagine dall'ordine di stampa, premere il selettore in basso finché il numero di copie non è 0.

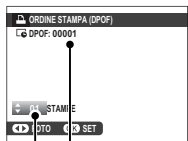

Numero totale  
di stampe  
Numero di copie

- 5 Ripetere i passaggi 3–4 per completare l'ordine di stampa.
- 6 Il numero totale di stampe è visualizzato sul monitor. Premere **MENU/OK** per uscire.



Le immagini nell'ordine di stampa corrente sono indicate da un'icona  durante la riproduzione.

Gli ordini di stampa possono contenere un massimo di 999 immagini.

Se viene inserita una scheda di memoria contenente un ordine di stampa creato da un'altra fotocamera, verrà visualizzato un messaggio. Premendo **MENU/OK** si annulla l'ordine di stampa; deve essere creato un nuovo ordine di stampa, come descritto in precedenza.



## instax STAMPA CON STAMP

Per stampare le immagini su stampanti instax SHARE FUJIFILM opzionali, selezionare prima **IMPOSTAZIONE CONNESSIONE > instax IMP. COLL.STAMP.** e inserire il nome della stampante instax SHARE (SSID) e la password, quindi seguire i passaggi di seguito.

- 1 Accendere la stampante.
- 2 Selezionare **MENU RIPRODUZIONE > instax STAMPA CON STAMP.** La fotocamera si collegherà alla stampante.



Per stampare una foto che è parte di una sequenza burst, visualizzare la foto prima di selezionare **instax STAMPA CON STAMP.**

- 3 Utilizzare il selettore per visualizzare l'immagine che si desidera stampare, quindi premere **MENU/OK.** L'immagine verrà inviata alla stampante e verrà avviata la stampa.





Le immagini scattate con altre fotocamere non possono essere stampate.

L'area di stampa è più piccola dell'area visibile nel monitor LCD.

## RAPPORTO ASPETTO

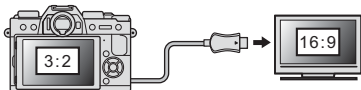
Scegliere la modalità con cui i dispositivi ad alta definizione (HD) visualizzano le immagini con un rapporto aspetto di 3:2 (questa opzione è disponibile solo quando è collegato un cavo HDMI). Selezionare 16:9 per visualizzare l'immagine in modo che riempia lo schermo con le parti in alto e in basso tagliate, 3:2 per visualizzare l'intera immagine con bande nere su entrambi i lati.



		Opzione	
		16:9	3:2
Display			

# I menu di impostazione

# 8



## IMPOSTAZIONE UTENTE

Regolare le impostazioni di base della fotocamera.

Per accedere alle impostazioni di base della fotocamera, premere **MENU/OK**, selezionare la scheda  (**SET UP**) e scegliere **IMPOSTAZIONE UTENTE**.



## FORMATTA

Per formattare una scheda di memoria:

- 1 Selezionare **IMPOSTAZIONE UTENTE** > **FORMATTA** nella scheda **(SET UP)**.
- 2 Verrà visualizzata una finestra di conferma. Per formattare la scheda di memoria, evidenziare **OK** e premere **MENU/OK**. Per uscire senza formattare la scheda di memoria, selezionare **ANNULLA** oppure premere **DISP/BACK**.



**!** Tutti i dati — incluse le immagini protette — verranno cancellati dalla scheda di memoria. Assicurarsi che i file importanti siano stati copiati su un computer o un altro dispositivo di memorizzazione.

Non aprire lo sportello del vano batteria durante la formattazione.

**📄** Il menu di formattazione può essere visualizzato anche premendo la parte centrale della ghiera di comando posteriore mentre si tiene premuto il pulsante **🗑️**.

## DATA/ORA

Per impostare l'orologio della fotocamera:

- 1 Selezionare **IMPOSTAZIONE UTENTE > DATA/ORA** nella scheda **(SET UP)**.
- 2 Premere il selettore verso sinistra o verso destra per evidenziare l'anno, il mese, il giorno, l'ora o i minuti e premerlo verso l'alto o verso il basso per cambiare. Per modificare l'ordine di visualizzazione di anno, mese e giorno, evidenziare il formato della data e premere il selettore verso l'alto o verso il basso.
- 3 Premere **MENU/OK** per impostare l'orologio.

## FUSO ORARIO

Quando si viaggia, consente di far passare immediatamente l'orologio della fotocamera dal fuso orario di residenza all'ora locale della propria destinazione. Per specificare la differenza tra fuso orario locale e fuso orario di residenza:

- 1 Evidenziare **✈ LOCALE** e premere **MENU/OK**.
- 2 Utilizzare il selettore per scegliere la differenza di orario tra l'ora locale e il proprio fuso orario. Premere **MENU/OK** al termine delle impostazioni.

Per impostare l'orologio della fotocamera sull'ora locale, evidenziare **✈ LOCALE** e premere **MENU/OK**. Per impostare l'orologio sul proprio fuso orario, selezionare **🏠 CASA**. Se è selezionato **✈ LOCALE**, **✈** sarà visualizzato in giallo per circa tre secondi quando si accende la fotocamera.

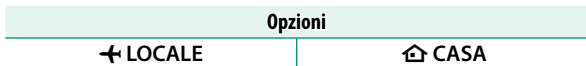

## 言語/LANG.

Scegliere una lingua.

## IMPOST. MENU PERSONALE

Modificare le voci elencate nella scheda **MY** (**MENU PERSONALE**), un menu personalizzato delle opzioni utilizzate più di frequente.

- 1 Evidenziare **IMPOSTAZIONE UTENTE > IMPOST. MENU PERSONALE** nella scheda **SET UP** e premere **MENU/OK** per visualizzare le opzioni a destra.

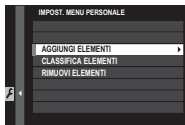



- 2 Premere il selettore in alto o in basso per evidenziare **AGGIUNGI ELEMENTI** e premere **MENU/OK**. Le opzioni che possono essere aggiunte a “Menu personale” sono evidenziate in blu.

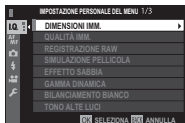

 Le voci attualmente presenti in “Menu personale” sono indicate da segni di spunta.

- 3 Evidenziare una voce e premere **MENU/OK** per aggiungerla a “Menu personale”.



- 4 Premere **MENU/OK** per tornare al display di modifica.
- 5 Ripetere i passaggi 3 e 4 fino ad aggiungere tutte le voci desiderate.

 “Menu personale” può contenere fino a 16 voci.

#### Modifica di “Menu personale”

Per riordinare o eliminare gli elementi, selezionare **CLASSIFICA ELEMENTI** o **RIMUOVI ELEMENTI** al passaggio 1.

## PULIZIA SENSORE

Rimuovere la polvere dal sensore immagine della fotocamera.

- **OK:** pulire il sensore immediatamente.
- **ALL'ACCENSIONE:** la pulizia del sensore verrà effettuata quando si accende la fotocamera.
- **ALLO SPEGNIMENTO:** la pulizia del sensore verrà effettuata quando si spegne la fotocamera (tuttavia, la pulizia del sensore non viene effettuata se si spegne la fotocamera in modo riproduzione).



La polvere non rimossa usando la funzione pulizia sensore può essere rimossa manualmente.

## SUONI e FLASH

Selezionare **OFF** per disattivare l'altoparlante, il flash, l'illuminatore e la spia autoscatto in situazioni in cui suoni e luci della fotocamera potrebbero non essere graditi.

### Opzioni

ON

OFF

## RESET

Ripristinare le opzioni del menu di scatto o di impostazione ai valori predefiniti.

- 1 Evidenziare l'opzione desiderata e premere **MENU/OK**.

Opzione	Descrizione
<b>RESET MENU RIPRESA</b>	Ripristinare tutte le impostazioni del menu di scatto diverse dal bilanciamento del bianco personalizzato e dai set di impostazioni personalizzate creati utilizzando <b>MODIF./SALVA IMPOST. PERS.</b> ai valori predefiniti.
<b>RESET CONFIG.</b>	Ripristinare tutte le impostazioni del menu impostazioni, tranne <b>DATA/ORA</b> , <b>FUSO ORARIO</b> e <b>IMPOST. CONNESS</b> ai valori predefiniti.

- 2 Viene visualizzata una finestra di dialogo di conferma; evidenziare **OK** e premere **MENU/OK**.



## IMPOSTAZIONE AUDIO

Apportare modifiche ai suoni della fotocamera.

Per accedere alle impostazioni audio, premere **MENU/OK**, selezionare la scheda  (**SET UP**) e scegliere **IMPOSTAZIONE AUDIO**.



### VOL. BEEP AF

Scegliere il volume del segnale acustico che viene emesso quando la fotocamera mette a fuoco. Il segnale acustico può essere disattivato selezionando  **OFF**.

#### Opzioni

 (alto)

 (medio)

 (basso)

 **OFF** (muto)

## VOL. BEEP AUTOSCATTO

Scegliere il volume del segnale acustico che viene emesso quando l'autoscatto è attivo. Il segnale acustico può essere disattivato selezionando OFF.

### Opzioni

 (alto)

 (medio)

 (basso)

OFF (muto)

## IMPOSTA VOLUME

Regolare il volume dei suoni prodotti quando si azionano i controlli della fotocamera. Scegliere OFF per disabilitare i suoni dei controlli.

### Opzioni

 (alto)

 (medio)

 (basso)

OFF (muto)

## VOL. OTTUR.

Regolare il volume dei suoni prodotti dall'otturatore elettronico. Scegliere  OFF per disattivare il suono otturatore.

### Opzioni

 (alto)

 (medio)

 (basso)

 OFF (muto)

## SUONO OTTUR.

Scegliere il suono prodotto dall'otturatore elettronico.

### Opzioni

 1 SUONO 1

 2 SUONO 2

 3 SUONO 3

**VOLUME PLAY**

Regolare il volume per la riproduzione di filmati. Scegliere tra 10 opzioni comprese tra 10 (alto) e 1 (basso) oppure selezionare **OFF** per disattivare l'audio durante la riproduzione di filmati.

Opzioni										
10	9	8	7	6	5	4	3	2	1	OFF



## IMPOSTAZIONE SCHERMO

Apportare modifiche alle impostazioni di visualizzazione.

Per accedere alle impostazioni di visualizzazione, premere **MENU/OK**, selezionare la scheda  (**SET UP**) e scegliere **IMPOSTAZIONE SCHERMO**.



### LUMINOS. EVF

Regolare la luminosità del display nel mirino elettronico. Selezionare **MANUALE** per scegliere tra 11 opzioni da +5 (luminoso) a -5 (scuro), oppure selezionare **AUTO** per la regolazione automatica della luminosità.

#### Opzioni

**MANUALE**

**AUTO**



**COLORE EVF**

Regolare la tonalità del display nel mirino elettronico. Scegliere tra 11 opzioni comprese tra +5 e -5.

Opzioni										
+5	+4	+3	+2	+1	0	-1	-2	-3	-4	-5

**LUMINOS. LCD**

Regolare la luminosità del monitor. Scegliere tra 11 opzioni comprese tra +5 e -5.

Opzioni										
+5	+4	+3	+2	+1	0	-1	-2	-3	-4	-5

## COLORE LCD

Regolare la tinta del monitor. Scegliere tra 11 opzioni comprese tra +5 e -5.

Opzioni										
+5	+4	+3	+2	+1	0	-1	-2	-3	-4	-5

## VISUAL. IMM.

Scegliere il tempo di visualizzazione delle immagini dopo la ripresa. I colori potrebbero differire leggermente da quelli dell'immagine finale e la macchiettatura di "disturbi" potrebbe essere visibile ad alte sensibilità.

Opzione	Descrizione
<b>CONTINUO</b>	Le immagini vengono visualizzate finché non viene premuto il pulsante <b>MENU/OK</b> o non viene premuto il pulsante di scatto a metà corsa. Per ingrandire il punto di messa a fuoco attivo, premere il centro della ghiera di comando posteriore; premere di nuovo per annullare lo zoom.
<b>1,5 SEC</b>	Le immagini sono visualizzate per il tempo selezionato o finché il pulsante di scatto non viene premuto a metà corsa.
<b>0,5 SEC</b>	
<b>OFF</b>	Le immagini non vengono visualizzate dopo lo scatto.

**ROTAZ. AUTO DISPLAY EVF**

Scegliere se gli indicatori nel mirino ruotano per corrispondere all'orientamento della fotocamera. Indipendentemente dall'opzione selezionata, gli indicatori sul monitor non ruotano.

Opzioni	
ON	OFF

**ANTEPR. ESP./WB IN MOD. MANUALE**

Selezionare **ANT. ESP./BIL. BIANCO** per abilitare l'anteprima di esposizione e bilanciamento del bianco in modalità di esposizione manuale oppure scegliere **ANT. BIL. BIANCO** per ottenere solo l'anteprima del bilanciamento del bianco (**ANT. BIL. BIANCO** è consigliato in situazioni in cui è probabile che esposizione e bilanciamento del bianco cambino durante la ripresa, come potrebbe accadere quando si usa un flash con una lampada di monitoraggio a incandescenza). Selezionare **OFF** quando si utilizza il flash o in altre occasioni in cui l'esposizione potrebbe cambiare durante lo scatto dell'immagine.

Opzioni		
ANT. ESP./BIL. BIANCO	ANT. BIL. BIANCO	OFF

## ANTEPRIMA EFFETTO IMM.

Scegliere **ON** per visualizzare in anteprima gli effetti di simulazione film, bilanciamento del bianco e altre impostazioni nel monitor, **OFF** per rendere più visibili ombre a basso contrasto, scene retroilluminate e altri soggetti difficili da vedere.

### Opzioni

**ON**





**OFF**



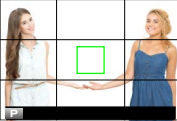
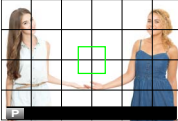

Se è selezionato **OFF**, gli effetti delle impostazioni della fotocamera non saranno visibili sul monitor e colori e toni saranno diversi da quelli dell'immagine finale. Tuttavia, il display sarà regolato per mostrare gli effetti dei filtri avanzati e delle impostazioni monocromatico e seppia.

**GUIDA INQUAD.**

Scegliere una griglia inquadratura per il modo ripresa.

		Opzione		
		 <b>GRIGLIA 9</b>	 <b>GRIGLIA 24</b>	 <b>INQUADRATURA HD</b>
<b>Display</b>				
	<i>Per composizione con "regola dei terzi".</i>	<i>Una griglia sei per quattro.</i>	<i>Inquadrare immagini HD nel ritaglio mostrato dalle righe nelle parti superiore e inferiore del display.</i>	



Le guide di inquadratura non sono visualizzate con le impostazioni predefinite, ma possono essere visualizzate utilizzando  **IMPOSTAZIONE SCHERMO > VIS. IMPOST. PERS.** ( 219).

## RIPR. ROT. AUTO

Scegliere **ON** per ruotare automaticamente le immagini "verticali" (orientamento ritratto) durante la riproduzione.

Opzioni	
ON	OFF

## UNITÀ SCALA FUOCO

Scegliere le unità utilizzate per l'indicatore della distanza di messa a fuoco.

Opzioni	
METRI	PIEDI

**VIS. IMPOST. PERS.**

Scegliere le voci visualizzate nel display standard.

- 1 In modalità di ripresa, utilizzare il pulsante **DISP/BACK** per visualizzare gli indicatori standard.
- 2 Press **MENU/OK** e selezionare **IMPOSTAZIONE SCHERMO > VIS. IMPOST. PERS.** nella scheda **(SET UP)**.
- 3 Evidenziare le voci e premere **MENU/OK** per selezionare o deselezionare.

Voce	Predefinito	Voce	Predefinito
GUIDA INQUAD.	<input type="checkbox"/>	TIPO OTTURATORE	<input checked="" type="checkbox"/>
LIVELLO ELETTRONICO	<input type="checkbox"/>	FLASH	<input checked="" type="checkbox"/>
QUADRO FUOCO	<input checked="" type="checkbox"/>	MODALITA' SCATTO CONTINUO	<input checked="" type="checkbox"/>
INDIC. DISTANZA AF	<input type="checkbox"/>	MODALITA' STABILIZZATORE	<input checked="" type="checkbox"/>
INDIC. DISTANZA MF	<input checked="" type="checkbox"/>	MODALITA' TOUCHSCREEN	<input checked="" type="checkbox"/>
ISTOGRAMMA	<input type="checkbox"/>	BILANCIAMENTO BIANCO	<input checked="" type="checkbox"/>
MODALITA' RIPRESA	<input checked="" type="checkbox"/>	SIMULAZIONE PELLICOLA	<input checked="" type="checkbox"/>
APERT./VEL. OTT./ISO	<input checked="" type="checkbox"/>	GAMMA DINAMICA	<input checked="" type="checkbox"/>
BACKGROUND INFORMAZIONI	<input checked="" type="checkbox"/>	FOTOGRAMMI RIMASTI	<input checked="" type="checkbox"/>
COMP. ESPOS. DIGITALE	<input type="checkbox"/>	DIMENS. IMMAG./QUALITÀ	<input checked="" type="checkbox"/>
COMP. ESPOS. SCALA	<input checked="" type="checkbox"/>	MOD. FILM. E TEMPO REG.	<input checked="" type="checkbox"/>
MODALITA' FUOCO	<input checked="" type="checkbox"/>	LIVELLO BATTERIA	<input checked="" type="checkbox"/>
FOTOMETRIA	<input checked="" type="checkbox"/>	PROFILO INQUADRATURA	<input type="checkbox"/>

- 4 Premere **DISP/BACK** per salvare le modifiche.
- 5 Premere **DISP/BACK** in base alle necessità per uscire dai menu e tornare alla visualizzazione di ripresa.





## IMPOSTAZIONE PULSANTE/ MANOPOLA

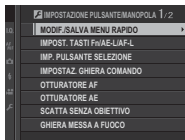

Le opzioni di accesso per i comandi della fotocamera.

Per accedere alle opzioni dei comandi, premere **MENU/OK**, selezionare la scheda  (SET UP) e scegliere **IMPOSTAZIONE PULSANTE/MANOPOLA**.



## MODIF./SALVA MENU RAPIDO

Scegliere le voci visualizzate nel menu rapido.

- 1 Selezionare  **IMPOSTAZIONE PULSANTE/ MANOPOLA > MODIF./SALVA MENU RAPIDO** nella scheda  (**SET UP**).
- 2 Verrà visualizzato il menu rapido corrente; utilizzare il selettore per evidenziare la voce che si desidera modificare e premere **MENU/OK**.
- 3 Evidenziare una delle seguenti opzioni e premere **MENU/OK** per assegnarla alla posizione selezionata.

- DIMENSIONI IMM.
- QUALITÀ IMM.
- SIMULAZIONE PELLICOLA \*
- EFFETTO SABBIA \*
- GAMMA DINAMICA \*
- BILANCIAMENTO BIANCO \*
- TONO ALTE LUCI \*
- TONO OMBRE \*
- COLORE \*
- NITIDEZZA \*
- RIDUZIONE DISTURBO \*
- SELEZ. IMPOST. PERS. \*
- MODALITA' AF
- IMPOST. PERSONALIZZ. AF-C
- IMP. RICON. FACCIALE/OCCHI
- ASSIST. MF
- AUTOSCATTO
- FOTOMETRIA
- TIPO OTTURATORE
- ISO
- MODALITA' TOUCHSCREEN
- IMPOSTAZ. FUNZIONE FLASH
- COMPENSAZIONE FLASH
- MODALITA' FILMATO
- REGOLAZIONE LIVELLO MIC.
- SUONI e FLASH
- LUMINOS. EVF/LCD
- COLORE EVF/LCD
- NESSUNA

\* Memorizzato nel gruppo impostazioni personalizzate.



Selezionare **NESSUNA** per non assegnare alcuna opzione alla posizione selezionata. Quando è selezionato **SELEZ. IMPOST. PERS.**, le impostazioni correnti vengono indicate nel menu rapido dall'etichetta **BASE**.



#### 4 Evidenziare la voce desiderata e premere **MENU/OK** per assegnarla alla posizione selezionata.



Il menu rapido è accessibile anche in modo ripresa tenendo premuto il pulsante **Q**.

## IMPOST. TASTI Fn/AE-L/AF-L

Scegliere i ruoli svolti dai pulsanti funzione.

- 1 Selezionare  **IMPOSTAZIONE PULSANTE/ MANOPOLA > IMPOST. TASTI Fn/AE-L/AF-L** nella scheda  (**SET UP**).
- 2 Evidenziare il comando desiderato e premere **MENU/OK**.
- 3 Evidenziare una delle seguenti opzioni e premere **MENU/OK** per assegnarla al comando selezionato.
  - DIMENSIONI IMM.
  - QUALITÀ IMM.
  - RAW
  - SIMULAZIONE PELLICOLA
  - EFFETTO SABBIA
  - GAMMA DINAMICA
  - BILANCIAMENTO BIANCO
  - SELEZ. IMPOST. PERS.
  - AREA MESSA A FUOCO
  - CONTROLLO FUOCO
  - MODALITA' AF
  - IMPOST. PERSONALIZZ. AF-C
  - IMP. RICON. FACCIALE/OCCHI
  - IMPOSTAZIONE DRIVE
  - AUTOSCATTO
  - FOTOMETRIA
  - TIPO OTTURATORE
  - ISO
  - COMUNIC. WIRELESS
  - IMPOSTAZ. FUNZIONE FLASH
  - BLOCCO TTL
  - FLASH MODELLAZIONE
  - REGOLAZIONE LIVELLO MIC.
  - ANTEPR. PROF. CAMPO
  - ANTEPR. ESP./WB IN MOD. MANUALE
  - ANTEPRIMA EFFETTO IMM.
  - SOLO BLOCCO AE
  - SOLO BLOCCO AF
  - BLOCCO AE/AF
  - AF-ON
  - IMPOST. APERTURA
  - RIPRODUZIONE
  - NESSUNA (controllo disabilitato)



Le opzioni di assegnazione dei pulsanti funzione sono accessibili anche tenendo premuto il pulsante **DISP/BACK**. Non è possibile assegnare al selettore più di una funzione alla volta.

## AF-ON

---

Se è selezionato **AF-ON**, è possibile premere il comando invece di mantenere il pulsante di scatto premuto a metà corsa.



## FLASH MODELLAZIONE

---

Se è selezionato **FLASH MODELLAZIONE** quando un'unità di attacco flash compatibile è collegata, è possibile premere il comando per una prova di attivazione del flash e controllare la presenza di ombre e simili (flash modellazione).

## BLOCCO TTL

---

Se è selezionato **BLOCCO TTL**, è possibile premere il comando per bloccare la potenza del flash in base all'opzione selezionata per  **IMPOSTAZIONE FLASH > MODALITÀ BLOCCO TTL** ( 166).

## IMP. PULSANTE SELEZIONE

Scegliere i ruoli eseguiti dai pulsanti alto, basso, sinistra e destra sul selettore.

Opzione	Descrizione
<b>PULSANTE Fn</b>	I pulsanti selettore servono come pulsanti funzione.
<b>AREA MESSA A FUOCO</b>	È possibile utilizzare i pulsanti selettore per posizionare l'area messa a fuoco.



Selezionando **AREA MESSA A FUOCO** si impedisce di accedere alle funzioni assegnate ai pulsanti funzione.

## IMPOSTAZ. GHIERA COMANDO

Scegliere i ruoli svolti dalle ghiera di comando.

Opzione	Descrizione
<b>▲ F ▼ S.S.</b>	La ghiera di comando anteriore controlla il diaframma, la ghiera di comando posteriore il tempo di posa.
<b>▲ S.S. ▼ F</b>	La ghiera di comando anteriore controlla il tempo di posa, la ghiera di comando posteriore il diaframma.

## OTTURATORE AF

Scegliere se la fotocamera mette a fuoco quando il pulsante di scatto è premuto a metà corsa.

Opzione	Descrizione
<b>ON</b>	<b>Nel modo fuoco S (AF-S)</b> , la fotocamera mette a fuoco quando si preme il pulsante di scatto a metà corsa e blocca la messa a fuoco mentre il pulsante rimane in questa posizione. <b>Nel modo fuoco C (AF-C)</b> , la messa a fuoco viene regolata continuamente mentre il pulsante è premuto a metà corsa.
<b>OFF</b>	La fotocamera non esegue la messa a fuoco quando il pulsante di scatto è premuto a metà corsa.

## OTTURATORE AE

Se è selezionato **ON**, l'esposizione si blocca mentre si preme il pulsante di scatto a metà corsa.

Opzioni	
<b>ON</b>	<b>OFF</b>



Selezionare **OFF** per consentire alla fotocamera di regolare l'esposizione prima di ciascuno scatto ripreso in modalità burst.

## SCATTA SENZA OBIETTIVO

Scegliere **ON** per consentire il rilascio dell'otturatore quando non è collegato un obiettivo.

Opzioni	
<b>ON</b>	<b>OFF</b>

## GHIERA MESSA A FUOCO

Scegliere il senso di rotazione della ghiera di messa a fuoco per aumentare la distanza di messa a fuoco.

Opzioni	
<b>↻ SENSO ORARIO</b> (senso orario)	<b>↻ SENSO ANTIOR.</b> (senso antiorario)



**MOD. BLOCCO AE/AF**

Se è selezionato **PREMI PER BL. AE/AF**, l'esposizione e/o la messa a fuoco si bloccano mentre si preme il pulsante **AE-L** o **AF-L**. Se è selezionato **ON/OFF BL. AE/AF**, l'esposizione e/o la messa a fuoco si bloccano quando si preme il pulsante **AE-L** o **AF-L** e rimangono bloccate fino a una successiva pressione del pulsante.

Opzioni	
<b>PREMI PER BL. AE/AF</b>	<b>ON/OFF BL. AE/AF</b>

**IMPOST. APERTURA**

Scegliere il metodo utilizzato per regolare il diaframma quando si usano obiettivi senza ghiera diaframma.

Opzione	Descrizione
<b>AUTO+</b>  <b>MANUALE</b>	Ruotare la ghiera di comando anteriore per scegliere il diaframma. Ruotare oltre l'apertura minima per scegliere <b>A</b> (auto).
<b>AUTO</b>	Il diaframma viene selezionato automaticamente; la fotocamera funziona in modalità di esposizione <b>P</b> (programma AE) o <b>S</b> (AE priorità di scatto).
<b>MANUALE</b>	Ruotare la ghiera di comando anteriore per scegliere il diaframma; la fotocamera funziona in modalità di esposizione <b>A</b> (AE priorità di scatto) o <b>M</b> (manuale).

**IMPOSTAZIONE TOUCH SCREEN**

Attivare o disattivare i comandi touchscreen.

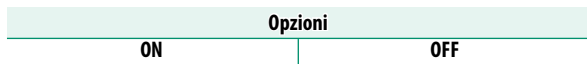



## GESTIONE ALIMENTAZIONE

Regolare le impostazioni di gestione alimentazione.

Per accedere alle impostazioni di gestione alimentazione, premere **MENU/OK**, selezionare la scheda **SET UP** e scegliere **GESTIONE ALIMENTAZIONE**.

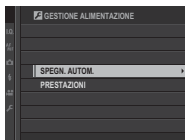

### SPEGN. AUTOM.

Scegliere il periodo di tempo prima che la fotocamera si spenga automaticamente quando non viene eseguita alcuna operazione. Periodi di tempo ridotti aumentano la durata della batteria; se è selezionato **OFF**, la fotocamera deve essere spenta manualmente.

#### Opzioni

5 MIN

2 MIN

1 MIN

30 SEC

15 SEC

OFF

## PRESTAZIONI

Regola le impostazioni di gestione energia.

Opzione	Esecuzione AF (velocità)	Qualità del display LCD/EVF	Durata della batteria
<b>HI PERF.</b>	Veloce	Molto alta	Bassa
<b>STANDARD</b>	Normale	Alta	Normale



Quando **STANDARD** è selezionata, la frequenza dei fotogrammi diminuisce quando non viene eseguita alcuna operazione. Utilizzando i comandi della fotocamera si riporta la frequenza dei fotogrammi su un valore normale.



## SALVA IMPOSTAZIONE DATI

Apportare modifiche alle impostazioni di gestione file.

Per accedere alle impostazioni di gestione file, premere **MENU/OK**, selezionare la scheda  (**SET UP**) e scegliere **SALVA IMPOSTAZIONE DATI**.



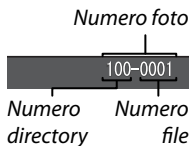

## FRAME NO.

Le nuove immagini vengono memorizzate in file immagine denominati utilizzando un numero file a quattro cifre assegnato aggiungendo uno all'ultimo numero file utilizzato. Il numero file è visualizzato durante la riproduzione come mostrato. **FRAME NO.** controlla se la numerazione file viene azzerata a 0001 quando viene inserita una nuova scheda di memoria o la scheda di memoria corrente viene formattata.



Opzione	Descrizione
<b>CONTINUA</b>	La numerazione continua dall'ultimo numero file utilizzato o dal primo numero file disponibile, a seconda di quale dei due è più alto. Scegliere questa opzione per ridurre il numero di immagini con nomi file doppi.
<b>AZZERA</b>	La numerazione viene azzerata a 0001 dopo la formattazione o quando viene inserita una nuova scheda di memoria.

 Se il numero di foto raggiunge 999-9999, il pulsante di scatto viene disattivato. Formattare la scheda di memoria dopo il trasferimento a un computer di tutte le immagini che si desiderano conservare.

La selezione di  **IMPOSTAZIONE UTENTE** > **RESET** imposta **FRAME NO.** su **CONTINUA** ma non azzerata il numero file.

I numeri foto per immagini scattate con altre fotocamere potrebbero essere diversi.

**SALVA IMM.ORIGIN.**

Scegliere **ON** per salvare copie non elaborate di immagini scattate utilizzando **RIMOZ. OCCHI ROSSI**.

Opzioni	
<b>ON</b>	<b>OFF</b>

**MODIF. NOME FILE**

Modificare il prefisso del nome file. Le immagini sRGB utilizzano un prefisso di quattro lettere (predefinito "DSCF"), le immagini Adobe RGB un prefisso di tre lettere ("DSF") preceduto da un trattino basso.

Opzione	Prefisso predefinito	Nome file di esempio
<b>sRGB</b>	DSCF	ABCD0001
<b>Adobe RGB</b>	_DSF	_ABC0001

## INFO COPYRIGHT

Informazioni sul copyright, sotto forma di tag Exif, possono essere aggiunte alle nuove immagini man mano che vengono scattate. Le modifiche apportate alle informazioni sul copyright vengono applicate solo nelle immagini scattate dopo aver effettuato le modifiche.

Opzione	Descrizione
<b>VIS. INFO COPYRIGHT</b>	Visualizzare le attuali informazioni sul copyright.
<b>INSERIRE INFO AUTORE</b>	Immettere il nome dell'autore.
<b>INSERIRE INFO COPYRIGHT</b>	Immettere il nome del possessore del copyright.
<b>CANCELLARE INFO COPYRIGHT</b>	Eliminare le attuali informazioni sul copyright. Questa modifica vale solo per le immagini scattate dopo aver selezionato questa opzione; le informazioni sul copyright registrate con le immagini esistenti non vengono influenzate.





## IMPOSTAZIONE CONNESSIONE

Regolare le impostazioni per il collegamento ad altri dispositivi.

Per accedere alle impostazioni di connessione, premere **MENU/OK**, selezionare la scheda  (**SET UP**) e scegliere **IMPOSTAZIONE CONNESSIONE**.

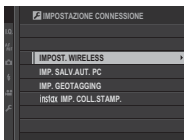

### IMPOST. WIRELESS

Regolare le impostazioni per la connessione a reti wireless.

Opzione	Descrizione
<b>IMPOSTAZ. GENERALI</b>	Scegliere un nome ( <b>NOME</b> ) per identificare la fotocamera sulla rete wireless (alla fotocamera viene assegnato un nome unico per impostazione predefinita) o selezionare <b>RIPRISTINO IMPOST. WIRELESS</b> per ripristinare le impostazioni predefinite.
<b>RIDIM. IMM. SM 3M</b>	Scegliere <b>ON</b> (l'impostazione predefinita, consigliata nella maggior parte dei casi) per ridimensionare le immagini più grandi a <b>3M</b> per il caricamento su smartphone, <b>OFF</b> per caricare immagini con le loro dimensioni originali. Il ridimensionamento si applica esclusivamente alla copia caricata sullo smartphone; l'originale non viene interessato.
<b>IMP. SALVAT. AUT. PC</b>	Scegliere <b>ELIM PC DEST. REG.</b> per rimuovere le destinazioni selezionate, <b>DATI CONN. PRECED.</b> per visualizzare i computer ai quali la fotocamera è stata recentemente collegata.

## IMP. SALV.AUT. PC

Scegliere una destinazione di caricamento. Scegliere **IMPOSTAZ. SEMPLICE** per collegare tramite WPS, **IMPOSTAZ. MANUALE** per configurare manualmente le impostazioni di rete.

### Opzioni

**IMPOSTAZ. SEMPLICE**

**IMPOSTAZ. MANUALE**



Per ulteriori informazioni sulle connessioni wireless, visitare il sito:

<http://fujifilm-dsc.com/wifi/>

## IMP. GEOTAGGING

Visualizzare i dati località scaricati da uno smartphone e scegliere se salvare i dati con le immagini.

Opzione	Descrizione
<b>GEOTAGGING</b>	Scegliere se i dati località scaricati da uno smartphone devono essere incorporati nelle foto mentre vengono scattate.
<b>INFO LOCALITÀ</b>	Visualizzare gli ultimi dati località scaricati da uno smartphone.



Per ulteriori informazioni sulle connessioni wireless, visitare il sito:

<http://fujifilm-dsc.com/wifi/>

**instax IMP. COLL.STAMP.**

Regolare le impostazioni per la connessione alle stampanti instax SHARE FUJIFILM opzionali.

**Il nome della stampante (SSID) e la password**

Il nome della stampante (SSID) si trova nella parte inferiore della stampante; la password predefinita è "1111". Se è già stata scelta una password diversa per stampare da uno smartphone, immettere invece quella password.

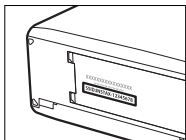



# Tasti di scelta rapida

9

## Opzioni di scelta rapida

Personalizzare i comandi della fotocamera per corrispondere al proprio stile o alla situazione.

Le opzioni utilizzate di frequente possono essere aggiunte al menu **Q** o a un "menu personale" oppure assegnate a un pulsante **Fn** (funzione) per l'accesso diretto:

- **Il menu Q** (📖 243): il menu **Q** viene visualizzato premendo il pulsante **Q**. Utilizzare il menu **Q** per visualizzare o modificare le opzioni selezionate per le voci di menu utilizzate più di frequente.
- **"Menu personale"** (📖 252): aggiungere le opzioni utilizzate di frequente a questo menu personalizzato, che può essere visualizzato premendo **MENU/OK** e selezionando la scheda **MY** ("MENU PERSONALE").
- **I pulsanti funzione** (📖 248): utilizzare i pulsanti funzione per l'accesso diretto a funzioni selezionate.

## Il pulsante Q (menu rapido)

Premere **Q** per un accesso rapido a opzioni selezionate.

### Il display del menu rapido

Con le impostazioni predefinite, il menu rapido contiene le seguenti voci:

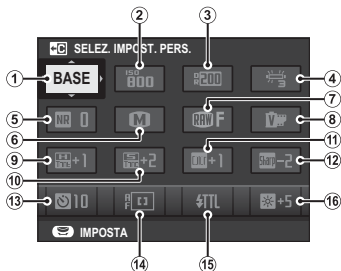

① SELEZ. IMPOST. PERS.

② ISO

③ GAMMA DINAMICA

④ BILANCIAMENTO BIANCO

⑤ RIDUZIONE DISTURBO

⑥ DIMENSIONI IMM.

⑦ QUALITÀ IMM.

⑧ SIMULAZIONE PELLICOLA

⑨ TONO ALTE LUCI

⑩ TONO OMBRE

⑪ COLORE

⑫ NITIDEZZA

⑬ AUTOSCATTO

⑭ MODALITA' AF

⑮ IMPOSTAZ. FUNZIONE FLASH

⑯ LUMINOS. EVF/LCD

Il menu rapido mostra le opzioni attualmente selezionate per le voci ②–⑯, le quali possono essere modificate come descritto a pagina 246.

#### **SELEZ. IMPOST. PERS.**

La voce **IMPOSTAZIONE QUALITÀ IMMAGINE > SELEZ. IMPOST. PERS.** (voce ①) mostra il gruppo impostazioni personalizzate attuale:

- **BASE**: nessun gruppo impostazioni personalizzate selezionato.
- **C 1–C 7**: selezionare un gruppo per visualizzare le impostazioni salvate utilizzando l'opzione **IMPOSTAZIONE QUALITÀ IMMAGINE > MODIF./SALVA IMPOST. PERS.**
- **<sup>BASE</sup>C 1 – <sup>BASE</sup>C 7**: il gruppo impostazioni personalizzate attuale.



## Visualizzazione e modifica delle impostazioni

- 1 Premere **Q** per visualizzare il menu rapido durante la ripresa.

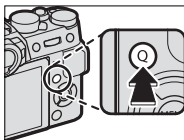

- 2 Usare il selettore per evidenziare le voci e ruotare la ghiera di comando posteriore per modificare.



Le modifiche non vengono salvate nel gruppo impostazioni attuali. Le impostazioni diverse da quelle nel gruppo impostazioni attuale (**C1-C7**) sono mostrate in rosso.

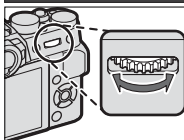

- 3 Premere **Q** per uscire al termine delle impostazioni.

## Modifica del menu rapido

Per scegliere le voci visualizzate nel menu rapido:

- 1 Tenere premuto il pulsante **Q** durante la ripresa.

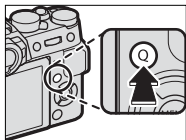

- 2 Verrà visualizzato il menu rapido corrente; utilizzare il selettore per evidenziare la voce che si desidera modificare e premere **MENU/OK**.

### 3 Evidenziare una delle seguenti opzioni e premere **MENU/OK** per assegnarla alla posizione selezionata.

- DIMENSIONI IMM.
- QUALITÀ IMM.
- SIMULAZIONE PELLICOLA \*
- EFFETTO SABBIA \*
- GAMMA DINAMICA \*
- BILANCIAMENTO BIANCO \*
- TONO ALTE LUCI \*
- TONO OMBRE \*
- COLORE \*
- NITIDEZZA \*
- RIDUZIONE DISTURBO \*
- SELEZ. IMPOST. PERS. \*
- MODALITA' AF
- IMPOST. PERSONALIZZ. AF-C
- IMP. RICON. FACCIALE/OCCHI
- ASSIST. MF
- AUTOSCATTO
- FOTOMETRIA
- TIPO OTTURATORE
- ISO
- MODALITA' TOUCHSCREEN
- IMPOSTAZ. FUNZIONE FLASH
- COMPENSAZIONE FLASH
- MODALITA' FILMATO
- REGOLAZIONE LIVELLO MIC.
- SUONI e FLASH
- LUMINOS. EVF/LCD
- COLORE EVF/LCD
- NESSUNA

\* Memorizzato nel gruppo impostazioni personalizzate.



Selezionare **NESSUNA** per non assegnare alcuna opzione alla posizione selezionata. Quando è selezionato **SELEZ. IMPOST. PERS.**, le impostazioni correnti vengono indicate nel menu rapido dall'etichetta **BASE**.



Il menu rapido può essere modificato anche mediante l'opzione **IMPOSTAZIONE PULSANTE/MANOPOLA > MODIF./SALVA MENU RAPIDO**.

## I pulsanti Fn (funzione)

Le funzioni assegnate a ciascun pulsante funzione possono essere selezionate tenendo premuto il pulsante.

Le assegnazioni predefinite sono:

### Pulsante Fn1

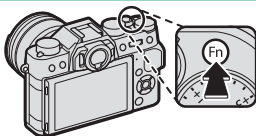

*Impostazioni drive*

### Pulsante Fn2

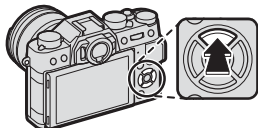

*Modalità AF*

### Pulsante Fn3

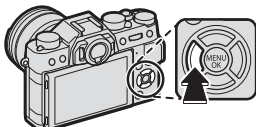

*Simulazione pellicola*

### Pulsante Fn4

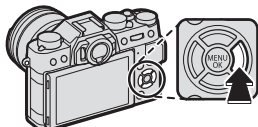

*Modalità flash*

### Pulsante Fn5

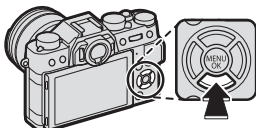

*Selezione della cornice di messa a fuoco*

### Pulsante AE-L

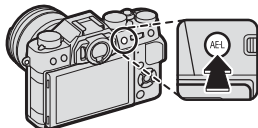

*Blocco esposizione*

**Pulsante AF-L**

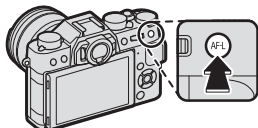

*Blocco della messa a fuoco*

**Centro della ghiera di comando posteriore**

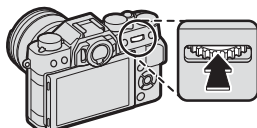

*Controllo fuoco*

## Assegnazione delle funzioni ai pulsanti funzione

Per assegnare le funzioni ai pulsanti:

- 1 Tenere premuto il pulsante **DISP/BACK** fino a visualizzare un menu di selezione pulsante.

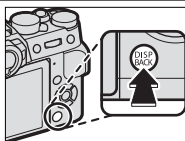

- 2 Evidenziare un pulsante e premere **MENU/OK**.
- 3 Evidenziare il ruolo desiderato e premere **MENU/OK** per assegnarlo al pulsante selezionato. Scegliere tra:

- DIMENSIONI IMM.
- QUALITÀ IMM.
- RAW
- SIMULAZIONE PELLICOLA
- EFFETTO SABBIA
- GAMMA DINAMICA
- BILANCIAMENTO BIANCO
- SELEZ. IMPOST. PERS.
- AREA MESSA A FUOCO
- CONTROLLO FUOCO
- MODALITA' AF
- IMPOST. PERSONALIZZ. AF-C
- IMP. RICON. FACCIALE/OCCHI
- IMPOSTAZIONE DRIVE
- AUTOSCATTO
- FOTOMETRIA
- TIPO OTTURATORE
- ISO
- COMUNIC. WIRELESS
- IMPOSTAZ. FUNZIONE FLASH
- BLOCCO TTL
- FLASH MODELLAZIONE
- REGOLAZIONE LIVELLO MIC.
- ANTEPR. PROF. CAMPO
- ANTEPR. ESP./WB IN MOD. MANUALE
- ANTEPRIMA EFFETTO IMM.
- SOLO BLOCCO AE
- SOLO BLOCCO AF
- BLOCCO AE/AF
- AF-ON
- IMPOST. APERTURA
- RIPRODUZIONE
- NESSUNA (controllo disabilitato)



L'assegnazione pulsanti può anche essere selezionata tramite  **IMPOSTAZIONE PULSANTE/MANOPOLA > IMPOST. TASTI Fn/AE-L/AF-L**. Non è possibile assegnare al selettore più di una funzione alla volta.

## AF-ON

---

Se è selezionato **AF-ON**, è possibile premere il comando invece di mantenere il pulsante di scatto premuto a metà corsa.



## FLASH MODELLAZIONE

---

Se è selezionato **FLASH MODELLAZIONE** quando un'unità di attacco flash compatibile è collegata, è possibile premere il comando per una prova di attivazione del flash e controllare la presenza di ombre e simili (flash modellazione).

## BLOCCO TTL

---

Se è selezionato **BLOCCO TTL**, è possibile premere il comando per bloccare la potenza del flash in base all'opzione selezionata per  **IMPOSTAZIONE FLASH > MODALITÀ BLOCCO TTL** ( 166).



## MENU PERSONALE

Accedere a un menu personalizzato di opzioni utilizzate di frequente.



Per visualizzare il “Menu personale”, premere **MENU/OK** nel display di ripresa e selezionare la scheda **MY** (**MENU PERSONALE**).



La scheda **MY** è disponibile solo se le opzioni sono state assegnate a **MENU PERSONALE**.

## IMPOST. MENU PERSONALE

Per scegliere le voci elencate nella scheda **MY** (**MENU PERSONALE**):

- 1 Evidenziare  **IMPOSTAZIONE UTENTE > IMPOST. MENU PERSONALE** nella scheda  (**SET UP**) e premere **MENU/OK** per visualizzare le opzioni a destra.

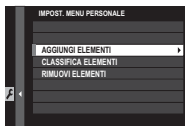

- 2 Premere il selettore in alto o in basso per evidenziare **AGGIUNGI ELEMENTI** e premere **MENU/OK**. Le opzioni che possono essere aggiunte a “Menu personale” sono evidenziate in blu.



Le voci attualmente presenti in “Menu personale” sono indicate da segni di spunta.



- 3 Evidenziare una voce e premere **MENU/OK** per aggiungerla a “Menu personale”.



- 4 Premere **MENU/OK** per tornare al display di modifica.
- 5 Ripetere i passaggi 3 e 4 fino ad aggiungere tutte le voci desiderate.



“Menu personale” può contenere fino a 16 voci.

#### **Modifica di “Menu personale”**

Per riordinare o eliminare gli elementi, selezionare **CLASSIFICA ELEMENTI** o **RIMUOVI ELEMENTI** al passaggio 1.



# **Periferiche e accessori opzionali**

# 10

## Unità flash esterne

---

Le unità flash possono essere montate sulla slitta alimentata o collegate tramite il terminale sync.

---

Le unità flash esterne sono più potenti rispetto alle loro controparti incorporate. Alcune supportano la sincronizzazione ad alta velocità (FP) e possono essere utilizzate con tempi di posa più veloci della velocità di sincronizzazione, mentre altre possono funzionare come unità flash master che controllano le unità remote tramite controllo flash wireless ottico.



Potrebbe non essere possibile effettuare una prova di attivazione del flash in alcune circostanze, per esempio quando è visualizzato un menu di impostazione sulla fotocamera.

## Impostazioni flash

Per regolare le impostazioni per un'unità flash montata sulla slitta alimentata o collegata tramite il terminale sync:

- 1 Collegare l'unità alla fotocamera.
- 2 In modo ripresa, selezionare **IMPOSTAZ. FUNZIONE FLASH**, nella scheda del menu **⚡ (IMPOSTAZIONE FLASH)**. Le opzioni disponibili variano con l'unità flash.



Menu	Descrizione	
<b>Flash integrato</b>	Visualizzato quando il flash integrato è sollevato.	107
<b>FLASH ATTACCO A SLITTA</b>	Visualizzato quando un'unità flash opzionale è montata sulla slitta alimentata ed è attivata.	262
<b>MASTER (OTTICO)</b>	Visualizzato se un'unità flash opzionale che funziona come flash master per il controllo flash remoto wireless ottico FUJIFILM è connessa e attivata.	266

**!** **TERMINALE SYNC** viene visualizzato se il flash integrato è abbassato e sull'attacco flash alimentato non è montata un'unità flash o è montata un'unità flash incompatibile.

- 3 Evidenziare le voci utilizzando il selettore e ruotare la ghiera di comando posteriore per cambiare l'impostazione evidenziata.



- 4 Premere **DISP/BACK** per rendere attive le modifiche.

### Rimozione occhi rossi

La rimozione occhi rossi è disponibile quando un'opzione diversa da **OFF** è selezionata per **IMPOSTAZIONE FLASH > RIMOZ. OCCHI ROSSI** e **IMPOSTAZIONE AF/MF > IMP. RICON. FACCIALE/OCCHI** è **ON**. La rimozione occhi rossi riduce al minimo l'effetto "occhi rossi" provocato quando la luce del flash è riflessa dalle retine del soggetto.

## TERMINALE SYNC

**TERMINALE SYNC** viene visualizzato se il flash integrato è abbassato e sull'attacco flash alimentato non è montata un'unità flash o è montata un'unità flash incompatibile.

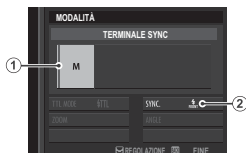

Impostazione	Descrizione
<p>① Modalità di controllo flash</p>	<p>Scegliere tra le seguenti opzioni:</p> <ul style="list-style-type: none"> <li>• <b>M</b>: un segnale di attivazione viene trasmesso dal terminale sync e dalla slitta alimentata quando viene scattata un'immagine. Scegliere un tempo di posa più lungo del tempo sincro; tempi di posa ancora più lunghi potrebbero essere necessari se l'unità utilizza flash lunghi o ha un tempo di risposta lento.</li> <li>• <b>OFF</b>: il terminale sync e la slitta alimentata non trasmettono un segnale di attivazione.</li> </ul>
<p>② Sync</p>	<p>Scegliere se il flash è temporizzato per attivarsi subito dopo l'apertura dell'otturatore (<b>FRONT/1° PANNELLO</b>) o immediatamente prima che si chiuda (<b>REAR/2° PANNELLO</b>). <b>1° PANNELLO</b> è consigliato nella maggior parte delle situazioni.</p>

## FLASH INTEGRATO

Le seguenti opzioni sono disponibili con il flash integrato.



Impostazione	Descrizione
① Modalità di controllo flash	<p>Scegliere tra le seguenti opzioni:</p> <ul style="list-style-type: none"><li>• <b>TTL</b>: modalità TTL. Regolare la compensazione flash (②) e scegliere una modalità flash (③).</li><li>• <b>M</b>: il flash si attiva alla potenza selezionata (②) indipendentemente dalla luminosità del soggetto o dalle impostazioni della fotocamera. L'uscita è espressa in frazioni della piena potenza, da 1/1 a 1/64. I risultati desiderati potrebbero non essere ottenuti a valori bassi se questi superano i limiti del sistema di controllo flash; effettuare uno scatto di prova e controllare i risultati.</li><li>• <b>COMMANDER</b>: scegliere se il flash viene utilizzato per controllare le unità flash sincronizzate remote, per esempio come parte di un sistema flash in studio.</li><li>• <b>OFF</b>: il flash non si attiva.</li></ul>
② Compensazione/potenza flash	Regolare il livello del flash. Le opzioni disponibili variano in base alla modalità di controllo flash (①).



Impostazione	Descrizione
<p>③ Modalità flash (TTL)</p>	<p>Scegliere una modalità flash per il controllo flash TTL. Le opzioni disponibili variano in base alla modalità di scatto (<b>P</b>, <b>S</b>, <b>A</b> o <b>M</b>) selezionata.</p> <ul style="list-style-type: none"> <li>•  <b>(FLASH AUTO)</b>: il flash si attiva solo quando richiesto; il livello flash viene regolato in base alla luminosità del soggetto. Un'icona  visualizzata quando il pulsante di scatto viene premuto a metà corsa indica che il flash si attiverà al momento dello scatto della foto.</li> <li>•  <b>(STANDARD)</b>: il flash si attiva a ogni scatto, se possibile; il livello flash viene regolato in base alla luminosità del soggetto. Il flash non si attiva se non è completamente carico quando l'otturatore viene rilasciato.</li> <li>•  <b>(SINCR. LENTA)</b>: combinare il flash con tempi di posa lunghi quando si fotografano soggetti di ritratto contro uno sfondo di scenario notturno. Il flash non si attiva se non è completamente carico quando l'otturatore viene rilasciato.</li> </ul>
<p>④ Sync</p>	<p>Scegliere se il flash è temporizzato per attivarsi subito dopo l'apertura dell'otturatore ( / <b>1° PANNELLO</b>) o immediatamente prima che si chiuda ( / <b>2° PANNELLO</b>). <b>1° PANNELLO</b> è consigliato nella maggior parte delle situazioni.</p>

## FLASH ATTACCO A SLITTA

Le seguenti opzioni sono disponibili con le unità flash opzionali montate su slitta.



Impostazione	Descrizione
① Modalità di controllo flash	<p>La modalità di controllo flash selezionata con l'unità flash. In alcuni casi, può essere regolata dalla fotocamera; le opzioni disponibili variano in base al flash.</p> <ul style="list-style-type: none"><li>• <b>TTL</b>: modalità TTL. Regolare la compensazione flash (②).</li><li>• <b>M</b>: il flash si attiva alla potenza selezionata indipendentemente dalla luminosità del soggetto o dalle impostazioni della fotocamera. La potenza in alcuni casi può essere regolata dalla fotocamera (②).</li><li>• <b>MULTI</b>: flash ripetuto. Le unità flash compatibili montate su slitta si attivano più volte a ogni scatto.</li><li>• <b>OFF</b>: il flash non si attiva. Alcune unità flash possono essere spente dalla fotocamera.</li></ul>

Impostazione	Descrizione
<p>② Compensazione/ potenza flash</p>	<p>Le opzioni disponibili variano con la modalità di controllo flash.</p> <ul style="list-style-type: none"> <li>• <b>TTL</b>: regolare la compensazione flash (il valore completo potrebbe non essere applicato se i limiti del sistema di controllo flash vengono superati). Nei casi delle unità EF-X20, EF-20 e EF-42, il valore selezionato viene aggiunto al valore selezionato con l'unità flash.</li> <li>• <b>M/MULTI</b>: regolare la potenza flash (solo unità flash compatibili). Scegliere tra valori espressi come frazioni della piena potenza, da <math>\frac{1}{4}</math> (modalità <b>M</b>) o <math>\frac{1}{4}</math> (<b>MULTI</b>) scendendo fino a <math>\frac{1}{512}</math> in incrementi equivalenti a <math>\frac{1}{3}</math> EV. I risultati desiderati potrebbero non essere ottenuti a valori bassi se questi superano i limiti del sistema di controllo flash; effettuare uno scatto di prova e controllare i risultati.</li> </ul>

Impostazione	Descrizione
<p>③ Modalità flash (TTL)</p>	<p>Scegliere una modalità flash per il controllo flash TTL. Le opzioni disponibili variano in base alla modalità di scatto (<b>P</b>, <b>S</b>, <b>A</b> o <b>M</b>) selezionata.</p> <ul style="list-style-type: none"> <li>• <b>FLASH AUTO</b>: il flash si attiva solo quando richiesto; il livello flash viene regolato in base alla luminosità del soggetto. Un'icona  visualizzata quando il pulsante di scatto viene premuto a metà corsa indica che il flash si attiverà al momento dello scatto della foto.</li> <li>• <b>STANDARD</b>: il flash si attiva a ogni scatto, se possibile; il livello flash viene regolato in base alla luminosità del soggetto. Il flash non si attiva se non è completamente carico quando l'otturatore viene rilasciato.</li> <li>• <b>SINCR. LENTA</b>: combinare il flash con tempi di posa lunghi quando si fotografano soggetti di ritratto contro uno sfondo di scenario notturno. Il flash non si attiva se non è completamente carico quando l'otturatore viene rilasciato.</li> </ul>
<p>④ Sync</p>	<p>Temporizzazione controllo flash.</p> <ul style="list-style-type: none"> <li>• <b>FRONT (1° PANNELLO)</b>: il flash si attiva immediatamente dopo l'apertura dell'otturatore (di solito la scelta migliore).</li> <li>• <b>REAR (2° PANNELLO)</b>: il flash si attiva immediatamente prima che l'otturatore si chiuda.</li> <li>• <b>AUTO FP(HSS)</b>: sincronizzazione ad alta velocità (solo unità compatibili). La fotocamera impegna automaticamente la sincronizzazione ad alta velocità del primo pannello con tempi di posa più veloci del tempo sincro flash. Equivalente a <b>1° PANNELLO</b> quando <b>MULTI</b> è selezionato per la modalità di controllo flash.</li> </ul>

Impostazione	Descrizione
⑤ Zoom	L'angolo di illuminazione (copertura flash) per le unità flash che supportano lo zoom del flash. Alcune unità consentono l'effettuazione della regolazione dalla fotocamera. Se è selezionato <b>AUTO</b> , lo zoom sarà regolato automaticamente per far corrispondere la copertura alla lunghezza focale dell'obiettivo.
⑥ Illuminazione	Se l'unità supporta questa funzionalità, scegliere tra: <ul style="list-style-type: none"> <li>•  (<b>PRIORITÀ POTENZA FLASH</b>): guadagnare gamma riducendo leggermente la copertura.</li> <li>•  (<b>STANDARD</b>): far corrispondere la copertura all'angolo dell'immagine.</li> <li>•  (<b>PRIOR. COPERT. UNIFORME</b>): aumentare leggermente la copertura per un'illuminazione più uniforme.</li> </ul>
⑦ Luce LED	Scegliere il modo in cui la luce LED incorporata funziona durante la fotografia di immagini fisse (solo unità compatibili): come catchlight (  / <b>CATCHLIGHT</b> ), come illuminatore ausiliario AF ( <b>AF/AF ASSIST</b> ) o come entrambi, una catchlight e un illuminatore ausiliario AF (  / <b>AF ASSIST+CATCHLIGHT</b> ). Scegliere <b>OFF</b> per disabilitare il LED durante la fotografia.
⑦ Numero di flash *	Scegliere il numero di volte in cui il flash si attiva ogni volta che si rilascia l'otturatore in modalità <b>MULTI</b> .
⑧ Frequenza *	Scegliere la frequenza alla quale il flash si attiva in modalità <b>MULTI</b> .

\* Il valore completo potrebbe non essere applicato se i limiti del sistema di controllo flash vengono superati.

## MASTER(OTTICO)

Le opzioni a destra verranno visualizzate se l'unità funziona attualmente come flash master per il controllo flash remoto wireless ottico FUJIFILM.





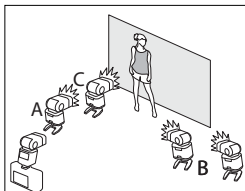

Le unità master e remote possono essere collocate in tre gruppi al massimo (A, B e C) e la modalità flash e il livello flash possono essere regolati separatamente per ciascun gruppo. Quattro canali sono disponibili per la comunicazione tra le unità; canali separati possono essere utilizzati per sistemi flash diversi o per evitare interferenze quando più sistemi operano in stretta prossimità.



Impostazione	Descrizione
<p>① Modalità controllo flash (gruppo A)</p>	<p>Scegliere la modalità di controllo flash per i gruppi A, B e C. <b>TTL%</b> è disponibile solo per i gruppi A e B.</p> <ul style="list-style-type: none"> <li>• <b>TTL</b>: le unità nel gruppo si attivano in modalità TTL. La compensazione flash può essere regolata separatamente per ciascun gruppo.</li> <li>• <b>TTL%</b>: se è selezionato <b>TTL%</b> per uno dei gruppi, A o B, è possibile specificare la potenza del gruppo selezionato come una percentuale dell'altro e regolare la compensazione flash complessiva per entrambi i gruppi.</li> </ul>
<p>② Modalità controllo flash (gruppo B)</p>	<ul style="list-style-type: none"> <li>• <b>M</b>: in modalità <b>M</b>, le unità del gruppo si attivano alla potenza selezionata (espressa come una frazione della piena potenza) indipendentemente dalla luminosità del soggetto o dalle impostazioni della fotocamera.</li> </ul>
<p>③ Modalità controllo flash (gruppo C)</p>	<ul style="list-style-type: none"> <li>• <b>MULTI</b>: la scelta di <b>MULTI</b> per qualsiasi gruppo imposta tutte le unità di tutti i gruppi sulla modalità ripetizione flash. Tutte le unità si attivano più volte a ogni scatto.</li> <li>• <b>OFF</b>: se è selezionato <b>OFF</b>, le unità del gruppo non si attiveranno.</li> </ul>

Impostazione	Descrizione
④ Compensazione/potenza flash (gruppo A)	Regolare il livello flash per il gruppo selezionato in base all'opzione selezionata per la modalità di controllo flash. Si noti che il valore completo potrebbe
⑤ Compensazione/potenza flash (gruppo B)	non essere applicato se i limiti del sistema di controllo flash vengono superati.
⑥ Compensazione/potenza flash (gruppo C)	<ul style="list-style-type: none"> <li>• <b>TTL</b>: regolare la compensazione flash.</li> <li>• <b>M/MULTI</b>: regolare la potenza del flash.</li> <li>• <b>TTL%</b>: scegliere l'equilibrio tra i gruppi A e B e regolare la compensazione flash complessiva.</li> </ul>
⑦ Modalità flash (TTL)	<p>Scegliere una modalità flash per il controllo flash TTL. Le opzioni disponibili variano in base alla modalità di scatto (<b>P</b>, <b>S</b>, <b>A</b> o <b>M</b>) selezionata.</p> <ul style="list-style-type: none"> <li>• <b>FLASH AUTO</b>: il flash si attiva solo quando richiesto; il livello flash viene regolato in base alla luminosità del soggetto. Un'icona  visualizzata quando il pulsante di scatto viene premuto a metà corsa indica che il flash si attiverà al momento dello scatto della foto.</li> <li>• <b>TTL (STANDARD)</b>: il flash si attiva a ogni scatto, se possibile; il livello flash viene regolato in base alla luminosità del soggetto. Il flash non si attiva se non è completamente carico quando l'otturatore viene rilasciato.</li> <li>• <b>TTL SLOW (SINCR. LENTA)</b>: combinare il flash con tempi di posa lunghi quando si fotografano soggetti di ritratto contro uno sfondo di scenario notturno. Il flash non si attiva se non è completamente carico quando l'otturatore viene rilasciato.</li> </ul>



Impostazione	Descrizione
<p>⑧ Sync</p>	<p>Temporizzazione controllo flash.</p> <ul style="list-style-type: none"> <li>•  <b>(1° PANNELLO)</b>: il flash si attiva immediatamente dopo l'apertura dell'otturatore (di solito la scelta migliore).</li> <li>•  <b>(2° PANNELLO)</b>: il flash si attiva immediatamente prima che l'otturatore si chiuda.</li> <li>• <b>AUTO FP(HSS)</b>: sincronizzazione ad alta velocità (solo unità compatibili). La fotocamera impegna automaticamente la sincronizzazione ad alta velocità del primo pannello con tempi di posa più veloci del tempo sincro flash. Equivalente a <b>1° PANNELLO</b> quando <b>MULTI</b> è selezionato per la modalità di controllo flash.</li> </ul>
<p>⑨ Zoom</p>	<p>L'angolo di illuminazione (copertura flash) per le unità flash che supportano lo zoom del flash. Alcune unità consentono l'effettuazione della regolazione dalla fotocamera. Se è selezionato <b>AUTO</b>, lo zoom sarà regolato automaticamente per far corrispondere la copertura alla lunghezza focale dell'obiettivo.</p>
<p>⑩ Illuminazione</p>	<p>Se l'unità supporta questa funzionalità, scegliere tra:</p> <ul style="list-style-type: none"> <li>•  <b>(PRIORITY POTENZA FLASH)</b>: guadagnare gamma riducendo leggermente la copertura.</li> <li>•  <b>(STANDARD)</b>: far corrispondere la copertura all'angolo dell'immagine.</li> <li>•  <b>(PRIOR. COPERT. UNIFORME)</b>: aumentare leggermente la copertura per un'illuminazione più uniforme.</li> </ul>

Impostazione	Descrizione
⑪ Master	Assegnare il flash master al gruppo A ( <b>Gr A</b> ), B ( <b>Gr B</b> ) o C ( <b>Gr C</b> ). Se <b>OFF</b> è selezionato, l'uscita dal flash master verrà mantenuta a un livello che non influisce in alcun modo sull'immagine finale. Disponibile solo se l'unità è montata sulla slitta alimentata della fotocamera come un flash master per il controllo flash remoto wireless ottico FUJIFILM in modalità <b>TTL</b> , <b>TTL%</b> o <b>M</b> .
⑪ Numero di lampi	Scegliere il numero di volte in cui il flash si attiva ogni volta che si rilascia l'otturatore in modalità <b>MULTI</b> .
⑫ Canale	Scegliere il canale utilizzato dal flash master per la comunicazione con le unità flash remote. Canali separati possono essere utilizzati per diversi sistemi flash o per evitare interferenze quando più sistemi operano in stretta vicinanza.
⑫ Frequenza	Scegliere la frequenza alla quale il flash si attiva in modalità <b>MULTI</b> .

## Obiettivi

La fotocamera può essere utilizzata con obiettivi compatibili con FUJIFILM X-mount.

### Parti dell'obiettivo

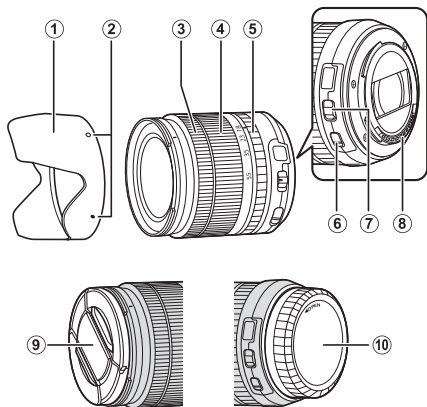

① Paraluce

② Guide per il montaggio

③ Ghiera messa a fuoco

④ Anello zoom

⑤ Ghiera diaframma

⑥ Interruttore O.I.S.

⑦ Interruttore modalità diaframma

⑧ Contatti segnale dell'obiettivo

⑨ Tappo obiettivo anteriore

⑩ Tappo obiettivo posteriore

## Rimozione dei tappi dell'obiettivo

Rimuovere i tappi dell'obiettivo come illustrato in figura.

 I tappi dell'obiettivo potrebbero differire da quelli illustrati.

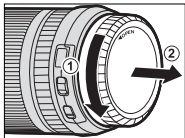
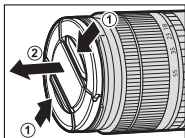

## Montaggio dei paraluce

Quando sono attaccati, i paraluce riducono i riflessi e proteggono l'elemento obiettivo anteriore.

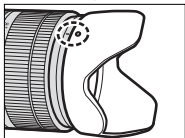
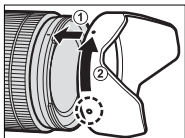

## Obiettivi con ghiera diaframma

Con impostazioni diverse da **A**, è possibile regolare il diaframma ruotando la ghiera diaframma (modalità di esposizione **A** e **M**).

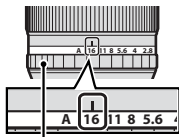

*Ghiera diaframma*

### L'interruttore modalità diaframma

Se l'obiettivo è dotato di un interruttore modalità diaframma, il diaframma può essere regolato manualmente facendo scorrere l'interruttore su  e ruotando la ghiera diaframma.

*Ghiera diaframma*

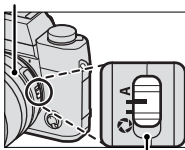

*Interruttore modalità diaframma*

## Obiettivi senza ghiera diaframma

Il metodo usato per regolare il diaframma può essere selezionato tramite l'opzione **IMPOSTAZIONE PULSANTE/MANOPOLA > IMPOST.**

**APERTURA.** Quando è selezionata un'opzione diversa da **AUTO**, il diaframma può essere regolato mediante la ghiera di comando anteriore.

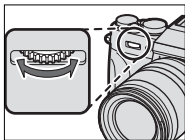

**Il controllo apertura è predefinito sulla ghiera di comando front, ma può essere riassegnato alla ghiera di comando rear tramite l'opzione **IMPOSTAZIONE PULSANTE/MANOPOLA > IMPOSTAZ. GHIERA COMANDO.****

## Obiettivi con interruttori O.I.S.

Se l'obiettivo supporta la stabilizzazione ottica dell'immagine (O.I.S.), è possibile scegliere la modalità di stabilizzazione dell'immagine dai menu della fotocamera. Per attivare la stabilizzazione dell'immagine, fare scorrere l'interruttore O.I.S. su **ON**.

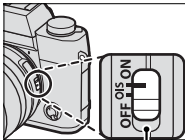

*Interruttore O.I.S.*

## Obiettivi con messa a fuoco manuale

Far scorrere la ghiera messa a fuoco verso la parte anteriore per l'auto-focus.

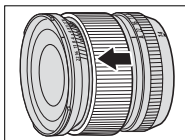

Per la messa a fuoco manuale, far scorrere la ghiera messa a fuoco verso la parte posteriore e ruotarla mentre si controllano i risultati nel display della fotocamera. La distanza di messa a fuoco e gli indicatori della profondità di campo possono essere usati per assistere la messa a fuoco manuale.

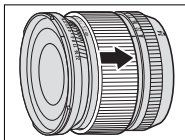

### L'indicatore di profondità di campo

L'indicatore di profondità di campo mostra la profondità di campo approssimativa (la distanza davanti e dietro al punto di messa a fuoco che appare essere a fuoco). L'indicatore viene visualizzato in formato pellicola.



Si noti che la messa a fuoco manuale potrebbe non essere disponibile in tutti i modi ripresa.

## Cura dell'obiettivo

Usare un soffiatore per rimuovere la polvere, poi strofinare delicatamente con un panno morbido e asciutto. È possibile rimuovere eventuali macchie rimaste strofinando delicatamente con un pezzo di carta per la pulizia dell'obiettivo FUJIFILM al quale è stata applicata una piccola quantità di liquido per la pulizia dell'obiettivo. Fissare i tappi copri ottica anteriore e posteriore quando non si usa l'obiettivo.



# 11

## Connessioni

## Uscita HDMI

Le riprese della fotocamera e i display di riproduzione possono essere inviati a HDMI dispositivi.

### Connessione a dispositivi HDMI

Collegare la fotocamera ai televisori o ad altri dispositivi HDMI tramite un cavo HDMI di terze parti.

- 1 Spegnerla fotocamera.
- 2 Collegare il cavo come illustrato di seguito, assicurandosi che i connettori siano inseriti completamente.

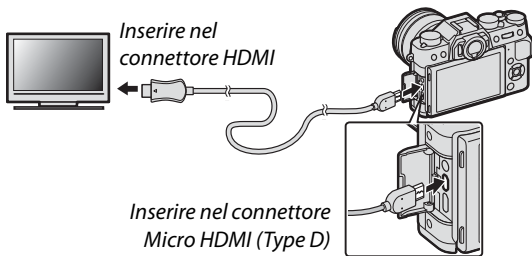

**!** Utilizzare un cavo HDMI lungo non più di 1,5 m.

- 3 Configurare il dispositivo per l'ingresso HDMI come descritto nella documentazione fornita con il dispositivo.

- 4 Accendere la fotocamera. A questo punto è possibile scattare e riprodurre le immagini durante la visualizzazione sul display del televisore e salvare le immagini nel dispositivo HDMI.



Il cavo USB non può essere utilizzato mentre è collegato un cavo HDMI.

## Ripresa

Scattare foto e registrare filmati durante la visualizzazione della scena attraverso l'obiettivo della fotocamera o salvare filmati nel dispositivo HDMI.



Questa funzione può essere utilizzata per salvare filmati 4K e Full HD in un registratore HDMI.

## Riproduzione

Per avviare la riproduzione, premere il pulsante  della fotocamera. Il monitor della fotocamera si spegne e le immagini e i filmati sono emessi al dispositivo HDMI. Si noti che i controlli del volume della fotocamera non hanno effetto sui suoni riprodotti dal televisore; per regolare il volume, utilizzare i relativi comandi del televisore.



Alcuni televisori potrebbero visualizzare brevemente una schermata nera all'avvio della riproduzione del filmato.

## Trasferimento wireless

Accedere a reti wireless e collegarsi a computer, smartphone o tablet.

Per lo scaricamento e altre informazioni, visitare:

<http://fujifilm-dsc.com/wifi/>

fujifilm Wi-Fi app



### Connessioni wireless: smartphone

Installare l'app "FUJIFILM Camera Remote" sul proprio smartphone per sfogliare le immagini sulla fotocamera, scaricare le immagini selezionate, controllare la fotocamera a distanza o copiare i dati località sulla fotocamera. Una volta installata l'app, connettere utilizzando le opzioni **IMPOSTAZIONE RIPRESA > COMUNIC. WIRELESS** o **MENU RIPRODUZIONE > COMUNIC. WIRELESS** nei menu della fotocamera.



## Connessioni wireless: computer

Una volta installata l'applicazione "FUJIFILM PC AutoSave" e configurato il computer come destinazione delle immagini copiate dalla fotocamera, è possibile caricare le immagini dalla fotocamera utilizzando **▣ MENU RIPRODUZIONE > SALVAT. AUTOM. PC.**

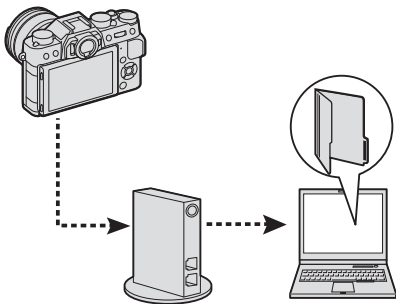

## Collegamento a computer tramite USB

Copiare le immagini su un computer tramite USB.

### Windows

Utilizzare MyFinePix Studio per copiare immagini sul computer, dove possono essere memorizzate, visualizzate, organizzate e stampate. MyFinePix Studio è disponibile per lo scaricamento dal seguente sito web:

*<http://fujifilm-dsc.com/mfs/>*



Al termine dello scaricamento, fare doppio clic sul file scaricato ("MFPS\_Setup.EXE") e seguire le istruzioni a schermo per completare l'installazione.



Potrebbe essere necessario il CD di Windows quando il software viene avviato per la prima volta.

## Mac OS X/macOS

Le immagini possono essere copiate sul computer utilizzando Image Capture (in dotazione con il computer) o altro software.

### Visualizzazione di file RAW

Per visualizzare file RAW sul computer, utilizzare RAW FILE CONVERTER EX 2.0, disponibile per lo scaricamento da:

<http://fujifilm-dsc.com/rfc/>



## Connessione della fotocamera

- 1 Trovare una scheda di memoria che contiene immagini che si desiderano salvare sul computer e inserirla nella fotocamera.

**!** Un'interruzione di corrente durante il trasferimento potrebbe causare la perdita dei dati o danni alla scheda di memoria. Inserire una batteria nuova o completamente carica prima di collegare la fotocamera.

- 2 Preparare un cavo USB 2.0 di terze parti con un connettore Micro USB (Micro-B). Spegner la fotocamera e collegare il cavo, assicurandosi che i connettori siano inseriti completamente.

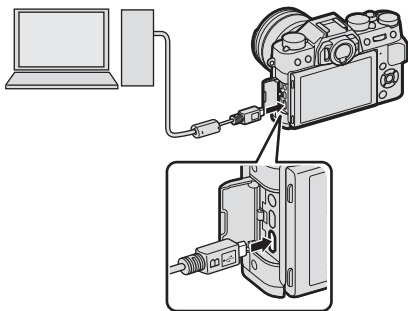

- 3 Accendere la fotocamera.
- 4 Copiare le immagini sul computer utilizzando MyFinePix Studio o le applicazioni fornite con il sistema operativo.
- 5 Al termine del trasferimento, spegnere la fotocamera e scollegare il cavo USB.





Se è inserita una scheda di memoria che contiene un elevato numero di immagini, ci potrebbe essere un ritardo prima dell'avvio del software e potrebbe non essere possibile importare o salvare le immagini. Per trasferire le immagini, utilizzare un lettore di scheda di memoria.

Il cavo USB non deve essere più lungo di 1,5 m e deve essere adatto per il trasferimento dei dati. Collegare la fotocamera direttamente al computer; non utilizzare hub o tastiere USB.

Prima di spegnere la fotocamera o disconnettere il cavo USB, assicurarsi che il computer non visualizzi un messaggio indicante che la copia è in corso e assicurarsi che la spia sia spenta (se il numero di immagini copiate è molto grande, la spia di stato potrebbe rimanere accesa dopo che il messaggio è scomparso dal monitor del computer). La mancata osservanza di questa precauzione potrebbe causare la perdita dei dati o danni alla scheda di memoria.

Disconnettere la fotocamera prima di inserire o rimuovere schede di memoria.

In alcuni casi, potrebbe non essere possibile accedere alle immagini salvate su un server di rete utilizzando il software con lo stesso metodo utilizzato su un computer autonomo.

Quando si utilizzano servizi che richiedono la connessione a Internet, tutte le tariffe applicabili addebitate dalla compagnia telefonica o dal proprio provider di servizi Internet sono a carico dell'utente.

## Stampanti instax SHARE

Stampare le immagini dalla fotocamera digitale su stampanti instax SHARE.

### Stabilire una connessione

Selezionare **IMPOSTAZIONE CONNESSIONE > instax IMP. COLL.STAMP.** e inserire il nome della stampante instax SHARE (SSID) e la password.

#### Il nome della stampante (SSID) e la password

Il nome della stampante (SSID) si trova nella parte inferiore della stampante; la password predefinita è "1111". Se è già stata scelta una password diversa per stampare da uno smartphone, immettere invece quella password.

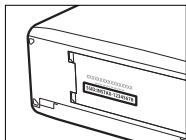

## Stampa di immagini

- 1 Accendere la stampante.
- 2 Selezionare **MENU RIPRODUZIONE > instax STAMPA CON STAMP.** La fotocamera si collegherà alla stampante.



Per stampare una foto che è parte di una sequenza burst, visualizzare la foto prima di selezionare **instax STAMPA CON STAMP.**

- 3 Utilizzare il selettore per visualizzare l'immagine che si desidera stampare, quindi premere **MENU/OK.**



Le immagini scattate con altre fotocamere non possono essere stampate.

L'area di stampa è più piccola dell'area visibile nel monitor LCD.

- 4 L'immagine verrà inviata alla stampante e verrà avviata la stampa.



# 12

## **Note tecniche**

## Accessori di FUJIFILM

I seguenti accessori opzionali sono disponibili presso FUJIFILM. Per le ultime informazioni riguardo gli accessori disponibili nella propria zona, contattare il rivenditore FUJIFILM di zona o visitare il sito [http://www.fujifilm.com/products/digital\\_cameras/index.html](http://www.fujifilm.com/products/digital_cameras/index.html).

### Batterie ricaricabili agli ioni di litio

**NP-W126/NP-W126S:** batterie ricaricabili aggiuntive NP-W126/NP-W126S di grande capacità possono essere acquistate secondo le necessità.



### Caricabatteria

**BC-W126:** caricabatteria di ricambio possono essere acquistati secondo le necessità. A +20 °C, BC-W126 carica una NP-W126/NP-W126S in circa 150 minuti.



### Adattatori di alimentazione CA

**AC-9V** (richiede l'accoppiatore CC CP-W126): utilizzare questo adattatore di alimentazione CA 100–240 V, 50/60 Hz per la ripresa e la riproduzione prolungata o quando si copiano le immagini in un computer.

### Accoppiatori CC

**CP-W126:** collegare AC-9V alla fotocamera.

### Telecomandi per lo scatto a distanza

**RR-90:** utilizzato per ridurre i movimenti della fotocamera o per tenere aperto l'otturatore durante un'esposizione a tempo.



**Microfoni stereofonici**

**MIC-ST1:** un microfono esterno per la registrazione di filmati.

**Obiettivi FUJINON**

**Obiettivi serie XF:** obiettivi intercambiabili per uso esclusivo con l'attacco X di FUJIFILM.



**Obiettivi serie XC:** obiettivi intercambiabili per uso esclusivo con l'attacco X di FUJIFILM.

**Unità flash montate su slitta**

**EF-X500:** questa unità flash clip-on ha un numero guida di 50 (ISO 100, m) e supporta FP (sincronizzazione ad alta velocità), consentendo il suo utilizzo con tempi di posa che superano la velocità di sincronizzazione flash. Alimentata da quattro batterie AA o da un pacco batteria EF-BP1 opzionale, supporta il controllo flash manuale e TTL e lo zoom motorizzato automatico nella gamma 24–105 mm (equivalente al formato 35 mm) e dispone di un controllo flash wireless ottico FUJIFILM, che ne consente l'uso come unità flash master o remota per la fotografia con flash wireless remoto. La testa del flash può essere ruotata di 90° verso l'alto, di 10° verso il basso, di 135° a sinistra o di 180° a destra per l'illuminazione di rimbalzo.



## Unità flash montate su slitta (continua)

**EF-42:** questa unità flash clip-on (alimentata da quattro batterie AA) dispone di un numero guida di 42 (ISO 100, m) e supporta il controllo flash manuale e TTL e lo zoom motorizzato automatico nella gamma 24–105 mm (equivalente al formato 35 mm). La testa del flash può essere ruotata di 90° verso l'alto, di 180° a sinistra o di 120° a destra per l'illuminazione di rimbalzo.



**EF-X20:** questa unità flash clip-on dispone di un numero guida di 20 (ISO 100, m). Alimentata da due batterie AAA, questa unità leggera e compatta dispone di una ghiera per la regolazione della compensazione flash TTL o della potenza manuale del flash.



**EF-20:** questa unità flash clip-on (alimentata da due batterie AA) dispone di un numero guida di 20 (ISO 100, m) e supporta il controllo flash TTL (il controllo flash manuale non è supportato). La testa del flash può essere ruotata verso l'alto di 90° per l'illuminazione di rimbalzo.



## Impugnature

**MHG-XT10:** presenta una impugnatura migliorata. Le batterie e le schede di memoria possono essere rimosse con l'impugnatura in posizione, e l'impugnatura è dotata di un binario per i montaggi su fotocamera con attacco rapido.

## Custodie in cuoio

**BLC-XT10:** questa custodia unisce la praticità al lusso del cuoio e dispone di un panno che può essere utilizzato per avvolgere la fotocamera prima di riporla nella custodia e in altre occasioni. Si possono scattare foto e inserire o rimuovere le batterie con la fotocamera ancora nella custodia.



**Cinghie dell'impugnatura**

**GB-001:** migliora la presa. Combinare con un'impugnatura manuale per una manipolazione più sicura.

**Tubi di prolunga macro**

**MCEX-11/16:** fissare tra la fotocamera e l'obiettivo per scattare ad alti rapporti di riproduzione.

**Teleconvertitori**

**XF1.4X TC WR:** aumenta la lunghezza focale dell'obiettivo compatibile di circa 1,4x.

**XF2X TC WR:** aumenta la lunghezza focale dell'obiettivo compatibile di circa 2,0x.

**Adattatori di montaggio**

**ADATTATORE FUJIFILM M MOUNT:** consente di utilizzare la fotocamera con un'ampia selezione di obiettivi con montaggio M-mount.

**Tappi corpo**

**BCP-001:** coprire l'attacco dell'obiettivo della fotocamera quando l'obiettivo non è montato.

**Stampanti instax SHARE**

**SP-1/SP-2:** collegarsi tramite LAN wireless per stampare immagini su pellicola instax.



## Assicurarsi di leggere queste informazioni prima dell'uso

### Informazioni sulla sicurezza



- Assicurarsi di usare correttamente la fotocamera. Leggere attentamente le informazioni sulla sicurezza e il *Manuale dell'utente* prima dell'uso.
- Dopo aver letto le informazioni sulla sicurezza, conservarle in un luogo sicuro.

### Informazioni sulle icone



Le icone mostrate di seguito vengono usate in questo documento per indicare la gravità delle ferite o dei danni alle cose che possono derivare se le informazioni segnalate dall'icona vengono ignorate e il prodotto viene di conseguenza utilizzato in modo scorretto.

	<b>AVVISO</b>	Questa icona indica che, se non si seguono le informazioni, ne può risultare un rischio di morte o di ferite gravi.
	<b>ATTENZIONE</b>	Questa icona indica che, se non si seguono le informazioni, ne può risultare un rischio di lesioni alle persone o di danni agli oggetti.

Le icone visualizzate di seguito sono utilizzate per indicare la natura delle istruzioni da osservare.

	Le icone di forma triangolare segnalano all'utente informazioni che richiedono attenzione ("Importante").
	Le icone di forma circolare con una barra diagonale segnalano all'utente azioni proibite ("Proibito").
	Le icone di forma circolare piene con la presenza di un punto esclamativo segnalano all'utente un'azione da eseguire ("Richiesto").

I simboli sul prodotto (inclusi gli accessori) rappresentano quanto segue:

	CA
	CC
	Apparecchio di classe II (La struttura del prodotto è a doppio isolamento.)

### **AVVISO**









 **Se si verifica un problema, spegnere la fotocamera, rimuovere la batteria, staccare l'adattatore di alimentazione CA dalla presa di corrente e scollegarlo dalla fotocamera.** Continuare a usare la fotocamera quando emette fumo, odori strani o manifesta qualsiasi altro stato anomalo può comportare il rischio di incendio o di scosse elettriche. Contattare il rivenditore FUJIFILM.

Scollegare la spina dalla presa di corrente





 **Evitare che all'interno della fotocamera entrino acqua o oggetti estranei.** Se nella fotocamera entra acqua o un oggetto estraneo, spegnerla, rimuovere la batteria, staccare dalla presa di corrente l'adattatore di alimentazione CA e scollegarlo dalla fotocamera. Continuare a utilizzare la fotocamera può comportare il rischio di incendio o di scosse elettriche. Contattare il rivenditore FUJIFILM.

 <b>AVVISO</b>	
 <small>Non utilizzare in bagno o nella doccia</small>	<b>Non utilizzare la fotocamera in bagno o nella doccia.</b> Potrebbe causare un incendio o scosse elettriche.
 <small>Non smontare</small>	<b>Non tentare di modificare o smontare la fotocamera (non aprire mai l'involucro esterno).</b> La mancata osservanza di questa precauzione può causare incendi o scosse elettriche.
 <small>Non toccare i componenti interni</small>	<b>Se la struttura esterna dovesse rompersi in seguito a una caduta o a un altro incidente, non toccare i componenti esposti.</b> In caso non ci si attenga a questa precauzione, potrebbero verificarsi scosse elettriche o infortuni derivanti dal contatto con le parti danneggiate. Rimuovere immediatamente la batteria, avendo cura di evitare infortuni o shock elettrici, e portare il prodotto presso il punto vendita per una consulenza.
	<b>Non modificare, riscaldare, torcere o tirare in modo inopportuno il cavo di collegamento e non porre oggetti pesanti sul cavo di collegamento.</b> Queste azioni potrebbero danneggiare il cavo e causare un incendio o scosse elettriche. Se il cavo è danneggiato, contattare il rivenditore FUJIFILM.
	<b>Non collocare la fotocamera su una superficie instabile.</b> Ciò potrebbe causare la caduta o il rovesciamento della fotocamera e provocare danni alle persone.
	<b>Non tentare mai di usare la fotocamera quando si è in movimento.</b> Non usare la fotocamera mentre si cammina o si è alla guida. Ciò potrebbe causare una caduta o potrebbe coinvolgere in un incidente stradale.
	<b>Non toccare le parti metalliche della fotocamera durante un temporale.</b> Ciò potrebbe causare scosse elettriche dovute alla corrente indotta dalla scarica del fulmine.
	<b>Non utilizzare la batteria se non nel modo specificato.</b> Inserire la batteria come mostrato dall'indicatore.
	<b>Non smontare, modificare o riscaldare le batterie. Non far cadere, non colpire o gettare via le batterie né sottoporle in qualche modo a forti impatti. Non utilizzare batterie che presentano perdite, deformazioni, scolorimenti o altre anomalie. Utilizzare esclusivamente i caricabatterie designati per ricaricare batterie ricaricabili e non tentare di ricaricare batterie non ricaricabili agli ioni di litio o batterie alcaline. Non mettere in corto circuito le batterie, né riporle con oggetti metallici.</b> La mancata osservanza di queste precauzioni potrebbe provocare nelle stesse surriscaldamenti, innesco di fiamma, rotture o perdite di liquido, causando incendi, ustioni o altre lesioni.
	<b>Utilizzare esclusivamente le batterie e l'adattatore di alimentazione CA specificati per l'uso con questa fotocamera. Non utilizzare tensioni di rete diverse da quella specificata.</b> L'impiego di altre fonti di alimentazione può causare un incendio.
	<b>Se la batteria perde e il liquido entra in contatto con gli occhi, la pelle o i vestiti, lavare l'area interessata con acqua pulita e consultare un medico o chiamare subito il numero del pronto soccorso sanitario.</b>
	<b>Non utilizzare il caricabatteria per caricare batterie diverse da quelle specificate qui.</b> Il caricabatteria in dotazione è destinato esclusivamente all'uso con il tipo di batterie in dotazione con la fotocamera. L'utilizzo del caricabatteria per caricare batterie convenzionali o altri tipi di batterie ricaricabili può causare una perdita di liquido dalle batterie, un surriscaldamento o un'esplosione.

 **AVVISO**

-  **Usare il flash troppo vicino agli occhi di una persona potrebbe causare danni alla vista.** Prestare particolare attenzione quando si fotografano neonati e bambini piccoli.
-  **Non rimanere a lungo in contatto con superfici molto calde.** La mancata osservanza di questa precauzione potrebbe provocare ustioni a bassa temperatura, in particolare a temperature ambiente elevate o con utenti che soffrono di cattiva circolazione o sensibilità ridotta, nel qual caso si consiglia l'uso di un treppiedi o precauzioni simili.
-  **Non lasciare una parte del corpo in contatto con il prodotto per lunghi periodi di tempo mentre il prodotto è acceso.** La mancata osservanza di questa precauzione potrebbe provocare ustioni a bassa temperatura, in particolare durante l'uso prolungato, a temperature ambiente elevate o con utenti che soffrono di cattiva circolazione o sensibilità ridotta, nel qual caso si consiglia l'uso di un treppiedi o precauzioni simili.
-  **Non utilizzare in presenza di oggetti infiammabili, gas esplosivi o polvere.**
-  **Quando si trasporta la batteria, installarla in una fotocamera digitale o tenerla nella sua custodia rigida. Quando si conserva la batteria, riporla nella sua custodia rigida. Prima di smaltirla, coprire i terminali della batteria con nastro isolante.** Il contatto con altri oggetti metallici o altre batterie potrebbe causare l'incendio o l'esplosione della batteria stessa.
-  **Tenere le schede di memoria, gli attacchi alimentati del flash e altre piccole parti fuori dalla portata dei bambini.** I bambini possono ingerire le piccole parti; tenere fuori dalla portata dei bambini. Se un bambino dovesse ingerire una piccola parte, rivolgersi a un medico o chiamare i soccorsi.
-  **Tenere lontano dalla portata dei bambini.** Tra gli elementi che potrebbero causare lesioni troviamo la tracolla, che potrebbe impigliarsi intorno al collo di un bambino, causando strangolamento, e il flash, che può causare danni alla vista.
-  **Seguire le indicazioni del personale delle linee aeree e degli ospedali.** Questo prodotto genera emissioni di radio frequenze che possono interferire con le apparecchiature di navigazione o mediche.

 **ATTENZIONE**

-  **Non usare questa fotocamera in luoghi con presenza di esalazione di oli, vapore, umidità o polvere.** Potrebbe causare un incendio o scosse elettriche.
-  **Non lasciare la fotocamera in luoghi soggetti a temperature estremamente alte.** Non lasciare la fotocamera in luoghi come l'abitacolo di una vettura ermeticamente chiusa o alla luce diretta del sole. Ciò può causare un incendio.
-  **Non collocare oggetti pesanti sulla fotocamera.** Gli oggetti pesanti potrebbero rovesciarsi o cadere e provocare lesioni.
-  **Non spostare la fotocamera quando l'adattatore di alimentazione CA è ancora collegato.** Non tirare il cavo di collegamento per scollegare l'adattatore di alimentazione CA. Ciò può danneggiare il cavo di alimentazione o altri cavi e causare incendi o scosse elettriche.
-  **Non coprire e non avvolgere la fotocamera o l'adattatore di alimentazione CA in un panno o in una coperta.** Ciò potrebbe provocare un accumulo di calore con conseguente deformazione della struttura esterna o provocare un incendio.

 <b>ATTENZIONE</b>	
	<b>Quando si pulisce la fotocamera o non si intende utilizzarla per molto tempo, rimuovere la batteria e staccare la fotocamera dall'adattatore di alimentazione CA, dopo aver staccato quest'ultimo dalla presa di corrente.</b> La mancata osservanza potrebbe causare incendi o scosse elettriche.
	<b>Quando termina la carica della batteria, scollegare il caricabatteria dalla presa di corrente.</b> Lasciare il caricabatteria collegato alla presa di corrente può causare un incendio.
	<b>Quando si rimuove una scheda di memoria, questa potrebbe fuoriuscire dallo slot troppo velocemente. Usare un dito per trattenerla e rilasciarla con delicatezza.</b> Possono verificarsi lesioni nelle persone colpite dalla scheda espulsa.
	<b>Richiedere regolarmente un controllo e la pulizia delle parti interne della fotocamera.</b> L'accumulo di polvere all'interno della fotocamera può provocare incendi o scosse elettriche. Contattare il rivenditore FUJIFILM per chiedere la pulizia dei componenti interni ogni due anni. Si noti che non si tratta di un servizio gratuito.
	<b>Pericolo di esplosione se la batteria viene sostituita in modo scorretto. Sostituire solo con una dello stesso tipo o di tipo equivalente.</b>

### La batteria e l'alimentazione

**Nota:** controllare il tipo di batteria utilizzata nella fotocamera e leggere le relative sezioni.

 **AVVERTENZA:** la batteria non deve essere esposta a calore eccessivo, come luce solare, fuoco o simili.

La sezione che segue descrive come impiegare correttamente le batterie e come prolungarne la vita utile. Un impiego scorretto può ridurre la vita utile delle batterie o causare perdite, surriscaldamenti, incendi o esplosioni.

#### Batterie agli ioni di litio

Leggere questa sezione se la fotocamera utilizza una batteria ricaricabile agli ioni di litio.

La batteria non è carica al momento della spedizione. Caricare la batteria prima dell'uso. Quando non è in uso, conservare la batteria nella custodia.

#### ■ Note sulla batteria

La batteria perde gradualmente la propria carica quando non viene usata. Caricare la batteria uno o due giorni prima dell'uso.

La vita utile della batteria può essere prolungata spegnendo la fotocamera quando non in uso.

La capacità della batteria si riduce a basse temperature; una batteria con poca carica potrebbe non funzionare in un ambiente freddo. Tenere una batteria di ricambio completamente carica in un luogo caldo e sostituirla se necessario, oppure tenere la batteria in tasca o in un altro luogo caldo inserendola nella fotocamera solo al momento dello scatto. Evitare di fare entrare la batteria in contatto diretto con scaldamani o con altri dispositivi che emanano calore.

#### ■ Carica della batteria

Caricare la batteria con il caricabatteria fornito in dotazione. I tempi di ricarica aumentano a temperature ambiente inferiori a +10 °C o superiori a +35 °C. Non tentare di caricare la batteria a temperature superiori a 40 °C; a temperature inferiori a 0 °C, la batteria non si carica.

Non provare a ricaricare una batteria già completamente carica. Tuttavia, per ricaricare la batteria, non è necessario che questa sia completamente scarica.

La batteria potrebbe risultare calda al tatto immediatamente dopo la ricarica o l'uso. Ciò è normale.

#### ■ Vita utile della batteria

A temperature normali, la batteria può essere ricaricata circa 300 volte. Se il periodo di tempo in cui la batteria fornisce potenza si abbrevia in modo marcato, ciò indica che ha raggiunto la fine della sua vita utile e che deve essere sostituita.

#### ■ Conservazione

Se la batteria viene lasciata inutilizzata per lunghi periodi mentre è completamente carica, le sue prestazioni potrebbero diminuire. Scaricare completamente la batteria prima di conservarla.

Se non si intende usare la fotocamera per un lungo periodo di tempo, rimuovere la batteria dalla fotocamera e conservarla in un luogo asciutto a una temperatura ambiente tra +15 °C e +25 °C. Non conservarla in luoghi esposti a estremi di temperatura.

#### ■ Precauzioni: impiego della batteria

- Non trasportare, né conservare le batterie assieme a oggetti metallici come collane o forcine.
- Non esporre a fiamme o calore.
- Non smontare né modificare.
- Utilizzare solo con i caricabatterie specificati.
- Smaltire subito le batterie usate.
- Non far cadere né sottoporre a urti violenti.
- Non esporre ad acqua.
- Mantenere i terminali puliti.
- Se usati per un lungo periodo, il corpo della fotocamera e la batteria possono diventare caldi al tatto. Ciò è normale.

#### ■ Attenzione: smaltimento

Effettuare lo smaltimento delle batterie usate in conformità con le vigenti leggi locali in materia. Si dovrebbe prestare attenzione agli aspetti ambientali dello smaltimento delle batterie. Usare l'apparecchio con temperature moderate.

#### **Adattatori di alimentazione CA (disponibili separatamente)**

Utilizzare esclusivamente adattatori di alimentazione CA FUJIFILM specifici per l'uso con questa fotocamera. Altri adattatori potrebbero danneggiare la fotocamera.

- L'adattatore di alimentazione CA è solo per uso interno.
- Assicurarsi che la spina CC sia collegata saldamente alla fotocamera.
- Spegnerla la fotocamera prima di scollegare l'adattatore. Scollegare l'adattatore afferrando la spina, non il cavo.
- Non utilizzare con altri dispositivi.
- Non smontare.
- Non esporre a calore e umidità elevati.
- Non sottoporre a urti violenti.
- Durante l'uso, l'adattatore potrebbe emettere un ronzio o diventare molto caldo. Ciò è normale.
- Se l'adattatore causa interferenze radio, riorientare o riposizionare l'antenna di ricezione.

### Uso della fotocamera

- Non puntare la fotocamera verso fonti di luce estremamente intensa, come il sole in una giornata senza nuvole. La mancata osservanza di questa precauzione potrebbe arrecare danni al sensore immagine della fotocamera.
- L'esposizione a forte luce solare attraverso il mirino, potrebbe danneggiare il pannello del mirino elettronico (EVF). Non puntare il mirino elettronico verso il sole.

### Eeguire scatti di prova

Prima di scattare foto in occasioni importanti (quali matrimoni o prima di portare la fotocamera in viaggio), eseguire uno scatto di prova e visualizzare i risultati per controllare che la fotocamera funzioni normalmente. FUJIFILM Corporation non si assume alcuna responsabilità per eventuali danni o eventuali mancati guadagni imputabili al malfunzionamento del prodotto.

### Note sul copyright

Le immagini registrate con la fotocamera digitale non possono essere utilizzate in modo da violare le leggi sul copyright senza il consenso del titolare dei diritti, salvo i casi in cui vengano utilizzate esclusivamente a scopo personale. Si noti che alcune limitazioni sono applicabili alle foto di spettacoli, show ed esibizioni, anche quando sono destinate esclusivamente all'uso privato. Si ricorda agli utenti che il trasferimento di schede di memoria contenenti immagini o dati protetti dalle leggi sul copyright è consentito solamente entro i limiti imposti da tali leggi.

### Gestione

Per assicurare la perfetta registrazione delle immagini, evitare di sottoporre la fotocamera a urti o impatti violenti durante la fase di registrazione delle immagini.

### Cristalli liquidi

In caso di danneggiamento del display, fare particolare attenzione a non entrare in contatto con i cristalli liquidi. Se si verifica una delle seguenti condizioni, provvedere urgentemente nel modo indicato:

- **Se i cristalli liquidi vengono a contatto con la pelle**, pulire l'area con un panno e poi lavare a fondo con acqua corrente e sapone.
- **Se i cristalli liquidi entrano a contatto con gli occhi**, sciacquare l'occhio interessato con acqua pulita per almeno 15 minuti, quindi rivolgersi a un medico.
- **Se i cristalli liquidi vengono ingeriti**, sciacquare bene la bocca con acqua. Bere grandi quantità di acqua e provocare il vomito, poi rivolgersi a un medico.

Anche se il display è prodotto con tecnologia ad altissima precisione, è possibile che ci siano alcuni pixel che sono sempre accesi o che non si accendono affatto. Non si tratta di un malfunzionamento e le immagini registrate con il prodotto non ne sono influenzate.

### **Informazioni sui marchi commerciali**

Digital Split Image (Immagine digitale spezzata) è un marchio di fabbrica o un marchio registrato di FUJIFILM Corporation. xD-Picture Card e  sono marchi di fabbrica di FUJIFILM Corporation. I caratteri tipografici qui inclusi sono sviluppati esclusivamente da DynaComware Taiwan Inc. Macintosh, Mac OS e macOS sono marchi di Apple Inc. negli Stati Uniti e in altri Paesi. Windows è un marchio registrato di Microsoft Corporation negli Stati Uniti e in altri Paesi. Wi-Fi® e Wi-Fi Protected Setup® sono marchi registrati di Wi-Fi Alliance. I logo SDHC e SDXC sono marchi di fabbrica di SD-3C, LLC. Il logo HDMI è un marchio di fabbrica. Tutti gli altri nomi di marchi menzionati nel presente manuale sono marchi di fabbrica o marchi registrati dei rispettivi proprietari.

### **Interferenze elettriche**

La fotocamera può provocare interferenze con attrezzature ospedaliere o aeronautiche. Consultare il personale ospedaliero o quello della compagnia aerea prima di utilizzare la fotocamera in un ospedale o a bordo di un aereo.

### **Sistemi televisivi a colori**

NTSC (National Television System Committee) è una specifica per la trasmissione di contenuti video della televisione a colori adottata principalmente negli Stati Uniti, in Canada e in Giappone. PAL (Phase Alternation by Line) è un sistema di televisione a colori adottato principalmente dai Paesi europei e dalla Cina.

### **Exif Print (Exif versione 2.3)**

Il formato di stampa Exif Print è un formato di file per le fotocamere digitali aggiornato di recente, in cui informazioni memorizzate alle foto sono utilizzate per ottimizzare la riproduzione del colore durante la stampa.

#### **AVVISO IMPORTANTE: leggere prima di utilizzare il software**

È vietata l'esportazione diretta o indiretta, totale o parziale, di un software soggetto a licenza senza l'autorizzazione degli enti governativi preposti.

#### **AVVISI**

*Per prevenire il pericolo di incendi o scosse elettriche, non esporre l'unità a pioggia o umidità.*

*Leggere le "Informazioni per la sicurezza" e accertarsi di comprenderle prima di utilizzare la fotocamera.*



*Per i clienti in Canada***CAN ICES-3 (B)/NMB-3(B)**

**ATTENZIONE:** questo dispositivo digitale di classe B rispetta la direttiva canadese ICES-003.

**Dichiarazione dell'industria canadese:** questo dispositivo è conforme agli standard RSS esenti da licenza dell'industria canadese. Il funzionamento è soggetto alle seguenti due condizioni: (1) questo dispositivo non deve causare interferenze e (2) questo dispositivo deve accettare qualsiasi interferenza, incluse le interferenze che potrebbero causare un funzionamento indesiderato del dispositivo stesso.

Questo dispositivo e l'antenna o le antenne relative non devono essere collocati o fatti funzionare insieme a un'altra antenna o un trasmettitore, salvo radio integrate collaudate. La funzione di selezione del codice Paese è disattivata per i prodotti commercializzati in USA/Canada.

**Dichiarazione sull'esposizione alle radiazioni:** gli studi scientifici disponibili non hanno evidenziato problemi di salute associati all'utilizzo di dispositivi wireless a bassa potenza. Tuttavia, non c'è alcuna prova che questi dispositivi wireless a bassa potenza siano assolutamente sicuri. I dispositivi wireless a bassa potenza emettono bassi livelli di radiofrequenza (RF) nel campo delle microonde mentre vengono utilizzati. Mentre alti livelli di RF possono produrre effetti sulla salute (riscaldando i tessuti), l'esposizione a RF di basso livello che non produce riscaldamento non porta a conseguenze negative conosciute per la salute. Numerosi studi sulle esposizioni RF a basso livello non hanno evidenziato effetti biologici. Alcuni studi hanno suggerito che potrebbero verificarsi alcuni effetti biologici, ma queste scoperte non sono state confermate da ricerche aggiuntive. X-T20 è stato testato e trovato conforme ai limiti di esposizione alle radiazioni stabiliti dall'IC, definiti per un ambiente non controllato e soddisfa RSS-102 relativo alle norme sull'esposizione alle radiofrequenze (RF) IC.

### **Smaltimento di apparecchi elettrici ed elettronici nelle abitazioni private**

**Nell'Unione Europea, in Norvegia, Islanda e Liechtenstein:** questo simbolo sul prodotto, oppure nel manuale e nella garanzia e/o sulla confezione, indica che il prodotto non deve essere trattato alla stregua dei rifiuti domestici. Invece, il prodotto dovrebbe essere portato in un punto di raccolta predisposto per il riciclo di apparecchiature elettriche ed elettroniche.



Assicurando un corretto smaltimento del prodotto, si potranno impedire possibili conseguenze negative per l'ambiente e la salute umana, che potrebbero altrimenti essere causate da un inappropriato trattamento dei rifiuti del prodotto.

Questo simbolo sulle batterie o sugli accumulatori indica che le batterie non devono essere trattate alla stregua di rifiuti domestici.



Se l'apparecchio contiene batterie o accumulatori facilmente rimovibili, si prega di smaltirli separatamente secondo le normative locali.

Il riciclo dei materiali aiuterà la conservazione delle risorse naturali. Per informazioni più dettagliate sul riciclo del prodotto, contattare l'ufficio della propria città, il servizio di smaltimento dei rifiuti domestici o il negozio dove si è acquistato il prodotto.

**In Paesi diversi da Unione Europea, Norvegia, Islanda e Liechtenstein:** se si desidera smaltire questo prodotto, comprese le batterie o gli accumulatori, contattare le autorità locali per informazioni sul corretto metodo di smaltimento.

**In Giappone:** la presenza di questo simbolo sulle batterie indica che devono essere smaltite separatamente.





## Assicurarsi di leggere queste informazioni prima dell'uso

### Informazioni sulla sicurezza



- Assicurarsi di usare correttamente l'obiettivo. Leggere attentamente le informazioni sulla sicurezza e il *Manuale dell'utente* della fotocamera prima dell'uso.
- Dopo aver letto le informazioni sulla sicurezza, conservarle in un luogo sicuro.

### Informazioni sulle icone





Le icone mostrate di seguito vengono usate in questo documento per indicare la gravità delle ferite o dei danni alle cose che possono derivare se le informazioni segnalate dall'icona vengono ignorate e il prodotto viene di conseguenza utilizzato in modo scorretto.

	<b>AVVISO</b>	Questa icona indica che, se non si seguono le informazioni, ne può risultare un rischio di morte o di ferite gravi.
	<b>ATTENZIONE</b>	Questa icona indica che, se non si seguono le informazioni, ne può risultare un rischio di lesioni alle persone o di danni agli oggetti.

Le icone visualizzate di seguito sono utilizzate per indicare la natura delle istruzioni da osservare.

	Le icone di forma triangolare segnalano all'utente informazioni che richiedono attenzione ("Importante").
	Le icone di forma circolare con una barra diagonale segnalano all'utente azioni proibite ("Proibito").
	Le icone di forma circolare piene con la presenza di un punto esclamativo segnalano all'utente un'azione da eseguire ("Richiesto").

### **AVVISO**

 <small>Non immergere</small>	<b>Non immergere o esporre all'acqua.</b> La mancata osservanza di questa precauzione potrebbe causare incendi o scosse elettriche.
 <small>Non smontare</small>	<b>Non smontare (non aprire la struttura esterna).</b> La mancata osservanza di questa precauzione potrebbe causare incendi, scosse elettriche o infortuni derivanti dal malfunzionamento del prodotto.
 <small>Non toccare i componenti interni</small>	<b>Se la struttura esterna dovesse rompersi in seguito a una caduta o a un altro incidente, non toccare i componenti esposti.</b> In caso non ci si attenga a questa precauzione, potrebbero verificarsi scosse elettriche o infortuni derivanti dal contatto con le parti danneggiate. Rimuovere immediatamente la batteria, avendo cura di evitare infortuni o shock elettrici, e portare il prodotto presso il punto vendita per una consulenza.
	<b>Non appoggiare su superfici instabili.</b> Il prodotto potrebbe cadere, causando lesioni personali.
	<b>Non guardare il sole attraverso l'obiettivo o i mirini della fotocamera.</b> La mancata osservanza di questa precauzione può provocare danni permanenti alla vista.

 **ATTENZIONE**



**Non usare o conservare il prodotto in luoghi esposti a vapore o fumo oppure in luoghi molto umidi ed estremamente polverosi.** La mancata osservanza di questa precauzione può causare incendi o scosse elettriche.



**Non lasciare in luoghi esposti alla luce diretta del sole o a elevate temperature, per esempio all'interno di un abitacolo chiuso in un giorno di sole.** La mancata osservanza di questa precauzione potrebbe causare incendi.



**Tenere fuori dalla portata dei bambini piccoli.** Questo prodotto può provocare lesioni se lasciato nelle mani di un bambino.



**Non maneggiare il prodotto con le mani bagnate.** La mancata osservanza di questa precauzione potrebbe causare scosse elettriche.



**Non inquadrare il sole quando si scattano foto di soggetti in controluce.** La luce solare messa a fuoco nella fotocamera quando il sole si trova all'interno o vicino all'inquadratura può causare incendi o ustioni.



**Quando non si usa il prodotto, riposizionare i tappi copri ottica e conservarlo lontano dalla luce diretta del sole.** La luce del sole messa a fuoco dall'obiettivo può causare incendi o ustioni.



**Non trasportare la fotocamera o l'obiettivo mentre sono fissati su un treppiedi.** Il prodotto potrebbe cadere o urtare altri oggetti, causando lesioni personali.

**Avviso sulle norme dell'Unione Europea**

Questo prodotto è conforme alle seguenti direttive UE:

- Direttiva RoHS 2011/65/UE
- Direttiva RE 2014/53/UE

Il fabbricante, FUJIFILM Corporation, dichiara che il tipo di apparecchiatura radio FF160006 è conforme alla direttiva 2014/53/UE.

Il testo completo della dichiarazione di conformità UE è disponibile al seguente indirizzo Internet: [http://www.fujifilm.com/products/digital\\_cameras/x\\_t20/pdf/index/fujifilm\\_x\\_t20\\_cod.pdf](http://www.fujifilm.com/products/digital_cameras/x_t20/pdf/index/fujifilm_x_t20_cod.pdf)

La conformità è indicata dal seguente marchio di conformità posizionato sul prodotto:



Questo marchio è valido per i prodotti non-Telecom e i prodotti Telecom armonizzati UE (per es. Bluetooth).

**IMPORTANTE:** leggere i seguenti avvisi prima di usare il trasmettitore wireless incorporato della fotocamera.

- Ⓛ Questo prodotto, che contiene una funzione di crittografia sviluppata negli Stati Uniti, è regolato dalle United States Export Administration Regulations e non può essere esportato o riesportato in qualsiasi paese verso il quale gli Stati Uniti applicano l'embargo delle merci.
- **Usare esclusivamente come parte di una rete wireless.** FUJIFILM non si assume alcuna responsabilità per i danni causati da uso non autorizzato. Non usare in apparecchiature che richiedono un alto grado di affidabilità, per esempio dispositivi medici o altri sistemi che potrebbero influire, direttamente o indirettamente, sulla vita umana. Quando si usa il dispositivo in computer o altri sistemi che richiedono un grado di affidabilità più alto rispetto alle reti wireless, assicurarsi di prendere tutte le dovute precauzioni in modo da garantire la sicurezza ed evitare malfunzionamenti.
- **Usare esclusivamente nel Paese in cui il dispositivo è stato acquistato.** Questo dispositivo è conforme alle disposizioni riguardanti i dispositivi di rete wireless del Paese in cui è stato acquistato. Rispettare tutte le disposizioni locali quando si usa il dispositivo. FUJIFILM non si assume alcuna responsabilità per i problemi derivanti dall'uso in altre giurisdizioni.
- **I dati wireless (immagini) potrebbero essere intercettati da terzi.** La sicurezza dei dati trasmessi tramite reti wireless non è garantita.
- **Non usare il dispositivo in luoghi esposti a campi magnetici, elettricità statica o interferenze radio.** Non usare il trasmettitore in prossimità di forni a microonde o in altri luoghi esposti a campi magnetici, elettricità statica o interferenze radio che potrebbero ostacolare la ricezione dei segnali wireless. Potrebbero verificarsi interferenze reciproche quando si usa il trasmettitore in prossimità di altri dispositivi wireless che operano nella banda 2,4 GHz.
- **Il trasmettitore wireless opera nella banda 2,4 GHz che utilizza modulazione DSSS e OFDM.**

**Dispositivi di rete wireless: precauzioni**

- **Questo dispositivo opera sulla stessa frequenza di dispositivi commerciali, educativi, medici e di trasmettitori wireless.** Inoltre opera sulla stessa frequenza di trasmettitori autorizzati e trasmettitori speciali non autorizzati a basso voltaggio, usati nei sistemi di tracciabilità RFID per catene di montaggio e in altre applicazioni simili.
- **Per evitare interferenze con tali dispositivi, rispettare le seguenti precauzioni.** Verificare che il trasmettitore RFID non sia in funzione prima di usare questo dispositivo. Se si dovessero notare delle interferenze sui trasmettitori autorizzati usati per la tracciabilità RFID causate dal dispositivo, smettere immediatamente di usare la frequenza interessata o spostare il dispositivo in una diversa posizione. Se si notano delle interferenze sui sistemi di tracciabilità RFID a basso voltaggio causate da questo dispositivo, contattare un rappresentante FUJIFILM.

**2.4DS/OF4**

Questa etichetta indica che questo dispositivo opera nella banda 2,4 GHz con modulazione DSSS e OFDM e che potrebbe causare interferenze fino ad una distanza di 40 m.

## Cura del prodotto

Per garantire l'utilizzo ottimale del prodotto, adottare le seguenti precauzioni.

**Corpo macchina della fotocamera:** usare un panno morbido e asciutto per pulire il corpo macchina della fotocamera dopo ogni utilizzo. Non utilizzare alcol, solvente o altre sostanze chimiche volatili per evitare di deformare o scolorire la pelle sul corpo macchina della fotocamera. Rimuovere immediatamente il liquido sulla fotocamera con un panno morbido e asciutto. Usare un soffiatore per rimuovere la polvere dal monitor per evitare di graffiarlo, quindi pulirlo delicatamente con un panno morbido e asciutto. È possibile rimuovere eventuali macchie rimaste strofinando delicatamente con un pezzo di carta per la pulizia dell'obiettivo FUJIFILM al quale è stata applicata una piccola quantità di liquido per la pulizia dell'obiettivo. Per evitare che la polvere penetri all'interno della fotocamera, riposizionare il tappo protezione corpo macchina quando non è inserito un obiettivo.

**Sensore immagine:** la presenza di macchie nella stessa posizione su più foto potrebbe indicare la presenza di polvere sul sensore immagine. Pulire il sensore utilizzando  **IMPOSTAZIONE UTENTE > PULIZIA SENSORE.**

## Pulizia del sensore immagine

La polvere che non può essere rimossa utilizzando **IMPOSTAZIONE UTENTE > PULIZIA SENSORE** può essere rimossa manualmente come descritto di seguito.

**!** Se durante le operazioni di pulizia il sensore viene danneggiato, ci saranno dei costi per la riparazione o la sostituzione del sensore immagine.

- 1** Usare un soffiatore (non una spazzola) per rimuovere la polvere dal sensore.

**!** Non usare una spazzola o una pompetta con spazzola. La mancata osservanza di questa precauzione potrebbe arrecare danni al sensore.

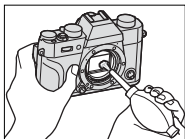

- 2** Verificare che la polvere sia stata effettivamente rimossa. Ripetere i passaggi 1 e 2 se necessario.
- 3** Riposizionare il tappo protezione corpo macchina o l'obiettivo.



## Aggiornamenti firmware

Alcune funzioni del prodotto possono differire da quelle descritte nel manuale a causa dell'aggiornamento del firmware. Per maggiori informazioni su ogni modello, visitate il nostro sito web: [http://www.fujifilm.com/support/digital\\_cameras/software](http://www.fujifilm.com/support/digital_cameras/software)



### Controllo della versione del firmware

 La fotocamera visualizza la versione del firmware solo se viene inserita una scheda di memoria.

- 1 Spegner la fotocamera e verificare che la scheda di memoria sia inserita.
- 2 Accendere la fotocamera mentre si preme il pulsante **DISP/BACK**. Viene visualizzata la versione attuale del firmware; controllare la versione del firmware.
- 3 Spegner la fotocamera.

 Se un obiettivo è collegato alla fotocamera, è possibile controllare anche la versione del firmware dell'obiettivo.

## Risoluzione dei problemi

Consultare la tabella di seguito nel caso si dovessero riscontrare problemi nell'uso della fotocamera. Se non si trova la soluzione qui, contattare il locale distributore FUJIFILM.

### Alimentazione e batteria

Problema	Soluzione
La fotocamera non si accende.	<ul style="list-style-type: none"><li>• <b>La batteria è scarica:</b> caricare la batteria o inserire una batteria di ricambio completamente carica (📖 32).</li><li>• <b>La batteria è inserita in modo scorretto:</b> reinserirla nell'orientamento corretto (📖 37).</li><li>• <b>Lo sportello del vano batteria non è chiuso correttamente:</b> chiudere lo sportello del vano batteria (📖 38).</li></ul>
Il monitor non si accende.	<p>Il monitor potrebbe non accendersi se la fotocamera viene spenta e accesa nuovamente molto rapidamente. Premere il pulsante di scatto a metà corsa per attivare il monitor.</p>
La batteria si scarica velocemente.	<ul style="list-style-type: none"><li>• <b>La batteria è fredda:</b> riscaldare la batteria collocandola in una tasca o in un altro luogo caldo e reinserirla nella fotocamera immediatamente prima di scattare un'immagine.</li><li>• <b>È presente dello sporco sui terminali della batteria:</b> pulire i terminali con un panno morbido e asciutto.</li><li>• <b>ON è selezionato per  IMPOSTAZIONE AF/MF &gt; PRE-AF:</b> disattivare <b>PRE-AF</b> (📖 137).</li><li>• <b>La batteria è stata ricaricata molte volte:</b> la batteria ha raggiunto il termine della sua vita utile. Acquistare una nuova batteria.</li></ul>

Problema	Soluzione
La fotocamera si spegne all'improvviso.	<b>La batteria è scarica:</b> caricare la batteria o inserire una batteria di ricambio completamente carica (📖 32).
La ricarica non si avvia.	Reinserire la batteria nell'orientamento corretto e assicurarsi che il caricatore sia collegato (📖 32).
La carica è lenta.	Caricare la batteria a temperatura ambiente.
La spia di ricarica lampeggia, ma la batteria non si carica.	<ul style="list-style-type: none"> <li>• <b>È presente dello sporco sui terminali della batteria:</b> pulire i terminali con un panno morbido e asciutto.</li> <li>• <b>La batteria è stata ricaricata molte volte:</b> la batteria ha raggiunto il termine della sua vita utile. Acquistare una nuova batteria. Se la batteria non si carica ancora, contattare il rivenditore FUJIFILM (📖 290).</li> </ul>

## Menu e display

Problema	Soluzione
La visualizzazione non è in italiano.	Selezionare <b>ITALIANO</b> per <b>IMPOSTAZIONE UTENTE &gt; 言語/LANG.</b> (📖 46, 204).

## Ripresa

Problema	Soluzione
Non vengono scattate immagini quando si preme il pulsante di scatto.	<ul style="list-style-type: none"> <li>• <b>La scheda di memoria è piena:</b> inserire una nuova scheda di memoria o eliminare foto (📖 36, 183).</li> <li>• <b>La scheda di memoria non è formattata:</b> formattare la scheda di memoria (📖 201).</li> <li>• <b>I terminali della scheda di memoria sono sporchi:</b> pulire i contatti con un panno morbido e asciutto.</li> </ul>

Problema	Soluzione
<p><b>Non vengo- no scattate immagini quando si preme il pulsante di scatto</b> (continua).</p>	<ul style="list-style-type: none"> <li>• <b>La scheda di memoria è danneggiata:</b> inserire una nuova scheda di memoria (📖 36).</li> <li>• <b>La batteria è scarica:</b> caricare la batteria o inserire una batteria di ricambio completamente carica (📖 32).</li> <li>• <b>La fotocamera si è spenta automaticamente:</b> accendere la fotocamera (📖 42).</li> <li>• <b>Si sta utilizzando un adattatore di montaggio di terze parti:</b> selezionare <b>ON</b> per <b>SCATTA SENZA OBIETTIVO</b> (📖 228).</li> <li>• <b>La spia di stato era arancione durante la ripresa di un'immagine panoramica:</b> attendere finché la spia di stato non si spegne (📖 10).</li> </ul>
<p><b>Quando il pulsante di scatto viene pre- muto a metà appare una macchiettatura</b> ("disturbi") sul monitor o nel mirino.</p>	<p>Quando il soggetto è scarsamente illuminato e il diaframma viene ristretto, aumenta il guadagno per aiutare la composizione, il che potrebbe determinare una macchiettatura percepibile quando le immagini sono visualizzate in anteprima sui display. Le immagini scattate con la fotocamera non subiscono conseguenze.</p>
<p><b>La fotocamera non mette a fuoco.</b></p>	<p><b>Il soggetto non è adatto per la messa a fuoco automatica:</b> usare il blocco della messa a fuoco o la messa a fuoco manuale (📖 92).</p>

Problema	Soluzione
Nessun volto rilevato.	<ul style="list-style-type: none"> <li>• <b>Il volto del soggetto è oscurato da occhiali da sole, un cappello, capelli lunghi o altri oggetti:</b> rimuovere le ostruzioni (📖 138).</li> <li>• <b>Il volto del soggetto occupa solo una piccola area della foto:</b> cambiare la composizione in modo che il volto del soggetto occupi un'area maggiore della foto (📖 138).</li> <li>• <b>La testa del soggetto è inclinata o orizzontale:</b> chiedere al soggetto di tenere la testa dritta (📖 138).</li> <li>• <b>La fotocamera è inclinata:</b> mantenere la fotocamera orizzontale.</li> <li>• <b>Il volto del soggetto è scarsamente illuminato:</b> eseguire lo scatto in condizioni di luce chiara.</li> </ul>
È selezionato il soggetto errato.	<p>Il soggetto selezionato è più vicino al centro della foto rispetto al soggetto principale. Ricomporre l'immagine o disattivare il rilevamento dei volti e inquadrare l'immagine utilizzando il blocco della messa a fuoco (📖 92).</p>
Il flash non si attiva.	<ul style="list-style-type: none"> <li>• <b>Il flash è disattivato:</b> regolare le impostazioni (📖 107).</li> <li>• <b>Il flash è abbassato:</b> sollevare il flash (📖 107).</li> <li>• <b>La batteria è scarica:</b> caricare la batteria o inserire una batteria di ricambio completamente carica (📖 32).</li> <li>• <b>La fotocamera è in modalità bracketing o continuo:</b> selezionare la modalità foto singola (📖 6).</li> <li>• <b>OFF è selezionato per SUONI e FLASH:</b> selezionare ON (📖 206).</li> </ul>

Problema	Soluzione
Il flash non illumina completamente il soggetto.	<ul style="list-style-type: none"> <li>• <b>Il soggetto non rientra nella portata del flash:</b> posizionare il soggetto entro la portata del flash.</li> <li>• <b>La finestra del flash è ostruita:</b> impugnare correttamente la fotocamera.</li> <li>• <b>Il tempo di posa è più veloce del tempo di sincronizzazione:</b> scegliere un tempo di posa più lungo (📖 64, 72).</li> </ul>
Alcuni modi flash non sono disponibili.	<p><b>OFF è selezionato per SUONI e FLASH:</b> selezionare ON (📖 206).</p>
Le immagini sono sfocate.	<ul style="list-style-type: none"> <li>• <b>L'obiettivo è sporco:</b> pulire l'obiettivo (📖 276).</li> <li>• <b>L'obiettivo è bloccato:</b> tenere gli oggetti lontani dall'obiettivo (📖 49).</li> <li>• <b>!AF viene visualizzato durante lo scatto e il quadro fuoco è visualizzato in rosso:</b> verificare la messa a fuoco prima dello scatto (📖 50).</li> </ul>
Le immagini presentano un effetto macchietatura.	<ul style="list-style-type: none"> <li>• <b>Il tempo di posa è lungo e la temperatura ambiente alta:</b> ciò è normale e non indica un malfunzionamento.</li> <li>• <b>È richiesta la mappatura pixel:</b> eseguire la mappatura pixel utilizzando <b>📷 IMPOSTAZIONE QUALITÀ IMMAGINE &gt; MAPPATURA PIXEL</b> (📖 130).</li> <li>• <b>La fotocamera è stata utilizzata in modo continuo a temperature elevate o viene visualizzato un avviso temperatura:</b> spegnere la fotocamera e attendere che si raffreddi (📖 42).</li> </ul>

## Riproduzione

Problema	Soluzione
Le immagini sono granulose.	Le immagini sono state scattate con una marca o un modello di fotocamera diverso.
Lo zoom in riproduzione non è disponibile.	Le immagini sono state create con <b>RIDIMENSIONA</b> o con una marca o un modello di fotocamera diverso.
Nessun audio durante la riproduzione di filmati.	<ul style="list-style-type: none"> <li>• <b>Il volume play è troppo basso:</b> regolare il volume play (📖 211).</li> <li>• <b>Il microfono era ostruito:</b> tenere la fotocamera correttamente durante la registrazione.</li> <li>• <b>L'altoparlante è ostruito:</b> tenere la fotocamera correttamente durante la riproduzione.</li> <li>• <b>OFF è selezionato per SUONI e FLASH:</b> selezionare <b>ON</b> (📖 206).</li> </ul>
Le immagini selezionate non vengono eliminate.	Alcune immagini selezionate per l'eliminazione sono protette. Rimuovere la protezione utilizzando il dispositivo utilizzato originariamente per applicare la protezione stessa (📖 188).
La numerazione dei file viene resettata improvvisamente.	Lo sportello del vano batteria è stato aperto con la fotocamera accesa. Spegnere la fotocamera prima di aprire lo sportello del vano batteria (📖 234).

## Connessioni

Problema	Soluzione
Lo schermo è vuoto.	<b>La fotocamera è collegata a un televisore:</b> le immagini verranno visualizzate sul televisore invece che sul monitor della fotocamera (📖 278).
Nessuna immagine o suono sul televisore.	<ul style="list-style-type: none"><li>• <b>La fotocamera non è collegata correttamente:</b> collegare correttamente la fotocamera (📖 278).</li><li>• <b>L'ingresso sul televisore è impostato su "TV":</b> impostare l'ingresso su "HDMI" (📖 278).</li><li>• <b>Il volume del televisore è troppo basso:</b> per regolare il volume, utilizzare i comandi del televisore.</li></ul>
Sia il TV che il monitor della fotocamera sono vuoti.	<b>La modalità di visualizzazione selezionata con il pulsante VIEW MODE è SOLO EVF + </b> : poggiare l'occhio sul mirino o utilizzare il pulsante <b>VIEW MODE</b> per scegliere un'altra modalità di visualizzazione.
Il computer non riconosce la fotocamera.	Assicurarsi che la fotocamera e il computer siano collegati correttamente (📖 282).
Impossibile trasferire file RAW o JPEG a un computer.	Utilizzare MyFinePix Studio per trasferire le immagini (solo Windows; 📖 282).



## Trasferimento wireless

Per ulteriori informazioni sulla risoluzione dei problemi delle connessioni wireless, visitare il sito: <http://digital-cameras.support.fujifilm.com/app?pid=x>

Problema	Soluzione
Problemi con la connessione o il caricamento delle immagini su smartphone.	<ul style="list-style-type: none"> <li>• <b>Lo smartphone è troppo lontano:</b> avvicinare i dispositivi (📖 280).</li> <li>• <b>Dei dispositivi nelle vicinanze causano interferenze radio:</b> allontanare la fotocamera e lo smartphone da forni a microonde o telefoni cordless (📖 280).</li> </ul>
Impossibile caricare immagini.	<ul style="list-style-type: none"> <li>• <b>Lo smartphone è connesso a un altro dispositivo:</b> lo smartphone e la fotocamera possono essere collegati a un solo dispositivo per volta. Terminare la connessione e riprovare (📖 280).</li> <li>• <b>Sono presenti diversi smartphone nelle vicinanze:</b> riprovare a eseguire il collegamento. La presenza di numerosi smartphone può rendere difficoltosa la connessione (📖 280).</li> <li>• L'immagine corrente è un filmato o è stata creata con un altro dispositivo e non può essere caricata su uno smartphone (📖 280).</li> </ul>
Lo smartphone non visualizza immagini.	<p>Selezionare <b>ON</b> per <b>IMPOSTAZIONE CONNESSIONE &gt; IMPOST. WIRELESS &gt; RIDIM. IMM. SM</b> . Selezionare <b>OFF</b> aumenta il tempo necessario per caricare immagini più grandi; inoltre, alcuni telefoni potrebbero non visualizzare immagini superiori a certe dimensioni (📖 237).</p>

## Varie

Problema	Soluzione
La fotocamera non risponde.	<ul style="list-style-type: none"> <li>• <b>Malfunzionamento temporaneo della fotocamera:</b> rimuovere e reinserire la batteria (📖 36).</li> <li>• <b>La batteria è scarica:</b> caricare la batteria o inserire una batteria di ricambio completamente carica (📖 32).</li> <li>• <b>La fotocamera è collegata a una rete LAN wireless:</b> terminare la connessione.</li> </ul>
La fotocamera non funziona come previsto.	Rimuovere e reinserire la batteria (📖 36). Se il problema persiste, contattare il proprio rivenditore FUJIFILM.
Nessun suono.	<ul style="list-style-type: none"> <li>• Regolare il volume (📖 208).</li> <li>• <b>OFF è selezionato per SUONI e FLASH:</b> selezionare <b>ON</b> (📖 206).</li> </ul>
Premendo il pulsante Q non viene visualizzato il menu rapido.	<b>BLOCCO FUNZIONE TTL è attivo:</b> terminare BLOCCO FUNZIONE TTL (📖 251).

## Messaggi di avviso e display

I seguenti messaggi di avviso vengono visualizzati sul display.

Avviso	Descrizione
 (rosso)	Batteria scarica. Caricare la batteria o inserire una batteria di ricambio completamente carica.
 (lampeggia in rosso)	Batteria completamente scarica. Caricare la batteria o inserire una batteria di ricambio completamente carica.
<b>!AF</b> (visualizzato in rosso con quadro fuoco rosso)	La fotocamera non riesce a mettere a fuoco. Utilizzare il blocco di messa a fuoco su un altro soggetto alla stessa distanza, quindi ricomporre l'immagine.
Diaphragma o tempi di posa visualizzati in rosso	Il soggetto è troppo chiaro o troppo scuro e l'immagine sarà sovraesposta o sottoesposta. Utilizzare il flash per avere ulteriore illuminazione quando si scattano foto di soggetti scarsamente illuminati.
<b>ERRORE FUOCO</b> <b>ERRORE CONTROLLO LENTI</b> <b>SPEGNI E RIACCENDI LA FOTOCAMERA</b>	Malfunzionamento della fotocamera. Spegnere e quindi riaccendere la fotocamera. Se il messaggio non scompare, contattare un rivenditore FUJIFILM.
<b>NESSUNA MEMORIA</b>	L'otturatore può essere rilasciato solo quando è inserita una scheda di memoria. Inserire una scheda di memoria.
<b>MEMORIA NON INIZIALIZZATA</b>	<ul style="list-style-type: none"><li>• <b>La scheda di memoria non è formattata o è stata formattata in un computer o in un altro dispositivo:</b> formattare la scheda di memoria utilizzando <b>IMPOSTAZIONE UTENTE &gt; FORMATTA.</b></li></ul>





Avviso	Descrizione
<b>MEMORIA NON INIZIALIZZATA</b> (continua)	<ul style="list-style-type: none"> <li>• <b>È necessario pulire i contatti della scheda di memoria:</b> pulire i contatti con un panno morbido e asciutto. Se il messaggio viene ripetuto, formattare la scheda. Se il messaggio non scompare, sostituire la scheda.</li> <li>• <b>Malfunzionamento della fotocamera:</b> contattare un rivenditore FUJIFILM.</li> </ul>
<b>ERRORE OBIETTIVO</b>	<p>Spegnere la fotocamera, smontare l'obiettivo e pulire le superfici di montaggio, quindi rimontare l'obiettivo e accendere la fotocamera. Se il problema persiste, contattare un rivenditore FUJIFILM.</p>
<b>ERRORE MEMORIA</b>	<ul style="list-style-type: none"> <li>• <b>La scheda di memoria non è formattata per l'uso nella fotocamera:</b> formattare la scheda.</li> <li>• <b>I contatti della scheda di memoria devono essere puliti o la scheda di memoria è danneggiata:</b> pulire i contatti con un panno morbido e asciutto. Se il messaggio viene ripetuto, formattare la scheda. Se il messaggio non scompare, sostituire la scheda.</li> <li>• <b>Scheda di memoria non compatibile:</b> utilizzare una scheda compatibile.</li> <li>• <b>Malfunzionamento della fotocamera:</b> contattare un rivenditore FUJIFILM.</li> </ul>
<b>MEMORIA PROTETTA</b>	<p>La scheda di memoria è bloccata. Sbloccare la scheda.</p>
<b>ATTENDERE</b>	<p>La scheda di memoria è formattata in modo errato. Utilizzare la fotocamera per formattare la scheda.</p>
 <b>MEMORIA PIENA</b>	<p>La scheda di memoria è piena e le immagini non possono essere salvate. Eliminare immagini o inserire una scheda di memoria con maggiore spazio libero.</p>
<b>ERRORE SCRITTURA</b>	<ul style="list-style-type: none"> <li>• <b>Errore della scheda di memoria o errore di collegamento:</b> reinserire la scheda di memoria o spegnere e quindi riaccendere la fotocamera. Se il messaggio non scompare, contattare un rivenditore FUJIFILM.</li> </ul>

Avviso	Descrizione
<b>ERRORE SCRITTURA</b> (continua)	<ul style="list-style-type: none"> <li>• <b>Memoria insufficiente per registrare altre immagini:</b> eliminare immagini o inserire una scheda di memoria con maggiore spazio libero.</li> <li>• <b>La scheda di memoria non è formattata:</b> formattare la scheda di memoria.</li> </ul>
<b>NUM. FOTO PIENA</b>	<p>I numeri di fotogramma della fotocamera sono esauriti (il numero del fotogramma corrente è 999-9999). Inserire una scheda di memoria formattata e selezionare <b>AZZERA</b> per <b>IMPOSTAZIONE SALVAT. DATI &gt; NUMERAZIONE</b>. Scattare una foto per resettare la numerazione foto a 100-0001, quindi selezionare <b>CONTINUA</b> per <b>NUMERAZIONE</b>.</p>
<b>ERRORE LETTURA</b>	<ul style="list-style-type: none"> <li>• <b>Il file è danneggiato o non è stato creato con la fotocamera:</b> il file non può essere visualizzato.</li> <li>• <b>È necessario pulire i contatti della scheda di memoria:</b> pulire i contatti con un panno morbido e asciutto. Se il messaggio viene ripetuto, formattare la scheda. Se il messaggio non scompare, sostituire la scheda.</li> <li>• <b>Malfunzionamento della fotocamera:</b> contattare un rivenditore FUJIFILM.</li> </ul>
<b>IMM. PROTETTA</b>	<p>È stato eseguito un tentativo di cancellare o ruotare un'immagine protetta. Rimuovere la protezione e riprovare.</p>
<b>IMP. TAGLIARE</b>	<p>L'immagine è danneggiata o non è stata creata con la fotocamera.</p>
<b>ERRORE FILE DPOF</b>	<p>Gli ordini di stampa possono contenere non più di 999 immagini. Copiare le immagini aggiuntive che si desiderano stampare su un'altra scheda di memoria e creare un secondo ordine di stampa.</p>
<b>IMPOSSIBILE RUOTARE</b>	<p>L'immagine selezionata non può essere ruotata.</p>

Avviso	Descrizione
 <b>IMPOSSIBILE RUOTARE</b>	Impossibile ruotare i filmati.
<b>DPOF NON IMPOSTAB.</b>	Non è possibile stampare l'immagine utilizzando DPOF.
 <b>DPOF NON IMPOSTABILE</b>	Non è possibile stampare i filmati utilizzando DPOF.
 <b>COMANDO NON ESEGUIBILE</b>	La rimozione effetto occhi rossi non può essere applicata ai filmati.
 <b>COMANDO NON ESEGUIBILE</b>	La rimozione occhi rossi non può essere applicata a immagini create con altri dispositivi.
<b>DISCORD.: MODO 4K E MONIT. ESTERNO CAMBIARE MODO FILMATO</b>	La modalità filmato selezionata con la fotocamera non è compatibile con il dispositivo al quale la fotocamera è collegata tramite HDMI. Provare a selezionare una diversa modalità filmato.
 (giallo)	Spegnerne la fotocamera e attendere che si raffreddi. La macchiettatura potrebbe aumentare nelle immagini scattate mentre è visualizzato questo avviso.
 (rosso)	Spegnerne la fotocamera e attendere che si raffreddi. Mentre viene visualizzato questo avviso, non è possibile registrare filmati, la macchiettatura potrebbe aumentare e le prestazioni, inclusa la velocità di avanzamento dei fotogrammi e la qualità di visualizzazione, potrebbero ridursi.

## Capacità della scheda di memoria

Nella seguente tabella è mostrato il tempo di registrazione o il numero di immagini disponibili con diverse dimensioni di immagine. Tutti i dati sono approssimativi; la dimensione dei file varia in base alla scena registrata, generando notevoli variazioni nel numero di file memorizzabili. Il numero di esposizioni o la lunghezza rimanente potrebbero non diminuire a una frequenza uniforme.

		Capacità	8 GB		16 GB	
			FINE	NORMAL	FINE	NORMAL
Foto	 3:2		540	800	1110	1660
	RAW (NON COMPRESSI)		150		320	
	RAW (COMPRESSI LOSSLESS)		310		640	
Filmati <sup>1</sup>	 2160/29.97P, 25P, 24P, 23.98P <sup>2</sup>		9 minuti		20 minuti	
	 1080/59.94P, 50P, 29.97P, 25P, 24P, 23.98P <sup>3</sup>		26 minuti		52 minuti	
	 720/59.94P, 50P, 29.97P, 25P, 24P, 23.98P <sup>4</sup>		51 minuti		103 minuti	

- 1 Utilizzare una scheda UHS con velocità di classe 3 o superiore.
- 2 I filmati singoli non possono superare 10 minuti di lunghezza.
- 3 I filmati singoli non possono superare 15 minuti di lunghezza.
- 4 I singoli filmati non possono superare 30 minuti di lunghezza.

 Sebbene la registrazione di filmati continuerà senza interruzioni quando la dimensione del file raggiunge 4 GB, le successive sequenze verranno registrate su un file separato che deve essere visualizzato separatamente.

## Specifiche

### Sistema

<b>Modello</b>	FUJIFILM X-T20									
<b>Numero del prodotto</b>	FF160006									
<b>Pixel effettivi</b>	Circa 24,3 milioni									
<b>Sensore immagine</b>	23,5 mm × 15,6 mm (APS-C), sensore X-Trans CMOS III con filtro colori primari									
<b>Supporti di memorizzazione</b>	Schede di memoria SD/SDHC/SDXC consigliate da FUJIFILM									
<b>Slot per scheda di memoria</b>	Slot per scheda di memoria SD									
<b>Sistema di file</b>	Conforme agli standard Design Rule for Camera File System (DCF), Exif 2.3 e Digital Print Order Format (DPOF)									
<b>Formato file</b>	<ul style="list-style-type: none"><li>• <b>Immagini fisse:</b> Exif 2.3 JPEG (compresso); RAW (formato originale RAF, non compresso o compresso utilizzando un algoritmo senza perdita di informazioni, software per usi speciali necessario); RAW+JPEG disponibile</li><li>• <b>Filmati:</b> standard H.264 con audio stereo (MOV)</li></ul>									
<b>Dimensioni imm.</b>	<table><tr><td><b>L</b> 3:2 (6000×4000)</td><td><b>L</b> 16:9 (6000×3376)</td><td><b>L</b> 1:1 (4000×4000)</td></tr><tr><td><b>M</b> 3:2 (4240×2832)</td><td><b>M</b> 16:9 (4240×2384)</td><td><b>M</b> 1:1 (2832×2832)</td></tr><tr><td><b>S</b> 3:2 (3008×2000)</td><td><b>S</b> 16:9 (3008×1688)</td><td><b>S</b> 1:1 (2000×2000)</td></tr></table> <p>RAW (6000 × 4000)</p> <p><b>L</b> panorama: verticale (2160 × 9600)/orizzontale (9600 × 1440)</p> <p><b>M</b> panorama: verticale (2160 × 6400)/orizzontale (6400 × 1440)</p>	<b>L</b> 3:2 (6000×4000)	<b>L</b> 16:9 (6000×3376)	<b>L</b> 1:1 (4000×4000)	<b>M</b> 3:2 (4240×2832)	<b>M</b> 16:9 (4240×2384)	<b>M</b> 1:1 (2832×2832)	<b>S</b> 3:2 (3008×2000)	<b>S</b> 16:9 (3008×1688)	<b>S</b> 1:1 (2000×2000)
<b>L</b> 3:2 (6000×4000)	<b>L</b> 16:9 (6000×3376)	<b>L</b> 1:1 (4000×4000)								
<b>M</b> 3:2 (4240×2832)	<b>M</b> 16:9 (4240×2384)	<b>M</b> 1:1 (2832×2832)								
<b>S</b> 3:2 (3008×2000)	<b>S</b> 16:9 (3008×1688)	<b>S</b> 1:1 (2000×2000)								
<b>Supporto obiettivo</b>	Supporto FUJIFILM X									



## Sistema

<b>Sensibilità</b>	<ul style="list-style-type: none"> <li>• <b>Immagini fisse:</b> sensibilità di uscita standard equivalente a ISO 200–12800 con incrementi di <math>\frac{1}{3}</math> EV; AUTO; sensibilità di uscita estesa equivalente a ISO 100, 25600 o 51200</li> <li>• <b>Filmati:</b> sensibilità di uscita standard equivalente a ISO 200–12800 con incrementi di <math>\frac{1}{3}</math> EV</li> </ul>
<b>Misurazione</b>	Misurazione attraverso l'obiettivo (TTL) 256 segmenti; MULTI, SPOT, MEDIA, PONDERATA CENTRALE
<b>Controllo esposizione</b>	AE programmata (con cambio programma), AE a priorità di tempi, AE a priorità di diaframmi, esposizione manuale
<b>Compensazione dell'esposizione</b>	<ul style="list-style-type: none"> <li>• <b>Immagini fisse:</b> -5 EV – +5 EV in incrementi di <math>\frac{1}{3}</math> EV</li> <li>• <b>Filmati:</b> -2 EV – +2 EV in incrementi di <math>\frac{1}{3}</math> EV</li> </ul>

Tempo di posa	Modalità P	Altre modalità	Posa T	Posa B
<b>Otturatore meccanico</b>	Da 4 s a $\frac{1}{4000}$ sec.	Da 30 s a $\frac{1}{4000}$ sec.		Max. 60 min.
<b>Otturatore elettronico</b>	Da 4 s a $\frac{1}{32000}$ sec.	Da 30 s a $\frac{1}{32000}$ sec.		1 sec. fisso
<b>Meccanico + elettronico</b>	Da 4 s a $\frac{1}{32000}$ sec.	Da 30 s a $\frac{1}{32000}$ sec.		Max. 60 min.

## Sistema

Continuo		Frequenza fotogrammi	Foto per burst
CH	14 fps*	14	Fino a circa 42
	11 fps*	11	Fino a circa 50
	8,0 fps	8,0	Fino a circa 53
CL	5,0 fps	5,0	Fino a circa 56
	4,0 fps	4,0	Fino a circa 58
	3,0 fps	3,0	Fino a circa 62

\* Disponibile solo con otturatore elettronico.



La frequenza fotogrammi varia con le condizioni di scatto e il numero di immagini registrate. Inoltre, la frequenza fotogrammi e il numero di foto per burst potrebbe variare a seconda del tipo di scheda di memoria utilizzata.

### Messa a fuoco

- **Modalità:** AF singolo o continuo; messa a fuoco manuale con ghiera di messa a fuoco
- **Selezione area di messa a fuoco:** PUNTO SINGOLO, ZONA, WIDE/TRACKING
- **Sistema di messa a fuoco automatica:** AF ibrido intelligente (AF a rilevamento di contrasto/rilevamento di fase TTL) con illuminatore ausiliario AF

### Bilanciamento bianco

Personalizzato 1, Personalizzato 2, Personalizzato 3, selezione temperatura di colore, auto, luce diretta del sole, ombra, luce diurna fluorescente, luce calda bianca fluorescente, luce fredda bianca fluorescente, luce a incandescenza, subacqueo

### Autoscatto

Spento, 2 sec., 10 sec.

## Sistema

- Modalità flash**
- **MODALITÀ:** MODALITÀ TTL (FLASH AUTO, STANDARD, SINCR. LENTA), MANUALE, COMMANDER, FLASH DISATTIV.
  - **MODALITÀ SINCR.:** 1° PANNELLO, 2° PANNELLO
  - **RIMOZ. OCCHI ROSSI:**  FLASH+RIMOZIONE,  FLASH,  RIMOZIONE, OFF

















**Attacco flash alimentato** Slitta accessorio con contatti TTL

**Contatto sincronizzazione** Contatto X; supporta velocità di sincronizzazione veloci fino a  $\frac{1}{180}$  sec.

**Terminale sync** Fornito

**Mirino** Mirino OLED a colori da 0,39 pollici, 2360k-punti con regolazione diottrica (da  $-4$  a  $+2$   $m^{-1}$ ); ingrandimento 0,62x con obiettivo 50 mm (equivalente al formato 35 mm) all'infinito e regolazione diottrica impostata su  $-1,0$   $m^{-1}$ ; angolo di visualizzazione diagonale di circa  $30,0^\circ$  (angolo di visualizzazione orizzontale di circa  $25,0^\circ$ ); punto di vista circa 17,5 mm

**Monitor LCD** Monitor LCD a colori da 3,0 pollici/7,6 cm, Monitor a colori LCD touchscreen 1040k punti, Inclinazione

Filmati (con audio stereo)	 2160/29.97P	 1080/59.94P	 720/59.94P
	 2160/25P	 1080/50P	 720/50P
	 2160/24P	 1080/29.97P	 720/29.97P
	 2160/23.98P	 1080/25P	 720/25P
		 1080/24P	 720/24P
	 1080/23.98P	 720/23.98P	

## Terminali di ingresso/uscita

<b>Ingresso/uscita digitale</b>	USB 2.0 ad alta velocità Connettore micro USB (Micro-B)
<b>Uscita HDMI</b>	Connettore Micro HDMI (Type D)
<b>Connettore microfono/ scatto a distanza</b>	Mini jack a 3 poli $\varnothing 2,5$ mm

## Alimentazione/altro

<b>Alimentazione</b>	Batteria ricaricabile NP-W126S (in dotazione con la fotocamera)
<b>Dimensioni fotocamera (L <math>\times</math> A <math>\times</math> P)</b>	118,4 mm $\times$ 82,8 mm $\times$ 41,4 mm (31,9 mm escluse le sporgenze, misurato nella parte piú sottile)
<b>Peso fotocamera</b>	Circa 333 g, esclusa la batteria, gli accessori e la scheda di memoria
<b>Peso al momento dello scatto</b>	Circa 383 g, incluse batteria e scheda di memoria
<b>Condizioni di funzionamento</b>	<ul style="list-style-type: none"><li>• <b>Temperatura:</b> da 0 °C a +40 °C</li><li>• <b>Umidità:</b> da 10% a 80% (senza condensa)</li></ul>



## Alimentazione/altro

Vita utile della  
batteria

- **Tipo di batteria:** NP-W126S
- **Foto:** il numero di fotogrammi varia a seconda dell'opzione selezionata per **PRESTAZIONI:**

PRESTAZIONI	LCD	EVF
<b>HI PERF.</b>	Circa 260	Circa 260
<b>STANDARD</b>	Circa 350	Circa 350

- **Filmati:** la lunghezza della sequenza che può essere registrata varia in base alla modalità filmato:

Modalità	Durata effettiva della batteria per la registrazione di filmati	Durata batteria per la registrazione continua di filmati
	Circa 50 minuti	Circa 70 minuti
	Circa 60 minuti	Circa 95 minuti

Standard CIPA, misurato in modalità **P**, utilizzando una batteria completamente carica (NP-W126S), un obiettivo XF35mmF1.4 R e una scheda di memoria SD.

**Nota:** la durata della batteria varia in base al livello di carica della batteria e diminuisce in presenza di basse temperature.

### Trasmettitore wireless

<b>Standard</b>	IEEE 802.11b/g/n (protocollo wireless standard)
<b>Frequenza di funzionamento</b>	<ul style="list-style-type: none"><li>• <b>Stati Uniti, Canada, Taiwan:</b> 2412 MHz–2462 MHz (11 canali)</li><li>• <b>Altri paesi:</b> 2412 MHz–2472 MHz (13 canali)</li></ul>
<b>Massima potenza di radiofrequenza (EIRP)</b>	11.09 dBm
<b>Protocolli di accesso</b>	Infrastruttura

### Batteria ricaricabile NP-W126S

<b>Tensione nominale</b>	7,2V
<b>Capacità nominale</b>	1260 mAh
<b>Temperatura di funzionamento</b>	Da 0 °C a +40 °C
<b>Dimensioni (L × A × P)</b>	36,4 mm × 47,1 mm × 15,7 mm
<b>Peso</b>	Circa 47 g

**Caricabatterie BC-W126**

<b>Valutazione d'ingresso</b>	100V – 240V CA, 50/60 Hz
<b>Capacità ingresso</b>	13 – 21 VA
<b>Valutazione d'uscita</b>	8,4V CC, 0,6 A
<b>Batterie supportate</b>	Batterie ricaricabili NP-W126S
<b>Tempo di ricarica</b>	Circa 150 minuti (+20 °C)
<b>Temperatura di funzionamento</b>	Da 5 °C a +40 °C
<b>Dimensioni (L × A × P)</b>	65 mm × 91,5 mm × 28 mm, escluse le sporgenze
<b>Peso</b>	Circa 77 g

Peso e dimensioni variano secondo il Paese o la regione di vendita. Etichette, menu e altri display potrebbero differire da quelli effettivi della fotocamera.



Specifiche ed esecuzione sono soggette a modifiche senza preavviso. FUJIFILM non si assume alcuna responsabilità per eventuali errori contenuti in questo manuale. L'estetica del prodotto potrebbe differire da quella descritta in questo manuale.











# FUJIFILM

---

## FUJIFILM Corporation

7-3, AKASAKA 9-CHOME, MINATO-KU, TOKYO 107-0052, JAPAN

[http://www.fujifilm.com/products/digital\\_cameras/index.html](http://www.fujifilm.com/products/digital_cameras/index.html)

