

FUJIFILM

BL00004714-704 **RU**

DIGITAL CAMERA

X-T10

Руководство пользователя

Благодарим за приобретение этого изделия. В этом руководстве описывается, как пользоваться Вашей цифровой фотокамерой FUJIFILM X-T10. Обязательно прочтите и поймите его содержание перед использованием фотокамеры.

■ **Веб-сайт изделий:**

<http://fujifilm-x.com/x-t10/>

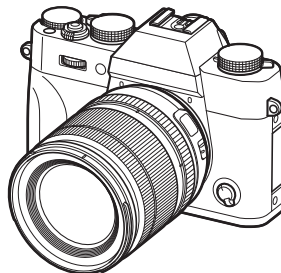

■ **Дополнительную информацию можно найти в онлайн-руководствах, доступных по адресу:**

<http://fujifilm-dsc.com/manuals/>



Перед началом работы

Первые шаги

Основные функции съемки
и просмотра

Основные функции записи
видео и воспроизведения

Кнопка Q (быстрое меню)
Кнопки Fn (функция)

Более подробно о
фотосъемке и просмотре

Меню

Подключения

Технические примечания

Устранение неисправностей

Приложение



В целях безопасности

Перед использованием изделия прочтите данные примечания

Примечания по безопасности

- Необходимо правильно пользоваться фотокамерой. Перед использованием фотокамеры внимательно прочтите данные замечания по безопасности и *Руководство пользователя*.
- После прочтения данных примечаний по безопасности сохраните их в надежном месте.

Информация о значках

Приведенные ниже символы используются в данном документе для обозначения степени тяжести травм или ущерба, к которым может привести несоблюдение обозначенных символами требований, и, как следствие, неправильное использование устройства.

 **ПРЕДУПРЕЖДЕНИЕ** Несоблюдение требований, обозначенных данным символом, может повлечь смерть или тяжелые травмы.

 **ПРЕДОСТЕРЕЖЕНИЕ** Несоблюдение требований, обозначенных данным символом, может повлечь получение телесных повреждений или материальный ущерб.

Приведенные ниже символы используются для обозначения характера инструкций, которые следует соблюдать.

 Треугольные значки обозначают информацию, на которую нужно обратить внимание ("важно").

 Перечеркнутый круг указывает на запрет указанных действий ("запрещено").

 Круг с восклицательным знаком указывает на обязательность действий ("обязательно").

ПРЕДУПРЕЖДЕНИЕ

 **При возникновении проблем выключите фотокамеру, извлеките батарею, отсоедините и отключите адаптер переменного тока.** Продолжение использования фотокамеры при появлении дыма, необычного запаха или при проявлении признаков неисправности, может привести к пожару или к поражению электрическим током. Обратитесь к своему дилеру FUJIFILM.

Отключайте устройство от сети

ПРЕДУПРЕЖДЕНИЕ



Не допускайте попадания внутрь фотокамеры воды или посторонних предметов. При попадании воды или посторонних предметов в фотокамеру отключите ее, извлеките батарею, отсоедините и отключите адаптер переменного тока. Продолжение использования фотокамеры может привести к пожару или к поражению электрическим током. Обратитесь к своему дилеру FUJIFILM.



Не используйте в ванной или в душе

Не используйте фотокамеру в ванной или в душе. Это может привести к пожару или поражению электрическим током.



Не разбирайте

Не пытайтесь изменить конструкцию фотокамеры или разобрать ее (не открывайте корпус). Несоблюдение данной меры предосторожности может стать причиной пожара или поражения электрическим током.



Не трогайте внутренние детали

Если корпус разбился в результате падения или другого чрезвычайного происшествия, не трогайте открытые детали. Несоблюдение этой меры предосторожности может привести к поражению электрическим током или возникновению травм, если вы дотронетесь до поврежденных деталей. Немедленно выньте батарею, соблюдая осторожность, чтобы избежать получения травм или поражения электрическим током, и отнесите изделие в место приобретения для консультации.



Не заменяйте, не нагревайте, не перекручивайте и не натягивайте соединительный кабель, не ставьте на него тяжелые предметы. Это может вызвать повреждение кабеля и привести к пожару или поражению электрическим током. При повреждении кабеля обратитесь к своему дилеру FUJIFILM.



Не помещайте фотокамеру на неустойчивую поверхность. Фотокамера может упасть и причинить травму.



Никогда не пытайтесь производить съемку во время движения. Не используйте фотокамеру во время ходьбы или управления транспортным средством. Это может привести к падению или дорожно-транспортному происшествию.



Не прикасайтесь к металлическим элементам фотокамеры во время грозы. Это может привести к поражению электрическим током от грозового разряда.



Используйте батареи только по назначению. Вставляйте батареи, как показано на схеме.

 ПРЕДУПРЕЖДЕНИЕ	
	Не нагревайте, не разбирайте батареи и не изменяйте конструкцию. Не роняйте батареи и не подвергайте их механическим воздействиям. Не храните батареи вместе с металлическими предметами. Любое из этих действий может привести к взрыву батарей или утечке электролита, а также к пожару или травмам.
	Используйте только батареи или адаптеры переменного тока, предназначенные для данной фотокамеры. Напряжение питания должно соответствовать указанному. Использование других источников питания может привести к пожару.
	При вытекании электролита из батарей питания и попадании в глаза, на кожу или на одежду немедленно промойте пораженный участок чистой водой и обратитесь к врачу или вызовите скорую медицинскую помощь.
	Не используйте для зарядки батарей зарядное устройство, отличное от указанного в инструкции. Прилагаемое зарядное устройство предназначено только для зарядки батарей того типа, что входят в комплект поставки фотокамеры. Использование зарядного устройства для зарядки обычных батарей или других типов аккумуляторов может привести к вытеканию электролита, перегреву или взрыву.
	Запрещается использовать в присутствии легковоспламеняющихся веществ, взрывоопасных газов или пыли.
	При переносе батарей вставляйте их в цифровую фотокамеру или кладите в жесткий футляр. Храните батареи в жестком футляре. При утилизации отработанных батарей оборачивайте контакты изоляционной лентой. Контакт с другими металлическими предметами или батареями может привести к возгоранию или взрыву батареи.
	Храните карты памяти в месте, недоступном для маленьких детей. Поскольку карты памяти имеют весьма малые размеры, дети могут их проглотить. Храните карты памяти только в местах, недоступных для маленьких детей. Если ребенок проглотил карту памяти, обратитесь к врачу или вызовите скорую медицинскую помощь.

 ПРЕДОСТЕРЕЖЕНИЕ	
	Не используйте эту фотокамеру в местах, где присутствует пары нефтепродуктов или масел, водной пар, влага или пыль. Это может привести к пожару или поражению электрическим током.
	Не оставляйте эту фотокамеру в местах, где она может подвергнуться действию слишком высоких температур. Не оставляйте фотокамеру в закрытом автомобиле или под прямыми солнечными лучами. Это может привести к пожару.
	Храните в местах, не доступных для маленьких детей. В руках ребенка этот предмет может стать причиной телесных повреждений.
	Не кладите на устройство тяжелые предметы. Это может привести к падению тяжелого предмета и получению травм.
	Не перемещайте фотокамеру с подключенным адаптером переменного тока. Не тяните соединительный кабель, чтобы отсоединить адаптер переменного тока. Это может вызвать повреждение кабеля питания или других кабелей и стать причиной пожара или поражения электрическим током.
	Не накрывайте и не заворачивайте фотокамеру или адаптер переменного тока тканью или одеялом. Это может вызвать перегрев и привести к деформации корпуса или стать причиной пожара.
	Если вы приступаете к чистке фотокамеры или не планируете использовать фотокамеру в течение продолжительного периода времени, извлеките батареи и отсоедините адаптер переменного тока. Несоблюдение данного требования может привести к пожару или поражению электрическим током.
	После подзарядки отключайте зарядное устройство от электросети. оставленное в розетке зарядное устройство может стать причиной пожара.
	Использование вспышки вблизи глаз человека может вызвать временное нарушение зрения. Будьте особенно осторожны при съемке младенцев и маленьких детей.
	Когда карта памяти извлекается из фотокамеры, то она быстро выскакивает из отверстия. Придерживайте ее пальцем, чтобы она выходила медленно. При извлечении карты можно получить травму.
	Регулярно проводите проверку и очистку внутренних частей вашей фотокамеры. Скопление пыли в фотокамере может привести к пожару или поражению электрическим током. Каждые два года обращайтесь к своему дилеру FUJIFILM для внутренней очистки камеры. Имейте в виду, что эта услуга платная.
	Опасность взрыва при неправильной замене батарей. Заменяйте только батареями того же самого или эквивалентного типа.

Батарея и источник питания

Примечание: Проверьте тип используемых в фотокамере батарей и прочтите соответствующие разделы.

Ниже описывается, как правильно использовать батареи питания и продлить срок их службы. Неправильное использование батарей сокращает срок их службы и может вызвать вытекание электролита, привести к перегреву, возгоранию или взрыву.

Литий-ионные батареи

Прочтите данный раздел, если в вашей фотокамере используются литий-ионные батареи.

Батарея питания поставляется незаряженной. Перед использованием фотокамеры зарядите батарею. Храните батарею в футляре, если она не используется.

■ Примечания, касающиеся батарей

Батарея постепенно разряжается, даже если она не используется. Зарядите батарею за один или два дня до использования.

Срок службы батарей можно продлить, если выключать фотокамеру, когда она не используется.

Емкость батареи уменьшается при низких температурах; разряженная батарея может вообще не работать на холоде. Держите полностью заряженную батарею в теплом месте и заменяйте батарею при необходимости, или держите батарею в кармане или другом теплом месте и вставляйте ее только непосредственно перед съемкой. Не кладите батарею так, чтобы она непосредственно соприкасалась с обогревателями для рук или другими нагревательными приборами.

■ Зарядка батарей

Заряжайте батарею в зарядном устройстве, которое входит в комплект поставки. Время зарядки увеличится при температурах окружающей среды ниже +10 °C или выше +35 °C. Не пытайтесь заряжать батарею при температурах выше 40 °C; при температурах ниже 0 °C батарея не зарядится.

Не пытайтесь подзарядить полностью заряженную батарею. Однако чтобы производить зарядку, не обязательно, чтобы батарея была полностью разряжена.

Сразу после зарядки или во время использования батарея может быть теплой на ощупь. Это нормальное явление.

■ Срок службы батарей

При обычных температурах батарею можно заряжать примерно 300 раз. Заметное уменьшение способности батареи удерживать заряд указывает на то, что подошел конец срока ее службы, и ее следует заменить.

■ Хранение

Характеристики батареи могут ухудшиться, если полностью заряженную батарею не использовать в течение длительного времени. Полностью разрядите батарею, прежде чем поместить ее на хранение.

Если фотокамера не будет использоваться в течение длительного времени, выньте батарею и храните ее в сухом месте при температуре окружающей среды от +15 °C до +25 °C. Не храните батарею в местах с экстремальными температурами.

■ Предостережения: Обращение с батареей

- Не переносите и не храните батарею вместе с металлическими предметами, например, с ожерельями или шпильками.
- Не подвергайте воздействию пламени или тепла.
- Не разбирайте и не изменяйте конструкцию.
- Используйте только с соответствующими зарядными устройствами.
- Утилизируйте использованные батареи сразу.
- Не роняйте батареи и не подвергайте их сильному ударам.
- Не подвергайте воздействию воды.
- Держите контакты в чистоте.
- Батарея и корпус фотокамеры могут нагреваться после продолжительного использования. Это нормальное явление.

■ Утилизация

Утилизируйте использованные батареи в соответствии с местными правилами.

Адаптеры переменного тока (продаются отдельно)

Используйте только адаптеры переменного тока FUJIFILM, предназначенные для данной фотокамеры. При использовании других адаптеров можно повредить фотокамеру.

- Адаптер переменного тока предназначен только для использования в помещениях.
- Проверьте, что вилка постоянного тока надежно вставлена в фотокамеру.
- Перед тем как отсоединить адаптер, выключите фотокамеру. Отсоединяйте адаптер, держась за разъем, а не за провод.
- Не используйте с другими устройствами.
- Не разбирайте.
- Не подвергайте воздействию высоких температур или влажности.
- Не подвергайте адаптер сильному ударам.
- При использовании адаптер переменного тока может гудеть или нагреваться. Это нормальное явление.
- Если адаптер создает радиопомехи, измените положение или ориентацию приемной антенны.

Использование фотокамеры

- Не подвергайте фотокамеру воздействию очень ярких источников света, таких как солнце в ясном небе. Несоблюдение этой меры предосторожности может привести к повреждению сенсора изображения фотокамеры.
- Сильный солнечный свет, сфокусированный через видоискатель, может повредить панель электронного видеодискателя (EVF). Не наводите электронный видеодискатель на солнце.

Выполните пробные снимки

Перед съемкой важных событий (например, свадеб или путешествий) сделайте пробный снимок и посмотрите результат, чтобы проверить правильно ли работает фотокамера. Корпорация FUJIFILM не несет ответственности за повреждения или потерянную прибыль в результате неправильной работы изделия.

Примечания по авторским правам

Кроме случаев использования изображений исключительно в личных целях, изображения, полученные с помощью цифровой камеры, нельзя использовать в нарушение авторского права, без разрешения правообладателя. Помните, что существуют ограничения на съемку в театрах, на развлекательных мероприятиях и выставках, даже если снимки предназначены для использования исключительно в личных целях. Также следует помнить, что передача карт памяти с записанными на них изображениями или данными, защищенными авторским правом, разрешена только в соответствии с законодательством об авторском праве.

Обращение

Чтобы обеспечить правильность регистрации изображений, во время съемки не подвергайте фотокамеру ударным воздействиям.

Жидкие кристаллы

В случае повреждения монитора, необходимо соблюдать осторожность и избегать контакта с жидкими кристаллами. В случае возникновения одной из описанных ниже ситуаций немедленно выполните указанные действия:

- **При попадании жидких кристаллов на кожу**, протрите соответствующий участок кожи тканью, затем тщательно промойте проточной водой с мылом.
- **При попадании жидких кристаллов в глаза** промойте глаза чистой водой не менее 15 минут, а затем обратитесь за медицинской помощью.
- **При проглатывании жидких кристаллов** тщательно промойте рот водой. Выпейте большое количество воды и вызовите рвоту, затем обратитесь за медицинской помощью.

Несмотря на то, что дисплей изготовлен с использованием чрезвычайно высокоточной технологии, на нем могут быть пиксели, которые горят постоянно или не горят вообще. Это не является неисправностью и не влияет на снимки, снятые изделием.

Информация о товарных знаках

Цифровое раздвинутое изображение является товарным знаком или зарегистрированным товарным знаком корпорации FUJIFILM. **xD-Picture Card** и **xD** являются товарными знаками корпорации FUJIFILM. Исползованные в данном документе шрифты разработаны исключительно компанией DynaComware Taiwan Inc. Macintosh, QuickTime и Mac OS являются товарными знаками Apple Inc. в США и других странах. Windows 8, Windows 7, Windows Vista и логотип Windows являются товарными знаками группы компаний Microsoft. Wi-Fi® и Wi-Fi Protected Setup® являются зарегистрированными товарными знаками компании Wi-Fi Alliance. Adobe и Adobe Reader являются товарными знаками или зарегистрированными товарными знаками компании Adobe Systems Incorporated в США и/или других странах. Логотипы SDHC и SDXC являются товарными знаками компании SD-3C, LLC. Логотип HDMI является товарным знаком. YouTube является товарным знаком Google Inc. Все прочие торговые названия, упомянутые в данном руководстве, являются товарными знаками или зарегистрированными товарными знаками их соответствующих владельцев.

Электрические помехи

Данная фотокамера может создавать помехи работе больничного или аэронавигационного оборудования. Прежде чем использовать фотокамеру в больнице или самолете, спросите разрешения у персонала больницы или экипажа.

Стандарты цветного телевидения

NTSC (National Television System Committee) – стандарт цветного телевидения, принятый в основном в США, Канаде и Японии. PAL (Phase Alternation by Line) – стандарт цветного телевидения, принятый в основном в странах Европы и Китае.

Формат Exif Print (Exif версия 2.3)

Exif Print представляет собой заново переработанный формат файлов цифровых фотокамер, в котором информация, сохраняемая с фотографиями, используется для оптимального воспроизведения цветов при печати.

ВАЖНОЕ ЗАМЕЧАНИЕ: Прочитайте перед использованием программного обеспечения

Запрещен прямой или косвенный экспорт, целиком или частично, лицензированного программного обеспечения без разрешения соответствующих органов управления.

ПРИМЕЧАНИЯ

Во избежание возгорания или поражения электрическим током, не подвержайте это устройство воздействию воды и влаги.

Прочтите “Примечания по безопасности” и убедитесь, что поняли их, прежде чем пользоваться фотокамерой.

Утилизация электрического и электронного оборудования в домашних условиях**В странах Европейского союза, Норвегии, Исландии и Лихтенштейне:**

Данный символ на изделии, в руководстве, на гарантийном талоне и/или на упаковке указывает на то, что данное изделие нельзя утилизировать вместе с бытовыми отходами. Вместо этого его нужно отнести в приемный пункт по сбору, переработке и вторичному использованию электрического и электронного оборудования.



Правильная утилизация поможет предотвратить потенциальные негативные последствия для окружающей среды и здоровья человека, которые могут возникнуть в результате несоответствующей утилизации данного изделия.

Данный символ на батареях или аккумуляторах указывает на то, что данные изделия нельзя утилизировать вместе с бытовыми отходами.



Если батареи или аккумуляторы легко извлекаются из устройства, утилизируйте их отдельно в соответствии с местными требованиями.

Повторное использование материалов поможет сохранить природные ресурсы. Для получения дополнительной информации об утилизации данного изделия обращайтесь в местные органы власти, в службу по сбору, переработке и вторичному использованию отходов или в магазин, где вы приобрели изделие.

В странах за пределами Европейского союза, Норвегии, Исландии и Лихтенштейна:

Если необходимо утилизировать данное изделие, включая батареи или аккумуляторы, свяжитесь с местными властями и уточните правила утилизации.

В Японии. Данный символ на батареях указывает, что они должны утилизироваться отдельно.

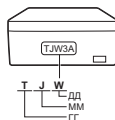

L-ion

NP-W126/NP-50 Информация о дате производства, указанной на перезаряжаемой батарее

ГГ		ММ		ДД		
2011	T	1	A	1	1	M
2012	S	2	B	2	2	N
2013	R	3	C	3	3	P
2014	P	4	D	4	4	R
2015	N	5	E	5	5	S
2016	M	6	F	6	6	T
2017	L	7	G	7	7	V
2018	K	8	H	8	8	W
2019	J	9	I	9	9	X
		10	J	10	A	Y
		11	K			
		12	L			31 Z

Перед использованием изделия прочтите данные примечания

Примечания по безопасности

Благодарим Вас за приобретение данного изделия. По вопросам ремонта, осмотра и внутренней проверки обратитесь к своему дилеру FUJIFILM.

- Необходимо правильно пользоваться объективом. Перед использованием внимательно прочтите данные примечания по безопасности и *Руководство пользователя* фотокамеры.
- После прочтения данных примечаний по безопасности сохраните их в надежном месте.

Информация о символах

Приведенные ниже символы используются в данном документе для обозначения степени тяжести травм или ущерба, к которому может привести несоблюдение обозначенных символами требований, и, как следствие, неправильное использование устройства.

 **ПРЕДУПРЕЖДЕНИЕ** Несоблюдение требований, обозначенных данным символом, может повлечь смерть или тяжелые травмы.

 **ПРЕДОСТЕРЕЖЕНИЕ** Несоблюдение требований, обозначенных данным символом, может повлечь получение телесных повреждений или материальный ущерб.

Приведенные ниже символы используются для обозначения характера инструкций, которые следует соблюдать.

 Треугольные знаки обозначают информацию, на которую нужно обратить внимание («Важно»).

 Перечеркнутый круг указывает на запрет указанных действий («Запрещено»).

 Круг с восклицательным знаком указывает на обязательность действий («Обязательно»).

⚠ ПРЕДУПРЕЖДЕНИЕ

 **Не погружайте в воду и не подвержайте воздействию воды.** Невыполнение данного требования может привести к возгоранию или поражению электрическим током.

 **Не разбирайте (не открывайте корпус).** Несоблюдение этой меры предосторожности может привести к возгоранию, поражению электрическим током или возникновению травм из-за неправильной работы изделия.

⚠ ПРЕДУПРЕЖДЕНИЕ



Не используйте внутреннюю деталь

Если корпус разбился в результате падения или другого чрезвычайного происшествия, не трогайте открытые детали. Несоблюдение этой меры предосторожности может привести к поражению электрическим током или возникновению травм, если Вы дотронетесь до поврежденных деталей. Немедленно выньте батарею фотокамеры, соблюдая осторожность, чтобы избежать получения травм или поражения электрическим током, и отнесите изделие в место приобретения для консультации.



Не кладите на неустойчивые поверхности. Изделие может упасть, вызвав травму.



Не смотрите на солнце через объектив или видоискатель фотокамеры. Несоблюдение данной меры предосторожности может привести к необратимому нарушению зрения.

⚠ ПРЕДОСТЕРЕЖЕНИЕ



Не используйте и не храните в местах, подверженных воздействию пара или дыма, а также в местах, где присутствует повышенная влажность или большое количество пыли. Невыполнение данного требования может привести к возгоранию или поражению электрическим током.



Не оставляйте на прямом солнечном свете или в местах, подверженных воздействию высоких температур, таких как закрытый автомобиль в солнечный день. Несоблюдение этих мер предосторожности может привести к возгоранию.



Храните в местах, не доступных для маленьких детей. В руках ребенка данное изделие может стать причиной телесных повреждений.



Не дотрагивайтесь мокрыми руками. Невыполнение данного требования может привести к поражению электрическим током.



Во время съемки объектов, освещенных солнцем, не допускайте попадания солнца в кадр. Солнечный свет, сфокусированный в фотокамеру, когда солнце находится в кадре или рядом с ним, может вызвать возгорание или ожоги.



Когда изделие не используется, закройте крышки объектива, и храните изделие там, где на него не падает прямой солнечный свет. Солнечный свет, сфокусированный объективом, может вызвать возгорание или ожоги.



Не переносите фотокамеру или объектив, когда они установлены на штативе. Изделие может упасть или удариться о другие предметы, вызвав травму.

Нормативное уведомление Европейского Союза

Данное изделие соответствует следующим директивам ЕС:

- Директива по низкому напряжению 2006/95/EC
- Директива по электромагнитной совместимости 2004/ 108/ EC
- Директива RoHS 2011/65/EU
- Директива R и TTE 1999/5/EC

Соответствие данным директивам подразумевает применение гармонизированных европейских стандартов (европейские нормы), которые перечислены в Декларации соответствия ЕС, изданной корпорацией FUJIFILM для данного изделия или семейства продуктов.

Это соответствие указано следующей маркировкой, помещенной на изделии:



Эта маркировка действительна для телекоммуникационных изделий и для гармонизированных телекоммуникационных изделий ЕС (например, Bluetooth).

Для получения информации о декларации соответствия, посетите сайт http://www.fujifilm.com/products/digital_cameras/x/fujifilm_x_t10/pdf/index/fujifilm_x_t10_cod.pdf.

ВАЖНО: Прочтите следующие замечания, прежде чем использовать встроены беспроводной передатчик фотокамеры.

- 1) Данное изделие, содержащее функцию шифрования, разработанную в Соединенных Штатах, контролируется Правилами экспортного контроля Соединенных Штатов и не может быть экспортировано или реэкспортировано в какую-либо страну, на которую Соединенные Штаты накладывают эмбарго на поставку товаров.
- **Используйте только как часть беспроводной сети.** FUJIFILM не берет на себя ответственность за повреждение, возникшие в результате несанкционированного использования. Не используйте в аппаратуре, требующей высокой степени надежности, например, в медицинском оборудовании или других системах, которые могут прямо или косвенно воздействовать на жизнь людей. При использовании данного устройства в компьютере или другой системе, требующей более высокой степени надежности, чем беспроводные сети, обязательно соблюдайте все меры предосторожности для обеспечения безопасности и предотвращения неисправности.
 - **Используйте только в той стране, где данное устройство было приобретено.** Данное устройство соответствует нормам, регулирующим беспроводные сетевые устройства в той стране, в которой оно приобретается. При ис-

пользовании данного устройства соблюдайте все нормы, действующие в соответствующем регионе. FUJIFILM не берет на себя ответственность за проблемы, возникающие из-за использования данного устройства в других территориально-административных единицах.

- **Беспроводные данные (изображения) могут улавливаться третьими сторонами.** Безопасность данных, передаваемых по беспроводным сетям, не гарантируется.
- **Не используйте данное устройство в местах, подверженных воздействию магнитных полей, статического электричества или радиопомех.** Не используйте передатчик вблизи микроволновых печей или в других местах, подверженных воздействию магнитных полей, статического электричества или радиопомех, которые могут мешать приему беспроводных сигналов. Могут возникнуть взаимные помехи, когда передатчик используется вблизи другого беспроводного устройства, работающего в диапазоне 2,4 ГГц.
- **Беспроводной передатчик работает в диапазоне 2,4 ГГц, используя модуляцию DSSS (передача широкополосных сигналов по методу прямой последовательности) и OFDM (ортогональное мультиплексирование деления частоты).**

Беспроводные сетевые устройства: Предостережения

- **Данное устройство работает на той же частоте, что и промышленные, образовательные и медицинские устройства и беспроводные передатчики.** Оно также работает на той же частоте, что и лицензионные и специальные нелицензионные низковольтные передатчики, используемые в системах слежения с радиочастотной идентификацией (RFID) для сборочных линий другого подобного оборудования.
- **Во избежание помех в работе вышеперечисленных устройств соблюдайте следующие меры предосторожности.** Перед использованием данного устройства убедитесь в том, что не работает передатчик радиочастотной идентификации (RFID). Если Вы обнаружите, что данное устройство вызывает помехи в работе лицензионных передатчиков, используемых в системах слежения с радиочастотной идентификацией, немедленно прекратите использование затронутой частоты или переместите устройство в другое место. Если Вы заметили, что данное устройство вызывает помехи в низковольтных системах слежения с радиочастотной идентификацией (RFID), обратитесь к представителю FUJIFILM.



Данная наклейка обозначает, что данное устройство работает в диапазоне 2,4 ГГц, используя модуляцию DSSS (передача широкополосных сигналов по методу прямой последовательности) и OFDM (ортогональное мультиплексирование деления частоты), и может вызывать помехи на расстоянии до 40 м.

Об этом руководстве

Прежде чем приступить к использованию фотокамеры, прочтите это руководство и предупреждения в разделе “В целях безопасности” (📖 ii). Для получения информации по конкретным вопросам, смотрите приведенные ниже источники.

Содержание 📖 xii

Раздел “Содержание” предоставляет общую информацию о том, что содержится в руководстве. Здесь приведен список основных функций фотокамеры.

Поиск и устранение неисправностей 📖 136

У Вас конкретная проблема с фотокамерой? Ищите ответ здесь.

Предупреждающие сообщения и окна 📖 141

Что означают мигающие значки или сообщения об ошибках на дисплее.

Ограничения установок фотокамеры 📖 152

Ограничения опций, доступных в каждом из режимов фотосъемки, описаны на стр. 152.

Карты памяти

Изображения сохраняются на дополнительных картах памяти SD, SDHC и SDXC (📖 21), называемых в данном руководстве “картами памяти”.

Уход за изделием

Корпус фотокамеры: Чтобы ваша фотокамера работала долго, после каждого использования чистите корпус фотокамеры мягкой сухой тканью. Не используйте спирт, растворитель или другие летучие химические вещества, которые могут вызвать появление пятен или деформацию кожи на корпусе фотокамеры. Любую жидкость с фотокамеры следует немедленно удалять сухой мягкой тканью. Воспользуйтесь грушей для удаления пыли с монитора, соблюдая осторожность, чтобы его не поцарапать, а затем аккуратно вытрите его мягкой, сухой тканью. Оставшиеся пятна можно удалить, аккуратно протерев объектив специальной бумагой для чистки объектива FUJIFILM с нанесенным на нее небольшим количеством жидкости для чистки объектива. Чтобы в фотокамеру не попала пыль, закройте крышку байонета цифрового фотоаппарата, когда не установлен объектив.

Сенсор изображения: Пыль с сенсора изображения можно удалить, используя опцию  **ОЧИСТКА СЕНСОРА** в меню установки параметров (📖 111).

Сменные объективы: Воспользуйтесь грушей для удаления пыли, затем аккуратно вытрите мягкой, сухой тканью. Оставшиеся пятна можно удалить, аккуратно протерев объектив специальной бумагой для чистки объектива FUJIFILM с нанесенным на нее небольшим количеством жидкости для чистки объектива. Закройте крышку объектива и крышку байонета объектива, когда объектив не используется.

Содержание

В целях безопасности	ii
Примечания по безопасности.....	ii
ПРИМЕЧАНИЯ	vii
Примечания по безопасности.....	viii
Об этом руководстве.....	x
Уход за изделием.....	xi
Перед началом работы	
Символы и условные обозначения	1
Прилагаемые принадлежности	1
Части фотокамеры	2
Селектор.....	4
Рычаг автоматического переключателя выбора режимов	5
Передний диск управления.....	6
Задний диск управления.....	6
ЖК-дисплей.....	7
Информация на дисплее фотокамеры.....	8
Съемка: Видоискатель/LCD монитор	8
Воспроизведение	10
Объективы	11
Части объектива.....	11
Снятие крышек.....	11
Установка бленды.....	11
Объективы с кольцами диафрагмы	12
Объективы без колец диафрагмы	12
Объективы с O.I.S. Переключатели	13
Объективы с ручной фокусировкой	13

Первые шаги	
Присоединение ремешка.....	14
Установка объектива	16
Зарядка батареи	17
Установка батареи и карты памяти	18
Совместимые карты памяти	21
Включение и выключение фотокамеры	22
Основные установки	23
Изменение основных настроек.....	24
Настройки дисплея	25
Выбор режима отображения	25
Экран видоискателя.....	26
Фокусировка видоискателя	26
Регулировка яркости дисплея	26
Кнопка DISP/BACK	27
Видоискатель: Съемка	27
LCD монитор: Съемка.....	27
Пользовательская настройка стандартного дисплея	28
Видоискатель/LCD монитор: Воспроизведение.....	29
Основные функции съемки и просмотра	
Фотосъемка	30
Просмотр фотографий	32
Полнокадровый просмотр фотографий	32
Просмотр информации о фотосъемке.....	33
Увеличение во время просмотра	34
Многокадровый просмотр	35
Удаление фотографий	36

Основные функции записи видео и воспроизведения	
Запись видеороликов.....	37
Использование внешнего микрофона.....	38
Просмотр видеофрагментов.....	39
Кнопка Q (быстрое меню)	
Редактирование быстрого меню.....	41
Кнопки Fn (функция)	
Роли по умолчанию	44
Запись видеоролика (Fn1).....	44
Режим AF (Fn2).....	44
Брекетинг и сложные фильтры (Fn3).....	45
Брекетинг.....	45
Расширенные фильтры.....	45
Моделиров. пленки (Fn4).....	46
Режим вспышки (Fn5).....	47
Выбор рамки фокусировки (Fn6).....	49
Беспроводные опции (Fn7).....	49
Более подробно о фотосъемке и просмотре	
Выбор режима	50
Режимы P, S, A и M	50
Автоматические режимы.....	50
Выбор режима экспозиции	51
Программа AE (P).....	51
Автоэкспозиция с приоритетом выдержки (S).....	52
Автоэкспозиция с приоритетом диафрагмы (A).....	53
Ручная экспозиция (M).....	54
Выбор программы.....	55
PACШ.АВТОРАС.СЦЕН.....	56
Таймер.....	57
Баланс белого.....	58
Чувствительность.....	60
АВТО.....	61
Коррекция экспозиции.....	62
Экспозамер.....	63
Диск DRIVE.....	64
Брекетинг.....	64
Непрерывная съемка (Режим серийной съемки).....	66
Расширенные фильтры.....	67
Мультиэкспозиции.....	68
Панорамы.....	69
Просмотр панорам.....	70
Режим фокусировки	71
Индикатор фокусировки.....	72
Помощь ручн.фок.....	73
Параметры автофокусировки (режим AF).....	74
Фокусировка - выбор точки.....	75
AF одной точки.....	75
Зона AF.....	76
Отслеживание (только режим фокусировки C).....	77
Длинные экспозиции (Т/В)	78
Время (Т).....	78
Ручная (В).....	78
Использование пульта дистанционного спуска затвора.....	79
Съемка с интервальным таймером	80

Блокировка фокуса/экспозиции	81	Color ЦВЕТ	95
Запись снимков в формате RAW	83	Sharp РЕЗКОСТЬ	95
Создание копий изображений RAW в		Light ТОН СВЕТОВ	95
формате JPEG	84	Light ТОН ТЕНЕЙ	95
Сохранение настроек	85	NR СНИЖЕНИЯ ШУМА	95
Использование адаптера оправы	86	NR СНИЖ.ШУМ.ДЛ.ЭКСП.	95
Настройки адаптера оправы	86	LMO ОПТИМ.МОДУЛ.СВЕТА	95
Выбор фокусного расстояния	86	WB ВЫБЕР.ПОЛЬЗ.НАСТР.	95
Коррекция искаж.	86	WB РЕД./СОХР.ПОЛ.НАСТР.	95
Корр.хром.аберр.	87	LEIS НАСТР.ПЕР.К-ЦА	96
Корр.периф.освещ.	87	Eye СНИМ.БЕЗ ОБЪЕКТИВА	96
Поиск изображения	88	MFL ПОМОЩЬ РУЧН.ФОК.	96
Помощь фотоальбома	89	AF-L РЕЖ.БЛОКИР.АЭ/АФ	96
Создание фотоальбома	89	AF-L РЕЖ.БЛОКИР. АФ	96
Просмотр фотоальбомов	90	CF ЭКСПОЗАМЕР	96
Редактирование и удаление фотоальбомов	90	AF-ON ВЗ.БЛОК.ТОЧ.АЭ И ЗОНУ ФОК	96
Меню		Light ВСПЫШКА ПАРАМЕТРЫ	97
Использование меню: Режим съемки	91	Video НАСТР.ВИДЕО	97
Опции меню съемки (Фотографии)	91	DRV НАСТР. ВКТ/Adv.	98
PROGRAM ПРОГРАММЫ	91	Stabilizer РЕЖ.СТАБИЛИЗАЦИИ	98
AF НАСТР. АВТОФОКУСА	91	Wi-Fi БЕСПРОВ.СВЯЗЬ	98
ISO ЧУВСТВ-ТЬ ISO	93	Image Area НАСТР. ДИАФРАГМЫ	98
SIZE РАЗМЕР ИЗОБР.	94	Shutter ТИП ЗАТВОРА	99
QUAL КАЧЕСТВО ИЗОБР.	94	Использование меню: Режим просмотра	100
Dynamic Range ДИНАМИЧ. ДИАПАЗОН	94	Опции меню просмотра	100
Image Area МОДЕЛИРОВ. ПЛЕНКИ	94	Wi-Fi БЕСПРОВ.СВЯЗЬ	100
Timer ТАЙМЕР	94	RAW КОНВЕРТАЦИЯ RAW	100
Interval Shooting ИНТЕРВ.СЪЕМКА ПО ТАЙМ.	95	Delete УДАЛИТЬ	100
WB БАЛАНС БЕЛОГО	95		

КАДРИРОВАНИЕ.....	100	ОЧИСТКА СЕНСОРА	111
ИЗМЕНИТЬ РАЗМЕР	101	НАСТР.СОХР.ДАННЫХ.....	112
ЗАЩИТИТЬ	101	ЦВЕТ.ПРОСТР.....	112
ПОВОРОТ КАДРА.....	101	НАСТРОЙКА СОЕДИНЕНИЯ.....	113
УДАЛ.ЭФ.КРАСН.ГЛАЗ.....	102	ФОРМАТ-ВАТЬ.....	114
СЛАЙД ШОУ.....	102	Настройки по умолчанию	115
ПОМОЩЬ ФОТОАЛЬБ.....	102	Подключения	
ТЭГ ДЛЯ ЗАГРУЗКИ.....	103	Беспроводная передача.....	118
ПОИСК ИЗОБРАЖЕНИЯ	103	Беспроводные соединения: Смартфоны	118
АВТОСОХР. НА ПК.....	103	Беспроводные соединения: Компьютеры.....	118
РАСПЕЧАТАТЬ (DPOF)	104	Просмотр изображений на компьютере	119
ПЕЧАТЬ ПРИНТЕРА instax	104	Windows.....	119
СООТНОШЕНИЕ	104	Macintosh	119
Меню настройки	105	Подключение фотокамеры	120
Использование меню настройки.....	105	Печать фотографий через USB	122
Опции меню настройки	106	Подключение фотокамеры	122
ДАТА/ВРЕМЯ.....	106	Печать выбранных фотографий	123
РАЗН. ЧАСОВ	106	Печать задания печати DPOF	124
言語/LANG.....	106	Создание задания печати DPOF	125
ВОССТАНОВИТЬ.....	106	С ДАТОЙ /БЕЗ ДАТЫ	125
ЗВУК И ВСПЫШКА ВЫКЛ.....	106	ВОССТАНОВИТЬ ВСЕ	126
НАСТР.-КАЗВУКА	107	Принтеры instax SHARE.....	127
НАСТР.-КА ЭКРАНА.....	108	Установка соединения	127
НАСТР.КНОПОК/ДИСКОВ.....	110	Печать снимков.....	128
ФОКУСИР. КОЛЬЦО.....	110	Просмотр изображений на телевизоре	129
УПР.-Е ПИТАНИЕМ.....	111		

Технические примечания

Дополнительные аксессуары.....	130
Аксессуары от FUJIFILM	130
Подключение фотокамеры к другим устройствам... 133	
Уход за фотокамерой	134
Хранение и эксплуатация	134
Путешествия	134
Очистка сенсора изображения	135

Устранение неисправностей

Проблемы и решения	136
Предупреждающие сообщения и индикация	141

Приложение

Емкость карты памяти.....	144
Ссылки	145
Информация об изделии FUJIFILM X-T10	145
Обновления прошивки.....	145
Бесплатные приложения FUJIFILM.....	145
Технические характеристики	146
Ограничения настроек фотокамеры	152

Перед началом работы

Символы и условные обозначения

В данном руководстве используются следующие символы:

- ⓘ Данную информацию необходимо прочесть перед использованием фотокамеры для обеспечения правильной работы.
- 🔑 Дополнительная информация, которая может быть полезна при использовании фотокамеры.
- 📖 Другие страницы в руководстве, на которых может находиться информация по данному вопросу.

Пункты меню и другие надписи на дисплеях показаны **жирным шрифтом**. В данном руководстве иллюстрации дисплея могут быть упрощены с целью облегчения пояснений.

Прилагаемые принадлежности

В комплект фотокамеры входят следующие предметы:



Аккумуляторная батарея NP-W126

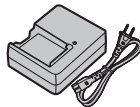

Зарядное устройство для батареи BC-W126



Крышка байонета цифрового фотоаппарата



Инструмент для присоединения зажимов



Металлические зажимы для ремня (x2)

- Защитные крышки (x 2)
- Плечевой ремень
- Руководство пользователя (данное руководство)

- 🔑 Если Вы приобрели объектив в комплекте, убедитесь, что объектив входит в комплект.

Части фотокамеры

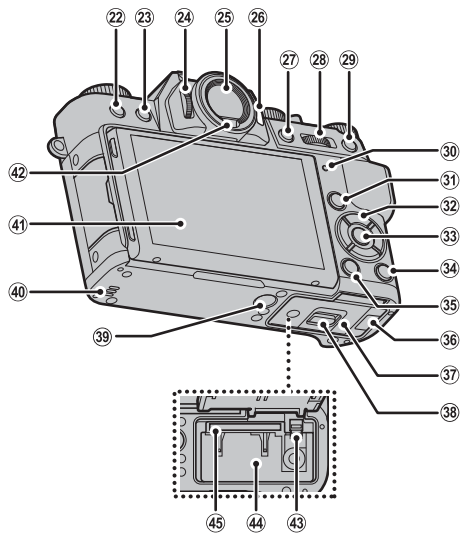
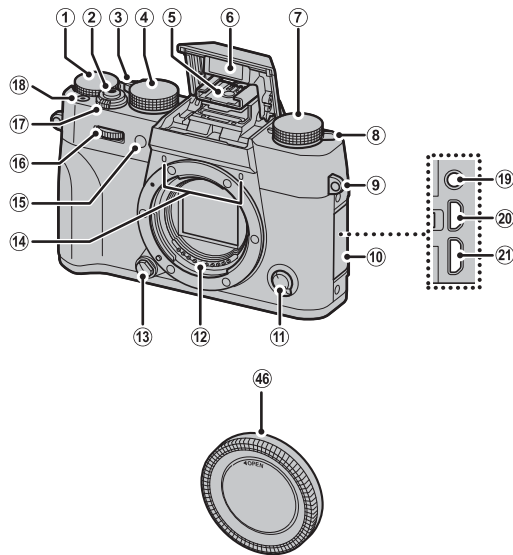

Для получения более подробной информации перейдите на страницу, указанную справа от каждого наименования.



① Диск коррекции экспозиции	62	⑩ Кнопка видеосъемки.....	37	③② Кнопки селектора/функций.....	4
② Кнопка затвора	31	Кнопка функции (Fn1)	42, 44	③③ Кнопка MENU/OK	4, 91, 100, 105
③ Рычаг автоматического переключателя выбора режимов	5, 50	⑪ Разъем спуска микрофона/дис.сп.	38, 79	Кнопка  (блокировка управления)	(нажмите и удерживайте)
④ Диск регулировки выдержки.....	51, 52, 53, 54	⑫ Микро-разъем HDMI	129	③④ Кнопка функции (Fn7).....	42, 49, 118
⑤ «Горячий башмак».....	48	⑬ Микро-разъем USB	120, 122	③⑤ Кнопка DISP/BACK (дисплей/назад)	27
⑥ Вспышка.....	47	⑭  кнопка (удалить)	36	Выбор задачи кнопки функции	
⑦ Диск регулировки DRIVE	64, 66, 67, 68, 69	⑮  кнопка (воспроизведение).....	32	③⑥ Кнопка DISP/BACK (дисплей/назад)	27
⑧  рычаг (встроенной вспышки)	47	⑯ Управление диоптрийной поправкой.....	26	Нажать и удерживать).....	42
⑨ Проушина ремня	14	⑰ Электронный видискатель (EVF).....	8, 25, 27	③⑦ Крышка кабельного канала для преобразователя постоянного тока.....	130
⑩ Крышка разъема	38, 120, 122, 129	⑱ VIEW кнопка	25	③⑧ Крышка отсека батареи	18
⑪ Селектор режима фокусировки	71	⑲ AE-L кнопка (блокировка экспозиции)	81, 96, 110	③⑨ Зашелка крышки отсека батареи	18
⑫ Сигнальные контакты объектива	11	⑳ Задний диск управления.....	6	④① Установка штатива	
⑬ Кнопка освобождения объектива	16	㉑ AF-L кнопка (блокировка фокусировки)	71, 81, 96, 110	④② Динамик.....	39
⑭ Микрофон.....	37	㉒ Индикатор	7	④③ LCD монитор	7, 8, 25, 27
⑮ Вспомогательная подсветка АФ.....	93	⑳ Индикатор	7	④④ Дат.вид.	25
Индикатор таймера	57	㉓ Q кнопка (быстрое меню) *	40	④⑤ Зашелка батареи	18
⑯ Передний диск управления	6	Кнопка редактирования быстрого меню/ пользовательских настроек		④⑥ Отсек для батареи.....	18
Кнопка функции (Fn2 ; центральная кнопка)	42, 44	(нажать и удерживать) *	41, 85	④⑦ Слот для карты памяти.....	19
⑰ Переключатель ON/OFF	22	Кнопка Конвертация RAW (режим воспроизведения).....	84	④⑧ Крышка байонета цифрового фотоаппарата... 16	

* В режиме съемки нажмите и отпустите для отображения быстрого меню или нажмите и удерживайте для отображения параметров редактирования быстрого меню. Когда быстрое меню отображается, нажмите и удерживайте для редактирования пользовательских настроек.

Блокировка управления

Для предотвращения непреднамеренной работы селектора **Q** и кнопки функции (**Fn7**) во время съемки нажмите **MENU/OK**, пока не отобразится . Элементы управления можно разблокировать нажатием **MENU/OK** до тех пор, пока не перестанет отображаться .

Селектор

Нажмите селектор вверх (②), вправо (④), вниз (⑤) или влево (③), чтобы выделить пункты, и нажмите **MENU/OK** (①), чтобы их выбрать. Кнопки вверх, влево, вправо и вниз являются двойными как и кнопки **Fn3**, **Fn4**, **Fn5** и **Fn6** соответственно (📖 42, 45, 46, 47, 49).

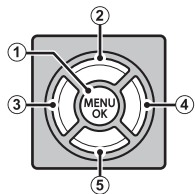

Рычаг автоматического переключателя выбора режимов

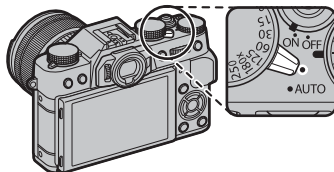

Переключите между автоматический и ручным режимами.

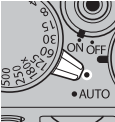
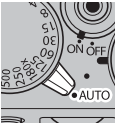



Положение	Режим
	<p>Выберите из режимов P (АЭ программа), S (АЭ приоритет затвора), A (АЭ приоритет диафрагмы) и M (ручной) (📖 51, 52, 53, 54). Отрегулируйте выдержку и диафрагму при помощи переключения программы (режим P) или установите выдержку и/или диафрагму вручную (режимы S, A и M).</p>
	<p>Автоматический режим. Когда диск привода повернут в положение S, фотокамера регулирует настройки автоматически в соответствие выбранной опции при помощи вращения заднего диска управления. Выберите из режимов, подходящих для типов определенного объекта (📖 55) или выберите РАСШ.АВТО-РАС.СЦЕН, чтобы позволить фотокамере автоматически подобрать режим для объекта (📖 56).</p>

- ❖ На настройки фотокамеры могут распространяться ограничения в зависимости от режима и условий съемки (📖 152). Обновления прошивки фотокамеры могут также влиять на доступные параметры.



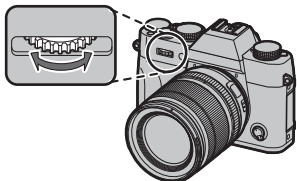

Передний диск управления

Поверните передний диск управления для выбора желаемой комбинации выдержки и диафрагмы (переключение программы;  51), точной настройки выдержки ( 52, 54) или просмотра другого снимка в режиме воспроизведения ( 32).





Нажмите центр диска для доступа к функции, назначенной для кнопки **Fn2** ( 42, 44).

**Задний диск управления**

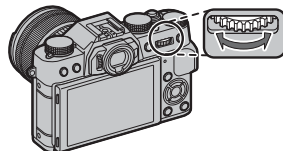
Поверните задний диск управления для регулировки диафрагмы ( 12, 53), выбора параметров отображения быстрого меню ( 40), выбора размера фокусировки кадра ( 75, 76), увеличения или уменьшения полного кадра или просмотра уменьшенных изображений ( 34, 35) или выбора сцены в автоматическом режиме ( 55).



Нажмите центр заднего диска управления для увеличения выбранной зоны фокусировки ( 72) или для воспроизведения режима для увеличения активной точки фокусировки ( 33). В режиме ручной фокусировки возможно выбрать отображение фокуса нажатием и удержанием центра диска ( 73).



ЖК-дисплей

LCD монитор можно наклонить для обеспечения комфортного просмотра.

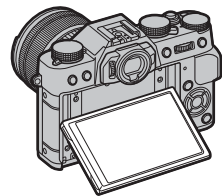

Почти замкнуто

При наклоне монитора следите за тем, чтобы Ваши пальцы или другие предметы не были зажаты между монитором и корпусом фотокамеры. Не прикасайтесь к проводам за дисплеем; несоблюдение данной меры предосторожности может привести к повреждению фотокамеры.

● Индикатор

Когда видоискатель не используется (🗨 25), индикатор показывает статус фотокамеры.

Индикатор	Состояние фотокамеры
Горит зеленым цветом	Фокус заблокирован.
Мигает зеленым цветом	Предупреждение размытости, фокуса или экспозиции. Можно производить съемку.
Мигает зеленым и оранжевым цветом	Записываются изображения. Можно сделать дополнительные снимки.
Горит оранжевым цветом	Записываются изображения. В настоящее время нельзя делать дополнительные снимки.
Мигает оранжевым цветом	Вспышка заряжается; вспышка не сработает во время съемки.
Мигает красным цветом	Ошибка объектива или памяти.

Индикатор

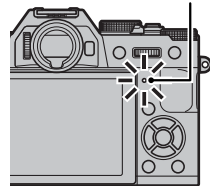

◆ На дисплее также могут появляться предупреждающие сообщения (🗨 141).

Информация на дисплее фотокамеры

Во время съемки и воспроизведения могут отображаться следующие типы индикаторов. В последующем описании все доступные индикаторы показаны в целях иллюстрации; фактически отображаемые индикаторы различаются в зависимости от настроек фотокамеры. Имейте в виду, что LCD монитор и электронный видоискатель имеют разные коэффициенты сжатия.

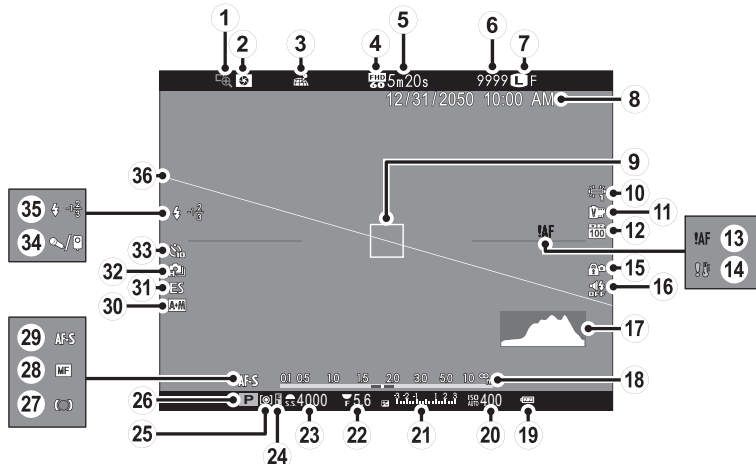
■ Съемка: Видоискатель/LCD монитор

① Проверка фокуса.....	72	⑭ Температурное предупреждение	143	⑳ Режим съемки	50
② Просмотр глубины резкости	53	⑮ Блокировка управления.....	3	㉑ Индикатор фокусировки.....	72
③ Состояние загрузки данных о местоположении	113	⑯ Индикатор отключенного звука/отключенной вспышки.....	106	㉒ Индикатор ручной фокусировки.....	72
④ Режим видео.....	97	⑰ Гистограмма.....	29	㉓ Режим фокусировки	71
⑤ Оставшееся время.....	37	⑱ Индикатор расстояния.....	71	㉔ Индикатор АФ +РФ	92
⑥ Количество доступных кадров	144	⑲ Уровень заряда батареи.....	22	㉕ Тип затвора.....	99
⑦ Качество и размер изображения.....	94	⑳ Чувствительность	60	㉖ Непрерывный режим	66
⑧ Дата и время	23, 24	㉑ Коррекция экспозиции/индикатор экспозиции	54, 62	㉗ Индикатор таймера	57
⑨ Кадр фокусировки	81	㉒ Диафрагма	51, 53, 54	㉘ Микрофон/спуск дис.сп.	38, 79, 97
⑩ Баланс белого.....	58	㉓ Выдержка	51, 52, 54	㉙ Режим вспышки.....	47
⑪ Моделиров. пленки	46	㉔ Индикатор фиксации АЕ	81	Компенсац.вспышки	97
⑫ Динамич. диапазон	94	㉕ Экспомер	63	㉚ Виртуальный горизонт	29
⑬ Предупреждение фокусировки.....	7, 138, 141				

Блокировка управления



При нажатии заблокированного управления (🗨 3) отображается символ 🔒.

Объективы

Фотокамеру можно использовать с объективами для байонетного соединения X-mount от FUJIFILM.

Части объектива

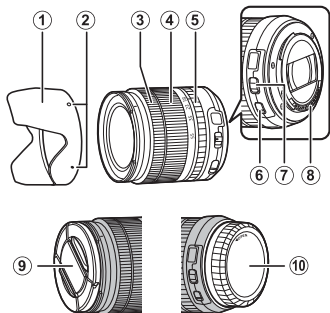

- ① Бленда объектива
- ② Метки крепления
- ③ Фокусир. кольцо
- ④ Кольцо масштабирования
- ⑤ Кольцо диафрагмы
- ⑥ Переключатель O.I.S.
- ⑦ Переключатель режима диафрагмы
- ⑧ Сигнальные контакты объектива
- ⑨ Передняя крышка объектива
- ⑩ Задняя крышка объектива

Снятие крышек

Снимите крышки, как показано на рисунке.

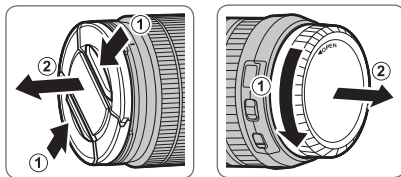

- ① Крышки объектива могут отличаться от представленных на рисунке.

Установка бленды

Установленные бленды объектива уменьшают блики и защищают переднюю линзу.

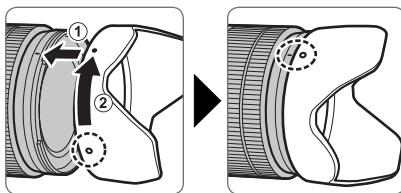

Объективы с кольцами диафрагмы

При настройках, отличных от **A**, Вы можете настроить диафрагму, поворачивая кольцо диафрагмы объектива (режимы экспозиции **A** и **M**).

Кольцо диафрагмы

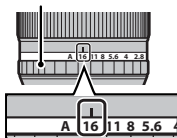
**Переключатель режима диафрагмы**

Если объектив имеет переключатель режима диафрагмы, диафрагму можно настроить вручную, переместив переключатель в положение  и поворачивая кольцо диафрагмы.

Кольцо диафрагмы

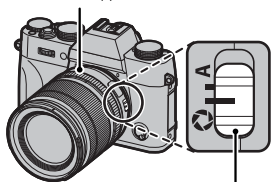
Переключатель
режима диафрагмы

- ① Когда кольцо диафрагмы установлено на **A**, поверните задний диск управления для регулировки диафрагмы.

Объективы без колец диафрагмы

Способ, используемый для настройки диафрагмы, можно выбрать с помощью опции  **НАСТР. ДИАФРАГМЫ** (📖 98) в меню съемки. Если выбран параметр, отличный от **АВТО**, диафрагму можно настроить с помощью заднего диска управления.

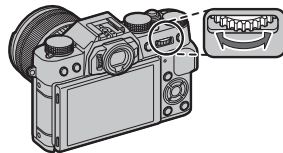

- ◆ Управление диафрагмой выполняется по умолчанию задним диском управления, но можно назначить данную функцию для переднего диска управления с помощью опции  **НАСТР.КНОПОК/ДИСКОВ > НАСТР.ДИСКА УПР.** в меню установки.

Объективы с O.I.S. Переключатели

Если объектив поддерживает оптическую стабилизацию изображения (O.I.S.), режим стабилизации изображения можно выбрать в меню фотокамеры. Чтобы включить стабилизацию изображения, переведите переключатель O.I.S. в положение **ON**.

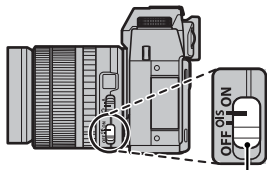

Переключатель O.I.S.

Объективы с ручной фокусировкой

Сдвиньте фокусир. кольцо вперед, чтобы включить режим автофокусировки.

Для ручной фокусировки сдвиньте фокусир. кольцо назад и поверните его, одновременно проверяя результаты на дисплее фотокамеры. Фокусное расстояние и индикатор глубины резкости могут быть использованы в режиме ручной фокусировки. Имейте в виду, что ручная фокусировка может не быть доступна во всех режимах съемки.

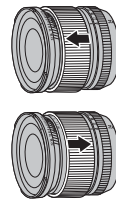

Перед началом работы

● Индикатор глубины резкости

Индикатор глубины резкости показывает приблизительное значение (расстояние спереди и сзади точки фокусировки, которое находится в фокусе).

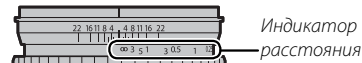

❶ Фотокамера не показывает расстояние фокусировки, если объектив находится в режиме ручной фокусировки.

Присоединение ремешка

Прикрепите к фотокамере зажимы для ремня, а затем присоедините ремень.

1 Откройте зажим для ремня.

Используйте инструмент для присоединения зажимов, чтобы открыть зажим ремня, убедившись в том, что инструмент и зажим повернуты в показанных направлениях.

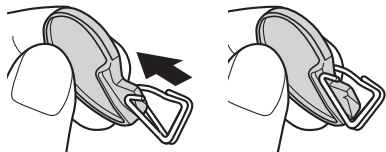

ⓘ Храните инструмент в надежном месте. Он понадобится Вам, чтобы открыть зажимы для ремня, когда Вы будете снимать ремень.

2 Установите зажим для ремня на проушину.

Закрепите проушину ремня в отверстии зажима. Извлеките инструмент, удерживая зажим на месте другой рукой.

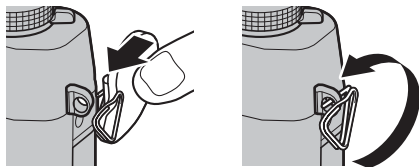

3 Проденьте зажим через проушину.

Полностью проверните зажим через проушину, чтобы он закрылся со щелчком.

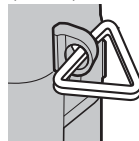

4 Установите защитную крышку.

Установите защитную крышку над проушиной, как показано на рисунке, темной стороной крышки в направлении фотокамеры. Повторите шаги 1–4 для второй проушины.

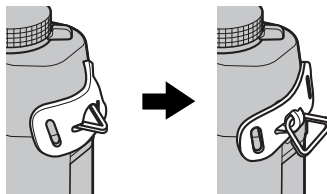

5 Вставьте ремень.

Проденьте ремень через защитную крышку и зажим для ремня.

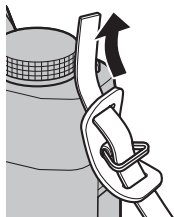
**6 Пристегните ремень.**

Пристегните ремень, как показано на рисунке. Повторите шаги 5–6 для второй проушины.

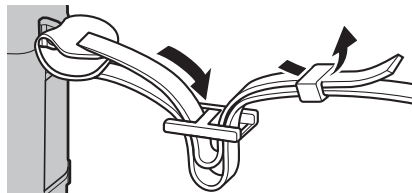

- ⓘ Во избежание падения фотокамеры проследите за тем, чтобы ремешок был правильно закреплен.

Установка объектива

Объективы устанавливаются, как описано ниже.

- ① Необходимо соблюдать осторожность, чтобы не допустить попадания пыли в фотокамеру во время установки и снятия объектива.

1 Снимите корпус и задние крышки.

Снимите крышку с фотокамеры и заднюю крышку с объектива.

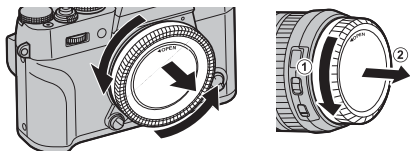

- ① Не дотрагивайтесь до внутренних частей фотокамеры.

2 Установите объектив.

Поставьте объектив на байонет, совмещая метки на объективе и фотокамере, а затем поверните объектив до щелчка.

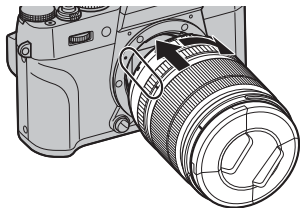

- ① Не нажимайте кнопку освобождения объектива во время его установки.

Снятие объективов

Чтобы снять объектив, выключите фотокамеру, затем нажмите кнопку освобождения объектива и поверните его, как показано на рисунке.

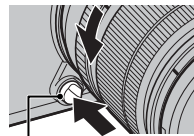

Кнопка освобождения объектива

- ① Чтобы на объективе или внутри фотокамеры не скапливалась пыль, закройте крышку объектива и байонета цифрового фотоаппарата, когда объектив не установлен.

Объективы и другие дополнительные принадлежности

Фотокамеру можно использовать с объективами для байонета FUJIFILM X и другими принадлежностями, перечисленными на странице 130.

Зарядка батареи

Батарея питания поставляется незаряженной. Перед использованием зарядите батарею в прилагаемом зарядном устройстве.

- 1 Вставьте батарею в зарядное устройство.**
Вставьте батарею в зарядное устройство, которое входит в комплект поставки, как показано на рисунке.

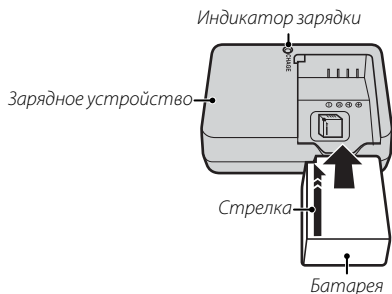

В фотокамере используется аккумуляторная батарея NP-W126.

- Входящий в комплект кабель питания переменного тока предназначен для использования исключительно с поставляемым зарядным устройством. Не используйте прилагаемое зарядное устройство с другими кабелями и не используйте прилагаемый кабель с другими устройствами.

- 2 Вставьте зарядное устройство в розетку.**
Вставьте зарядное устройство в розетку в помещении. Загорится индикатор зарядки.

Индикатор зарядки батареи

Индикатор зарядки показывает состояние заряда батареи следующим образом:

Индикатор зарядки	Состояние батареи	Действие
Откл	Батарея не вставлена.	Вставьте батарею.
	Батарея полностью заряжена.	Выньте батарею.
Вкл.	Батарея заряжается.	—
Мигает	Ошибка батареи.	Отключите зарядное устройство и выньте батарею.

- 3 Зарядите батарею.**

Выньте батарею после окончания зарядки. См. технические характеристики (150) для получения информации о времени зарядки (учтите, что время зарядки увеличивается при низких температурах).

- Выньте зарядное устройство из розетки, если оно не используется.

Установка батареи и карты памяти

Фотокамера не имеет внутренней памяти; вместо этого изображения сохраняются на дополнительных картах памяти SD, SDHC и SDXC (приобретаются отдельно). После зарядки батареи вставьте ее карту памяти в фотокамеру, как описано ниже.

1 Откройте крышку отсека батареи.

Сдвиньте защелку отсека батареи, как показано на рисунке, и откройте крышку отсека батареи.

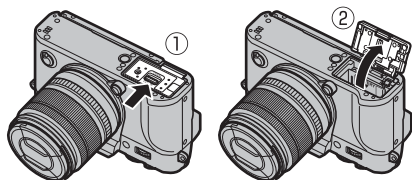

- ① Не открывайте крышку отсека батареи, если фотокамера включена. Невыполнение данного требования может привести к повреждению файлов изображений или карт памяти.
- ① Не прилагайте чрезмерных усилий при обращении с крышкой отсека батареи.

2 Вставьте батарею.

С помощью батареи удерживайте защелку батареи прижатой к одной стороне и вставьте батарею контактами вперед в направлении, показанном стрелкой. Убедитесь в том, что батарея защелкнута надежно.

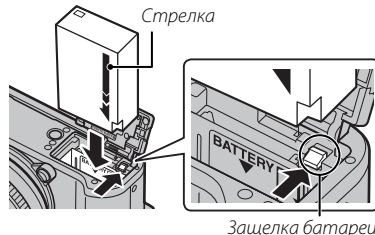

- ① Вставьте батарею в указанном положении. **Не применяйте больших усилий и не пытайтесь вставить батарею другой стороной или в обратном направлении.** В правильном положении батарея вставится легко.

3 Вставьте карту памяти.

Возьмите карту памяти, как показано, вставьте ее в слот полностью до щелчка.

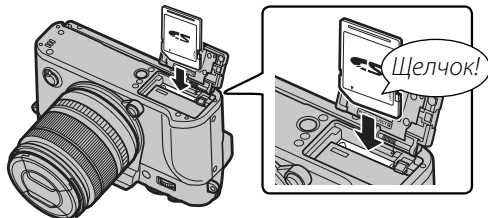

- ① Следите за тем, чтобы карта памяти вставлялась в правильном направлении; не вставляйте ее под углом и не прилагайте усилий.
- ① Карты памяти SD/SDHC/SDXC можно заблокировать, что делает невозможным форматирование этих карт или запись и удаление изображений. Прежде чем вставить карту памяти, сдвиньте переключатель защиты от записи в положение снятия защиты.

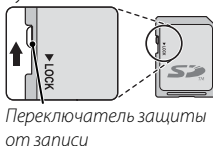
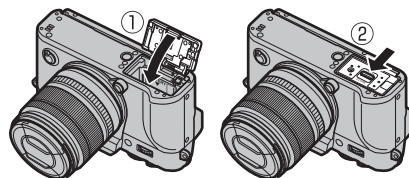
**4 Закройте крышку отсека батареи.**

Извлечение батареи и карты памяти

Прежде чем извлечь батарею или карту памяти, **выключите фотокамеру** и откройте крышку отсека батареи.

Чтобы вынуть батарею, нажмите вбок защелку батареи и выдвиньте батарею из фотокамеры, как показано на рисунке.

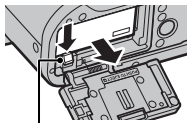

Защелка батареи

Чтобы вынуть карту памяти, нажмите на нее и медленно отпустите. Теперь карту можно вынуть рукой. Когда карта памяти извлекается из фотокамеры, она может выскочить слишком быстро. Придерживайте ее пальцем, чтобы она выходила медленно.

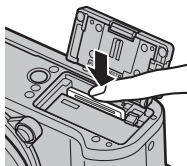

ⓘ Батареи

- Удалите загрязнение с контактов батареи чистой сухой тканью. Несоблюдение этого требования может помешать зарядке батареи.
- Не наклеивайте наклейки и другие предметы на батарею. В противном случае это может привести к невозможности извлечения батареи из фотокамеры.
- Не замыкайте контакты батареи. Это может привести к перегреву батареи.
- Прочтите предостережения в разделе «Батарея и источник питания» (iv).
- Используйте только те зарядные устройства, которые предназначены для использования с этой батареей. Невыполнение этого требования может привести к выходу устройства из строя.
- Не удаляйте с батареи наклейки и не пытайтесь поломать или отделить внешний корпус.
- Батарея постепенно разряжается, даже если она не используется. Зарядите батарею за один или два дня до использования.

■ Совместимые карты памяти

Для использования в этой фотокамере одобрены карты памяти FUJIFILM, SanDisk типа SD, SDHC и SDXC. Полный список одобренных карт памяти можно просмотреть на странице http://www.fujifilm.com/support/digital_cameras/compatibility/. Работа фотокамеры с другими картами памяти не гарантируется. Фотокамеру нельзя использовать с картами **xD-Picture** или устройствами **МультиМедийных карт** (ММК).



① Карты памяти

- *Не выключайте питание фотокамеры и не вынимайте карту памяти в ходе форматирования карты или при записи или удалении данных с карты.* Несоблюдение этих мер предосторожности может привести к повреждению карты памяти.
- Перед первым использованием карт памяти их необходимо отформатировать, а также следует повторно отформатировать все карты памяти после использования их на компьютере или другом устройстве. Для получения информации о форматировании карт памяти см. стр. 114.
- Карты памяти имеют небольшой размер и их легко проглотить; держите их подальше от детей. Если ребенок проглотил карту памяти, немедленно вызовите врача.
- Переходники miniSD или microSD, размер которых меньше или больше размеров стандартных карт памяти SD/SDHC/SDXC, могут не извлекаться как следует; если карта памяти не извлекается, отнесите фотокамеру официальному представителю сервисной службы. Не прикладывайте усилия при извлечении карты памяти.
- Не наклеивайте на карты памяти этикетки. Отслоение этикетки может привести к сбою в работе фотокамеры.
- Запись видеофрагментов может прерываться при использовании некоторых типов карт памяти SD/SDHC/SDXC. Используйте **CLASS10** карту или лучшую для видеороликов и серийной съемки.
- При форматировании карты памяти создается папка, в которой сохраняются фотографии. Не переименовывайте и не удаляйте эту папку и не используйте компьютер или другое устройство для редактирования, удаления или изменения имен файлов изображений. Для удаления изображений всегда используйте фотокамеру; перед редактированием или переименованием файлов скопируйте их на компьютер и редактируйте или переименовывайте копии, а не оригиналы. Переименование файлов в фотокамере может вызвать проблемы во время воспроизведения.

Включение и выключение фотокамеры

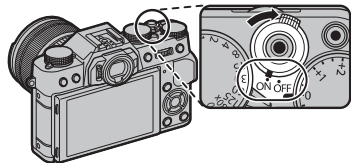



Чтобы включить фотокамеру, переведите переключатель **ON/OFF** в положение **ON**. Выберите **OFF**, чтобы выключить фотокамеру.



- ◆ Нажмите кнопку , чтобы начать воспроизведение. Нажмите кнопку затвора наполовину, чтобы вернуться в режим съемки.
 - ◆ Фотокамера выключится автоматически, если в течение времени, установленного в  **УПР-Е ПИТАНИЕМ > АВТО ВЫКЛ.** (📖 111) не будет совершаться никаких действий. Чтобы вновь активировать фотокамеру после автоматического выключения, нажмите кнопку затвора наполовину или переведите выключатель **ON/OFF** в положение **OFF**, а затем снова в положение **ON**.
 - ◆ Для получения информации об опциях запуска см. стр. 111.
- ⓘ Отпечатки пальцев или другие загрязнения на объективе или видоискателе могут отрицательно повлиять на качество фотографий или на просмотр через видоискатель. Держите объектив и видоискатель чистыми.

Уровень заряда батарей

После включения фотокамеры проверьте уровень заряда аккумуляторной батареи на дисплее.

Индикатор	Описание
 (белый)	Батарея частично разряжена.
 (белый)	Батарея разряжена более чем наполовину.
 (красный)	Низкий заряд батареи. Зарядите как можно скорее.
 (мигает красным)	Батарея полностью разряжена. Выключите фотокамеру и зарядите батарею.



Основные установки

Диалоговое окно выбора языка отображается во время первого включения камеры.

1 Выберите язык.

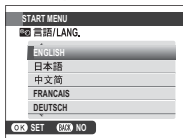

Выделите язык и нажмите **MENU/OK**.

- ◆ Нажмите **DISP/BACK**, чтобы пропустить текущий шаг. Шаги, которые Вы пропускаете, будут показываться на дисплее в следующий раз, когда включается фотокамера.

2 Установите дату и время.



Нажимайте селектор влево или вправо для выбора года, месяца, дня, часа или минуты и нажимайте вверх или вниз, чтобы их изменить.

Чтобы изменить порядок отображения года, месяца и дня, выберите формат даты и нажмите селектор вверх или вниз. После завершения настроек нажмите **MENU/OK** для перехода в режим съемки.

- ◆ Если батарея вынимается на длительный период времени, то часы фотокамеры будут сброшены, а при включении фотокамеры на дисплее отобразится окно выбора языка.



Изменение основных настроек

Для изменения языка или переустановки часов:

1 Отобразите желаемый параметр.

Отобразите меню настройки и выберите  言語/LANG. для изменения языка или  ДАТА/ВРЕМЯ для переустановки часов ( 105).

2 Отрегулируйте настройки.

Для выбора языка выделите цветом желаемый параметр и нажмите **MENU/OK**. Для установки часов нажмите на селекторный переключатель влево или вправо для выделения цветом года, месяца, дня, часа или минуты и нажмите вверх или вниз, чтобы изменить, а затем нажмите **MENU/OK** после настройки часов на требуемые значения.

Настройки дисплея

Фотокамера оснащена электронным видоискателем (EVF) и LCD монитором (LCD).

Выбор режима отображения

Нажмите кнопку **VIEW** для переключения между дисплеями, как показано ниже.

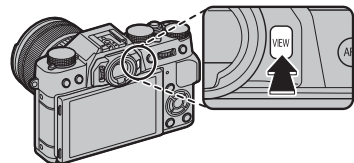

 **ДАТ.ВИД.:** Автоматический выбор режима отображения с использованием дат. вид.

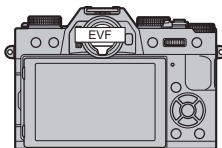
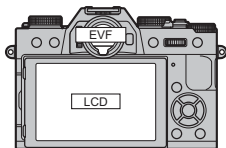

ТОЛЬКО EVF: Только видоискатель

ТОЛЬКО EVF +  Только видоискатель; дат. вид. включит или отключит отображение

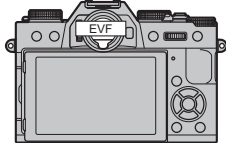

ТОЛЬКО LCD: Только LCD монитор

Дат. вид.

Дат. вид. включает видоискатель, когда Вы подносите глаз к видоискателю, и отключает его, когда Вы отводите его (учтите, что дат. вид. может реагировать не только на глаз, но и на другие объекты, а также на свет, попадающий непосредственно на датчик). Если включен автоматический выбор отображения, LCD монитор включится, когда видоискатель выключится.

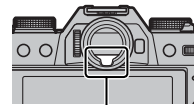

Дат. вид.

Экран видоискателя

Когда выбрана опция **ВКЛ** для **НАСТР-КА ЭКРАНА** > **АВТОПОВОРОТ EVF** в меню настройки (📖 108), индикаторы в видоискателе начнут автоматически поворачиваться, чтобы соответствовать ориентации фотокамеры.

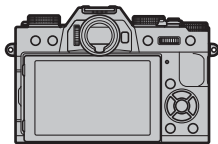

↙ Ориентация изменяется с «широкая» на «высокая»

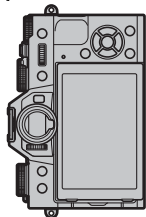

① Индикация на LCD мониторе остается неизменной.

Фокусировка видоискателя

Фотокамера оборудована диоптрийной поправкой в диапазоне от -4 до $+2$ m^{-1} для того, чтобы можно было приспособить ее к индивидуальным различиям зрения. Поворачивайте управление диоптрийной поправкой, пока дисплей видоискателя не будет четко сфокусированным.

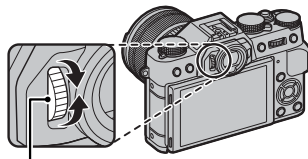

Управление диоптрийной поправкой

Регулировка яркости дисплея

Яркость и оттенок видоискателя и ЖК-монитора можно отрегулировать, используя параметры раздела **НАСТР-КА ЭКРАНА** в меню настройки. Выберите **ЯРК.ВИДОИСКАТЕЛЯ** или **ЦВЕТ EVF** для регулировки яркости или оттенка видоискателя (📖 108), **ЯРК. ЖК** или **ЦВЕТ LCD**, чтобы выполнить это же для ЖК-монитора (📖 108).

Кнопка DISP/BACK

Кнопка **DISP/BACK** служит для управления отображением индикаторов в видоискателе или на LCD мониторе.

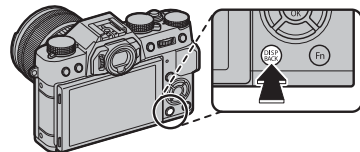

■ Видоискатель: Съемка

Стандарт



Информация выключена

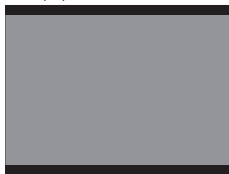

■ LCD монитор: Съемка

Стандарт



Информация выключена

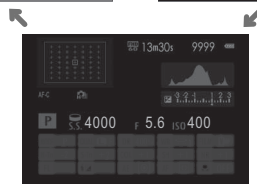

Информ. Дисплей



■ Пользовательская настройка стандартного дисплея

Чтобы выбрать пункты, показанные на стандартном дисплее:

1 Отобразите стандартные индикаторы.

Нажмите кнопку **DISP/BACK**, пока не отобразятся стандартные индикаторы.

2 Выберите **ОТОБР.ПОЛЬЗ.НАСТР.**

Выберите **НАСТР-КА ЭКРАНА** > **ОТОБР.ПОЛЬЗ.НАСТР** в меню установки.

3 Выберите пункты.

Выделите пункты и нажмите **MENU/OK** для того, чтобы выбрать или отменить выбор.

- РАМКА КАДРИР. (📷 109)
- ЭЛЕКТРОННЫЙ УРОВЕНЬ (📷 29)
- ФОКУСИРОВОЧНАЯ РАМКА
- ИНДИКАТОР РАССТ. АФ
- ИНДИКАТОР РАССТ. РФ
- ГИСТОГРАММА
- РЕЖИМ СЪЕМКИ
- ДИАФР./СКОРЗАТВ/ISO
- ОБЩАЯ ИНФОРМАЦИЯ
- ЭКСПОКОРРЕКЦИЯ
- РЕЖИМ ФОКУСИРОВКИ
- ЭКСПОЗАМЕР
- ТИП ЗАТВОРА
- ВСПЫШКА
- РЕЖИМ НЕПРЕРЫВНОЙ СЪЕМКИ
- РЕЖИМ ДВОЙНОЙ СТАБ. ИЗОБР.
- БАЛАНС БЕЛОГО
- МОДЕЛИРОВ. ПЛЕНКИ
- ДИНАМИЧ. ДИАПАЗОН
- ОСТАВШИЕСЯ КАДРЫ
- РАЗМЕР/КАЧ.-ВО ИЗОБР.
- РЕЖИМ ВИДЕО И ВРЕМЯ ЗАПИСИ
- УРОВ. ЗАРЯДА БАТАРЕИ

4 Сохраните изменения.

Нажмите **DISP/BACK** для сохранения изменений.

5 Выйдите из меню.

Нажмите **DISP/BACK**, как требуется для выхода из меню, и вернитесь к экрану режима съемки.

🔍 См. стр. 8 для определения местоположения этих пунктов на экранах.

Виртуальный горизонт

При выборе **ЭЛЕКТРОННЫЙ УРОВЕНЬ** будет отображаться виртуальный горизонт. Фотокамера расположена ровно, когда две линии перекрываются.

- Виртуальный горизонт может не отображаться, если объектив фотокамеры направлен вверх или вниз.

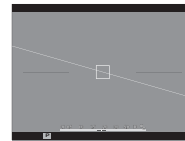

Видискатель/LCD монитор: Воспроизведение

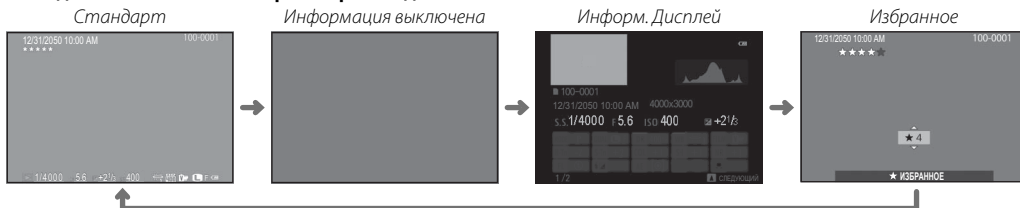

Гистограммы

Гистограммы служат для отображения распределения тонов в изображении. По горизонтальной оси откладывается яркость, а по вертикальной – количество пикселей.

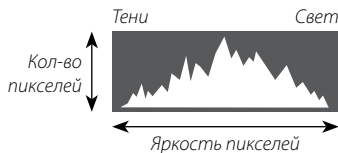

Оптимальная экспозиция: Пиксели распределяются в виде гладкой кривой во всем диапазоне тонов.



Переэкспонировано: Пиксели сосредоточены в правой части графика.



Недоэкспонировано: Пиксели сосредоточены в левой части графика.



Основные функции съемки и просмотра

Фотосъемка

В этом разделе описывается, как выполнить съемку фотографий с использованием программы АЭ (режим **P**). См. стр. 51 – 54 относительно информации о режимах **S**, **A** и **M** и стр. 50 и 55 относительно информации о параметрах, доступных в автоматическом режиме.

1 Отрегулируйте настройки для программной АЭ.

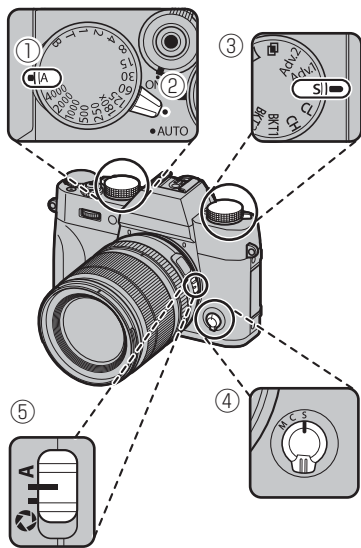

- 1 **Выдержка** (📖 51): Выберите **A** (авто)
- 2 **Рычаг автоматического переключателя выбора режимов** (📖 50): Выберите ●
- 3 **Диск регулировки DRIVE** (📖 64): Выберите **S** (один кадр)
- 4 **Режим фокусировки** (📖 71): Выберите **S** (покадровая АФ)
- 5 **Диафрагма** (📖 51): Выберите **A** (авто)

Убедитесь, что **P** появится на дисплее.

- 📌 Рекомендуется стабилизация изображения (📖 98).

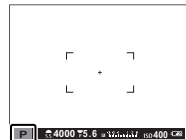

Кнопка Q

Кнопку **Q** можно использовать для просмотра и регулировки настроек фотокамеры (📖 40).

2 Подготовьте фотокамеру.

Прочно удерживайте фотокамеру двумя руками и зафиксируйте локти с обеих сторон корпуса. Если руки будут дрожать или не будут зафиксированы, могут получиться размытые снимки.



Для предотвращения получения изображений не в фокусе или слишком темных изображений (недоэкспонированных), старайтесь, чтобы пальцы или другие объекты не закрывали объектив, вспышку и подсветку АФ.



3 Скомпонуйте кадр.

Объективы с кольцами масштабирования

Используйте кольцо масштабирования для компоновки кадра на дисплее.

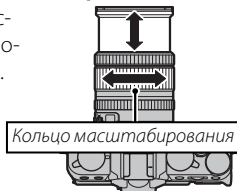

4 Фокусировка.

Скомпонуйте кадр, поместив объект съемки в центр экрана, и нажмите кнопку спуска затвора наполовину, чтобы выполнить фокусировку.



- ❖ Если объект плохо освещен, может загореться лампа подсветки АФ (🗨 93).

Если камера может выполнить фокусировку, она издаст двойной звуковой сигнал и индикатор фокусировки вместе с областью фокусировки будут светиться зеленым цветом. Фокусировка и экспозиция заблокируются, пока кнопка затвора нажата наполовину.

Если камера не может выполнить фокусировку, рамка фокусировки станет красной, отобразится **!AF** и индикатор фокусировки будет мигать белым цветом.

5 Выполните съемку.

Чтобы сделать снимок, плавно нажмите кнопку затвора до конца.



Просмотр фотографий

Полнокадровый просмотр фотографий

Фотографии можно просматривать в видоискателе или на LCD мониторе. При съемке важных фотографий сначала сделайте пробный снимок и проверьте результат.

Для просмотра снимков в полнокадровом режиме нажмите .

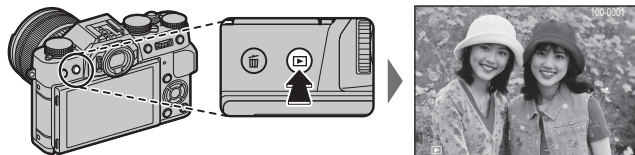

Другие снимки можно просматривать, нажимая селектор влево или вправо или поворачивая передний диск управления. Нажмите селектор или поверните диск вправо, чтобы просмотреть снимки в порядке их съемки, или влево, чтобы просмотреть их в обратном порядке. Держите селектор в нажатом положении для быстрого перехода к нужному кадру.



- ❖ Фотографии, сделанные при помощи других камер, помечаются символом  («изображение-подарок») для предупреждения, что они могут некорректно отображаться и что увеличение при просмотре может быть недоступно.

Избранное: Оценка изображений

Чтобы оценить текущее изображение, нажмите **DISP/BACK** и затем нажимайте селектор вверх и вниз для выбора рейтинга от нуля до пяти звезд.

Просмотр информации о фотосъемке

Информация о фотосъемке изменяется при каждом нажатии селектора вверх.



Основные данные



Информационный дисплей 1

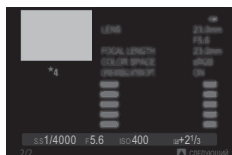
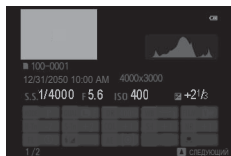

Информационный дисплей 2

- ◆ Поворачивайте передний диск управления для просмотра других изображений.

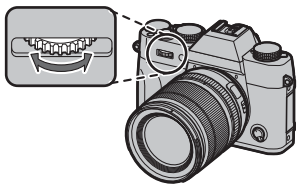

Увеличение в точке фокусировки

Нажмите на центр заднего диска управления для увеличения точки фокусировки. Нажмите повторно для возврата к полнокадровому просмотру.

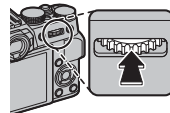

Увеличение во время просмотра

Поверните задний диск управления вправо для увеличения текущего снимка или влево для его уменьшения (для просмотра нескольких изображений поверните диск влево, когда снимок отображается в полном кадре;  35). Когда снимок увеличивается, селекторный переключатель можно использовать для просмотра областей изображения, которые в данный момент не помещаются на экране. Для выхода из режима масштабирования нажмите **DISP/BACK, MENU/OK** или центр заднего диска управления.

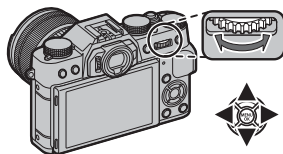

Индикатор масштаба

В окне навигации видно, какая часть кадра отображается в данный момент

- ◆ Максимальный коэффициент масштабирования зависит от размера изображения ( 94). Увеличение при просмотре недоступно, если отображаются кадрированные копии или копии с измененным размером, сохраненные с размером **640**.

Многокадровый просмотр

Чтобы изменить число отображаемых кадров, поверните задний диск управления влево, когда снимок отображается в полнокадровом режиме.

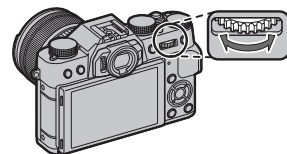

Поверните влево для просмотра других изображений.

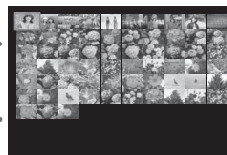



Поверните вправо, чтобы отображалось меньше снимков.

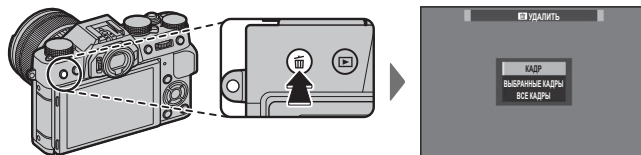

Воспользуйтесь селекторной кнопкой для выделения фотографий и нажмите **MENU/OK**, чтобы просмотреть выделенное изображение в полнокадровом режиме (чтобы увеличить масштаб выбранного снимка, поверните задний диск управления вправо, когда снимок отображается в полнокадровом режиме;  34). В девяти- и стокадровом режимах просмотра нажмите селектор вверх или вниз для просмотра других снимков.

Удаление фотографий

Чтобы удалить определенные фотографии, несколько выделенных фотографий или все фотографии, нажмите кнопку , когда снимок отображается в полнокадровом режиме, и выберите одну из опций, перечисленных ниже. *Учтите, что удаленные изображения нельзя восстановить. Скопируйте важные изображения на компьютер или другое устройство хранения данных прежде, чем приступить к удалению.*



Опция	Описание
КАДР	Нажимайте селектор влево или вправо для пролистывания снимков и нажимайте MENU/OK для удаления текущего снимка (диалоговое окно подтверждения не отображается).
ВЫБРАННЫЕ КАДРЫ	Выделите снимки и нажмите MENU/OK , чтобы выбрать или отменить выбор (снимки, которые включены в фотоальбомы и очередь печати, помечены значком ). После завершения операции нажмите DISP/BACK , чтобы открыть диалоговое окно подтверждения, а затем выделите ДА и нажмите MENU/OK для удаления выбранных снимков.
ВСЕ КАДРЫ	Отобразится окно подтверждения; выделите ДА и нажмите MENU/OK , чтобы удалить все незащищенные снимки. Нажатие DISP/BACK отменяет удаление; учтите, что снимки, удаленные до нажатия этой кнопки, не могут быть восстановлены.

- ❖ Защищенные изображения удалить нельзя. Удалите защиту с любых изображений, которые Вы хотите удалить ( 101).
- ❖ Фотографии также можно удалить при помощи опции  **УДАЛИТЬ** в меню воспроизведения.
- ❖ Если появляется сообщение о том, что выбранные снимки являются частью задания печати DPOF, нажмите **MENU/OK** для удаления этих снимков.

Основные функции записи видео и воспроизведения

Запись видеороликов

Фотокамеру можно использовать для записи коротких видеороликов высокого разрешения. Звук записывается в режиме стерео через встроенный микрофон; во время записи не закрывайте микрофон.

- 1 Нажмите кнопку видеоролика (**Fn1**) для начала записи.

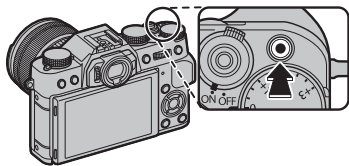

Индикатор записи



Оставшееся время

- 2 Снова нажмите кнопку, чтобы закончить запись. Запись прекращается автоматически, когда достигается максимальная длина или полностью заполняется карта памяти.
- ❖ Масштабирование может быть отрегулировано во время выполнения записи.

- ❖ Чувствительность, размер кадра и скорость можно выбрать, используя параметр **НАСТР.ВИДЕО** (📖 97). Режим фокусировки выбирается при помощи переключателя выбора режимов фокусировки (📖 71); для регулировки непрерывной фокусировки выберите **C** или выберите **S** и включите функцию интеллектуального распознавания лиц (📖 92). Функция интеллектуального распознавания лиц недоступна в режиме фокусировки **M**.
- ❖ Во время записи поправку экспозиции можно установить до ± 2 EV.
- ❖ Во время записи видеофрагментов загорается индикатор.
- ⓘ Микрофон может улавливать звуки от приводов объектива или другие звуки, издаваемые фотокамерой во время съемки.
- ⓘ В видеофрагментах, на которых сняты очень яркие объекты, могут появляться вертикальные или горизонтальные полосы. Это нормальное явление, не означающее неисправность.

Глубина резкости

Отрегулируйте диафрагму до начала записи. Выберите низкое число f для смягчения деталей фона.

Использование внешнего микрофона

Аудио можно записать с помощью внешних микрофонов, которые подсоединяются посредством штекеров 2,5 мм в диаметре; микрофоны, которые требуют питания от шины, использовать нельзя. Подробности смотрите в руководстве для микрофона.

- ◆ Диалоговое окно, показанное справа, будет отображаться, когда микрофон подключен к разъему микрофона/пульта дистанционного спуска затвора. Нажмите **MENU/OK** и выберите **МИК./ДИСТАН.СПУСК >  МИК..**

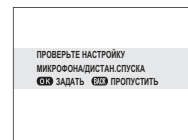
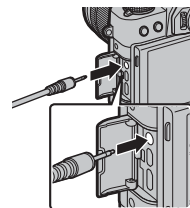

Просмотр видеофрагментов

Во время воспроизведения видеофрагменты отображаются, как показано справа. При просмотре видеофрагмента могут выполняться следующие операции:

Операция	Описание
Запуск/пауза воспроизведения	Нажмите селектор вниз , чтобы начать воспроизведение. Нажмите снова, чтобы приостановить. При временной остановке воспроизведения, Вы можете нажать селектор влево или вправо для кадрового просмотра назад или вперед.
Остановка воспроизведения	Нажмите селектор вверх , чтобы закончить воспроизведение.
Регулировка скорости	Нажмите селектор влево или вправо , чтобы выбрать скорость воспроизведения при просмотре.
Регулировка громкости	Нажмите MENU/OK для приостановки воспроизведения и отобразите элементы управления громкостью. Нажмите переключатель вверх или вниз для регулировки громкости; нажмите MENU/OK повторно для возобновления воспроизведения. Громкость можно также отрегулировать, используя параметр ▶ НАСТР-КА ЗВУКА > ГРОМК. ВОСП. в меню настройки (📖 107).



Значок видео

Во время воспроизведения на дисплее отображается индикатор хода воспроизведения.

- ❶ Не закрывайте динамик во время воспроизведения.
- ❷ Звук не воспроизводится, если **ВКЛ** выбрано для **🔊 ЗВУК И ВСПЫШКА ВЫКЛ.** (📖 106).

Индикатор процесса



🔊 Скорость воспроизведения

Нажмите селектор влево или вправо, чтобы выбрать скорость воспроизведения при просмотре. Скорость указана количеством стрелок (▶ или ◀).

Стрелка



Кнопка Q (быстрое меню)

Нажмите **Q** для быстрого доступа к следующим пунктам. Для получения информации о доступных опциях, см. страницы, перечисленные ниже.

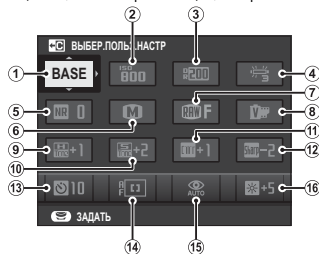

1	📷 ВЫБЕР. ПОЛЬЗ. НАСТР	85	9	📷 ТОН СВЕТОВ	95
2	ISO ЧУВСТВ-ТЬ ISO	60	10	📷 ТОН ТЕНЕЙ	95
3	D-Ring ДИНАМИЧ. ДИАПАЗОН	94	11	Color ЦВЕТ	95
4	WB БАЛАНС БЕЛОГО	58	12	Sharp РЕЗКОСТЬ	95
5	NR СНИЖЕНИЯ ШУМА	95	13	📷 ТАЙМЕР	57
6	📷 РАЗМЕР ИЗОБР.	94	14	📷 РЕЖИМ AF	74
7	📷 КАЧЕСТВО ИЗОБР.	94	15	⚡ РЕЖИМ ВСПЫШКИ	47
8	📷 МОДЕЛИРОВ. ПЛЕНКИ	46	16	📷 ЯРК. ВИДОИСК./ЖК	108

📷 ПОЛЬЗОВАТЕЛЬСКИЙ и 📷 ЦВЕТОВ. ТЕМПЕРАТУРА и баланс белого не могут быть выполнены с помощью кнопки **Q**. Используйте кнопку функции или меню съемки.

1 Нажмите **Q**, чтобы отобразить быстрое меню во время съемки.

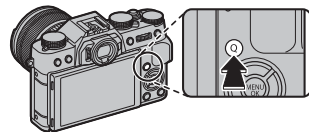

2 Воспользуйтесь селектором, чтобы выделить пункты, и поворачивайте задний диск управления, чтобы их изменить.



3 Нажмите **Q** для выхода после завершения настроек.

📷 Параметры, отображаемые в быстром меню, можно выбрать, используя параметр **📷 НАСТР. КНОПОК/ДИСКОВ > РЕД./СОХР. БЫСТР. МЕНЮ** в меню настройки. Параметры редактирования быстрого меню также можно отобразить нажатием и удержанием кнопки **Q** (📖 41).

Редактирование быстрого меню

Чтобы выбрать пункты, отображенные в быстром меню:

- 1 Нажмите и удерживайте кнопку **Q** во время съемки.
- 2 Отобразиться текущее быстрое меню; используйте переключатель, чтобы выделить цветом пункт, который вы хотите изменить, и нажмите **MENU/OK**. Вам будет предоставлен следующий выбор пунктов для назначения выбранному положению:

- | | | |
|---------------------|---------------------|------------------------|
| • ВЫБЕР.ПОЛЬЗ.НАСТР | • ЦВЕТ | • РЕЖИМ ВИДЕО |
| • ЧУВСТВ-ТЬ ISO | • РЕЗКОСТЬ | • ЧУВСТВ-ТЬ ISO ВИДЕО |
| • ДИНАМИЧ. ДИАПАЗОН | • ТАЙМЕР | • НАСТР.ЧУВС.МИКРОФ |
| • БАЛАНС БЕЛОГО | • ОПРЕДЕЛЕНИЕ ЛИЦА | • ЗВУК И ВСПЫШКА ВЫКЛ. |
| • СНИЖЕНИЯ ШУМА | • ЭКСПОЗАМЕР | • ЯРК.ВИДОИСК./ЖК |
| • РАЗМЕР ИЗОБР. | • РЕЖИМ AF | • ЦВЕТ EVF/LCD |
| • КАЧЕСТВО ИЗОБР. | • РЕЖИМ ВСПЫШКИ | • ТИП ЗАТВОРА |
| • МОДЕЛИРОВ. ПЛЕНКИ | • КОМПЕНСАЦ.ВСПЫШКИ | • НЕТ КАТЕГОРИИ |
| • ТОН СВЕТОВ | • РЕЖ.СТАБИЛИЗАЦИИ | |
| • ТОН ТЕНЕЙ | • ПОМОЩЬ РУЧН.ФОК. | |

- ❖ Выберите **НЕТ КАТЕГОРИИ**, чтобы не назначать никакой параметр для выбранного положения. Когда выбирается **ВЫБЕР.ПОЛЬЗ.НАСТР**, текущие настройки показываются в быстром меню при помощи метки **BASE**.

- 3 Выделите цветом желаемый пункт и нажмите **MENU/OK** для его назначения выбранному положению.

- ❖ Быстрое меню можно также можно редактировать, используя параметр **НАСТР.КНОПОК/ДИСКОВ** > **РЕД./СОХР. БЫСТР. МЕНЮ** в меню настройки (110).



Кнопки Fn (функция)

Задачи, выполняемые семью кнопками функций, можно выбрать, используя параметр **НАСТР.КНОПОК/ДИСКОВ** в меню настройки (📖 110) или нажав и удерживая кнопку **DISP/BACK** и выбрав кнопку из меню, показанного справа.

Доступные параметры включают:

- НАСТР. ВКТ./Adv. (📖 45, 98)
- ПРОСМ.ПЛ.РЕЗК. (📖 53)
- ЧУВСТВ-ТЬ ISO (📖 60)
- ТАЙМЕР (📖 57)
- РАЗМЕР ИЗОБР. (📖 94)
- КАЧЕСТВО ИЗОБР. (📖 94)
- ДИНАМИЧ. ДИАПАЗОН (📖 94)
- МОДЕЛИРОВ. ПЛЕНКИ (📖 46)
- БАЛАНС БЕЛОГО (📖 58)
- ЭКСПОЗАМЕР (📖 63)
- РЕЖИМ AF (📖 44, 74)
- ЗОНА ФОКУСИРОВКИ (📖 49, 75)
- РЕЖИМ ВСПЫШКИ (📖 47)
- КОМПЕНСАЦ.ВСПЫШКИ (📖 97)
- ВЫБЕРПОЛЬЗ.НАСТР (📖 85)
- ВИДЕО (📖 37, 44)
- ОПРЕДЕЛЕНИЕ ЛИЦА (📖 92)
- RAW (📖 83)
- НАСТР. ДИАФРАГМЫ (📖 98)
- БЕСПРОВО.СВЯЗЬ (📖 49, 118)
- ТИП ЗАТВОРА (📖 99)
- ПРОС.ЭКС.В РУЧ.РЕЖ (📖 108)
- ЭФФ.ИЗОБ.ДЛЯ ПРЕДВ.ПРОСМ. (📖 109)
- НЕТ КАТЕГОРИИ



Чтобы отключить выбранную кнопку, выберите **НЕТ КАТЕГОРИИ**.

Параметры по умолчанию показаны ниже:

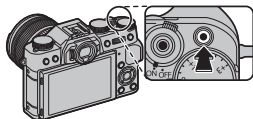
Кнопка **Fn1**

Запись видеоролика (📖 37, 44)

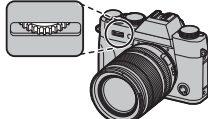
Кнопка **Fn2**

Режим AF (📖 44, 74)

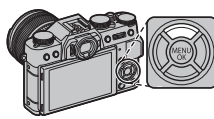
Кнопка **Fn3**

Брекетинг и сложные фильтры
(📖 45)

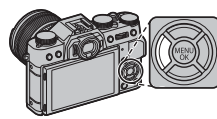
Кнопка **Fn4**

Моделиров. пленки (📖 46)

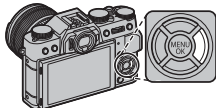
Кнопка **Fn5**

Режим вспышки (📖 47)

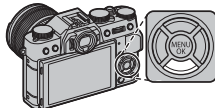
Кнопка **Fn6**

Выбор рамки фокусировки
(📖 49, 75)

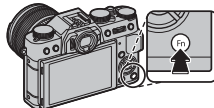
Кнопка **Fn7**

Беспроводные опции
(📖 49, 118)

♦ Вы также можете отобразить параметры для любой из функциональных кнопок, нажав и удерживая кнопку.

Кнопка **Fn1**

Для предотвращения случайного нажатия кнопки **Fn1** во время работы диска компенсации экспозиции, назначенная функция (по умолчанию - запись видео) может быть доступна только путем нажатия и удерживания кнопки. Новые функции не могут быть назначены нажатием и удерживанием кнопки. Чтобы назначить новую функцию кнопке **Fn1**, нажмите и удерживайте кнопку **DISP/BACK** (📖 42) или используйте опцию **НАСТР.КНОПОК/ДИСКОВ** в меню настройки (📖 110).

Роли по умолчанию

Следующие разделы описывают задачи, которые назначены для кнопок функций по умолчанию (**Fn1–Fn7**).

Запись видеоролика (Fn1)

Нажмите кнопку для начала или остановки записи видеоролика (📖 37).

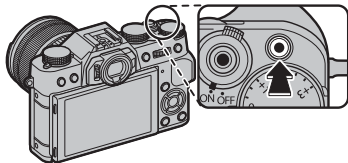

Режим AF (Fn2)

Выберите режим AF для режимов фокусировки **S** и **C**.

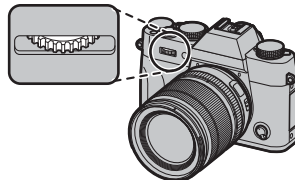

- ◆ К выбору режима AF можно также получить доступ, используя параметр **AF НАСТР. АВТОФОКУСА** в меню съемки (📖 91).

Брекетинг и сложные фильтры (Fn3)

Кнопки, которым присвоена эта роль, можно использовать для выбора настроек брекетинга или расширенного фильтра.

- Брекетинг и параметры расширенного фильтра также можно выбрать из меню съемки (☰ 98).

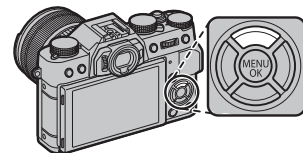

■ Брекетинг

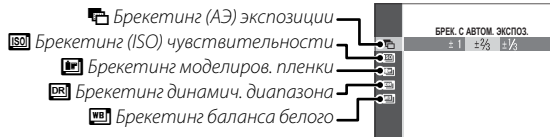

Когда диск **DRIVE** повернут в положение **BKT1** или **BKT2**, при нажатии на кнопку отображаются параметры брекетинга (☰ 65). Нажмите селекторную кнопку вверх или вниз, чтобы выбрать тип брекетинга; если это применимо, затем нажмите селектор влево или вправо, чтобы выбрать величину брекетинга.

■ Расширенные фильтры

Когда диск **DRIVE** повернут в положение **Adv.1** или **Adv.2**, при нажатии на кнопку отображаются параметры расширенного фильтра (☰ 67). Нажмите селектор вверх или вниз, чтобы выбрать нужный фильтр.

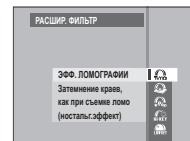

Моделиров. пленки (Fn4)

Эта функция служит для моделирования эффектов различных сортов фотопленки, включая черно-белую (с цветными фильтрами или без них). Нажмите кнопку функции для отображения настроек, показанных ниже, затем нажмите селектор вверх или вниз для выделения настройки и нажмите **MENU/OK** для выбора.

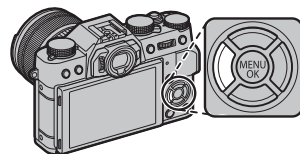

Опция	Описание
(PROVIA//СТАНДАРТНЫЙ)	Стандартная цветопередача. Подходит для разнообразных объектов от портретов до пейзажей.
(Velvia/ЯРКИЙ)	Высококонтрастная палитра насыщенных цветов, подходящая для съемки природы.
(ASTIA/СЛАБАЯ)	Усиливает диапазон оттенков для телесных тонов портретов, одновременно сохраняя яркость голубого цвета дневного неба. Рекомендуется для съемки портретов на улице.
(CLASSIC CHROME)	Слабый цвет и усиленный контраст тени для спокойной блокировки.
(PRO Neg. Hi)	Дает немного больше контраста, чем (PRO Neg. Std). Рекомендуется для съемки портретов на улице.
(PRO Neg. Std)	Палитра слабых тонов. Увеличивается диапазон оттенков для телесных тонов, что отлично подходит для студийной съемки портретов.
(МОНОХРОМНЫЙ)	Съемка стандартных черно-белых фотографий.
(МОНОХР. + ЖЕЛТ.ФИЛЬТР)	Служит для съемки черно-белых изображений со слегка повышенным контрастом. При выборе этой установки также слегка снижается яркость тона неба.
(МОНОХР. + КРАСН.ФИЛЬТР)	Служит для съемки черно-белых изображений с повышенным контрастом. При выборе этой установки также снижается яркость тона неба.
(МОНОХР. + ЗЕЛЕН.ФИЛЬТР)	Смягчает тона кожи на черно-белых портретах.
(СЕПИЯ)	Съемка фотографий с эффектом сепии.

- ◆ Опции моделирования пленки можно сочетать с настройками тона и резкости (📖 95).
- ◆ Параметры моделирования пленки также можно вызвать из меню съемки (📖 94).

Режим вспышки (Fn5)

Используйте встроенную вспышку для дополнительного освещения при съемке ночью или в помещении при недостаточном освещении.



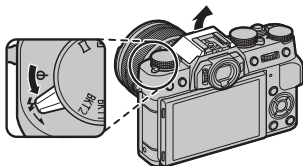



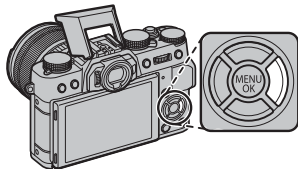

- 1 Сдвиньте рычаг , как показано, чтобы поднять вспышку.





- 1 Проявите осторожность, чтобы не травмировать себя о края поднятой вспышки.

- 2 Нажмите кнопку функции для отображения следующих параметров, затем используйте переключатель для выделения цветом параметра и нажмите **MENU/OK** для выбора.



Режим	Описание
АУТО (АВТО ВСПЫШКА)/  (УСТ. КРАСН. ГЛАЗ)*	Вспышка срабатывает при необходимости. Рекомендуется в большинстве случаев.
 (ПРИНУД. ВСПЫШКА)/  (ПРИНУД. ВСПЫШКА)*	Вспышка срабатывает каждый раз при съемке. Используйте для объектов, освещенных сзади, или для получения естественной цветопередачи во время съемки при ярком свете.
 SLOW (МЕДЛЕННАЯ СИНХР.)/  (ГЛАЗА И СИНХР.)*	Производится фотосъемка основного объекта и фона при слабом освещении (имейте в виду, что ярко освещенные объекты могут получаться переэкспонированными).
 (СИНХР. ПО 2 ШТОРКЕ)/  (СИНХР. ПО 2 ШТОРКЕ)*	Вспышка срабатывает непосредственно перед закрытием затвора.
 (КОМАНДЕР)	Встроенную вспышку можно использовать для управления дополнительными удаленными вспышками.
 (ОТКЛ. ВСПЫШКА)	Вспышка не срабатывает, даже если объект съемки плохо освещен. Рекомендуется использовать штатив.

* В этих режимах доступно удаление эффекта красных глаз, когда включена функция Интеллектуального определения лица ( 92) и вкл. функция удаления эффекта красных глаз ( 97). Функция удаления эффекта красных глаз уменьшает проявление «эффекта красных глаз», вызываемого отражением света вспышки от сетчатки, как показано на рисунке справа.



Выбор рамки фокусировки (Fn6)

Нажмите кнопку для выбора зоны фокусировки для режимов фокусировки **S** и **C**. Процедура зависит от параметра, выбранного для режима AF (📖 75).

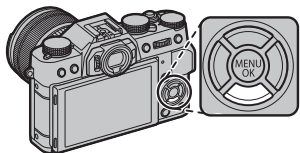

- Выбор зоны фокусировки также можно открыть с помощью опции **Fn НАСТР. АВТОФОКУСА** в меню съемки (📖 91).

Беспроводные опции (Fn7)

Нажмите функциональную кнопку в режиме съемки, чтобы подключить смартфон или планшет через Wi-Fi (📖 118). После установки соединения, Вы можете управлять камерой через телефон или загружать данные о местоположении.

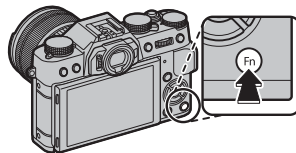

- Беспроводные настройки также можно вызвать из меню съемки и воспроизведения (📖 98, 100).

Более подробно о фотосъемке и просмотре

Выбор режима

Используйте рычаг автоматического переключателя выбора режимов для переключения между ручным (**P, S, A, M**) и автоматическим режимом.

■ Режимы **P, S, A и M**

Поверните рычаг автоматического переключателя выбора режимов на ● для выполнения фотоснимков в режимах **P, S, A и M**.

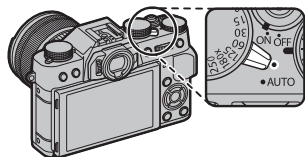

● Диафрагма

Диафрагму можно регулировать, используя кольцо диафрагмы объектива. Если объектив не оборудован кольцом диафрагмы, диафрагму можно регулировать, используя параметр **SH НАСТР. ДИАФРАГМЫ** в меню съемки (🗨 98). Выберите параметр, отличный от **АВТО**, для регулировки диафрагмы, используя задний диск управления.

■ Автоматические режимы

Поверните рычаг автоматического переключателя выбора режимов на **AUTO**, чтобы позволить фотокамере отрегулировать настройки для соответствия объекту.

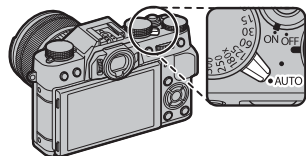

● Выбор сцены

В автоматическом режиме возможно выбрать параметры для различных типов объектов посредством вращения заднего диска управления или использования параметра **PROGRAMMЫ** в меню съемки.

Выбор режима экспозиции

Когда рычаг автоматического переключателя выбора режимов поворачивается на **●**, вы можете выбирать из следующих режимов экспозиции: программа АЭ (**P**), приоритет затвора АЭ (**S**) приоритет диафрагмы АЭ (**A**) и ручной (**M**).

Программа АЭ (**P**)

Чтобы фотокамера отрегулировала как выдержку, так и диафрагму для оптимальной экспозиции, поверните рычаг автоматического переключателя выбора режима на **●** и установите выдержку и диафрагму на **A**. На дисплее появится **P**.

- ① Если объект находится вне диапазона экспомера фотокамеры, показания выдержки и диафрагмы будут отображаться, как «---».

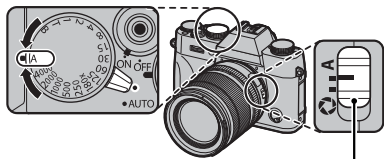

Переключатель режима диафрагмы

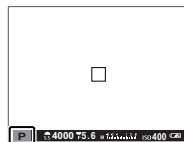

Программный сдвиг

При желании вы можете повернуть передний диск управления для выбора других комбинаций выдержки и диафрагмы без изменения экспозиции (программный сдвиг). Новые значения для выдержки и диафрагмы показаны желтым цветом. Программный сдвиг недоступен, если присоединенная вспышка поддерживает автоматический параметр TTL или если другой автоматический параметр выбран для **3-го ДИНАМИЧ. ДИАПАЗОН** в меню съемки (94). Для отмены программного сдвига отключите фотокамеру.

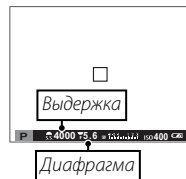

Автоэкспозиция с приоритетом диафрагмы (A)

Для регулировки диафрагмы вручную, позволив камере выбрать выдержку для максимальной экспозиции, поверните рычаг автоматического переключателя выбора режимов на ●, поверните диск выдержки на **A** и отрегулируйте диафрагму по желанию. **A** отобразится на дисплее.

- ❖ Диафрагма может быть отрегулирована даже в том случае, когда кнопка спуска затвора нажата наполовину.
- ❗ Если с использованием выбранной диафрагмы нельзя достичь правильной экспозиции, то при нажатии кнопки затвора наполовину выдержка будет отображаться красным. Регулируйте диафрагму до тех пор, пока не будет достигнута правильная экспозиция.
- ❗ Если объект находится вне диапазона экспозамера фотокамеры, показания выдержки будут «--».

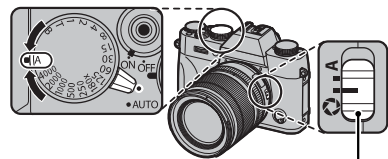

Переключатель режима диафрагмы

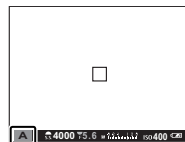
**Просмотр глубины резкости**

Когда опция **ПРОСМ.ГЛ.РЕЗК.** присвоена кнопке функции (42), при нажатии этой кнопки диафрагма закрывается до выбранного значения, что позволяет осуществлять предварительный просмотр глубины резкости.

Глубину резко изображаемого пространства можно также предварительно просмотреть, используя индикатор глубины резко изображаемого пространства на стандартном дисплее. Нажимайте **DISP/BACK** для прокрутки режимов отображения, пока не отобразятся стандартные индикаторы.

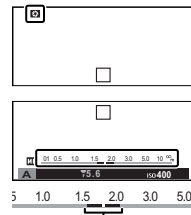

Глубина резкости

Ручная экспозиция (M)

Экспозицию можно изменить с предлагаемого фотокамерой значения, повернув рычаг автоматического переключателя выбора режимов на **M** и настроив как выдержку, так и диафрагму на значения, отличные от **A**. На дисплее отобразится **M**.

- ❖ При настройках, отличных от **180X**, выдержку также можно настроить с шагом $\frac{1}{3}$ EV, поворачивая передний диск управления.
- ❖ На дисплее ручной экспозиции имеется индикатор экспозиции, который показывает величину недо- или переэкспонирования с применением текущих установок.

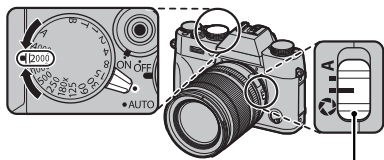

Переключатель режима диафрагмы

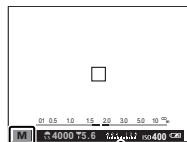

Индикатор экспозиции

Предварительный просмотр экспозиции

Чтобы посмотреть экспозицию на LCD мониторе, выберите **ВКЛ** для **НАСТР-КА ЭКРАНА > ПРОС.ЭКС.В РУЧ.РЕЖ.** Выберите **ОТКЛ** при использовании вспышки или в других случаях, в которых экспозиция может измениться, когда делается снимок.

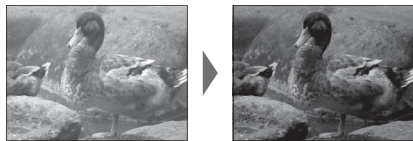

Выбор программы

Когда рычаг автоматического переключателя выбора режимов поворачивается на **AUTO**, вы можете повернуть задний диск управления, чтобы выбрать типы объектов, описанные ниже.

♦ Тип объекта можно также выбрать, используя параметр  **ПРОГРАММЫ** в меню съемки.

Режим	Описание
 РАСШ.АВТОРАС.СЦЕН	Фотокамера автоматически оптимизирует настройки для соответствия сцене.
 ПОРТРЕТ	Выберите этот режим для съемки портретов.
 СГЛАЖИВАНИЕ	Обрабатывает портреты для придания объекту плавного, естественного цвета.
 ЛАНДШАФТ	Выберите этот режим для дневных снимков зданий и пейзажей.
 СПОРТ	Выберите этот режим для съемки движущихся объектов.
 НОЧЬ	Выберите этот режим для съемки плохо освещенных сумеречных или ночных сцен.
 НОЧЬ (ШТАТИВ)	Выберите этот режим для увеличения выдержки при ночной съемке.
 ФЕЙЕРВЕРКИ	Длительная выдержка используется для захвата распространяющегося взрыва света фейерверка.
 ЗАКАТ	Выберите этот режим для съемок яркой цветовой гаммы закатов и рассветов.
 СНЕГ	Выберите этот режим для резко очерченных, четких ярких снимков с преобладанием белого снега.
 ПЛЯЖ	Выберите этот режим для резко очерченных, четких снимков на ярких, освещенных солнцем пляжах.
 ПОД ВОДОЙ	Снижает синий оттенок, обычно возникающий при съемке под водой.
 ВЕЧЕРИНКА	Захватывает фоновый свет в условиях слабой освещенности.
 ЦВЕТОК	Четкие снимки при съемке цветов.
 ТЕКСТ	Для четких фотографий печатного текста или чертежей.

■ SR+ РАСШ.АВТОРАС.СЦЕН

Сцена, выбранная фотокамерой в режиме **SR+ РАСШ.АВТОРАС.СЦЕН**, показывается пиктограммой на дисплее.

🚗 АВТО

🌄 ЛАНДШАФТ

🌃 НОЧЬ

🇺🇸 НОЧЬ (ШТАТИВ)

📷 МАКРОСЪЕМКА

🌅 ЗАКАТ

☁️ НЕБО

🌿 НЕБО И ЗЕЛЕНЬ

👤 ПОРТР. С КОНТ. СВЕТ.

👤 ПОРТРЕТ В ДВИЖЕНИИ

🏖️ ПЛЯЖ

❄️ СНЕГ

🌿 ЗЕЛЕНЬ

👤 ПОРТРЕТ

👤 ДВИЖУЩИЙСЯ ОБЪЕКТ

👤 ПОРТР. С КОНТ. СВЕТ. В ДВИЖ.



- ① Выбранный режим может отличаться в зависимости от условий съемки. Если режим и объект не подходят, выберите сцену вручную.



Таймер

Применяйте автоспуск для съемки автопортретов или предотвращения размытости, вызванного дрожанием фотокамеры.

- 1 Нажмите **MENU/OK** в режиме съемки для отображения меню съемки. Нажмите переключатель вверх или вниз для выделения цветом  **ТАЙМЕР** и нажмите **MENU/OK**.



- 2 Нажмите переключатель вверх или вниз для выделения цветом желаемого параметра и нажмите **MENU/OK** для выбора.

Опция	Описание
 2 сек	Спуск затвора производится через две секунды после нажатия кнопки затвора. Выберите этот режим, чтобы уменьшить размытость, вызываемую движением фотокамеры при нажатии кнопки затвора.
 10 сек	Спуск затвора производится через десять секунд после нажатия кнопки затвора. Используйте для получения фотоснимков, на которых будете присутствовать Вы сами.
ОТКЛ	Таймер выключен.

- 3 Нажмите кнопку затвора наполовину для фокусировки.



- Ⓛ Нажимая кнопку затвора, стойте позади фотокамеры. Если Вы будете стоять перед объективом, это помешает правильной фокусировке и экспозиции.

- 4 Чтобы запустить таймер автоспуска, нажмите кнопку затвора до конца. На экране будет отображаться количество секунд, оставшихся до спуска затвора. Чтобы остановить таймер до того, как будет сделан снимок, нажмите **DISP/BACK**.

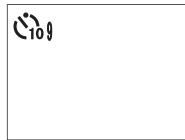

Индикатор таймера, расположенный спереди фотокамеры, будет мигать непосредственно перед выполнением съемки.

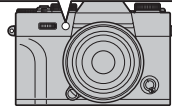
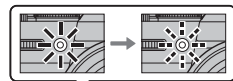

Если выбран двухсекундный таймер, индикатор таймера будет мигать с началом обратного отсчета.

- ⦿ Таймер автоматически выключается при выключении фотокамеры.

Баланс белого

Для получения естественных цветов выберите параметр баланса белого, который соответствует источнику света.

1 Нажмите **MENU/OK** в режиме съемки для отображения меню съемки. Нажмите переключатель вверх или вниз для выделения цветом **WB БАЛАНС БЕЛОГО** и нажмите **MENU/OK**.



2 Нажмите переключатель вверх или вниз для выделения цветом желаемого параметра и нажмите **MENU/OK** для выбора. Отобразится диалоговое окно, показанное внизу справа; используйте переключатель для точной настройки баланса белого или нажмите **DISP/BACK** для выхода без выполнения точной настройки.



Опция	Описание
АВТО	Баланс белого настраивается автоматически.
	Измерьте величину баланса белого (☰ 59).
К	При выборе этой опции отображается список цветовых температур (☰ 59); выделите температуру и нажмите MENU/OK , чтобы выбрать выделенную опцию и открыть диалоговое окно тонкой настройки.
	Для объектов, освещенных прямым солнечным светом.



Опция	Описание
	Для съемки объектов в тени.
	Для съемки при освещении люминесцентными лампами «дневного света».
	Для съемки при освещении «белыми теплыми» люминесцентными лампами.
	Для съемки при освещении «белыми холодными» люминесцентными лампами.
	Для съемки при освещении лампами накаливания.
	Снижает синий оттенок, обычно возникающий при съемке под водой.



- ❖ Баланс белого при освещении вспышкой настраивается только в режимах **АВТО** и . Выключите вспышку, используя другие опции баланса белого.
- ❖ Результаты различаются в зависимости от условий съемки. После съемки просмотрите результаты, чтобы проверить цветопередачу.

Пользовательский баланс белого

Выберите  , чтобы настроить баланс белого для необычных условий освещения. Отобразятся опции замера баланса белого; поместите в кадр объект белого цвета, чтобы он заполнил дисплей, и полностью нажмите кнопку затвора, чтобы замерить баланс белого (чтобы выбрать самое последнее пользовательское значение и выйти без замера баланса белого, нажмите **DISP/BACK** или нажмите **MENU/OK**, чтобы выбрать самое последнее значение и отобразить диалоговое окно тонкой настройки).

- **Если отображается «ГОТОВО!»**, нажмите **MENU/OK**, чтобы установить для баланса белого значение, полученное при измерении.
- **Если отображается «НИЖЕ»**, увеличьте коррекцию экспозиции ( 62) и попробуйте снова.
- **Если отображается «ВЫШЕ»**, уменьшите коррекцию экспозиции ( 62) и попробуйте снова.

Цветов. температура

Цветовая температура – это объективная мера цвета источника освещения, выражаемая в градусах Кельвина (K). Источники света с цветовой температурой, близкой к таковой для прямого солнечного света, воспринимаются, как белые; источники света с меньшей цветовой температурой имеют желтый или красный оттенок, тогда как источники с более высокой температурой имеют синеватый оттенок. Вы можете задавать цветовую температуру в соответствии с источником освещения, как показано в следующей таблице, или же выбирать опции, которые резко отличаются от цвета источника освещения, чтобы сделать изображение «теплее» или «холоднее».

◀ Выберите для красноватых источников освещения или «холодных» изображений

Выберите для синеватых источников освещения или «теплых» изображений ▶

2000 K

*Искусственное освещение
Рассвет/закат*

5000 K

Прямой солнечный свет

15000 K

Синее небо

Тень

Чувствительность

«Чувствительность» обозначает чувствительность фотокамеры к свету. Выберите из значений между 200 и 6400 или выберите **L (100)**, **H (12800)**, **H (25600)** или **H (51200)** для отдельных случаев. Более высокие значения можно использовать для снижения размытости при плохом освещении, тогда как более низкие значения позволяют сделать выдержку длиннее или расширить диафрагму при ярком освещении; однако учтите, что на снимках, выполненных при высокой чувствительности, может появиться зернистость, особенно при **H (51200)**, тогда как выбор **L (100)** снижает динамический диапазон. Значения от ISO 200 до ISO 6400 рекомендуются в большинстве случаев. Если выбрано **АВТО1**, **АВТО2** или **АВТО3**, фотокамера будет регулировать чувствительность автоматически в ответ на условия съемки.

- 1 В режиме съемки нажмите **MENU/OK**, чтобы открыть меню съемки. Нажмите селектор вверх или вниз, чтобы выделить **ISO ЧУВСТВ-ТЬ ISO** и нажмите **MENU/OK**.



- 2 Нажимайте селектор вверх или вниз, чтобы выделить нужную опцию, и нажмите **MENU/OK**, чтобы ее выбрать.

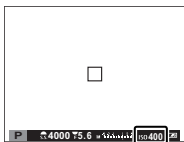

- ❖ Установка чувствительности не сбрасывается при выключении фотокамеры.
- ❖ **L (100)** сбрасывается на ISO 200, а **H (12800)**, **H (25600)** и **H (51200)** сбрасываются на ISO 6400, когда для качества изображения выбран параметр **RAW**, **FINE+RAW** или **NORMAL+RAW** (94). Для получения более подробной информации о настройках, доступных с **L (100)**, **H (12800)**, **H (25600)** и **H (51200)**, см. стр. 152.

■ АВТО

Следующие опции доступны при выборе **АВТО1**, **АВТО2** или **АВТО3**:

Опция	По умолчанию
ЧУВСТВИТ. ПО УМОЛЧАНИЮ	200
МАКС. ЧУВСТВИТ.	800 (АВТО1)
	1600 (АВТО2)
	3200 (АВТО3)
МИН.СКОР.ЗАТВОРА	1/60

Фотокамера автоматически выбирает чувствительность между значением по умолчанию и максимальным значением. Чувствительность становится больше значения по умолчанию только в том случае, если значение скорости затвора, необходимое для оптимальной экспозиции, меньше значения, выбранного для параметра **МИН.СКОР.ЗАТВОРА**.

- ❖ Если значение параметра **ЧУВСТВИТ. ПО УМОЛЧАНИЮ** больше значения, выбранного для **МАКС. ЧУВСТВИТ.**, параметр **ЧУВСТВИТ. ПО УМОЛЧАНИЮ** будет установлен на значение, выбранное для **МАКС. ЧУВСТВИТ.**.
- ❖ Фотокамера может выбрать скорость затвора, меньшую, чем **МИН. СКОР. ЗАТВОРА**, если снимки будут недоэкспонированы при значении, выбранном для параметра **МАКС. ЧУВСТВИТ.**

Коррекция экспозиции

Поворачивайте диск коррекции экспозиции, чтобы изменить экспозицию при съемке очень ярких, очень темных или высококонтрастных объектов. Эффект виден на дисплее.

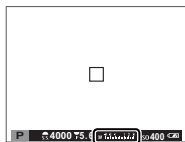
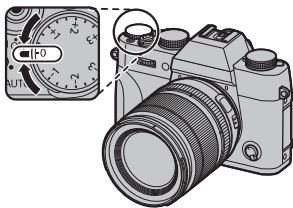

Индикатор коррекции экспозиции

Выберите положительные значения (+) для увеличения экспозиции



Выберите отрицательные значения (-) для уменьшения экспозиции



① Доступная величина поправки варьируется в зависимости от режима съемки.

Значение экспозиции (EV)

Значение экспозиции определяется чувствительностью сенсора изображения и количеством света, попадающего в фотокамеру. Увеличение значения в два раза увеличивает EV на один, а уменьшение в два раза уменьшает EV на один. Количество света, который входит в фотокамеру, регулируется настройкой диафрагмы и скорости затвора.

Выбор величины коррекции экспозиции

- **Объекты, освещенные сзади:** Выберите значения от $+2/3$ EV до $+1 2/3$ EV.



- **Сильно отражающие объекты или очень яркие сцены** (например, заснеженные поля): $+1$ EV







- **Сцены, на которых много неба:** $+1$ EV
- **Ярко освещенные одиночные объекты** (особенно при съемке на темном фоне): $-2/3$ EV
- **Объекты, слабо отражающие свет** (сосны или темная листва): $-2/3$ EV

Экспомер

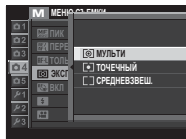
Выберите способ, с помощью которого фотокамера производит экспомер.

- 1 В режиме съемки нажмите **MENU/OK**, чтобы открыть меню съемки. Нажмите селектор вверх или вниз, чтобы выделить **[OK] ЭКСПОЗАМЕР**, и нажмите **MENU/OK**.
- 2 Нажимайте селектор вверх или вниз, чтобы выделить нужную опцию, и нажмите **MENU/OK**, чтобы ее выбрать.



Режим	Описание
 (МУЛЬТИ)	Фотокамера мгновенно определяет экспозицию на основе анализа композиции, цвета и распределения яркости. Рекомендуется в большинстве случаев.
 (ТОЧЕЧНЫЙ)	Фотокамера измеряет освещенность в зоне по центру кадра, эквивалентной 2% от общей площади. Рекомендуется использовать с освещенными сзади объектами и в других случаях, когда фон намного ярче или темнее, чем главный объект.
 (СРЕДНЕЗВЕЩ.)	Экспозиция определяется усреднением по всему кадру. Этот режим обеспечивает одинаковую экспозицию при съемке нескольких кадров в одних и тех же условиях освещенности, особенно эффективен для пейзажей и портретов, когда снимаемые люди одеты в черную или белую одежду.

- 1 Выбранная опция будет работать только при выключенной интеллектуальной функции определения лица (92).

Диск DRIVE

Диск **DRIVE** предоставляет доступ к следующим параметрам.

Опция	Описание
ВКТ1/ВКТ2	Брекетинг: Автоматически меняйте настройки в серии снимков (📖 64). Каждое из положений ВКТ1 и ВКТ2 можно назначить для разных настроек брекетинга. ¹
СН	Быстрая серия: Фотосъемка в быстрой серии (📖 66).
СЛ	Низкоскоростная серия: Фотосъемка в низкоскоростной серии (📖 66).
5	Одиночный кадр: Делать снимки по одному.
Adv.1/Adv.2	Расширенный фильтр: Делайте снимки с эффектами фильтра (📖 67). Каждое из положений Adv.1 и Adv.2 можно назначить разному фильтру. ²
	Мультиэкспозиция: Создайте фотографии, состоящие из двух экспозиций (📖 68). ²
	Панорама: Для создания панорам следуйте экранным инструкциям (📖 69). ²

¹ Доступно только в режимах **P**, **S**, **A** и **M**.

² Функции фотокамеры в автоматическом режиме при повороте рычага автоматического переключателя выбора режимов **AUTO**.

Брекетинг

Служит для автоматического варьирования настроек в серии снимков.

1 Поверните диск **DRIVE** на **ВКТ1** или **ВКТ2**.

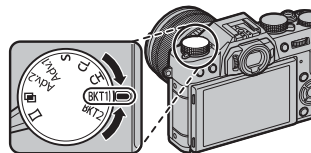
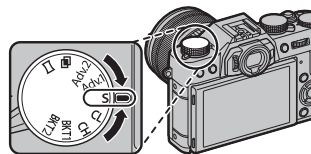

- 2 Выберите одну из следующих опций с помощью кнопки функции (☰ 45; при настройках по умолчанию выбор программы брекетинга присвоен кнопке **Fn3**) или в меню съемки (☰ 98).

Опция	Описание
БРЕК. С АВТОМ. ЭКСПОЗ.	Выберите величину брекетинга. При каждом нажатии кнопки затвора фотокамера будет делать три снимка: один с использованием замеренного значения экспозиции, второй - переэкспонированный на выбранную величину, и третий - недоэкспонированный на ту же величину (независимо от выбранной величины экспозиция не будет превышать пределы системы экспозамера).
БРЕКЕТИНГ ПО ISO	Выберите величину брекетинга. Каждый раз при спуске затвора фотокамера будет делать снимок с текущей чувствительностью (☰ 60) и обрабатывать его с созданием двух дополнительных копий: одной с повышенной на выбранную величину чувствительностью, и другой с пониженной чувствительностью (независимо от выбранной величины, чувствительность не будет выше ISO 6400 или ниже ISO 200).
БРЕКЕТ. С МОДЕЛ. ПЛЕНКИ	При каждом отпускании затвора фотокамера делает один снимок и обрабатывает его для создания копий с разными настройками моделирования пленки (☰ 46). Настройки моделирования пленки можно выбрать посредством выбора DRIVE НАСТР. ВКТ/Adv. в меню съемки и выбора типа брекетинга, используя параметр БРЕКЕТ. С МОДЕЛ. ПЛЕНКИ для желаемого положения диска DRIVE (НАСТРОЙКА ВКТ1 для положения ВКТ1 или НАСТРОЙКА ВКТ2 для положения ВКТ2).
БРЕКЕТ. С ДИНАМ. ДИАП.	Каждый раз при нажатии кнопки затвора фотокамера делает три снимка с разными установками динамического диапазона (☰ 94): 100% для первого, 200% для второго и 400% для третьего снимка. Когда действует брекетинг динамического диапазона, чувствительность будет ограничена до минимального значения ISO 800; чувствительность, которая использовалась ранее, восстанавливается после окончания съемки с использованием брекетинга.
БАЛ.БЕЛ. ВКТ	Выберите величину брекетинга. При каждом нажатии кнопки затвора фотокамера делает три снимка: один с текущей настройкой баланса белого, второй — с тонкой настройкой, увеличенной выбранной величиной, а другой снимок с тонкой настройкой, уменьшенной выбранной величиной.

- 3 Сделайте снимки.

Непрерывная съемка (Режим серийной съемки)

Этот режим подходит для съемки движения в серии фотографий.

- 1 Поверните диск **DRIVE** для выбора **CH** (быстрая серия) или **CL** (низкоскоростная серия).

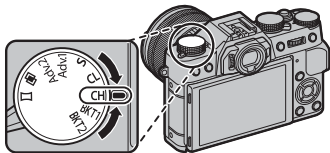

- 2 Сделайте снимки. Фотокамера будет делать снимки при нажатой кнопке затвора; съемка закончится, когда кнопка затвора будет отпущена, после съемки максимального количества фотографий или после заполнения карты памяти.

- ◆ Частота смены кадров меняется в зависимости от объекта съемки, выдержки, чувствительности и режима фокусировки и может становиться медленнее при увеличении количества снимков.
- ◆ Вспышка выключается автоматически; ранее выбранный режим работы со вспышкой восстанавливается после отключения режима серийной съёмки.

- ◆ Возможно, потребуется дополнительное время для записи изображений, когда закончится съемка.
- ◆ Если нумеровка файла достигнет 999 до завершения съемки, оставшиеся снимки будут записаны в новой папке (📖 112).
- ◆ Серийная съемка может не начаться, если свободного места на карте памяти не достаточно.

● ● Фокус и экспозиция

Чтобы изменить фокус и экспозицию для каждого снимка, выберите режим фокусировки **C**; в других режимах, фокус и экспозиция определяются первым снимком в каждой серии.

- ① Выбор **CH** в режиме фокусировки **C** ограничивает выбор кадров фокусировки (📖 77).
- ① Выполнение экспозиции и следящей фокусировки может отличаться в зависимости от диафрагмы, чувствительности и условий съемки.

Расширенные фильтры



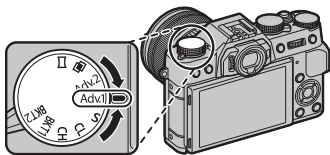

Делайте снимки с эффектами фильтров.

1 Поверните диск **DRIVE** на **Adv.1** или **Adv.2**.



2 Выберите одну из следующих опций с помощью кнопки функции (☰ 45; при настройках по умолчанию выбор фильтра присвоен кнопке **Fn3**) или в меню съемки (☰ 98).

Фильтр	Описание
 ЭФФ. ЛОМОГРАФИИ	Выберите для получения эффекта ретро-ломографии.
 МИНИАТЮРА	Для эффекта диорамы верх и низ изображений становятся размытыми.
 ВЫДЕЛЕНИЕ ЦВЕТА	Создавайте высококонтрастные изображения с насыщенными цветами.
 СВЕТЛЫЙ ТОН	Создавайте яркие, малоконтрастные изображения.
 ТЕМНОЕ ТОНОВОЕ ИЗОБР.	Создавайте равномерно темные тона с несколькими выделенными областями.

Фильтр	Описание
 ДИНАМИЧЕСКИЙ ТОН	Для эффекта фантазии используется выражение динамического тона.
 МЯГКИЙ ФОКУС	Создание эффекта равномерно мягкого изображения.
 ЧАСТИЧН. ЦВЕТ (КРАСНЫЙ)	Области изображения выбранного цвета записываются в том же цвете. Все остальные участки изображения записываются черно-белыми.
 ЧАСТИЧН. ЦВЕТ (ОРАНЖ.)	
 ЧАСТИЧН. ЦВЕТ (ЖЕЛТЫЙ)	
 ЧАСТИЧН. ЦВЕТ (ЗЕЛЕНЫЙ)	
 ЧАСТИЧН. ЦВЕТ (СИНИЙ)	
 ЧАСТИЧН. ЦВЕТ (ПУРПУРН.)	

3 Сделайте снимки.

- В зависимости от объекта и настроек фотокамеры, в некоторых случаях изображения могут быть зернистыми, а их яркость и оттенки могут отличаться.

Мультиэкспозиции

Создайте фотографию, состоящую из двух экспозиций.



1 Поверните диск **DRIVE** на .

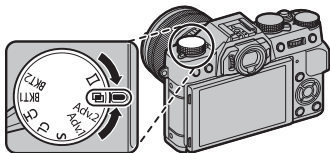

2 Сделайте первый снимок.

3 Нажмите **MENU/OK**. Первый снимок будет накладываться на изображение, видимое через объектив, и Вам будет предложено сделать второй снимок.

- ◆ Чтобы вернуться к Шагу 2 и заново сделать первый снимок, нажмите селектор влево. Чтобы сохранить первый снимок и выйти без создания мультиэкспозиции, нажмите **DISP/BACK**.

4 Сделайте второй снимок, используя первый снимок как ориентир.

5 Нажмите **MENU/OK**, чтобы создать мультиэкспозицию, или нажмите селектор влево, чтобы вернуться к Шагу 4 и заново сделать второй снимок.

Панорамы

Для создания панорамы следуйте экранным инструкциям.

- 1 Поверните диск **DRIVE** на

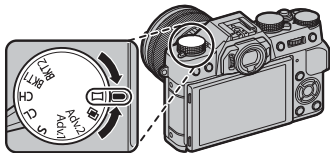

- 2 Чтобы выбрать размер угла панорамного смещения фотокамеры во время съемки, нажмите селектор влево. Выделите размер и нажмите **MENU/OK**.
- 3 Нажмите селектор вправо, чтобы посмотреть выбор направлений панорамирования. Выделите направление панорамирования и нажмите **MENU/OK**.
- 4 Нажмите кнопку затвора до конца, чтобы начать съемку. Во время съемки нет необходимости держать кнопку затвора нажатой.

- 5 Панорамируйте фотокамеру в направлении, указанном стрелкой. Съемка прекращается автоматически, когда фотокамера перемещается в конечное положение и все элементы панорамы сняты.



- ❖ Съемка прекращается, если во время съемки Вы нажмете кнопку затвора до конца. Панорама может не записаться, если кнопка затвора будет нажата до завершения панорамы.

Для получения наилучших результатов

Для получения наилучших результатов используйте объектив с фокусным расстоянием 35 мм или менее (50 мм или менее в формате 35 мм). Упритесь локтями в бок и перемещайте фотокамеру медленно по небольшой окружности с постоянной скоростью, удерживая фотокамеру параллельно или под прямыми углами к горизонту и панорамируя ее только в направлении согласно указаниям. Для получения наилучших результатов применяйте штатив. Если желаемые результаты не достигнуты, попробуйте повторить панорамирование с другой скоростью.

- ❶ Панорамы создаются из нескольких кадров; экспозиция всей панорамы определяется по первому кадру. В некоторых случаях фотокамера может выполнять съемку с использованием несколько большего или меньшего угла, чем задано, или не может идеально соединить все кадры вместе. Последняя часть панорамы может быть не записана, если съемка останавливается до завершения панорамирования.
- ❷ Съемка может прерваться, если камера панорамируется слишком быстро или слишком медленно. При панорамировании фотокамеры в ином направлении, кроме указанного, съемка прекращается.
- ❸ Желаемые результаты могут быть не достигнуты с движущимися предметами, а также объектами, расположенными близко к фотокамере, однородными объектами вроде неба или поля с травой, объектами, находящимися в постоянном движении, такими, как волны и водопады, или предметами с сильно меняющейся яркостью. Панорамы могут быть смазаны, если объект съемки плохо освещен.

Просмотр панорам

В режиме полнокадрового просмотра можно использовать задний диск управления для увеличения или для уменьшения панорам. Вы также можете просматривать панорамы с помощью селектора.



Нажмите селектор вниз, чтобы начать воспроизведение, и нажмите снова, чтобы приостановить. Во время приостановки просмотра можно прокрутить панораму вручную, нажимая селектор влево или вправо; вертикальные панорамы прокручиваются вертикально, горизонтальные - горизонтально. Чтобы выйти в полнокадровый просмотр, нажмите селектор вверх.

Режим фокусировки

Используйте селектор режима фокусировки для выбора способа фокусировки фотокамеры (имейте в виду, что независимо от выбранной опции, когда фотокамера будет находиться в режиме ручной фокусировки, будет использоваться ручная фокусировка).

- **S** (однократная АФ): Фокусировка блокируется, когда кнопка затвора нажата наполовину. Выберите этот режим для съемки неподвижных объектов.
- **C** (непрерывная АФ): Выполняется непрерывная фокусировка в соответствии с изменениями расстояния до объекта, пока кнопка затвора нажата наполовину. Используйте для объектов, находящихся в движении. Параметр АФ обнаружения глаза не доступен.
- **M** (ручной): Выполните фокусировку вручную с помощью фокусирующего кольца объектива. Поворачивайте кольцо влево для уменьшения расстояния фокусировки и вправо – для увеличения. Индикатор ручной фокусировки указывает, насколько расстояние фокусировки совпадает с расстоянием до объекта в рамке фокусировки (белая линия показывает расстояние фокусировки, синяя полоса – глубину резкости или, другими словами, расстояние перед и за точкой фокусировки, которая должна быть в фокусе); также Вы можете проверить фокусировку визуально в видоискателе или на LCD мониторе. Выберите для ручного управления фокусировкой или в ситуациях, когда фотокамера не может сфокусироваться с помощью автофокусировки (📖 82).

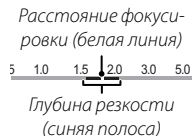
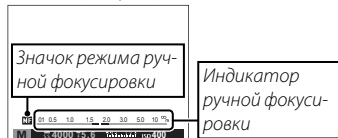
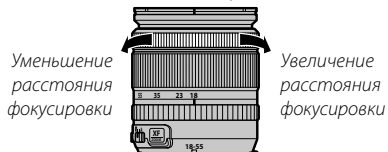
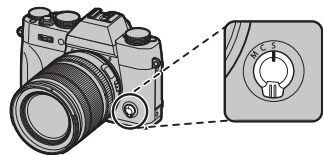

- ❖ Используйте опцию **FOCUS. RING** в меню настройки (📖 110), чтобы сменить направление вращения кольца фокусировки.
- ❖ Для использования автофокусировки для фокуса на объекте в выбранной зоне фокусировки (📖 75) нажмите кнопку **AF-L** (размер зоны фокусировки можно выбрать при помощи заднего диска управления). В режиме ручной фокусировки вы можете использовать эту функцию для быстрого фокуса на выбранных объектах, используя одиночный или продолжительный АФ согласно параметру, выбранному для **PF НАСТР. АВТОФОКУСА > НАСТР. МГНОВЕН. АФ** (📖 91).

- ❖ Фотокамера может отображать расстояние фокусировки в метрах или футах. Для выбора используемых единиц воспользуйтесь опцией **МЕНЮ НАСТР.-КА ЭКРАНА > ЕДИНИЦЫ ШКАЛЫ ФОКУСИРОВКИ** в меню установки (📖 109).
- ❖ Если выбрана опция **ВКЛ** для **МЕНЮ НАСТР. АВТОФОКУСА > ПРЕДВАРИТЕЛ. АФ** в меню съемки (📖 93), фокус будет непрерывно регулироваться в режимах **S** и **C**, даже если кнопка спуска затвора не нажата.

■ Индикатор фокусировки

Индикатор фокусировки горит зеленым цветом, когда объект находится в фокусе, и мигает белым, когда фотокамера не может сфокусироваться. Скобки («()») указывают на то, что фотокамера фокусируется, и непрерывно отображаются в режиме **C**. **MF** отображается в режиме ручной фокусировки.

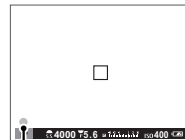

Индикатор
фокусировки

● Проверка фокусировки

Для увеличения текущей зоны фокусировки (📖 75) для точного фокуса нажмите центр заднего диска управления. Нажмите еще раз для отмены масштабирования. В режиме ручной фокусировки масштабирование можно отрегулировать вращением заднего диска управления, когда **СТАНДАРТ** или **ВЫДЕЛ.ПИК ФОКУСА** выбрано для **МЕНЮ ПОМОЩЬ РУЧН.ФОК.**, в то время если **ВКЛ** выбрано для



МЕНЮ НАСТР.-КА ЭКРАНА > ПРОВЕРКА ФОКУСА, камера будет автоматически увеличивать выбранную зону фокусировки при повороте кольца фокусировки. Масштабирование фокуса недоступно в режиме фокусировки **C** или когда параметр **МЕНЮ НАСТР. АВТОФОКУСА > ПРЕДВАРИТЕЛ. АФ** является включенным, или параметр, отличный от **МЕНЮ НАСТР. АВТОФОКУСА > РЕЖИМ АФ**.

■ Помощь ручн.фок.

Параметр  **ПОМОЩЬ РУЧН.ФОК.** в меню съемки можно использовать для проверки фокусировки, когда снимки находятся в кадре ЖК-монитора или электронного видоискателя в режиме ручной фокусировки.

◆ Меню  **ПОМОЩЬ РУЧН.ФОК.** можно отобразить нажатием и удержанием центра заднего диска управления.

Доступны следующие опции:

- **ВЫДЕЛ. ПИК ФОКУСА:** Выделяет высококонтрастные контуры. Поворачивайте фокусировочное кольцо, пока объект не будет выделен.
- **ЦИФР. РАЗДВ. ИЗОБР.:** Отображает разделенное на слои черно-белое изображение в центре кадра. Поместите объект в зону расслоенного изображения и поворачивайте фокусировочное кольцо, пока три части разбитого изображения не будут правильно совмещены.

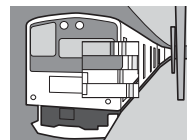

Параметры автофокусировки (режим АФ)

Для выбора режима АФ для режимов фокусировки **S** и **C** нажмите кнопку функции (**Fn2**) для отображения параметров, показанных ниже, затем нажмите переключатель вверх или вниз для выделения цветом параметра и нажмите **MENU/OK** для выбора.

- **[] ОДНА ТОЧКА:** Фотокамера фокусируется на объекте в выбранной точке фокусировки. Используйте для точечной фокусировки на выбранном объекте.
 - **[] ЗОНА:** Фотокамера фокусируется на объекте в выбранной зоне фокусировки. Зона фокусировки включает множество точек фокусировки (5 × 3, 5 × 5 или 3 × 3), облегчая фокусировку на объектах в движении.
 - **[] ШИРОКИЙ/ТРЕКИНГ:** В режиме фокусировки **C** камера отслеживает фокус на объекте в выбранной точке фокусировки, когда спусковая кнопка затвора нажимается наполовину. В режиме фокусировки **S** фотокамера автоматически фокусируется на высококонтрастных объектах; зоны в фокусе показываются на дисплее. Фотокамера может быть неспособна сфокусироваться на малых объектах или предметах, которые движутся быстро.
- ◆ К параметрам режима АФ можно также получить доступ, используя параметр **AF НАСТР. АВТОФОКУСА** в меню съемки (📖 91).

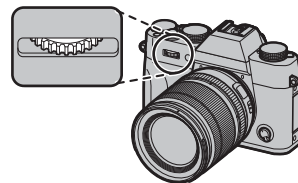

Фокусировка - выбор точки

Выберите точку фокусировки для автофокусировки. Процедура для выбора точки фокусировки отличается в зависимости от параметра, выбранного для режима AF (📖 74).

- ❖ К выбору зоны фокусировки можно также получить доступ, используя параметр **☰ НАСТР. АВТОФОКУСА** в меню съемки (📖 91).
- ❖ Выбор зоны фокусировки можно использовать для выбора точки фокусировки для ручной фокусировки и изменения фокусного расстояния.

■ АФ одной точки

Нажмите кнопку функции (**Fn6**) для отображения точек фокусировки (“+”) и рамки фокусировки. Используйте переключатель, чтобы расположить рамку фокусировки для желаемой точки фокусировки, или нажмите **DISP/BACK** для возврата к центральной точке.

Чтобы выбрать размер рамки фокусировки, поверните задний диск управления. Поверните диск влево для снижения наведения до 50%, вправо - для увеличения на 150% или нажмите центр диска для восстановления исходного размера рамки. Нажмите **MENU/OK** для активации Вашего выбора.

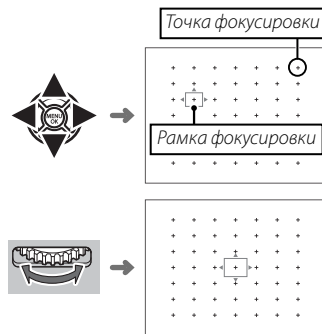
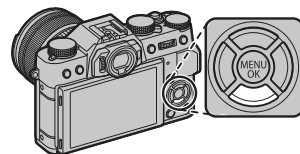

■ Зона АФ

Нажмите кнопку функции (**Fn6**) для отображения зоны фокусировки. Используйте переключатель для расположения зоны или нажмите **DISP/BACK** для возврата зоны к центру отображения.

Для выбора количества рамок фокусировки в зоне поверните задний диск управления. Поверните диск вправо для прокрутки размера зон в порядке 5×5 , 3×3 , 5×3 , $5 \times 5 \dots$, влево - для прокрутки размера зон в обратном порядке или нажмите на центр диска для выбора размера зоны 5×3 . Нажмите **MENU/OK** для активации Вашего выбора.

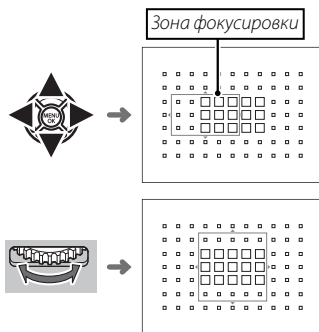

■ Отслеживание (только режим фокусировки С)

Нажмите кнопку функции (**Fn6**) для отображения рамки фокусировки. Используйте переключатель для расположения рамки фокусировки или нажмите **DISP/BACK** для возврата рамки к центру отображения. Нажмите **MENU/OK** для активации Вашего выбора. Фотокамера будет отслеживать фокус на объекте, пока кнопка затвора нажата наполовину.

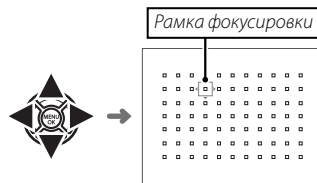

ⓘ Выбор ручной рамки фокусировки недоступен, когда широкий/трекинг выбран для режима фокусировки **S**.

● Выбор рамки фокусировки серийной съемки

Когда диск **DRIVE** находится в положении **CH** (высокоскоростная серия), количество кадров фокусировки, доступное в режиме фокусировки **C**, падает и максимальный размер зоны ограничивается до значения 5 × 3.

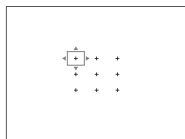

Одна точка

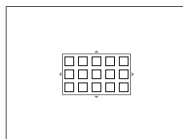

Зона

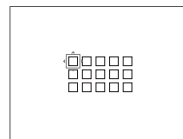

Широкий/трекинг

Длинные экспозиции (Т/В)

Выберите выдержку **Т** (время) или **В** (ручная) для длительных экспозиций.

- Для предотвращения движения фотокамеры во время экспозиции рекомендуется использовать штатив.
- Для снижения «шума» (пятнистости) при длительных экспозициях, выберите **ВКЛ** для **СНИЖ.ШУМ.** **ДЛ.ЭКСП** в меню съемки (☰ 95). Учтите, что при этом может увеличиться время записи изображений после съемки.

Время (Т)

- 1 Поверните диск выдержки в положение **Т**.
- 2 Поверните передний диск управления, чтобы выбрать нужную величину выдержки от 30 с до $\frac{1}{32000}$ с, с шагом $\frac{1}{3}EV$.

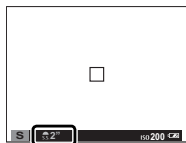

- 3 Полностью нажмите кнопку затвора, чтобы сделать фотографию с выбранной выдержкой. Таймер обратного отсчета будет отображаться во время работы экспозиции.



Ручная (В)

- 1 Поверните диск выдержки в положение **В**.
 - 2 Полностью нажмите кнопку затвора. Затвор останется открытым до 60 минут, пока будет нажата кнопка затвора; на дисплее будет отображаться время, прошедшее с начала экспозиции.
- При выборе значения диафрагмы **A** выдержка блокируется на значении 30 с.



Использование пульта дистанционного спуска затвора

Для длинных экспозиций можно использовать дополнительный пульт дистанционного спуска затвора RR-90. Для получения более подробной информации см. руководство, которое прилагается к RR-90.

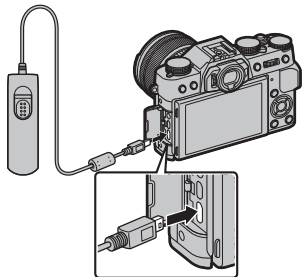

Пульты дистанционного спуска затвора сторонних производителей

Электронные пульты дистанционного спуска затвора сторонних производителей можно подключить через разъем микрофона/пульта дистанционного спуска затвора. Отобразится окно подтверждения при подключении затвора сторонних производителей; нажмите **MENU/OK** и выберите **ДИС.СП** для **МИК./ДИСТАН.СПУСК**.

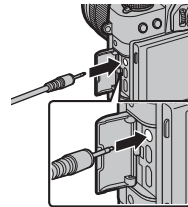

ПРОВЕРЬТЕ НАСТРОЙКУ
МИКРОФОНА/ДИСТАН.СПУСКА
DIS ЗАДАТЬ **DIS** ПРОПУСТИТЬ

Съемка с интервальным таймером

Выполните указанные ниже шаги, чтобы настроить фотокамеру для автоматической съемки в предустановленный временной интервал.

- 1 В режиме съемки нажмите **MENU/OK**, чтобы отобразить меню съемки. Нажмите селектор вверх или вниз, чтобы выделить  **ИНТЕРВ.СЪЕМКА ПО ТАЙМ.** и нажмите **MENU/OK**.
- 2 Воспользуйтесь селектором, чтобы выбрать интервал и количество снимков. Нажмите **MENU/OK** для продолжения.
- 3 Воспользуйтесь селектором, чтобы выбрать время запуска, а затем нажмите **MENU/OK**. Съемка начнется автоматически.

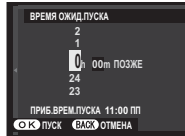
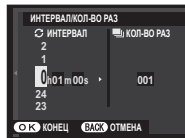

- ❗ Интервальную таймерную съемку нельзя использовать с выдержкой **B** (выдержка от руки) или в режиме панорамы или при съемке мультиэкспозиции. В режиме серийной съемки, только один снимок будет делаться при каждом нажатии спусковой кнопки затвора.
- 🔧 Рекомендуется использовать штатив.
- 🔧 Проверьте уровень батареи перед началом. Мы рекомендуем использование дополнительного сетевого переходника переменного тока AC-9V и преобразователя постоянного тока CP-W126.
- 🔧 Дисплей выключается в перерывах между съемкой отдельных кадров, и загорается на несколько секунд до следующего снимка. Дисплей можно активировать в любое время нажатием спусковой кнопки затвора до конца.

Блокировка фокуса/экспозиции

Эта функция предназначена для композиции снимков, на которых объект расположен не по центру:

1 Фокусировка: Наведите рамку фокусировки на объект и нажмите кнопку затвора наполовину, чтобы заблокировать фокус и экспозицию. Фокус и экспозиция будут оставаться заблокированными, пока кнопка затвора нажата наполовину (блокировка АФ/АЭ).



- ❖ Фокус и экспозицию также можно заблокировать с помощью кнопок **AF-L** и **AE-L** соответственно (если опция **БЛОКИРОВКА АЭ/АФ** выбрана для **AF-L РЕЖ.БЛОКИР. АФ** в меню съемки, нажатие кнопки **AF-L** блокирует фокусировку и экспозицию; 📖 96).

2 Измените композицию: Держите кнопку затвора нажатой наполовину или держите кнопку **AF-L** или **AE-L** нажатой.

- ❖ Фокусировка и/или экспозиция будут оставаться заблокированными, пока нажата кнопка **AF-L** или **AE-L**, вне зависимости от того, нажата ли кнопка спуска затвора наполовину. Если выбрана опция **ПЕРЕКЛ.БЛОК.АЭ/АФ** для **AF-L РЕЖ.БЛОКИР.АЭ/АФ** (📖 96), фокусировка и/или экспозиция блокируются при нажатии кнопки и остаются заблокированными до повторного нажатия этой кнопки.



3 Выполните съемку: Нажмите кнопку до конца.



- ❖ Задачи кнопок **AE-L** и **AF-L** можно изменить в обратном порядке, используя параметр **НАСТР.КНОПОК/ДИСКОВ > AE-L/AF-L КНОПКА НАСТР.** в меню настройки.

Автофокусировка

Несмотря на наличие высокоточной системы автофокусировки, фотокамера может не сфокусироваться на перечисленных ниже объектах.

- Сильно отражающие предметы, например, зеркала или кузова автомобилей.



- Быстро движущиеся объекты.

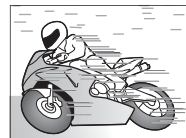

- Объекты, фотографируемые через окно или другой отражающий объект.
- Темные объекты и материалы, которые не отражают, а поглощают свет, например, волосы или мех.
- Полупрозрачные, изменчивые объекты, например, дым или пламя.
- Объекты, слабо контрастирующие с фоном (например, одежда того же цвета, что и фон).
- Объекты, расположенные спереди или сзади высококонтрастного объекта, который также находится в рамке кадра (например, объект, снимаемый на фоне высококонтрастных элементов).

Запись снимков в формате RAW

Для записи исходных, необработанных данных с матрицы фотокамеры выберите параметр **RAW** для качества изображений в меню съемки, как описано ниже. Копии JPEG изображений RAW можно создавать, используя параметр **RAW КОНВЕРТАЦИЯ RAW** в меню воспроизведения, или изображения RAW можно просматривать на компьютере при помощи приложения RAW FILE CONVERTER (📖 84, 119).

- 1 В режиме съемки нажмите **MENU/OK**, чтобы отобразить меню съемки. Нажмите селектор вверх или вниз, чтобы выделить **КАЧЕСТВО ИЗОБР.**, и нажмите **MENU/OK**.
- 2 Выделите опцию и нажмите **MENU/OK**. Выберите **RAW** для записи только изображений RAW или **FINE+RAW** или **NORMAL+RAW** для записи копий JPEG вместе с изображениями RAW. **FINE+RAW** использует меньшую степень сжатия JPEG для получения высококачественных изображений JPEG, тогда как **NORMAL+RAW** использует больший коэффициент сжатия формата JPEG, что позволяет увеличить количество сохраняемых снимков.

Кнопки функций

Чтобы включить или выключить качество изображения RAW для отдельного снимка, задайте функцию **RAW** для кнопки функции (📖 42). Если в настоящий момент для качества изображения выбрана установка JPEG, нажатием кнопки временно выбирается эквивалентная опция JPEG+RAW. Если в настоящий момент выбрана опция JPEG+RAW, нажатием кнопки выполняется временный выбор эквивалентной опции JPEG, тогда как если выбрана опция **RAW**, нажатием кнопки временно выбирается режим **FINE**. После съемки кадра или повторного нажатия кнопки происходит возврат к предыдущей установке.

- 🔍 Чувствительность **L (100)**, **H (12800)**, **H (25600)** и **H (51200)** недоступна, когда качество изображения RAW включено (📖 60).

Создание копий изображений RAW в формате JPEG

Вместе с изображениями RAW сохраняется информация о настройках фотокамеры отдельно от данных, полученных с сенсора изображений фотокамеры. С помощью опции **RAW КОНВЕРТАЦИЯ RAW** в меню просмотра Вы можете создать копии изображений RAW в формате JPEG, используя различные опция для настроек, перечисленных ниже. Исходные данные изображения не меняются, что позволяет обрабатывать одно изображение RAW множеством разных способов.

1 Во время просмотра нажмите **MENU/OK**, чтобы открыть меню просмотра, затем нажмите селектор вверх или вниз, чтобы выделить **RAW КОНВЕРТАЦИЯ RAW**, и нажмите **MENU/OK**, чтобы отобразить настройки, показанные в таблице справа.

◆ Эти опции также могут быть отображены нажатием кнопки **Q** во время просмотра.

2 Нажмите селектор вверх или вниз для выделения настройки и нажмите селектор вправо, чтобы ее выбрать. Нажмите селектор вверх или вниз, чтобы выделить нужную опцию, и нажмите **MENU/OK** для выбора и возврата в список настроек. Повторите эти шаги для выбора дополнительных настроек.

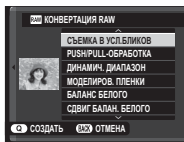

3 Нажмите кнопку **Q**, чтобы предварительно просмотреть копию JPEG и нажмите **MENU/OK**, чтобы сохранить.

Настройка	Описание
СЪЕМКА В УСЛ.БЛИКОВ	Создайте копию JPEG с использованием настроек, действовавших в момент съемки кадра.
PUSH/PULL-ОБРАБОТКА	Настройте экспозицию от -1 EV до +3 EV с шагом 1/3 EV.
ДИНАМИЧ. ДИАПАЗОН	Усиление деталей в светлых зонах для получения естественного контраста (📖 94).
МОДЕЛИРОВ. ПЛЕНКИ	Моделирование эффектов использования пленок различных типов (📖 46).
БАЛАНС БЕЛОГО	Настройка баланса белого (📖 58).
СДВИГ БАЛАН. БЕЛОГО	Тонкая настройка баланса белого (📖 58).
ЦВЕТ	Настройка цветовой плотности (📖 95).
РЕЗКОСТЬ	Усиление резкости или смягчение контуров (📖 95).
ТОН СВЕТОВ	Настройка светлых участков снимка (📖 95).
ТОН ТЕНЕЙ	Настройка теней (📖 95).
СНИЖЕНИЯ ШУМА	Обработка копии для снижения пятнистости (📖 95).
ОПТИМ.МОДУЛ.СВЕТА	Улучшите четкость с помощью регулировки дифракции и небольшой потери фокусировки на периферии объектива (📖 95).
ЦВЕТ.ПРОСТР.	Выбор используемого цветового пространства для цветовоспроизведения (📖 112).

Сохранение настроек

Вы можете сохранить до 7 наборов пользовательских настроек для часто встречающихся ситуаций. Сохраненные настройки можно вызвать, используя опцию **☑️ ВЫБЕР.ПОЛЬЗ.НАСТР** в меню съемки.

- 1 В режиме съемки нажмите **MENU/OK**, чтобы отобразить меню съемки. Нажмите селектор вверх или вниз, чтобы выделить **☑️ РЕД./СОХР. ПОЛ.НАСТР** и нажмите **MENU/OK**.



- 2 Выделите один из банков пользовательских настроек и нажмите **MENU/OK** для выбора. Настройте по желанию перечисленные ниже опции и нажмите **DISP/BACK** после завершения настройки:
ISO ЧУВСТВ-ТЬ ISO, **D-Range ДИНАМИЧ. ДИАПАЗОН**,
MODELIMOV. ПЛЕНКИ, WB БАЛАНС БЕЛОГО, Color ЦВЕТ,
Sharp РЕЗКОСТЬ, Tone ТОН СВЕТОВ, S-Tone ТОН ТЕНЕЙ, и
NR СНИЖЕНИЯ ШУМА.

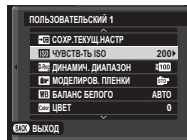

- ☛ Чтобы заменить настройки в выбранном банке с текущими настройками фотокамеры, выберите **☑️ СОХР. ТЕКУЩ.НАСТР** и нажмите **MENU/OK**.

- 3 Откроется диалоговое окно подтверждения; выделите **ДА** и нажмите **MENU/OK**.

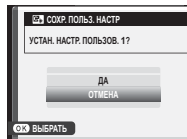

Использование адаптера оправы

Когда объективы M-mount установлены с помощью дополнительного **FUJIFILM M MOUNT ADAPTER**, фотокамера обрабатывает изображения сразу после съемки для поддержания качества изображения и коррективки различных эффектов.

- Установка адаптера оправы включает **СНИМ.БЕЗ ОБЪЕКТИВА** (📖 96) и скрывает индикатор расстояния на стандартном дисплее.
- Перед проверкой фокусировки установите селектор режима фокусировки в положение **M** (📖 71).

Настройки адаптера оправы

Нажатие функциональной кнопки на адаптере оправы отображает опции **LENS НАСТР. ПЕР.К-ЦА.**

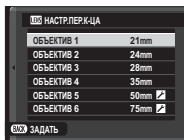

Выбор фокусного расстояния

Если фокусное расстояние объектива составляет 21, 24, 28 или 35 мм, выберите подходящую опцию в меню **LENS НАСТР.ПЕР.К-ЦА.** Для

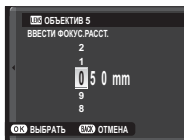

других объективов выберите параметр 5 или 6 и воспользуйтесь селекторной кнопкой для ввода фокусного расстояния.

Коррекция искаж.

Выберите из опций **СИЛЬН.**, **СРЕДН.** или **СЛАБ.** для коррективки **БОЧКООБР.** или **ПОДУШКООБР.** искажения.

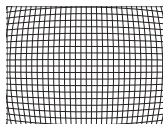
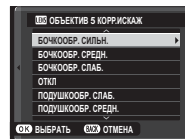

Бочкообразное искажение

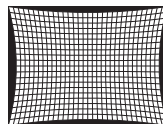

Подушкообразное искажение

- Чтобы определить необходимую величину, отрегулируйте коррекцию искажений, делая снимки миллиметровой бумаги или других объектов, содержащих повторяющиеся вертикальные и горизонтальные линии, как например, окна в многоэтажном здании.

■ Корр.хром.абerr.

Цветовые (экранированные) вариации между центром и краями кадра можно отрегулировать отдельно для каждого угла.



Для использования коррекции группового экранирования, выполните следующие действия.

- 1 Поворачивайте задний диск управления для выбора угла. Выбранный угол обозначен треугольником.
- 
- 2 Используйте переключатель для регулировки затенения, пока не исчезнет видимая разница в цвете между выбранным углом и центром изображения. Нажмите переключатель влево или вправо для регулировки цветов на бирюзово-красной оси, вверх или вниз для регулировки цветов на сине-желтой оси.
- 
- ♦ Чтобы определить необходимую величину, настройте коррекцию группового экранирования во время съемки синего неба или серого листа бумаги.

■ Корр.периф.освещ.

Выберите из значений от -5 до $+5$. Положительные значения увеличивают периферийное освещение, а отрицательные значения уменьшают периферийное освещение. Положительные значения рекомендованы для винтажных объективов, отрицательные значения для создания эффекта изображений, сделанных старинным объективом или фотокамерой с малым отверстием.

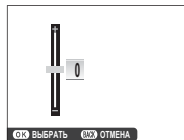

- ♦ Чтобы определить необходимую величину, настройте коррекцию периферийного освещения во время съемки синего неба или серого листа бумаги.

Поиск изображения

Для поиска снимков следуйте приведенным ниже инструкциям.

- 1 В режиме просмотра нажмите **MENU/OK**, чтобы открыть меню просмотра. Нажмите селектор вверх или вниз, чтобы выделить  **ПОИСК ИЗОБРАЖЕНИЯ**, и нажмите **MENU/OK**.
- 2 Выделите опцию и нажмите **MENU/OK**.

Опция	Описание
ПО ДАТЕ	Поиск по дате.
ПО ЛИЦУ	Поиск снимков, на которых есть лица.
ПО ★ ИЗБРАННОМУ	Поиск по оценке (📄 32).
ПО СЦЕНЕ	Поиск по программе.
ПО ТИПУ ДАННЫХ	Поиск всех фотоснимков, всех видеофрагментов или всех изображений RAW.
ПО МЕТКЕ ВЫГРУЗКИ	Поиск всех фотоснимков, выбранных для загрузки в указанное место назначения.

- 3 Выберите условие поиска. Будут отображены только снимки, удовлетворяющие параметру поиска. Чтобы удалить или защитить выбранные снимки или просмотреть выбранные снимки в режиме просмотра слайд шоу, нажмите **MENU/OK** и выберите одну из опций, которые показаны справа.
- 4 Чтобы завершить поиск, выберите **ВЫЙТИ ИЗ ПОИСКА**.

Опция	См. стр.
 УДАЛИТЬ	100
 ЗАЩИТИТЬ	101
 СЛАЙД ШОУ	102

Помощь фотоальбома

Создавайте альбомы из любимых фотографий.

Создание фотоальбома

- 1 Выберите **НОВЫЙ АЛЬБОМ** для  **ПОМОЩЬ ФОТОАЛЬБ.** в меню просмотра ( 102) и выберите одну из следующих опций:
 - **ВЫБРАТЬ ИЗ ВСЕХ:** Выбор из всех имеющихся фотографий.
 - **ВЫБРАТЬ ПОИСК ИЗОБР.:** Выберите фотографии из тех, которые удовлетворяют заданным условиям поиска ( 88).
 - ◆ Для фотоальбомов нельзя выбирать ни фотографии размером  или меньше, ни видеорагменты.
- 2 Просмотрите снимки и нажмите селектор вверх или вниз для выбора изображения или отмены выбора. Чтобы отобразить текущий снимок на обложке, нажмите селектор вниз. Нажмите **MENU/OK**, чтобы выйти, когда создание альбома завершено.
 - ◆ Первое выбранное изображение будет помещено на обложку. Нажмите селектор вниз, чтобы выбрать другое изображение для обложки.

- 3 Выделите **ЗАВЕРШИТЬ ФОТОАЛЬБОМ** и нажмите **MENU/OK** (чтобы выбрать все фотографии, или же все фотографии, соответствующие заданным условиям поиска для фотоальбома, выберите **ВЫБРАТЬ ВСЕ**). Новый альбом будет добавлен к списку в меню помощи фотоальбома.

- ① Фотоальбомы могут содержать до 300 изображений.
- ① Фотоальбомы, не содержащие снимков, автоматически удаляются.

Просмотр фотоальбомов

Выделите альбом в меню помощи фотоальбома и нажмите **MENU/OK**, чтобы открыть альбом, затем нажимайте селектор влево или вправо для пролистывания и просмотра изображений.

Редактирование и удаление фотоальбомов

Откройте альбом и нажмите **MENU/OK**. На дисплее появятся перечисленные ниже опции; выбрав нужную опцию, следуйте инструкциям на экране.

- **РЕДАКТИРОВАТЬ**: Отредактируйте альбом, как описано в разделе «Создание фотоальбома» (📖 89).
- **СТЕРЕТЬ**: Удалить фотоальбом.

Фотоальбомы

Фотоальбомы можно копировать на компьютер при помощи программного обеспечения MyFinePix Studio (📖 119).

Использование меню: Режим съемки

Меню съемки используется для выбора настроек для разнообразных условий съемки. Чтобы отобразить меню режима съемки, нажмите **MENU/OK** в режиме съемки. Выделите пункты и нажмите селектор вправо для просмотра опций, затем выделите нужную опцию и нажмите **MENU/OK**. Нажмите **DISP/BACK** для выхода после завершения настроек.

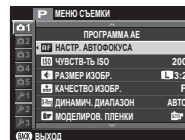

Опции меню съемки (Фотографии)

ПРОГРАММЫ

Выберите режим съемки, когда рычаг автоматического переключателя выбора изображения находится в положении **AUTO**.

НАСТР. АВТОФОКУСА





Отрегулируйте настройки автофокуса.

Опция	Описание
ЗОНА ФОКУСИРОВКИ	Выберите зону фокусировки (📖 75).
РЕЖИМ AF	Выберите режим AF для режимов фокусировки S и C (📖 74).
ПРИОР. СПУСКА/ФОК.	Выберите способ фокусировки фотокамеры в режиме фокусировки AF-S и AF-C . <ul style="list-style-type: none">• СПУСК: Реакция выдержки имеет приоритет над фокусировкой. Фотографии можно делать, когда фотокамера не сфокусирована.• ФОКУС: Фокусировка имеет приоритет над срабатыванием затвора. Фотографии можно делать только тогда, когда фотокамера сфокусирована.
НАСТР. МГНОВЕН. АФ	Выберите способ, с помощью которого фотокамера фокусируется при нажатии AF-L при нажатии кнопки в режиме ручной фокусировки (📖 71).

НАСТР. АВТОФОКУСА (Продолжение)

Опция	Описание
AF+MF	<p>Если ВКЛ выбрано для режим фокусировки S, фокусировку можно отрегулировать вручную посредством поворота кольца фокусировки, когда кнопка затвора нажата наполовину. Поддерживаются как стандартные, так и параметры помощи ручн. фок. при усилении контуров фокуса (73). Объективы с индикатором расстояния фокусировки нужно установить в режим ручной фокусировки (MF) перед использованием этого параметра. Выбор MF отключает индикатор расстояния фокусировки. Установите кольцо фокусировки на центр индикатора расстояния фокусировки, так как фотокамера может не выполнить фокусировку, если кольцо установлено на бесконечность или минимальное расстояние фокусировки.</p> <div style="border: 1px solid gray; padding: 5px; margin-top: 10px;"> <p>Масштабирование фокуса AF + MF</p> <p>Когда ВКЛ выбрано для НАСТР-КА ЭКРАНА > ПРОВЕРКА ФОКУСА в меню настройки и ОДНА ТОЧКА выбрано для РЕЖИМ AF, масштабирование фокусировки можно использовать для увеличения выбранной зоны фокусировки. Масштабирование фокусировки недоступно, когда ЗОНА или ШИРОКИЙ/ТРЕКИНГ выбрано для РЕЖИМ AF. Кратность масштабирования является такой же, как и для выбранного режима ручной фокусировки (от 2,5x до 6x), и может быть изменена.</p> </div>
ОПРЕДЕЛЕНИЕ ЛИЦА	<p>Интеллектуальная функция определения лица устанавливает фокус и экспозицию для человеческих лиц в любой области кадра, не позволяя фотокамере фокусироваться на фоне при съемке групповых портретов. Используйте для снимков, на которых необходимо подчеркнуть портретные объекты.</p> <p>Чтобы использовать интеллектуальную функцию определения лица, нажмите MENU/OK для вызова меню съемки и выберите ВКЛ для ОПРЕДЕЛЕНИЕ ЛИЦА. Определение лиц может происходить, когда фотокамера находится в вертикальном или горизонтальном положении. Если лицо определяется, оно будет помечено зеленой рамкой. Если в кадре имеется более одного лица, то фотокамера выберет лицо, ближе всего расположенное к центру; другие лица будут помечены белыми рамками.</p>  <ul style="list-style-type: none"> ① В некоторых режимах фотокамера может установить экспозицию для всего кадра, а не портретного объекта. ① Если объект движется во время нажатия кнопки затвора, то лицо может не попасть в область, обозначенную зеленой рамкой, во время съемки.

AF НАСТР. АВТОФОКУСА (Продолжение)

Опция	Описание	
AF С ОБНАРУЖЕНИЕМ ГЛАЗ	<p>Выберите, обнаруживает и фокусируется ли фотокамера на глазах при включенной интеллектуальной функции определения лица. Выберите из  АВТО (камера выбирает автоматически, на каком глазу фокусироваться),  ПРИОРИТЕТ ПРАВОГО ГЛАЗА,  ПРИОРИТЕТ ЛЕВОГО ГЛАЗА и ВЫКЛ (фокусировка глаз выкл).</p> <p>❖ Если камера не может определить глаза объекта, поскольку они закрыты волосами, очками или прочими предметами, вместо этого камера сфокусируется на лицах.</p>	
ПРЕДВАРИТЕЛ. АФ	<p>Если выбрано ВКЛ, то даже при нажатии кнопки спуска затвора наполовину камера продолжит настраивать фокус. Имейте в виду, что это увеличивает расход заряда батареи.</p>	
ПОДСВЕТКА АФ	<p>Если выбрана опция ВКЛ, будет загораться лампа подсветки автофокуса для облегчения фокусировки.</p> <p>❖ Вспомогательная подсветка АФ выключается автоматически, когда ВКЛ выбирается для  ЗВУК И ВСПЫШКА ВЫКЛ. в меню настройки.</p> <p>① В некоторых случаях фотокамера не может сфокусироваться с помощью лампы подсветки автофокусировки. Если фотокамера не может сфокусироваться в режиме макросъемки, попробуйте увеличить расстояние до объекта.</p> <p>① Не светите лампой подсветки автофокуса в глаза снимаемого человека.</p>	

ISO ЧУВСТВ-ТЬ ISO

Контролирует чувствительность фотокамеры к свету ( 60).

РАЗМЕР ИЗОБР.

Выберите размер изображения и соотношение сторон для записи фотографий.

Соотношение сторон

Изображения с соотношением сторон 3:2 имеют такие же пропорции, что и кадр 35 мм пленки, тогда как соотношение сторон 16:9 подходит для просмотра на устройствах High Definition (Высокой Четкости) (HD). Изображения с соотношением сторон 1:1 - квадратные.

Опция	Печать размером до	Опция	Печать размером до
L 3:2	41 × 28 см	S 3:2	21 × 14 см
L 16:9	41 × 23 см	S 16:9	21 × 12 см
L 1:1	28 × 28 см	S 1:1	14 × 14 см
M 3:2	29 × 20 см		
M 16:9	29 × 16 см		
M 1:1	20 × 20 см		

РАЗМЕР ИЗОБР. не восстанавливается при выключении фотокамеры или выборе другого режима съемки.

КАЧЕСТВО ИЗОБР.

Выберите формат файла и коэффициент сжатия. Выберите **ТОЧНЫЙ** или **НОРМАЛЬНОЕ** для записи изображений JPEG, **RAW** – для записи изображений RAW или **ТОЧНЫЙ+RAW** или **НОРМАЛЬНОЕ+RAW** для совместной записи изображений JPEG и RAW. При выборе опций **ТОЧНЫЙ** и **ТОЧНЫЙ+RAW** используйте меньшую степень сжатия JPEG для получения высококачественных изображений JPEG, тогда как с опциями **НОРМАЛЬНОЕ** и **НОРМАЛЬНОЕ+RAW** используйте большую степень сжатия JPEG, что позволяет увеличить количество сохраняемых снимков.

ДИНАМИЧ. ДИАПАЗОН

Настройте контраст. Выбирайте меньшие значения для увеличения контраста при съемке в помещении или под пасмурным небом, и более высокие значения – для уменьшения потери деталей в освещенных участках и в тенях при фотосъемке высококонтрастных сюжетов. Большие значения рекомендуются для сюжетов, где присутствует как солнечный свет, так и темные тени, или для таких высококонтрастных объектов, как солнечный свет на воде, ярко освещенные осенние листья, портреты на фоне голубого неба и белые предметы или люди в белой одежде; однако, имейте в виду, что на фотографиях, снятых с высокой чувствительностью, могут быть видны пятна.

- При выборе режима **АВТО** фотокамера автоматически выберет **#100 100%** или **#200 200%** в соответствии с объектом и условиями съемки. Скорость выдержки и апертура будут отображаться, когда кнопка спуска затвора нажата наполовину.
- #200 200%** доступно при чувствительности ISO 400 и выше, **#400 400%** доступно при чувствительности ISO 800 и выше.

МОДЕЛИРОВ. ПЛЕНКИ

Моделирование эффектов использования пленок различных типов (📖 46).

ТАЙМЕР

Служит для фотосъемки с таймером (📖 57).

 ИНТЕРВ.СЪЕМКА ПО ТАЙМ.

Отрегулируйте настройки для интервальной съемки с таймером ( 80).

 БАЛАНС БЕЛОГО

Отрегулируйте цвета в соответствии с источником света ( 58).

 ЦВЕТ

Настройте цветовую плотность.

 РЕЗКОСТЬ

Усиление резкости или смягчение контуров.

 ТОН СВЕТОВ

Выберите способ обработки светлых зон.

 ТОН ТЕНЕЙ

Выберите способ обработки теней.

 СНИЖЕНИЯ ШУМА

Служит для снижения шума на фотографиях, снятых с высокой чувствительностью.

 СНИЖ.ШУМ.ДЛ.ЭКСП

Выберите **ВКЛ**, чтобы уменьшить пятнистость при длительных экспозициях ( 78).

 ОПТИМ.МОДУЛ.СВЕТА

Выберите **ВКЛ** для улучшения четкости с помощью регулировки дифракции и небольшой потери фокусировки на периферии объектива.

 ВЫБЕР.ПОЛЬЗ.НАСТР

Служит для вызова настроек, сохраненных с помощью опции  **РЕД/СОХР.ПОЛ.НАСТР.**

 РЕД/СОХР.ПОЛ.НАСТР

Сохранить настройки ( 85).

НАСТР.ПЕР.К-ЦА

Отрегулируйте настройки для подсоединенных объективов M-mount при помощи дополнительного **FUJIFILM M MOUNT ADAPTER** (📖 86).

СНИМ:БЕЗ ОБЪЕКТИВА

Разрешает или блокирует спуск затвора, когда не установлен объектив.

ПОМОЩЬ РУЧН.ФОК.

Выберите способ отображения области фокусировки в режиме ручной фокусировки (📖 73).

- **СТАНДАРТ:** Область фокусировки отображается нормально (функции усиления фокусировки и цифрового раздвоения изображения не доступны).
- **ЦИФР. РАЗДВ. ИЗОБР.:** Отображение черно-белых изображений, разделенных на слои.
- **ВЫДЕЛ. ПИК ФОКУСА:** Фотокамера выделяет высококонтрастные контуры. Выберите цвет и максимальный уровень.

РЕЖ.БЛОКИР.АЭ/АФ

Если выбрана опция **ВКЛ.БЛОК.АЭ/АФ НАЖ**, экспозиция и/или фокусировка будет заблокирована при нажатии кнопки **AE-L** или **AF-L**. Если выбрана опция **ПЕРЕКЛ.БЛОК.АЭ/АФ**, экспозиция и/или фокусировка блокируются при нажатии кнопки **AE-L** или **AF-L** и остаются заблокированными до повторного нажатия этой кнопки.

РЕЖ.БЛОКИР. АФ

Выберите функцию кнопки **AF-L** (📖 81).

ЭКСПОЗАМЕР

Выберите способ, с помощью которого фотокамера замеряет экспозицию при выключенной интеллектуальной функции определения лица (📖 63).

ВЗ.БЛОК.ТОЧ.АЭ И ЗОНУ ФОК

Выберите **ВКЛ.**, чтобы замерить текущую рамку фокусировки, когда выбран параметр **ОДНА ТОЧКА** для **НАСТР. АВТОФОКУСА** > **РЕЖИМ AF** и **ТОЧЕЧНЫЙ** выбран для **ЭКСПОЗАМЕР**.

ВСПЫШКА ПАРАМЕТРЫ

Отрегулируйте настройки вспышки.

Опция	Описание
РЕЖИМ ВСПЫШКИ	Выберите режим вспышки (📖 47).
КОМПЕНСАЦ.ВСПЫШКИ	Задайте яркость вспышки. Выбирайте значения в диапазоне от +2 EV до -2 EV. Учтите, что желаемые результаты могут быть недостижимы в зависимости от условий съемки и расстояния до объекта.
УДАЛ.ЭФ.КРАСН.ГЛАЗ	Выберите ВКЛ , чтобы устранить эффект красных глаз, вызванный использованием вспышки. <ul style="list-style-type: none"> 🔍 Удаление эффекта красных глаз происходит только в том случае, если определяется лицо. 🔍 Функция удаления эффекта красных глаз не применима к изображениям RAW.

НАСТР.ВИДЕО

Отрегулируйте настройки видео (📖 37).

Опция	Описание
РЕЖИМ ВИДЕО	Выберите размер кадра и частоту для записи видеороликов. <ul style="list-style-type: none"> • 1920×1080 60 к/с: Full HD (60 к/с) • 1920×1080 50 к/с: Full HD (50 к/с) • 1920×1080 30 к/с: Full HD (30 к/с) • 1920×1080 25 к/с: Full HD (25 к/с) • 1920×1080 24 к/с: Full HD (24 к/с) <ul style="list-style-type: none"> • 1280×720 60 к/с: HD (60 к/с) • 1280×720 50 к/с: HD (50 к/с) • 1280×720 30 к/с: HD (30 к/с) • 1280×720 25 к/с: HD (25 к/с) • 1280×720 24 к/с: HD (24 к/с)
ЧУВСТВ-ТЬ ISO ВИДЕО	Выберите чувствительность для записи видеороликов из АВТО или из настроек между ISO 400 и 6400. <ul style="list-style-type: none"> 🔍 Эта настройка не действует на фотографии.
НАСТР.ЧУВС.МИКРОФ	Настройте уровень записи микрофона.
МИК./ДИСТАН.СПУСК	Укажите, что устройство, которое подключено к разъему микрофона/пульта дистанционного спуска затвора, является микрофоном или пультом дистанционного спуска затвора (📖 38, 79).

ONV НАСТР. ВКТ/Adv.

Выберите параметр бреккетинга, если диск **DRIVE** повернут в положение **ВКТ1** или **ВКТ2** (☞ 45, 64) или используется фильтр, когда диск повернут на **Adv.1** или **Adv.2** (☞ 45, 67).

REJ. СТАБИЛИЗАЦИИ

Выберите одну из следующих опций стабилизации изображения:

Опция	Описание
☑, ● НЕПРЕРЫВНОЕ+ДВИЖЕНИЕ	Стабилизация изображения включена. При выборе + ДВИЖЕНИЕ фотокамера настроит выдержку для уменьшения размытости движения при обнаружении движущихся объектов.
☑, ● НЕПРЕРЫВНЫЙ	
☑, ● СЪЕМКА + ДВИЖЕНИЕ	Как описано выше, за исключением того, что стабилизация изображения выполняется только при нажатии кнопки затвора наполовину или при спуске затвора.
☑, ● ПРИ СЪЕМКЕ	
ОТКЛ	Стабилизация изображения выключена. Выберите эту опцию при использовании штатива.

- ❖ **+ ДВИЖЕНИЕ** не дает эффекта, если чувствительность установлена на постоянное значение, а также может быть недоступна в некоторых других комбинациях настроек. Результат может отличаться в зависимости от условий освещения и скорости, с которой движется объект.
- ❖ Режим стабилизации изображения доступен только в том случае, когда установлен объектив, поддерживающий стабилизацию изображения.

WIFI БЕСПРОВОД. СВЯЗЬ

Подключите к смартфону или планшету по беспроводной сети (☞ 118).

- ❖ Для получения дополнительной информации, посетите сайт <http://fujifilm-dsc.com/wifi/>.

DIAPHR. НАСТР. ДИАФРАГМЫ

Выберите способ, используемый для настройки диафрагмы при использовании объективов без колец диафрагмы.

- **АВТО+ РУЧНОЙ**: Поверните задний диск управления, чтобы выбрать диафрагму. Проверните за минимальную диафрагму, чтобы выбрать **A** (авто).
- **АВТО**: Диафрагма выбирается автоматически; фотокамера работает в режиме экспозиции **P** (программная AE) или **S** (AE с приоритетом выдержки).
- **РУЧНОЙ**: Поверните задний диск управления, чтобы выбрать диафрагму; фотокамера работает в режиме экспозиции **A** (AE с приоритетом диафрагмы) или **M** (ручной).
- ❖ Диафрагма не может быть отрегулирована во время того, как изображение, видимое через объектив, увеличено.

ТИП ЗАТВОРА

Выберите тип затвора. Выберите электронный затвор для отключения звука затвора.

Опция	Описание
MS МЕХАНИЧЕСКИЙ ЗАТВОР	Сделайте снимок с механическим затвором.
ES ЭЛЕКТРОННЫЙ ЗАТВОР	Сделайте снимок с электронным затвором.
MS МЕХАНИЧ. + ES ЭЛЕКТРОННЫЙ	Фотокамера выбирает тип затвора в соответствии с условиями съемки.

- ❖ Если выбрано **ES ЭЛЕКТРОННЫЙ ЗАТВОР** или **MS МЕХАНИЧ. + ES ЭЛЕКТРОННЫЙ**, выдержка будет короче чем $\frac{1}{4000}$ можно выбрать, повернув диск выдержки на 4000 и затем повернув передний диск управления.
- ❖ Независимо от выбранного параметра механический затвор используется для панорамных видеороликов. Когда используется электронный затвор, выдержка и чувствительность ограничивается величинами $\frac{1}{32000}$ –1 с и ISO 6400–200 соответственно, и длительное понижение шума экспозиции не имеет эффекта. В режиме серийной съемки фокусировка и экспозиция фиксируются на значениях для первого кадра каждой серии.
- ① Искажение может быть видно на снимках движущихся объектов электронным затвором, в то время как полосы и затуманивание могут возникать на снимках, сделанных при флуоресцентном освещении, прочем мерцании или нестабильном освещении. При съемке снимков с выключенным звуком затвора соблюдайте права объекта изображения и право на неприкосновенность частной жизни.

Использование меню: Режим просмотра

Чтобы открыть меню просмотра, нажмите **MENU/OK** в режиме просмотра. Выделите пункты и нажмите селектор вправо для просмотра опций, затем выделите нужную опцию и нажмите **MENU/OK**. Нажмите **DISP/BACK** для выхода после завершения настроек.

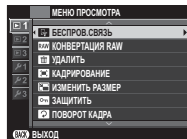

Опции меню просмотра

БЕСПРОВОДНАЯ СВЯЗЬ

Подключите к смартфону или планшету по беспроводной сети (📖 118).

❖ Для получения дополнительной информации, посетите сайт <http://fujifilm-dsc.com/wifi/>.

КОНВЕРТАЦИЯ RAW

Создание копий изображений RAW в формате JPEG (📖 84).

УДАЛИТЬ

Удалить фотографии (📖 36).

КАДРИРОВАНИЕ

Создайте копию текущего снимка с измененным размером.

- 1 Отобразите нужную фотографию.
 - 2 Выберите **КАДРИРОВАНИЕ** в меню просмотра.
 - 3 Используйте задний диск управления для увеличения или уменьшения масштаба, и нажимайте селекторную кнопку вверх, вниз, влево или вправо для прокрутки изображения до тех пор, пока на дисплее не будет отображаться нужная его часть.
 - 4 Нажмите **MENU/OK**, чтобы отобразить диалоговое окно подтверждения.
 - 5 Снова нажмите **MENU/OK**, чтобы сохранить обрезанную копию в отдельном файле.
- ❖ Чем больше вырезанная область, тем больше размер копии; все копии имеют соотношение сторон 3 : 2. Если размер окончательной копии будет равен **640**, **ДА** будет отображаться желтым.

ИЗМЕНИТЬ РАЗМЕР

Создает малоформатную копию текущего снимка.

- 1 Отобразите нужную фотографию.
 - 2 Выберите **ИЗМЕНИТЬ РАЗМЕР** в меню просмотра.
 - 3 Выделите размер и нажмите **MENU/OK**, чтобы отобразить диалоговое окно подтверждения.
 - 4 Снова нажмите **MENU/OK**, чтобы сохранить копию с измененным размером в отдельном файле.
- ❖ Доступные размеры различаются в зависимости от размера исходного снимка.

ЗАЩИТИТЬ

Служит для защиты снимков от случайного удаления. Выделите одну из перечисленных ниже опций и нажмите **MENU/OK**.

- **КАДР**: Защитить выбранные снимки. Нажимайте селектор влево или вправо для просмотра изображений, и нажимайте **MENU/OK**, чтобы выбирать их или отказаться от выбора. Нажмите **DISP/BACK** после завершения операции.
- **ВЫБРАТЬ ВСЕ**: Защитить все снимки.
- **ВОССТАНОВИТЬ ВСЕ**: Снять защиту со всех снимков.

① Защищенные изображения будут удалены при форматировании карты памяти (🗨 114).

ПОВОРОТ КАДРА

Поворот снимков.

- 1 Отобразите нужную фотографию.
 - 2 Выберите **ПОВОРОТ КАДРА** в меню просмотра.
 - 3 Нажмите селектор вниз, чтобы повернуть изображение на 90° по часовой стрелке, и вверх, чтобы повернуть на 90° против часовой стрелки.
 - 4 Нажмите **MENU/OK**. Фотография автоматически будет отображаться в выбранной ориентации во время просмотра на фотокамере.
- ❖ Защищенные фотографии поворачивать нельзя. Снимите защиту перед тем, как поворачивать изображения.
- ❖ Фотокамера может не поворачивать фотографии, снятые на других устройствах. Изображения, повернутые на фотокамере, не будут поворачиваться при просмотре на компьютере или на других фотокамерах.
- ❖ Фотографии, сделанные с использованием опции **НАСТР-КА ЭКРАНА > АВТОПОВ.-ПРОСМ.** во время просмотра автоматически отображаются в правильной ориентации (🗨 109).

УДАЛ.ЭФ.КРАСН.ГЛАЗ



Удалить эффект красных глаз с портретов. Фотокамера производит анализ изображения; при обнаружении эффекта красных глаз фотография будет обработана с созданием копии с подавлением эффекта красных глаз.

- 1 Отобразите нужную фотографию.
- 2 Выберите **УДАЛ.ЭФ.КРАСН.ГЛАЗ** в меню просмотра.
- 3 Нажмите **MENU/OK**.

- ♦ Эффект красных глаз может не быть удален, если фотокамера не обнаруживает лицо или лицо снято в профиль. Результаты могут различаться в зависимости от сюжета. Эффект красных глаз нельзя удалить с фотографий, которые уже были обработаны с использованием функции удаления эффекта красных глаз, или с фотографий, сделанных на других устройствах.
- ♦ Время обработки изображения зависит от количества обнаруженных лиц.
- ♦ Копии, созданные функцией **УДАЛ.ЭФ.КРАСН.ГЛАЗ**, помечаются при просмотре значком .
- ♦ Функцию удаления эффекта красных глаз нельзя применять к изображениям RAW.

СЛАЙД ШОУ

Просматривайте снимки в автоматическом режиме слайд-шоу. Выберите тип слайд шоу и нажмите **MENU/OK**, чтобы начать. В любой момент во время показа слайдов нажмите **DISP/BACK** для просмотра справки на дисплее. Слайд-шоу можно закончить в любой момент нажатием кнопки **MENU/OK**.

Опция	Описание
НОРМАЛЬНОЕ	Нажмите селектор влево или вправо, чтобы перейти к предыдущему или к следующему кадру. Выберите БОЛЕЕ ЧЕТКО для более плавной смены кадров.
БОЛЕЕ ЧЕТКО	
НОРМАЛЬНОЕ 	Как описано выше, за исключением автоматического увеличения лиц фотокамерой.
БОЛЕЕ ЧЕТКО 	
МУЛЬТИ	Отображение нескольких снимков одновременно.



- ♦ Во время слайд-шоу фотокамера не отключается автоматически.

ПОМОЩЬ ФОТОАЛЬБ.

Создание альбомов из любимых фотографий (89).

ТАГ ДЛЯ ЗАГРУЗКИ

Выберите фотографии для загрузки на YouTube, Facebook или MyFinePix.com при помощи программы MyFinePix Studio (только для Windows).

- 1 Выберите **YouTube**, чтобы выбрать видеофрагменты для загрузки на YouTube, **Facebook**, чтобы выбрать фотографии и видео для загрузки на Facebook или **MyFinePix.com**, чтобы выбрать фотографии для загрузки на MyFinePix.com.
 - 2 Нажимайте селектор влево или вправо, чтобы отобразить изображения, и нажмите **MENU/OK**, чтобы выбрать их или отказаться от выбора. Нажмите **DISP/BACK** для выхода после выбора всех желаемых изображений.
- ❖ Для загрузки на YouTube доступны только видеофрагменты.
 - ❖ Для загрузки на MyFinePix.com можно выбрать только фотографии.
 - ❖ Во время просмотра выбранные фотографии отмечены иконками  **YouTube**,  **Facebook** или  **MyFinepix.com**.
 - ❖ Выберите **ВОССТАНОВИТЬ ВСЕ**, чтобы отменить выбор всех изображений. Если количество изменяемых изображений слишком большое, то для завершения данной операции может потребоваться некоторое время. Нажмите **DISP/BACK** для выхода до окончания действия.

Загрузка фотографий (только для Windows)

Выбранные снимки можно загрузить с помощью опции **YouTube/Facebook/MyFinePix.com Upload** (Загрузка на YouTube/Facebook/MyFinePix.com) в программе MyFinePix Studio. Информация об установке программы MyFinePix Studio и подключении фотокамеры к компьютеру приведена в разделе «Просмотр снимков на компьютере» (🗨 119).

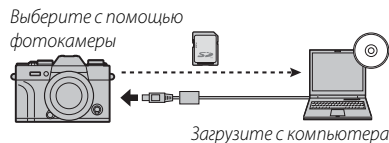
**ПОИСК ИЗОБРАЖЕНИЯ**

Поиск изображений (🗨 88).

АВТОСОХР. НА ПК

Загрузить снимки на компьютер по беспроводной сети (🗨 118).

- ❖ Для получения дополнительной информации, посетите сайт <http://fujifilm-dsc.com/wifi/>.

РАСПЕЧАТАТЬ (DPOF)

Выберите фотографии для печати на устройствах совместимых со стандартами DPOF- и PictBridge (🗨 125).

ПЕЧАТЬ ПРИНТЕРА instax

Распечатайте снимки на дополнительных принтерах FUJIFILM instax SHARE (🗨 128).

СООТНОШЕНИЕ

Выбор способа показа изображений на устройствах **High Definition** (Высокой четкости) (HD) с отношением 3:2 (данная опция доступна только при подключении кабеля HDMI). Выберите 16:9, чтобы показать изображение, заполняющее экран, с обрезанными верхней и нижней частями, 3:2, чтобы показать изображение полностью с черными полосами по обеим сторонам экрана.

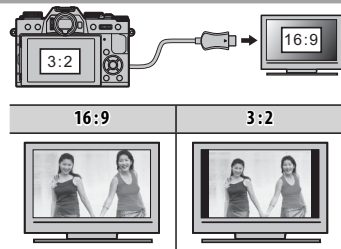

Меню настройки

Использование меню настройки

1 Откройте меню настройки.

1.1 Нажмите **MENU/OK**, чтобы отобразить меню текущего режима.



1.2 Нажмите селектор влево, чтобы выделить закладку текущего меню.



1.3 Нажмите селектор вниз, чтобы выделить вкладку меню настройки, содержащую нужную опцию.

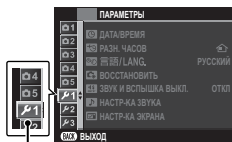

Закладка

1.4 Нажмите селектор вправо, чтобы поместить курсор в меню установки параметров.



2 Отрегулируйте настройки.

Выделите пункты и нажмите селектор вправо для просмотра опций, затем выделите нужную опцию и нажмите **MENU/OK**. Нажмите **DISP/BACK** для выхода после завершения настроек.

Опции меню настройки

ДАТА/ВРЕМЯ

Настройте часы фотокамеры ( 23, 24).

РАЗН. ЧАСОВ

Во время путешествия пользуйтесь этой опцией для мгновенного переключения часов фотокамеры со времени Вашего часового пояса на местное время в месте Вашего пребывания. Чтобы указать разницу во времени между местным и домашним часовым поясом:





- 1 Выделите **← МЕСТНОЕ** и нажмите **MENU/OK**.
- 2 Воспользуйтесь селектором, чтобы выбрать разницу во времени между местным часовым поясом и часовым поясом у Вас дома. Нажмите **MENU/OK** после завершения настроек.

Чтобы настроить часы фотокамеры на местное время, выделите **← МЕСТНОЕ** и нажмите **MENU/OK**. Чтобы установить часы на время Вашего домашнего часового пояса, выберите  **ДОМ**. При выборе **← МЕСТНОЕ** в течение трех секунд после включения фотокамеры будет отображаться **←**.

言語/LANG.

Выберите язык ( 24).

ВОССТАНОВИТЬ

Сбросьте параметры съемки или настройки меню до значений по умолчанию. Параметры пользовательских настроек баланса белого, банков пользовательских настроек с использованием  **РЕД/СОХР.ПОЛ.НАСТР.**,  **НАСТРОЙКИ WI-FI** и меню настроек  **ДАТА/ВРЕМЯ**,  **РАЗН. ЧАСОВ** остаются неизменными.

- 1 Выделите нужную опцию и нажмите селектор вправо.
- 2 Отобразится диалоговое окно подтверждения; выделите **ДА** и нажмите **MENU/OK**.

ЗВУК И ВСПЫШКА ВЫКЛ.

Выберите **ВКЛ** для отключения динамика, вспышки и подсветки в случаях, когда звуки или свет фотокамеры могут быть нежелательны.  появляется на дисплее, когда выбирается **ВКЛ**.

➤ НАСТР-КАЗВУКА

Отрегулируйте настройки звука.



Опция	Описание
УРОВ. ГРОМКОСТИ	Служит для настройки громкости звуков, издаваемых при использовании элементов управления фотокамерой. Выберите ■ ОТКЛ (приглушить звук), чтобы отключить звуки элементов управления.
ГРОМК. ЗАТВ.	Регулирует громкость звуков, издаваемых при спуске затвора. Выберите ■ ОТКЛ (приглушить звук), чтобы отключить звук при спуске затвора.
ЗВУК ЗАТВОРА	Выберите звук, издаваемый затвором.
ГРОМК. ВОСП.	Отрегулируйте громкость при воспроизведении видеофрагмента.

 НАСТР-КА ЭКРАНА

Отрегулируйте настройки дисплея.

Опция	Описание	
ОТОБР. ИЗОБ.	Выберите время отображения снимка на экране после съемки. Цвета могут слегка отличаться от таковых на окончательном изображении, а при высокой чувствительности может быть виден пятнистый «шум».	
	Опция	Описание
	ПОДРЯД	Снимок отображается, пока не нажмется кнопка MENU/OK или кнопка затвора наполовину. Для увеличения активной точки фокусировки нажмите центр заднего диска управления; нажмите еще раз для отмены масштабирования.
	1,5 сек	Снимки отображаются в течение 1,5 секунд (1,5 сек), 0,5 секунд (0,5 сек) или пока кнопка спуска затвора не будет нажата наполовину.
	0,5 сек	
ОТКЛ	Снимки не отображаются после съемки.	
АВТОПОВОРОТ EVF	Выберите, какие индикаторы в видеоискателе повернуть в соответствии с ориентацией фотокамеры (📖 26). Независимо от выбранной опции, индикаторы на мониторе не вращаются.	
ПРОС.ЭКС.В РУЧ.РЕЖ	Выберите ВКЛ для активации предварительного просмотра экспозиции в ручном режиме экспозиции. Выберите ОТКЛ при использовании вспышки или в других случаях, в которых экспозиция может измениться, когда делается снимок.	
ЯРК.ВИДОИСКАТЕЛЯ	Отрегулируйте яркость дисплея на электронном видеоискателе или выберите АВТО для автоматической регулировки яркости.	
ЦВЕТ EVF	Отрегулируйте оттенок дисплея на электронном видеоискателе.	
ЯРК. ЖК	Задайте яркость монитора.	
ЦВЕТ LCD	Отрегулируйте оттенок монитора.	

НАСТР-КА ЭКРАНА (Продолжение)

Опция	Описание		
<p>ЭФФ.ИЗОБ.ДЛЯ ПРЕДВ. ПРОСМ.</p>	<p>Выберите ВКЛ для предварительного просмотра эффектов моделирования пленки, баланса белого и других настроек на мониторе. Выберите ОТКЛ, чтобы сделать более заметными тени низкого контраста, освещенные сзади сцены и прочие предметы, которые сложно увидеть.</p> <p>❖ Если выбран параметр ОТКЛ, эффекты настроек фотокамеры не будут видны на мониторе, а цвета и тон будут отличаться от цветов на окончательной фотографии. Однако дисплей будет настроен для показа эффектов расширенных фильтров и настроек монохромного изображения и сепии.</p>		
<p>РАМКА КАДРИР.</p>	<p>Выберите тип сетки кадрирования, доступной в режиме съемки.</p>		
	<p>КОМП. СЕТКА 9</p>  <p><i>Помогает составить композицию по «правилу одной трети».</i></p>	<p>КОМП. СЕТКА 24</p>  <p><i>Сетка шесть на четыре.</i></p>	<p>HD КАДР</p>  <p><i>Кадрируйте снимки HD по шаблону обрезки, отмеченному линиями сверху и снизу дисплея.</i></p>
<p>АВТОПОВ.-ПРОСМ.</p>	<p>Выберите ВКЛ, чтобы автоматически поворачивать «вертикальные» (в портретной ориентации) снимки при просмотре.</p>		
<p>ПРОВЕРКА ФОКУСА</p>	<p>Если выбрано ВКЛ, фотокамера автоматически увеличит изображение, видимое через объектив, когда кольцо фокусировки поворачивается в режиме ручной фокусировки (📖 72).</p>		
<p>ЕДИНИЦЫ ШКАЛЫ ФОКУСИРОВКИ</p>	<p>Выберите единицы измерения, используемые для индикатора расстояния фокусировки (📖 72).</p>		
<p>ОТОБР.ПОЛЬЗ.НАСТР</p>	<p>Выберите пункты для стандартного отображения (📖 28).</p>		

НАСТР.КНОПОК/ДИСКОВ

Выберите задачи, выполняемые элементами управления фотокамерой.

Опция	Описание						
НАСТР.(Fn) ФУНКЦ.	Выберите функции, выполняемые кнопками функций (📖 42).						
НАСТР. СЕЛЕКТОРНОЙ КНОПКИ	Выберите задачи, выполняемые кнопками вверх, вниз, влево и вправо на переключателе.						
	<table border="1"> <thead> <tr> <th>Опция</th> <th>Описание</th> </tr> </thead> <tbody> <tr> <td>КНОПКА Fn</td> <td>Кнопки переключателя служат в качестве кнопок функций.</td> </tr> <tr> <td>ЗОНА ФОКУСИРОВКИ</td> <td>Кнопки переключателя можно использовать для расположения зоны фокусировки.</td> </tr> </tbody> </table>	Опция	Описание	КНОПКА Fn	Кнопки переключателя служат в качестве кнопок функций.	ЗОНА ФОКУСИРОВКИ	Кнопки переключателя можно использовать для расположения зоны фокусировки.
	Опция	Описание					
КНОПКА Fn	Кнопки переключателя служат в качестве кнопок функций.						
ЗОНА ФОКУСИРОВКИ	Кнопки переключателя можно использовать для расположения зоны фокусировки.						
РЕД./СОХР. БЫСТР. МЕНЮ	Выберите пункты, отображенные в быстром меню (📖 40).						
НАСТР.ДИСКА УПР.	Выберите функции, выполняемые дисками управления.						
AE-L/AF-L КНОПКА НАСТР.	Переключите задачи кнопок AF-L и AE-L .						

ФОКУСИР. КОЛЬЦО

Выберите направление, в котором фокусирующее кольцо поворачивается для увеличения расстояния фокусировки.



УПР-Е ПИТАНИЕМ

Отрегулируйте настройки управления питанием.

Опция	Описание
АВТО ВЫКЛ.	Служит для выбора временного интервала, после которого фотокамера автоматически отключается, если не выполняются никакие действия. Чем короче интервал, тем меньше расходуется заряд батареи; если выбрана опция ОТКЛ , фотокамеру необходимо выключать вручную. Имейте в виду, что в некоторых случаях фотокамера выключается автоматически, даже если выбрана опция ОТКЛ .
ВЫСОКАЯ ЭФФЕКТИВНОСТЬ	Выберите ВКЛ , чтобы ускорить фокусировку и уменьшить время, необходимое для возобновления работы фотокамеры после выключения.

ОЧИСТКА СЕНСОРА

Удалите пыль с сенсора изображения фотокамеры.

- **ДА:** Немедленно очистите сенсор ( xi).
 - **ВО ВКЛЮЧ. СОСТОЯНИИ:** Если выбрана данная опция, будет выполнена очистка сенсора при включении камеры.
 - **В ВЫКЛЮЧ. СОСТОЯНИИ:** Если выбрана данная опция, очистка сенсора будет выполнена при выключении камеры (однако, очистка сенсора не будет выполнена, если камера выключается в режиме воспроизведения).
-  Пыль, которую нельзя удалить, используя очистку сенсора, можно удалить вручную ( 135).

НАСТР.СОХР.ДАННЫХ

Отрегулируйте настройки управления файлами.

Опция	Описание	
НОМЕР КАДРА	<p>Новые снимки сохраняются в файлах изображений с использованием 4-значного номера файла, который получается прибавлением единицы к последнему использованному номеру файла. Номер файла отображается при просмотре кадров, как показано на рисунке справа. Опция НОМЕР КАДРА контролирует, сбрасывается ли нумерация файлов на 0001, когда вставляется новая карта памяти или форматируется текущая карта памяти.</p> 	
	Опция	Описание
	Последоват	Нумерация продолжается с последнего использованного номера файла или первого свободного номера файла, в зависимости от того, что больше. Выберите эту опцию для уменьшения количества снимков с дублирующимися именами файлов.
	Автосброс	Нумерация сбрасывается на 0001 после форматирования или вставки новой карты памяти.
	<ul style="list-style-type: none"> ◆ Если номер кадра достигает 999-9999, спуск затвора будет заблокирован (🗨 142). ◆ При выборе ВОССТАНОВИТЬ (🗨 106) устанавливается НОМЕР КАДРА на Последоват, но сбрасывает номер файла. ◆ Номера кадров, сделанных другими фотокамерами, могут отличаться. 	
СОХР.ОРИГ.КАДРА	<p>Выберите ВКЛ для сохранения необработанных копий изображений, сделанных с использованием опции УДАЛ.ЭФ.КРАСН.ГЛАЗ.</p>	
РЕДАКТ. ИМЯ ФАЙЛА	<p>Измените префикс имени файла. Изображения sRGB используют префикс с 4 буквами (по умолчанию «DSCF»), изображения Adobe RGB - префикс с 3 буквами («DSF»), предшествующий символу подчеркивания.</p>	
ЦВЕТ.ПРОСТР.		
<p>Выберите цветовую гамму для цветопроизведения.</p>		
Опция	Описание	
sRGB	Рекомендуется в большинстве случаев.	
Adobe RGB	Предназначено для коммерческой печати.	

 **НАСТРОЙКА СОЕДИНЕНИЯ**

Отрегулируйте настройки для подсоединения беспроводных устройств, включая смартфоны, компьютеры и принтеры FUJIFILM instax SHARE.

Опция	Описание	
НАСТРОЙКИ WI-FI	Настройте параметры для подключения к беспроводным сетям.	
	Опция	Описание
	ОБЩИЕ НАСТРОЙКИ	Выберите имя (ИМЯ) для идентификации камеры в беспроводной сети (фотокамере присвоено уникальное имя по умолчанию) или выберите СБРОС НАСТРОЕК WI-FI для восстановления настроек по умолчанию.
	ИЗМ.РАЗ.ИЗО(СМ) 	Выберите ВКЛ (настройка по умолчанию, рекомендуется в большинстве случаев), чтобы изменить размер более крупных изображений на 3М для загрузки на смартфоны, ОТКЛ , чтобы загрузить изображения с их исходным размером. Изменение размера относится только к копии, загружаемой на смартфон; исходное изображение не изменяется.
НАСТР.КИ.АВТОСОХР	Выберите УДАЛ. НАЗНАЧ. ПК для удаления выбранных мест назначений и НАСТР. ПР.СОЕД. для просмотра компьютеров, к которым недавно была подключена фотокамера.	
НАСТР.АВТОСОХР	Выберите место загрузки. Выберите ПРОСТАЯ УСТАНОВКА , чтобы подключиться с помощью WPS, РУЧНАЯ УСТАНОВКА , чтобы сконфигурировать сетевые настройки вручную.	
НАСТР. ГЕОТЕГИНГА	Просмотр данных о местоположении, загруженных со смартфона и выберите, нужно ли сохранять данные с Вашими фотографиями.	
	Опция	Описание
	ГЕОТЕГИНГ	Выберите, вставлены ли данные о местоположении, загруженные со смартфона, в фотографии при съемке.
	ИНФО О МЕСТОПОЛОЖ	Отображение данных о местоположении, загруженных последними со смартфона.
НАСТ.ПОДК.ПРИНТ. instax	Отрегулируйте настройки для подключения к дополнительным принтерам FUJIFILM instax SHARE (🗨 127).	

👉 Для получения дополнительной информации о беспроводном подключении посетите <http://fujifilm-dsc.com/wifi/>

ФОРМАТ-ВАТЬ

Чтобы отформатировать карту памяти:



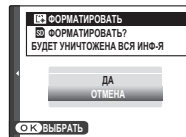







- 1 Выделите  **ФОРМАТ-ВАТЬ** в меню настройки и нажмите **MENU/OK**.
 - 2 Открывается диалоговое окно подтверждения. Чтобы отформатировать карту памяти, выделите **ДА** и нажмите **MENU/OK**. Чтобы выйти без форматирования карты памяти, выберите **ОТМЕНА** или нажмите **DISP/BACK**.
- ⓘ При форматировании карты памяти все данные, включая защищенные фотографии, будут удалены. Не забывайте копировать необходимые фотографии на компьютер или другое устройство.
 - ⓘ Не открывайте отсек аккумуляторной батареи в процессе форматирования.



Настройки по умолчанию

Настройки по умолчанию для опций в меню съемки и меню установки параметров приведены ниже. Эти настройки можно восстановить с помощью опции  **ВОССТАНОВИТЬ** в меню установки параметров (📖 106).

■ Меню съемки

Меню	По умолчанию
 ПРОГРАММЫ	 РАСШ. АВТОРАС. ЦЕН
 НАСТР. АВТОФОКУСА	
РЕЖИМ АФ	 ЗОНА
ПРИОР. СПУСКА/ФОК.	• ВЫБ. ПРИОР. АФ-S: СПУСК • ВЫБ. ПРИОР. АФ-C: СПУСК
НАСТР. МГНОВЕН. АФ	АФ-S
АФ+МФ	 ОТКЛ
ОПРЕДЕЛЕНИЕ ЛИЦА	ОТКЛ
АФ С ОБНАРУЖЕНИЕМ ГЛАЗ	 АВТО
ПРЕДВАРИТЕЛ. АФ	ОТКЛ
ПОДСВЕТКА АФ	ВКЛ
 ЧУВСТВ-ТЬ ISO	200
 РАЗМЕР ИЗОБР.	 3:2
 КАЧЕСТВО ИЗОБР.	ВЫСОКОЕ

Меню	По умолчанию
 ДИНАМИЧ. ДИАПАЗОН	 100%
 МОДЕЛИРОВ. ПЛЕНКИ	 PROVIA/СТАНДАРТНЫЙ
 ТАЙМЕР	ОТКЛ
 БАЛАНС БЕЛОГО	АВТО
 ЦВЕТ	(0) СТАНДАРТНАЯ
 РЕЗКОСТЬ	(0) СТАНДАРТ
 ТОН СВЕТОВ	(0) СТАНДАРТ
 ТОН ТЕНЕЙ	(0) СТАНДАРТ
 СНИЖЕНИЯ ШУМА	(0) СТАНДАРТ
 СНИЖ. ШУМ. ДЛ. ЭКСП	ВКЛ
 ОПТИМ. МОДУЛ. СВЕТА	ВКЛ
 НАСТР. ПЕР. К-ЦА	ОБЪЕКТИВ 5 (50 мм)

Меню	По умолчанию
СНИМ.БЕЗ ОБЪЕКТИВА	ОТКЛ
ПОМОЩЬ РУЧН.ФОК.	СТАНДАРТ
РЕЖ.БЛОКИР.АЭ/АФ	ВКЛ.БЛОК.АЭ/АФ НАЖ
РЕЖ.БЛОКИР. АФ	ТОЛЬКО БЛОК. АФ
ЭКСПОЗАМЕР	МУЛЬТИ
ВЗ.БЛОК.ТОЧ.АЭ И ЗОНУ ФОК	ВКЛ
ВСПЫШКА ПАРАМЕТРЫ РЕЖИМ ВСПЫШКИ КОМПЕНСАЦ.ВСПЫШКИ УДАЛ.ЭФ.КРАСН.ГЛАЗ	АВТО ±0 ОТКЛ

Меню	По умолчанию
НАСТР.ВИДЕО РЕЖИМ ВИДЕО ЧУВСТВ-ТЬ ISO ВИДЕО НАСТР.ЧУВС.МИКРОФ МИК./ДИСТАН.СПУСК	1920 × 1080 60 к/с АВТО 3 МИК.
НАСТР. ВКТ/Adv. НАСТРОЙКА ВКТ1 НАСТРОЙКА ВКТ2 ВЫБОР ФИЛЬТРА Adv.1 ВЫБОР ФИЛЬТРА Adv.2	БРЕК. С АВТОМ. ЭКСПОЗ. БРЕКЕТ. С МОДЕЛ. ПЛЕНКИ ЭФФ. ЛОМОГРАФИИ МИНИАТЮРА
НАСТР. ДИАФРАГМЫ	АВТО + РУЧНОЙ
ТИП ЗАТВОРА	MS МЕХАНИЧЕСКИЙ ЗАТВОР

■ Меню настройки

Меню	По умолчанию
ЗВУК И ВСПЫШКА ВЫКЛ.	ОТКЛ
НАСТР.КАЗВУКА УРОВ. ГРОМКОСТИ ГРОМК. ЗАТВ. ЗВУК ЗАТВОРА ГРОМК. ВОСП.	 ♪ 1 РЕЖИМ 1 7
НАСТР.КА ЭКРАНА ОТБР. ИЗОБ. АВТОПОВОРОТ EVF ПРОС.ЭКС.ВРУЧ.РЕЖ ЯРК.ВИДОСКАТЕЛЯ ЦВЕТ EVF ЯРК. ЖК ЦВЕТ LCD ЭФФ.ИЗОБ.ДЛЯ ПРЕДВ.ПРОСМ. РАМКА КАДРИР. АВТОПОВ.-ПРОСМ. ПРОВЕРКА ФОКУСА ЕДИНИЦЫ ШКАЛЫ ФОКУСИРОВКИ ОТБР.ПОЛЬЗ.НАСТР	ОТКЛ ВКЛ ВКЛ АВТО 0 0 0 ВКЛ КОМП. СЕТКА 9 ВКЛ ОТКЛ МЕТРЫ • РАМКА КАДРИР.: <input type="checkbox"/> • ЭЛЕКТРОННЫЙ УРОВЕНЬ: <input type="checkbox"/> • ИНДИКАТОР РАССТ. АФ: <input type="checkbox"/> • ГИСТОГРАММА: <input type="checkbox"/> • Все другие параметры: <input checked="" type="checkbox"/>

Меню	По умолчанию
НАСТР.КНОПОК/ДИСКОВ НАСТР.(Fn) ФУНКЦ. НАСТР. СЕЛЕКТОРНОЙ КНОПКИ РЕД./СОХР. БЫСТР. МЕНЮ НАСТР.ДИСКА УПР. AE-L/AF-L КНОПКА НАСТР.	См. стр. 43. КНОПКА Fn См. стр. 40. ▲ S.S. ▼ F AE-L/AF-L
ФОКУСИР. КОЛЬЦО	ПО ЧАС.СТРЕЛ.
УПР-Е ПИТАНИЕМ АВТО ВЫКЛ. ВЫСОКАЯ ЭФФЕКТИВНОСТЬ	2 МИН ОТКЛ
ОЧИСТКА СЕНСОРА ВО ВКЛЮЧ. СОСТОЯНИИ В ВЫКЛЮЧ. СОСТОЯНИИ	ОТКЛ ВКЛ
НАСТР.СОХР.ДАННЫХ НОМЕР КАДРА СОХР.ОРИГ.КАДРА	Последоват ОТКЛ
ЦВЕТ.ПРОСТР.	sRGB
НАСТРОЙКА СОЕДИНЕНИЯ НАСТРОЙКИ WI-FI НАСТР. ГЕОТЕГИНГА	<ul style="list-style-type: none"> • ИЗМ.РАЗ.ИЗО(СМ) : ВКЛ • ГЕОТЕГИНГ: ВКЛ • ИНФО О МЕСТОПОЛОЖ: ВКЛ

Подключения

Беспроводная передача

Подсоединитесь к беспроводной сети и подключайтесь к компьютерам, смартфонам или планшетным компьютерам. Для загрузки и другой информации, посетите сайт <http://fujifilm-dsc.com/wifi/>.

Беспроводные соединения: Смартфоны

Установите приложение «FUJIFILM Camera Remote» на ваш смартфон для просмотра изображений на фотокамере, загружайте выбранные изображения, управляйте камерой удаленно или копируйте данные местоположения на фотокамеру. Для подсоединения смартфона нажмите кнопку функции фотокамеры (**Fn7**).

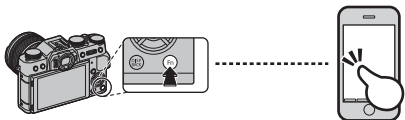

- ♦ Вы можете также подключиться, используя параметры **БЕСПРОВ.СВЯЗЬ** в съемке меню съемки и воспроизведения фотокамеры.

Беспроводные соединения: Компьютеры

После установки приложения «FUJIFILM PC AutoSave» и конфигурирования вашего компьютера в качестве места назначения для изображений, копируемых с камеры, вы можете выгружать снимки с камеры, используя параметр **АВТОСОХР. НА ПК** в меню воспроизведения камеры или нажав и удерживая кнопку функции (**Fn7**) в режиме меню.

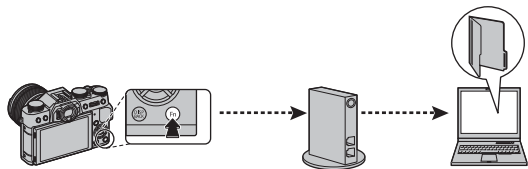

Просмотр изображений на компьютере

Прочтите этот раздел для получения информации о копировании снимков на компьютер.

Windows

Используйте MyFinePix Studio для копирования снимков на ваш компьютер, где их можно сохранить, просмотреть, организовать и распечатать. MyFinePix Studio доступна для загрузки на следующем веб-сайте:

<http://fujifilm-dsc.com/mfs/>

После завершения загрузки кликните дважды на загруженный файл («MFPS_Setup.EXE») и следуйте инструкциям на экране для завершения установки. Перейдите к шагу «Подключение фотокамеры» (📖 120), когда установка завершена.

Macintosh

Снимки можно копировать на Ваш компьютер, используя Захват изображения (поставляется с Вашим компьютером) или другое программное обеспечение. Перейдите к «Подключение фотокамеры» (📖 120).

Просмотр файлов RAW

Для просмотра файлов RAW на Вашем компьютере используйте программу RAW FILE CONVERTER, доступную для загрузки с:

<http://fujifilm-dsc.com/rfc/>

◆ RAW FILE CONVERTER устанавливается при установке MyFinePix Studio (только для Windows).

Подключение фотокамеры

1 Найдите карту памяти, содержащую изображения, которые Вы хотите скопировать на компьютер, и вставьте карту памяти в фотокамеру (📖 18).

◆ Пользователям Windows при первом запуске программы может понадобиться установочный диск Windows.

⌚ Сбой питания в ходе передачи может привести к потере данных или повреждению карты памяти. Перед подключением фотокамеры вставьте в нее новую или полностью заряженную батарею.

2 Выключите фотокамеру и подсоедините входящий в комплект кабель USB (приобретается отдельно от сторонних поставщиков), как показано на рисунке, вставляя разъемы до упора. Подключайте фотокамеру непосредственно к компьютеру; не используйте концентратор USB или клавиатуру.

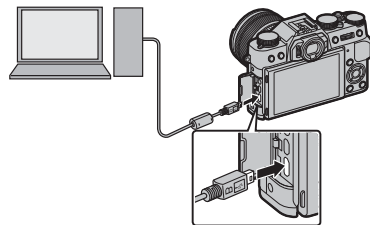

⌚ USB-кабель должен быть не более 60 см длиной и должен подходить для передачи данных.

3 Включите фотокамеру.

4 Скопируйте снимки в компьютер, используя MyFinePix Studio или приложения, предоставляемые вашей операционной системой.

Чтобы получить дополнительную информацию по использованию поставляемого программного обеспечения, запустите приложение и выберите соответствующую опцию из меню **Help** (Помощь).

- ❗ При наличии большого количества изображений на установленной карте памяти программа может запуститься с задержкой, а также у Вас могут возникнуть проблемы с импортом и сохранением изображений. Для передачи изображений используйте устройство для чтения карт памяти.
- ❗ Прежде чем выключить камеру или отсоединить кабель USB, убедитесь в том, что сообщение на компьютере о процессе копирования снимков исчезло, и индикатор на фотокамере погас (если количество копируемых снимков очень велико, индикатор может продолжать гореть после исчезновения сообщения на дисплее компьютера). Несоблюдение данной меры предосторожности может привести к потере данных или повреждению карты памяти.
- ❗ Перед установкой или извлечением карт памяти отсоединяйте фотокамеру от компьютера.
- ❗ В некоторых случаях может быть невозможным доступ к снимкам, сохраненным на сетевом сервере с помощью поставляемого программного обеспечения тем же способом, как при использовании не подключенного к сети компьютера.
- ❗ При использовании услуг, которые требуют подключения к сети Интернет, все расходы, связанные с услугами телефонной компании или провайдера Интернет, оплачивает пользователь.

Отключение фотокамеры

Убедившись в том, что индикатор погас, выключите фотокамеру и отсоедините кабель USB.

Печать фотографий через USB

Если принтер поддерживает интерфейс PictBridge, то фотокамеру можно подсоединить непосредственно к принтеру, а фотографии можно будет печатать без предварительного их копирования на компьютер. Имейте в виду, что в зависимости от принтера могут поддерживаться не все описанные ниже функции.



Подключение фотокамеры

- 1 Подсоедините кабель USB (приобретается отдельно от сторонних поставщиков), как показано на рисунке, и включите принтер.

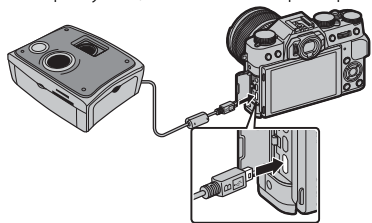

- ① USB-кабель должен быть не более 60 см длиной и должен подходить для передачи данных.

- 2 Включите фотокамеру. На мониторе появится USB, а после него откроется экран PictBridge, показанный ниже справа.

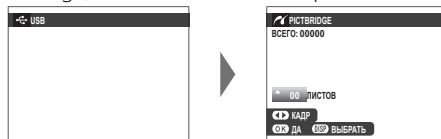

- ❖ Фотографии можно печатать с карт памяти, которые были отформатированы в фотокамере.
- ❖ Размер страницы, качество печати и настройки полей определяются настройками принтера.

Печать выбранных фотографий

1 Нажмите селектор влево или вправо, чтобы показать фотографию, которую Вы хотите напечатать.



- ◆ Чтобы напечатать один экземпляр выбранного снимка, перейдите к шагу 3.

2 Нажмите селектор вверх или вниз для выбора количества экземпляров (до 99). Повторите шаги 1–2, чтобы выбрать другие фотографии.



3 Нажмите **MENU/OK**, чтобы отобразить диалоговое окно подтверждения.

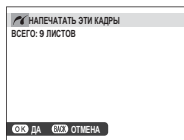



4 Нажмите **MENU/OK** для начала печати.



Печать даты фотосъемки

Для печати на фотографиях даты фотосъемки, нажмите **DISP/BACK** на экране PictBridge и выберите **ПЕЧАТЬ С ДАТОЙ** (для печати фотографии без даты съемки, выберите **ПЕЧАТЬ БЕЗ ДАТЫ**). Прежде чем приступить к съемке, обязательно установите в фотокамере правильную дату и время. Некоторые принтеры не поддерживают функцию печати даты. Смотрите руководство по эксплуатации принтера для получения подробностей.

Печать задания печати DPOF

Для печати задания, созданного с помощью опции  **РАСПЕЧАТАТЬ (DPOF)** в меню просмотра ( 104):

1 Нажмите **DISP/BACK** на экране PictBridge, чтобы открыть меню PictBridge.



2 Нажмите селектор вверх или вниз, чтобы выделить  **ПЕЧАТЬ DPOF**.

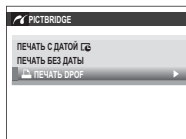

3 Нажмите **MENU/OK**, чтобы отобразить диалоговое окно подтверждения.

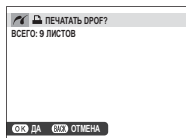

4 Нажмите **MENU/OK** для начала печати.



Во время печати

Во время печати отображается сообщение, показанное справа. Нажмите **DISP/BACK** для отмены печати до завершения печати всех снимков (в зависимости от типа принтера печать может остановиться до того, как будет напечатан текущий снимок).



Если печать прервалась, выключите фотокамеру и затем включите ее снова.

Отключение фотокамеры

Убедитесь в том, что показанное выше сообщение не отображается, после чего выключите фотокамеру. Отсоедините кабель USB.

Создание задания печати DPOF

Опция **РАСПЕЧАТАТЬ (DPOF)** в меню просмотра может использоваться для создания цифрового «задания печати» для принтеров, совместимых со стандартом PictBridge, или устройств, которые поддерживают DPOF.

DPOF

DPOF (**D**igital **P**rint **O**rder **F**ormat) – это стандарт, позволяющий печатать фотографии с использованием «задания печати», сохраненного на карте памяти. Задание печати содержит сведения о том, какие фотографии и какое количество экземпляров каждой из этих фотографий необходимо напечатать.



■ С ДАТОЙ /БЕЗ ДАТЫ

Для изменения задания печати DPOF выберите **РАСПЕЧАТАТЬ (DPOF)** в меню просмотра и нажмите селектор вверх или вниз, чтобы выделить **С ДАТОЙ ** или **БЕЗ ДАТЫ**.

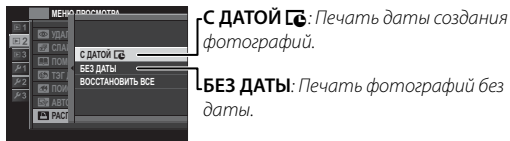

Нажмите **MENU/OK** и выполните шаги, описанные ниже.

- 1 Нажмите селектор влево или вправо для отображения фотографии, которую Вы хотите добавить или исключить из задания печати.
- 2 Нажмите селектор вверх или вниз для выбора количества экземпляров (до 99). Чтобы удалить фотографию из задания печати, нажимайте селектор вниз до тех пор, пока количество экземпляров не будет равно 0.

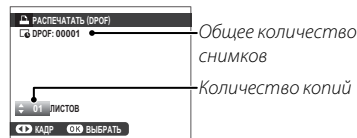

3 Повторите шаги 1–2 для завершения создания задания печати. Нажмите **MENU/OK** для сохранения задания печати после окончания выполнения настроек или **DISP/BACK** для выхода без изменения задания печати.

4 Общее количество снимков отображается на экране. Для выхода нажмите **MENU/OK**.

Снимки текущего задания печати при просмотре помечены значком .

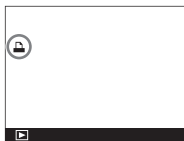

■ ВОССТАНОВИТЬ ВСЕ

Для отмены текущего задания печати выберите **ВОССТАНОВИТЬ ВСЕ** для  **РАСПЕЧАТАТЬ (DPOF)**. Откроется показанное справа диалоговое окно подтверждения; для удаления всех фотографий из задания нажмите **MENU/OK**.

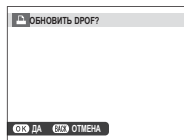

❖ Задания печати могут содержать не более 999 фотографий.

❖ Если вставленная карта памяти содержит задание печати, созданное другой фотокамерой, Вы увидите на экране сообщение, показанное справа. Для отмены задания печати нажмите **MENU/OK**; порядок создания нового задания печати описан выше.

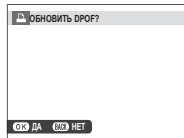

Принтеры instax SHARE

Печатайте фотографии с Вашей цифровой фотокамеры на принтерах instax SHARE.

Установка соединения

Выберите  **НАСТРОЙКА СОЕДИНЕНИЯ** > **НАСТ.ПОДК.ПРИНТ. instax** в меню установки фотокамеры и введите имя принтера instax SHARE (SSID) и пароль.

Имя принтера (SSID) и пароль

Имя принтера (SSID) можно найти на нижней стороне принтера; пароль по умолчанию — «1111». Если Вы уже выбрали другой пароль для печати со смартфона, то введите его.

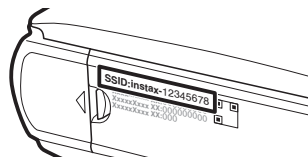



Печать снимков

- 1 Включите принтер.



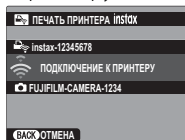

- 2 Выберите  ПЕЧАТЬ ПРИНТЕРА instax в меню просмотра фотокамеры. Фотокамера подключится к принтеру.

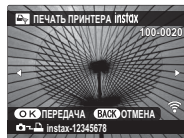

-  Для печати кадра из серии снимков, отобразите этот кадр перед выбором  ПЕЧАТЬ ПРИНТЕРА instax.

- 3 Используйте селектор для отображения снимка, который необходимо напечатать, а затем нажмите **MENU/OK**.



-  Фотографии, снятые другими фотокамерами, распечатаны не будут.
-  Распечатанная область меньше, чем видимая на ЖК-мониторе область.

- 4 Снимок будет послан на принтер и печать начнется.

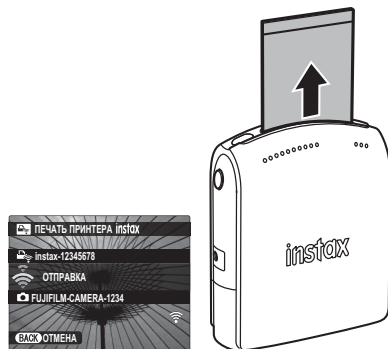

Просмотр изображений на телевизоре

Для совместного просмотра фотографий подключите фотокамеру к телевизору с помощью кабеля HDMI (приобретается отдельно у сторонних поставщиков; телевизор используется только для просмотра, режим съемки недоступен).

- 1 Выключите фотокамеру.
- 2 Подключите кабель, как показано ниже.

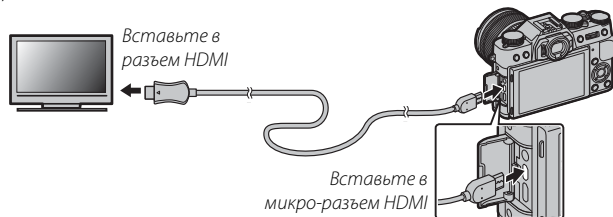

- 3 Используйте кабель HDMI длиной не более 1,5 м.
 - 4 Проследите, чтобы соединители были вставлены до упора.
- 3 Настройте телевизор на входной канал HDMI. Более подробные сведения приведены в документации к телевизору.
 - 4 Включите фотокамеру и нажмите кнопку . Дисплей фотокамеры выключается, и фотографии и видеоснимки воспроизводятся на экране телевизора. Имейте в виду, что регуляторы громкости фотокамеры не влияют на звук, воспроизводимый телевизором; для регулировки громкости воспользуйтесь регуляторами громкости телевизора.
- ◆ Кабель USB не может быть использован, когда подключен кабель HDMI.
 - ◆ Некоторые телевизоры могут в течение короткого времени отображать черный экран в начале воспроизведения видео.

Технические примечания

Дополнительные аксессуары

Фотокамера поддерживает большой выбор аксессуаров FUJIFILM и других производителей.

Аксессуары от FUJIFILM

От компании FUJIFILM доступны следующие дополнительные аксессуары. Для получения последней информации об аксессуарах, доступных у Вас в регионе, поинтересуйтесь у своего местного представителя компании FUJIFILM или посетите сайт http://www.fujifilm.com/products/digital_cameras/index.html.

Аккумуляторные литий-ионные батареи

NP-W126: При необходимости можно приобрести дополнительные аккумуляторные батареи NP-W126 большой емкости.



Зарядные устройства

BC-W126: При необходимости Вы можете приобрести дополнительные зарядные устройства. При +20 °C, BC-W126 заряжает NP-W126 примерно за 150 минут.

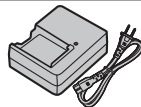

Адаптеры питания переменного тока

AC-9V (требуется разветвитель постоянного тока (CP-W126)): Используются для расширенной съемки и просмотра снимков или при копировании фотографий на компьютер.

Переходники постоянного тока

CP-W126: Используется для подсоединения адаптера переменного тока AC-9V к фотокамере.

Пульты дистанционного спуска затвора

RR-90: Используйте для уменьшения дрожания фотокамеры или удерживайте затвор открытым во время длительных экспозиций.

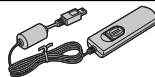

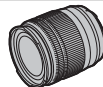
Стерефонические микрофоны**MIC-ST1:** Внешний микрофон для записи видео.**Объективы FUJINON****Объективы серии XF:** Сменные объективы для использования исключительно с переходником байонета FUJIFILM X.**Объективы серии XC:** Сменные объективы для использования исключительно с переходником байонета FUJIFILM X.**Вспышки, устанавливаемые на башмак****EF-20:** Эта пристегивающаяся вспышка (питающаяся от двух батарей AA) имеет ведущее число 20 (ISO 100, м) и поддерживает управление вспышкой через TTL. Головная часть вспышки может поворачиваться вверх на 90° для освещения отраженным светом.**EF-42:** Эта пристегивающаяся вспышка (питающаяся от четырех батарей AA) имеет ведущее число 42 (ISO 100, м) и поддерживает управление вспышкой через TTL, а также автоматическое зуммирование в диапазоне 24–105 мм (эквивалент формата 35 мм). Головная часть вспышки может поворачиваться вверх на 90°, влево на 180° или вправо на 120° для освещения отраженным светом.**EF-X20:** Эта пристегивающаяся вспышка имеет ведущее число 20 (ISO 100, м).**Принтеры instax SHARE****SP-1:** Подключите посредством беспроводной локальной сети для распечатки изображений на пленке instax.**Адаптеры оправы****FUJIFILM M MOUNT ADAPTER:** Позволяет использовать фотокамеру с широким выбором объективов M-mount.

Удлинительное кольцо для макросъемки

MSEX-11/16: Подсоедините между камерой и объективом для съемки с высокими коэффициентами воспроизведения.

Защитные фильтры

PRF-39/PRF-49S/PRF-52/PRF-58/PRF-62/PRF-67/PRF-72/PRF-77: Используйте для защиты объектива.

Рукоятки

MHG-XT10: С улучшенным захватом. Батареи и карты памяти можно извлечь, когда ручка на месте, и она оборудована направляющей для установки быстрого башмака. Крепление штатива можно совместить с оптической осью объектива.

Ручной ремень

GB-001: GB-001 усиливает удержание камеры, позволяя пользователям крепко удерживать камеру лишь одной рукой.

Кожаные чехлы

VLС-XT10: Этот чехол сочетает в себе практичность с богатым внешним видом кожи и поставляется вместе с плечевым ремнем, сделанным из того же материала, а также тканью, которую можно использовать для оборачивания фотокамеры перед помещением ее в чехол, а также в любых других ситуациях. Можно делать снимки, вставлять и вынимать батареи, не вынимая фотокамеру из данного чехла.

Передние крышки объектива

FLCP-39/FLCP-52/FLCP-58/FLCP-62/FLCP-72/FLCP-72 II/FLCP-77: Защищайте передний элемент объектива в то время, когда он не используется.

Задние крышки объектива

RLCP-001: Защищайте задний элемент объектива в то время, когда он не установлен.

Крышки корпуса

BCP-001: Закрывайте байонет объектива фотокамеры, когда объектив не присоединен.

Подключение фотокамеры к другим устройствам

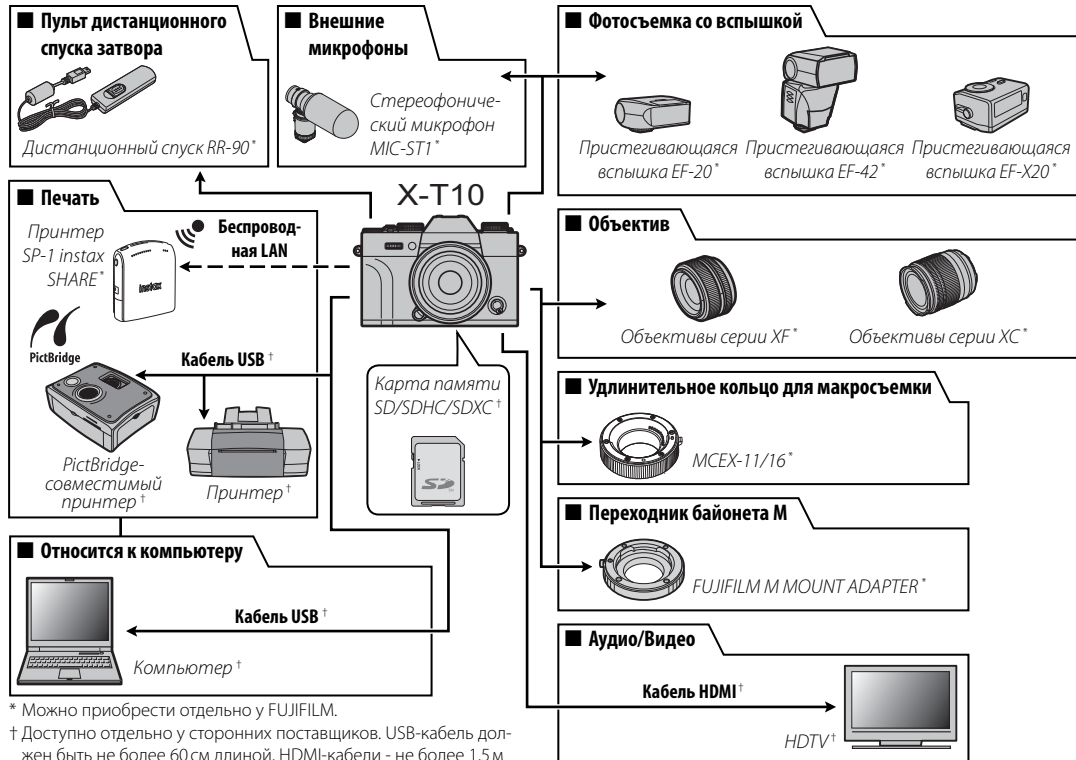

* Можно приобрести отдельно у FUJIFILM.

† Доступно отдельно у сторонних поставщиков. USB-кабель должен быть не более 60 см длиной, HDMI-кабели - не более 1,5 м длиной.

Уход за фотокамерой

Чтобы гарантировать работу фотокамеры на длительное время, соблюдайте следующие меры.

Хранение и эксплуатация

Если фотокамера не используется длительное время, извлеките из нее аккумуляторную батарею и карту памяти. Не храните и не эксплуатируйте фотокамеру в таких местах, в которых фотокамера может подвергаться воздействию:

- дождя, пара или дыма
- повышенной влажности или пыли
- прямых солнечных лучей или высокой температуры, например, в закрытом автомобиле в солнечный день
- слишком низкой температуры
- сильной вибрации
- сильных магнитных полей, например, около антенн передатчиков, высоковольтных линий, радаров, электродвигателей, трансформаторов или магнитов
- летучих химических веществ, например, пестицидов
- контакта с изделиями из резины и винила

■ Вода и песок

Воздействие воды и песка может также повредить фотокамеру, ее внутренние электрические цепи и механизмы. При использовании фотокамеры на пляже или на побережье не допускайте попадания на фотокамеру воды или песка. Не кладите фотокамеру на мокрую поверхность.

■ Конденсация

Резкое повышение температуры, например, при входе в отапливаемое помещение с улицы в морозный день, может привести к образованию конденсата внутри фотокамеры. Если это произойдет, выключите фотокамеру и подождите один час перед тем, как снова ее включать. При образовании конденсата на карте памяти, извлеките карту и подождите, пока конденсат не испарится.

Путешествия

Перевозите фотокамеру в сумке ручной клади. Сдаваемый багаж может подвергаться сильным механическим воздействиям, что может повредить фотокамеру.

Очистка сенсора изображения

Несколько фотографий, испорченные точками или пятнами, могут указывать на присутствие пыли на сенсоре изображения фотокамеры. Очистите сенсор, воспользовавшись опцией  **ОЧИСТКА СЕНСОРА** в меню установки параметров (📖 111); если проблема не устраняется, можно очистить сенсор вручную, как описано ниже. Имейте в виду, что ремонт или замена сенсора изображения в случае его повреждения во время чистки являются платными услугами.

- 1 Для удаления пыли с сенсора используйте грушу (не кисточку).

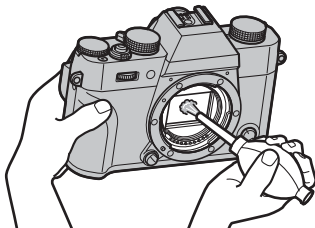

- ① Не используйте кисточку или грушу с кисточкой. Несоблюдение этих мер предосторожности может привести к повреждению сенсора.
- 2 Проверьте, полностью ли удалена пыль.
 - ◆ Повторите Шаги 1 и 2 при необходимости.
- 3 Замените крышку байонета фотокамеры или объектива.

Устранение неисправностей

Проблемы и решения

■ Питание и батарея

Проблема	Устранение
Фотокамера не включается.	<ul style="list-style-type: none">• Батарея разряжена: Зарядите батарею (📖 17) или вставьте полностью заряженную запасную батарею (📖 18).• Батарея вставлена неправильно: Вставьте в правильной ориентации (📖 18).• Крышка отсека батареи не закрыта на защелку: Защелкните крышку отсека батареи на защелку (📖 19).
Монитор не включается.	Монитор может не включиться, если фотокамера выключится, а затем опять включится очень быстро. Нажмите кнопку затвора наполовину, чтобы активировать монитор.
Батарея слишком быстро разряжается.	<ul style="list-style-type: none">• Батарея охлаждена: Прогрейте батарею, положив ее в карман или другое теплое место, и вставьте в фотокамеру непосредственно перед фотосъемкой.• Загрязнены контакты батареи: Удалите загрязнение с контактов мягкой сухой тканью.• ВКЛ выбрано для [📖] НАСТР. АВТОФОКУСА > ПРЕДВАРИТЕЛ. АФ: Выключите ПРЕДВАРИТЕЛ.АФ (📖 93).• 📷+ выбрано для режима съемки: Выберите другой режим (📖 50, 55).• Батарея заряжалась много раз: Батарея достигла конца срока службы. Приобретите новую батарею.
Фотокамера неожиданно отключается.	Батарея разряжена: Зарядите батарею (📖 17) или вставьте полностью заряженную запасную батарею (📖 18).
Зарядка не начинается.	Вставьте батарею заново в правильной ориентации и проверьте, подключено ли зарядное устройство к розетке (📖 17).
Зарядка протекает медленно.	Заряжайте батарею при комнатной температуре (📖 iv).
Индикатор зарядки мигает, но батарея не заряжается.	<ul style="list-style-type: none">• Загрязнены контакты батареи: Удалите загрязнение с контактов мягкой сухой тканью.• Батарея заряжалась много раз: Батарея достигла конца срока службы. Приобретите новую батарею. Если батарея все равно не заряжается, обратитесь к своему дилеру FUJIFILM.

■ Меню и сообщения на дисплее







Проблема	Устранение
Отображение не на русском языке.	Выберите РУССКИЙ для [📷] 言語/LANG. (📖 24, 106).

■ Съемка

Проблема	Устранение
Фотокамера не снимает, когда нажимается кнопка затвора.	<ul style="list-style-type: none"> • Карта памяти заполнена: Вставьте новую карту памяти или удалите фотографии (📖 18, 36). • Карта памяти не отформатирована: Отформатируйте карту памяти (📖 114). • Загрязнены контакты карты памяти: Удалите загрязнение с контактов мягкой сухой тканью. • Карта памяти повреждена: Вставьте новую карту памяти (📖 21). • Батарея разряжена: Зарядите батарею (📖 17) или вставьте полностью заряженную запасную батарею (📖 18). • Фотокамера автоматически отключилась: Включите фотокамеру (📖 22). • Индикатор горел оранжевым цветом, когда Вы попытались записать панораму: Подождите, пока индикатор погаснет (📖 7).
После нажатия кнопки спуска затвора на мониторе или в видоискателе видно мерцание («шум»).	При низкой освещенности и, когда прикрыта диафрагма, для содействия в выборе композиции повышается коэффициент усиления, что может привести к появлению заметного мерцания во время предварительного просмотра изображения на дисплее. Это не влияет на качество изображений, снятых фотокамерой.
Фотокамера не фокусируется.	Объект не подходит для автоматической фокусировки: Используйте блокировку фокусировки (📖 81) или ручную фокусировку (📖 71).
Интеллектуальная функция определения лица недоступна.	Интеллектуальная функция определения лица недоступна в текущем режиме съемки: Выберите другой режим съемки (📖 152).
Лицо не обнаруживается.	<ul style="list-style-type: none"> • Лицо человека закрыто солнцезащитными очками, головным убором, длинными волосами или другими предметами: Уберите препятствия. • Лицо объекта занимает лишь незначительную область кадра: Измените композицию так, чтобы лицо объекта занимало большую область кадра (📖 92). • У фотографируемого человека голова наклонена или находится в горизонтальном положении: Попросите его держать голову прямо. • Фотокамера наклонена: Держите фотокамеру ровно. • Лицо человека плохо освещено: Съемка при ярком свете.
Выбран не тот объект.	Выбранный объект находится ближе к центру кадра, чем главный объект. Заново скомпонуйте кадр или выключите функцию обнаружения лица и скомпонуйте снимок, используя блокировку фокусировки (📖 81).

Проблема	Устранение
Вспышка не срабатывает.	<ul style="list-style-type: none"> • Вспышку нельзя использовать с текущими настройками: См. список настроек, которые можно использовать со вспышкой (📖 152). • Вспышка опущена: Поднимите вспышку (📖 47). • Батарея разряжена: Зарядите батарею (📖 17) или вставьте полностью заряженную запасную батарею (📖 18). • Фотокамера находится в режиме брекетинга или непрерывном режиме: Выберите покадровый режим (📖 64). • ВКЛ выбрано для 📷 ЗВУК И ВСПЫШКА ВЫКЛ.: Выберите ОТКЛ (📖 106).
Некоторые режимы работы со вспышкой недоступны.	<p>ВКЛ выбрано для 📷 ЗВУК И ВСПЫШКА ВЫКЛ. Выберите ОТКЛ (📖 106).</p>
Вспышка не полностью освещает объект.	<ul style="list-style-type: none"> • Объект находится за пределом радиуса действия вспышки: Переместите объект в пределы радиуса действия вспышки (📖 148). • Закрыто окно вспышки: Правильно держите фотокамеру (📖 31). • Выдержка короче 1/800 с: Выберите более длинную выдержку (📖 48, 52, 54).
Фотографии размыты.	<ul style="list-style-type: none"> • Загрязнен объектив: Очистите объектив (📖 xi). • Объектив загорожен: Уберите предметы, закрывающие объектив. • Во время съемки отображается !AF, а рамка фокусировки отображается красным: Проверьте фокус перед съемкой (📖 31). • Во время съемки отображается !☀: Воспользуйтесь вспышкой или установите фотокамеру на штатив (📖 47).
Фотографии в крапинку.	<ul style="list-style-type: none"> • Длинная выдержка и высокая окружающая температура: Это нормальное явление, не означающее неисправность. • Фотокамера длительное время использовалась при высокой температуре или отображается температурное предупреждение: Выключите фотокамеру и подождите, пока она остынет.

■ Воспроизведение

Проблема	Устранение
Зернистые фотографии.	Фотографии были сделаны фотокамерами других марок или моделей.
Увеличение во время просмотра кадров недоступно.	Фотографии были сделаны с использованием опции  ИЗМЕНИТЬ РАЗМЕР или фотокамерами других марок или моделей.
Нет звука при воспроизведении видеофрагментов.	<ul style="list-style-type: none"> • Слишком низкая громкость воспроизведения: Отрегулируйте громкость воспроизведения ( 39, 107). • Микрофон был загорожен: Во время съемки держите фотокамеру правильно ( 2, 37). • Динамик загорожен: Во время воспроизведения держите фотокамеру правильно ( 2, 39). • ВКЛ выбрано для  ЗВУК И ВСПЫШКА ВЫКЛ.: Выберите ОТКЛ ( 106).
Выбранные фотографии не удаляются.	Некоторые фотографии, выбранные для удаления, защищены. Снимите защиту, используя то устройство, с помощью которого эта защита была включена ( 101).
Нумерация кадров неожиданно сбрасывается.	Была открыта крышка отсека батареи при включенной фотокамере. Прежде чем открыть крышку отсека батареи, выключите фотокамеру ( 18, 22).

■ Подключения/Разное













Для получения дополнительной информации по устранению неисправностей беспроводных подключений посетите: http://faq.fujifilm.com/digitalcamera/faq_product.html?pid=X

Проблема	Устранение
Проблема с подсоединением к смартфону или загрузкой изображений на смартфон.	<ul style="list-style-type: none"> • Смартфон находится слишком далеко: Поднесите устройство поближе. • Находящиеся рядом устройства вызывают радиопомехи: Уберите фотокамеру и смартфон подальше от микроволновых печей и беспроводных телефонов.
Изображения не могут быть загружены.	<ul style="list-style-type: none"> • Смартфон подключен к другому устройству: Смартфон и фотокамера могут одновременно быть подключены только к одному устройству. Прервите соединение и повторите попытку. • Несколько смартфонов находятся поблизости: Повторите попытку соединения. Присутствие нескольких смартфонов может затруднить соединение. • Текущее изображение является видеофрагментом или было создано на другом устройстве и не может быть загружено на смартфон.

Проблема	Устранение
Смартфон не отображает фотографии.	Выберите ВКЛ для  НАСТРОЙКА СОЕДИНЕНИЯ > НАСТРОЙКИ WI-FI > ИЗМ.РАЗ.ИЗО(СМ)  . При выборе ОТКЛ увеличивается время загрузки для фотографий большего размера; кроме того, некоторые телефоны могут не отображать фотографии, превышающие определенный размер.
Нет изображения или звука на телевизоре.	<ul style="list-style-type: none"> • Фотокамера неправильно подсоединена: Правильно подсоедините фотокамеру ( 129). Учтите, что, после подключения фотокамеры, фотографии будут отображаться на экране телевизора, и не будут отображаться на мониторе фотокамеры. • Вход на телевизоре установлен на «TV» (ТВ): Установите ввод на «HDMI». • Слишком низкий уровень громкости телевизора: Для регулировки громкости воспользуйтесь элементами управления телевизора.
Компьютер не распознает фотокамеру.	Проверьте правильность подключения фотокамеры и компьютера ( 120).
Нельзя отправить RAW или JPEG файлы на компьютер.	Используйте MyFinePix Studio для передачи снимков (только Windows;  119).
Фотографии не могут быть распечатаны.	<ul style="list-style-type: none"> • Фотокамера неправильно подсоединена: Правильно подсоедините фотокамеру ( 122). • Принтер выключен: Включите принтер.
Печатается только один экземпляр/дата не печатается.	Принтер не совместим с PictBridge.
Фотокамера не реагирует.	<ul style="list-style-type: none"> • Временный сбой в работе фотокамеры: Извлеките и повторно вставьте батарею ( 18). • Батарея разряжена: Зарядите батарею ( 17) или вставьте полностью заряженную запасную батарею ( 18). • Камера подключена к беспроводной сети: Закончить соединение.
Фотокамера не работает как следует.	Извлеките и повторно вставьте батарею ( 18). Обратитесь к своему дилеру FUJIFILM в случае, если проблема не устраняется.
Нет звука.	Выберите ОТКЛ для  ЗВУК И ВСПЫШКА ВЫКЛ. ( 106).

Предупреждающие сообщения и индикация

На дисплее отображаются перечисленные ниже предупреждающие сообщения.

Предупреждение	Описание
 (красный)	Низкий заряд батареи. Зарядите батарею ( 17) или вставьте полностью заряженную запасную батарею ( 18).
 (мигает красным)	Батарея полностью разряжена. Зарядите батарею ( 17) или вставьте полностью заряженную запасную батарею ( 18).
	Большая выдержка. Фотографии могут быть размыты. Используйте вспышку или штатив.
!AF (отображается красным с красной рамкой фокусировки)	Фотокамера не может сфокусироваться. Используйте блокировку фокусировки для фокусировки на другом объекте на аналогичном расстоянии, затем поменяйте композицию снимка ( 81).
Диафрагма или выдержка показаны красным	Объект слишком яркий или слишком темный, и фотография будет переэкспонированной или недоэкспонированной. Используйте вспышку для дополнительного освещения при фотографировании плохо освещенных объектов ( 47).
ОШИБКА ФОКУСИРОВКИ	
ВЫКЛЮЧИТЕ ФОТОКАМЕРУ, ЗАТЕМ СНОВА ВКЛЮЧИТЕ ЕЕ	Неисправность фотокамеры. Выключите фотокамеру, затем включите ее снова. Обратитесь к своему дилеру FUJIFILM в случае, если сообщение показывается снова.
ОШИБКА УПР. ОБЪЕКТИВОМ	
ОШИБКА ОБЪЕКТИВА	Выключите фотокамеру, снимите объектив и очистите поверхности байонета, затем установите объектив обратно и включите фотокамеру. Обратитесь к дилеру FUJIFILM в случае, если проблема не устраняется.
ЗАНЯТ	Карта памяти неправильно отформатирована. Воспользуйтесь фотокамерой для форматирования карты памяти ( 114).
КАРТА НЕ ОПРЕДЕЛЕНА	<ul style="list-style-type: none">• Карта памяти не отформатирована или отформатирована на компьютере или другом устройстве: Отформатируйте карту памяти с помощью опции  ФОРМАТ-ВАТЬ в меню установки параметров фотокамеры ( 114).• Загрязнены контакты карты памяти: Удалите загрязнение с контактов мягкой сухой тканью. Если сообщение появляется снова, отформатируйте карту ( 114). Если сообщение появляется снова, замените карту памяти.• Неисправность фотокамеры: Свяжитесь с дилером FUJIFILM.
КАРТА ЗАЩИЩЕНА	Карта памяти заблокирована. Разблокируйте карту.















Предупреждение	Описание
ОШИБКА КАРТЫ	<ul style="list-style-type: none"> • Карта памяти не отформатирована для использования в фотокамере: Отформатируйте карту (📖 114). • Загрязнены контакты карты памяти или карта памяти повреждена: Удалите загрязнение с контактов мягкой сухой тканью. Если сообщение появляется снова, отформатируйте карту (📖 114). Если сообщение появляется снова, замените карту памяти. • Несовместимая карта памяти: Используйте совместимую карту памяти (📖 21). • Неисправность фотокамеры: Свяжитесь с дилером FUJIFILM.
SD ПАМЯТЬ ЗАПОЛНЕНА	Карта памяти заполнена и изображения записать нельзя. Удалите изображения (📖 36) или вставьте другую карту памяти, на которой больше свободного места (📖 18).
НЕТ КАРТЫ	Спуск затвора возможен только при вставленной карте памяти. Вставьте карту памяти.
ОШИБКА ЗАПИСИ	<ul style="list-style-type: none"> • Ошибка карты памяти или соединения: Извлеките и снова вставьте карту памяти или выключите фотокамеру и затем включите ее снова. Обратитесь к своему дилеру FUJIFILM в случае, если сообщение показывается снова. • Для записи новых снимков недостаточно места в памяти: Удалите изображения (📖 36) или вставьте другую карту памяти, на которой больше свободного места (📖 18). • Карта памяти не отформатирована: Отформатируйте карту памяти (📖 114).
ОШИБКА ЧТЕНИЯ	<ul style="list-style-type: none"> • Файл поврежден или создан не с помощью этой фотокамеры: Просмотр файла невозможен. • Загрязнены контакты карты памяти: Удалите загрязнение с контактов мягкой сухой тканью. Если сообщение появляется снова, отформатируйте карту (📖 114). Если сообщение появляется снова, замените карту памяти. • Неисправность фотокамеры: Свяжитесь с дилером FUJIFILM.
НОМЕРА КАДРОВ ИЗРАСХОД.	В фотокамере закончились номера кадров (текущий номер кадра 999-9999). Отформатируйте карту памяти и выберите Автосброс для НОМЕР КАДРА . Сделайте снимок, чтобы сбросить нумерацию кадров на 100-0001, затем выберите Последоват для НОМЕР КАДРА..
СЛИШКОМ МНОГО КАДРОВ	<ul style="list-style-type: none"> • Поиск дал более 30000 результатов: Выберите параметры поиска для уточнения результатов. • Для удаления выбрано более 999 изображений: Выберите меньшее количество изображений.

Предупреждение	Описание
КАДР ЗАЩИЩЕН	Была сделана попытка удалить или повернуть защищенную фотографию. Снимите защиту и попробуйте снова (📄 101).
МАСШТАБИРОВАНИЕ НЕВОЗМОЖНО	Фотография повреждена или создана не с помощью этой фотокамеры.
🗑️ НЕВОЗМОЖНО ВЫПОЛНИТЬ	Функцию удаления эффекта красных глаз нельзя применить к фотографиям, созданным с помощью других устройств.
🗑️ НЕВОЗМОЖНО ВЫПОЛНИТЬ	Функцию удаления эффекта красных глаз нельзя применить к видеофрагментам.
ПОВОРОТ НЕВОЗМОЖЕН	Выбранную фотографию нельзя повернуть.
🔄 ПОВОРОТ НЕВОЗМОЖЕН	Видеофрагменты повернуть нельзя.
ОШИБКА ФАЙЛА DPOF	Задание печати DPOF на текущей карте памяти содержит более 999 изображений. Скопируйте фотографии на компьютер и создайте новую команду печати.
DPOF НЕ МОЖЕТ БЫТЬ ВЫБРАН	Фотография не может быть отпечатана с использованием DPOF.
🔄 DPOF НЕ МОЖЕТ БЫТЬ ВЫБРАН	Видеофрагменты нельзя отпечатать с использованием DPOF.
ОШИБКА СВЯЗИ	Произошла ошибка связи во время печати или копирования фотографий на компьютер или другое устройство. Проверьте, включено ли устройство и подсоединен ли кабель USB.
ОШИБКА ПРИНТЕРА	В принтере закончилась бумага или чернила, или произошла другая ошибка принтера. Проверьте принтер (смотрите руководство по эксплуатации принтера для получения подробной информации). Чтобы возобновить печать, выключите принтер и включите его снова.
ОШИБКА ПРИНТЕРА ПРОДОЛЖИТЬ?	В принтере закончилась бумага или чернила, или произошла другая ошибка принтера. Проверьте принтер (смотрите руководство по эксплуатации принтера для получения подробной информации). Если печать не возобновляется автоматически, нажмите MENU/OK .
ПЕЧАТЬ НЕВОЗМОЖНА	Была сделана попытка печати видеофрагмента, снимка, который не был создан с помощью этой фотокамеры, или снимка, формат которого не поддерживается принтером. Видеофрагменты, изображения RAW и некоторые фотографии, созданные на других устройствах, печатать нельзя; если это снимок, созданный с помощью этой фотокамеры, проверьте в руководстве по эксплуатации принтера, поддерживает ли принтер формат JFIF-JPEG или Exif-JPEG. Если принтер их не поддерживает, то печать фотографий невозможна.
! 🗑️	Выключите фотокамеру и подождите, пока она остынет. Когда отображается это предупреждение, на снимках может увеличиться шум.

Приложение

Емкость карты памяти

Приведенная ниже таблица показывает возможное время записи или количество фотографий, в зависимости от размера изображения. Все значения приблизительны. Размеры файлов зависят от записываемых сцен, поэтому количество сохраненных файлов будет сильно различаться. Количество кадров или оставшееся время записи могут уменьшаться неравномерно.

Объем		4 ГБ		8 ГБ	
		 FINE	 NORMAL	 FINE	 NORMAL
Фотографии	 3:2	400	600	800	1210
	RAW	110		230	
Видеофрагменты ¹	 1920×1080 60 к/с ²	13 мин.		26 мин.	
	 1920×1080 50 к/с ²				
	 1920×1080 30 к/с ²				
	 1920×1080 25 к/с ²				
	 1920×1080 24 к/с ²	25 мин.		51 мин.	
	 1280×720 60 к/с ³				
	 1280×720 50 к/с ³				
	 1280×720 30 к/с ³				
	 1280×720 25 к/с ³				
	 1280×720 24 к/с ³				

¹ Используйте карту класса **CLASS10** или выше.

² Длина отдельных видеофрагментов не может превышать 14 минут.

³ Длина отдельных видеофрагментов не может превышать 27 минут.

Ссылки

Чтобы получить дополнительную информацию о цифровой фотокамере FUJIFILM, посетите веб-сайты, перечисленные ниже.

Информация об изделии FUJIFILM X-T10

Дополнительные аксессуары и информацию о технической поддержке можно найти на следующем веб-сайте.



Обновления прошивки

Некоторые функции продукта могут отличаться от функций, описанных в прилагаемом руководстве, по причине обновления прошивки. Для получения более подробной информации о каждой модели посетите наш сайт:

http://www.fujifilm.com/support/digital_cameras/software/fw_table.html



Бесплатные приложения FUJIFILM

Приложения FUJIFILM предоставляют большие возможности наслаждаться снимками на смартфонах, планшетах и компьютерах.

<http://fujifilm-dsc.com/>



Для получения новейшей версии MyFinePix Studio посетите:

<http://fujifilm-dsc.com/mfs/>



Для получения новейшей версии RAW FILE CONVERTER посетите:

<http://fujifilm-dsc.com/rfc/>



Технические характеристики



Система	
Модель	Цифровая фотокамера FUJIFILM X-T10
Эффективных пикселей	16,3 миллионов
Сенсор изображения	23,6 мм × 15,6 мм (формат APS-C), сенсор X-Trans CMOS II с квадратными пикселями и первичным цветowym фильтром
Хранение данных	Карты памяти SD/SDHC/SDXC, рекомендуемые FUJIFILM
Файловая система	Соответствуют Design Rule for Camera File System (DCF) (Правила разработки структуры файлов для видеокамер), Exif 2.3 и Digital Print Order Format (DPOF) (Цифровой формат управления печатью)
Формат файлов	<ul style="list-style-type: none">• Фотоснимки: Exif 2.3 JPEG (сжатый); RAW (исходный формат RAF, требуется специальное программное обеспечение); доступен RAW+JPG• Видеофрагменты: Стандарт H.264 со стереозвук (MOV)
Размер изображения	<ul style="list-style-type: none">• L 3:2: 4896 × 3264• M 3:2: 3456 × 2304• S 3:2: 2496 × 1664• L панорама: 2160 × 9600 (по вертикали) / 9600 × 1440 (по горизонтали)• M панорама: 2160 × 6400 (по вертикали) / 6400 × 1440 (по горизонтали)• L 1:1: 3264 × 3264• M 1:1: 2304 × 2304• S 1:1: 1664 × 1664
Байонет объектива	Байонет FUJIFILM X
Чувствительность	Стандартная выходная чувствительность, равная ISO 200 – 6400; АВТО1/АВТО2/АВТО3 (чувствительность регулируется автоматически на максимум ISO 3200); повышенная выходная чувствительность, равная ISO 100, 12800, 25600 или 51200
Экспомер	256-сегментный сквозной (TTL) экспомер; МУЛЬТИ, ТОЧЕЧНЫЙ, СРЕДНЕВЗВЕШ.
Контроль экспозиции	Программная АЭ (с программным сдвигом), АЭ с приоритетом выдержки; АЭ с приоритетом диафрагмы; ручная экспозиция
Коррекция экспозиции	–3 EV – +3 EV с шагом в 1/3 EV

Система

Выдержка

- МЕХАНИЧЕСКИЙ ЗАТВОР
 - **Режим P:** От 4 сек. до 1/4000 сек.
 - **Ручная:** Макс. 60 мин.
 - ЭЛЕКТРОННЫЙ ЗАТВОР
 - **Режимы P, S, A и M:** От 1 сек. до 1/32000 сек.
 - **Ручная:** 1 сек. зафиксировано
 - МЕХАНИЧ. + ЭЛЕКТРОННЫЙ
 - **Режим P:** От 4 сек. до 1/32000 сек.
 - **Ручная:** Макс. 60 мин.
- **Время:** От 30 сек. до 1/4000 сек.
 - **Все прочие режимы:** От 30 сек. до 1/4000 сек.
 - **Время:** От 1 сек. до 1/32000 сек.
 - **Все прочие режимы:** От 30 сек. до 1/32000 сек.

Подряд

Режим		Частота кадров (к/с)	Кадров в серии
		8,0	Примерно до 8
		3,0	До заполнения карты

- ◆ Частота кадров и количество кадров на вспышку может варьироваться в зависимости от типа используемой карты памяти.
- ◆ Частота кадров зависит от условий съемки и количества записанных изображений.

Фокус

- **Режим:** Однократная или непрерывная АФ; ручная фокусировка фокусирующим кольцом; AF+MF
- **Выбор зоны фокусировки:** Выбор зоны автоматической и ручной АФ зоны; зона и широкий/трекинг АФ
- **Система автофокусировки:** Интеллектуальная гибридная автофокусировка (контрастная/фазовая TTL-автофокусировка) с подсветкой автофокуса

Баланс белого

Пользовательский, выбор цветовой температуры, авто, прямой солнечный свет, тень, люминесцентные лампы дневного света, люминесцентные лампы с теплым оттенком, люминесцентные лампы с холодным оттенком, лампы накаливания, подводная съемка

Таймер

Выкл., 2 сек., 10 сек.

Система	
Вспышка	<ul style="list-style-type: none"> • Тип: Ручная поднимающаяся вспышка • Ведущее число: Приблиз. 7 (ISO 200, м)
Режим	Авто, заполняющая, медленная синхронизация, синхронизация по задней шторке, командер (удаление эффекта красных глаз откл.); авто с удалением эффекта красных глаз, заполняющая вспышка с удалением эффекта красных глаз, медленная синхронизация с удалением эффекта красных глаз, синхронизация по задней шторке с удалением эффекта красных глаз, командер (удаление эффекта красных глаз вкл.)
Горячий башмак	Башмак для принадлежностей с контактами TTL
Видоискатель	0,39-дюйма, 2360 тыс. точечный цветной ОСИД видоискатель с диоптрийной поправкой (от -4 до $+2$ м ⁻¹); увеличение 0,62х с объективом 50 мм (эквивалент формата 35 мм), на бесконечности и диоптрии установленной на $-1,0$ м ⁻¹ ; диагональным углом изображения примерно 30° (горизонтальный угол изображения примерно 25°); точка зрения прикл. 17,5 мм; охват кадра прикл. 100%
ЖК-дисплей	3,0-дюймов, 920-тыс. точечный цветной ЖК-дисплей; покрытие кадра примерно 100%, Наклон
Видеофрагменты	<ul style="list-style-type: none"> • HD 1920 × 1080 60 к/с: Размер кадра 1920 × 1080 (1080p); 60 к/с; стереозвук • HD 1920 × 1080 50 к/с: Размер кадра 1920 × 1080 (1080p); 50 к/с; стереозвук • HD 1920 × 1080 30 к/с: Размер кадра 1920 × 1080 (1080p); 30 к/с; стереозвук • HD 1920 × 1080 25 к/с: Размер кадра 1920 × 1080 (1080p); 25 к/с; стереозвук • HD 1920 × 1080 24 к/с: Размер кадра 1920 × 1080 (1080p); 24 к/с; стереозвук • HD 1280 × 720 60 к/с: Размер кадра 1280 × 720 (720p); 60 к/с; стереозвук • HD 1280 × 720 50 к/с: Размер кадра 1280 × 720 (720p); 50 к/с; стереозвук • HD 1280 × 720 30 к/с: Размер кадра 1280 × 720 (720p); 30 к/с; стереозвук • HD 1280 × 720 25 к/с: Размер кадра 1280 × 720 (720p); 25 к/с; стереозвук • HD 1280 × 720 24 к/с: Размер кадра 1280 × 720 (720p); 24 к/с; стереозвук

Входы/выходы

HDMI выход	Микро-разъем HDMI (Тип D)
Цифровой вход/выход	Высокоскоростной порт 2.0
Микрофон/разъем дистанционного пуска	φ2,5 мм стерео мини разъем

Питание/прочее

Подача питания Аккумуляторная батарея NP-W126

Ресурс работы батареи

(приблизительное количество кадров, которое можно сделать с полностью заряженной батареей в режиме P, XF 35 мм объектива f/1,4 R)

Тип батареи	Приблиз. количество кадров
NP-W126 (в комплекте с фотокамерой)	350

Стандарт CIPA, измерение с использованием батареи, поставляемой с фотокамерой, и картой памяти SD.

Примечание: Количество снятых кадров может варьироваться в зависимости от уровня заряда батареи и будет уменьшаться при понижении температуры.

Размер фотокамеры (Ш×В×Г)

118,4 мм × 82,8 мм × 40,8 мм (31,9 мм без выступающих частей, при измерении в самой тонкой части)

Вес фотокамеры

Примерно 331 г, без батареи, аксессуаров и карты памяти

Масса при съемке

Примерно 381 г, с батареей и картой памяти

Условия эксплуатации

• **Температура:** От 0 °C до +40 °C • **Влажность:** 10% – 80% (без конденсации)

Беспроводной передатчик**Стандарты**

IEEE 802.11b/g/n (стандартный беспроводной протокол)

Рабочая частота

- **США, Канада, Тайвань:** 2412 МГц – 2462 МГц (11 каналов)
- **Другие страны:** 2412 МГц – 2472 МГц (13 каналов)

Протоколы доступа

Инфраструктура

Аккумуляторная батарея NP-W126	
Номинальное напряжение	7,2 В постоянного тока
Номинальная мощность	1260 мАч
Рабочая температура	От 0 °С до +40 °С
Размеры (Ш × В × Г)	36,4 мм × 47,1 мм × 15,7 мм
Масса	Примерно 47 г
Зарядное устройство для батареи BC-W126	
Номинальное потребление	100 В – 240 В переменного тока, 50/60 Гц
Входной номинал	13 – 21 ВА
Номинальный выход	8,4 В постоянного тока, 0,6 А
Поддерживаемые батареи	Аккумуляторные батареи NP-W126
Время зарядки	Примерно 150 минут (+20 °С)
Рабочая температура	От 5 °С до +40 °С
Размеры (Ш × В × Г)	65 мм × 91,5 мм × 28 мм, без выступающих частей
Масса	Примерно 77 г, без батареи

Масса и размеры различаются в зависимости от страны и региона продажи. Обозначения, меню и другие элементы экранов могут отличаться от таковых в реальной фотокамере.

■ Примечания

- Технические характеристики могут меняться без уведомления; чтобы получить последнюю информацию, посетите страницу http://www.fujifilm.com/products/digital_cameras/index.html. Компания FUJIFILM не несет ответственность за повреждения, вызванные ошибками в данном руководстве.
- Несмотря на то, что видеоискатель и ЖК-дисплей изготовлены с использованием современных высокоточных технологий, на них могут быть видны небольшие яркие точки с аномальными цветами, особенно вблизи текста. Это нормальное явление для этого типа ЖК-дисплеев, не означающее неисправность; это также не влияет на изображения, записываемые фотокамерой.
- В цифровых фотокамерах могут возникнуть неисправности, если они подвергаются воздействию радиопомех (например, электрических полей, статического электричества или помех в линиях передач).
- Из-за типа используемого объектива на периферии изображений могут возникать некоторые искажения. Это нормальное явление.

Ограничения настроек фотокамеры

Параметры, доступные в каждом режиме съемки, перечислены ниже. Некоторые параметры могут быть недоступны для пунктов, которые поддерживаются в любом данном режиме, и функция может быть ограничена в зависимости от условий съемки.

Рычаг автоматического переключателя выбора режимов		●				● AUTO ● AUTO ● AUTO ● AUTO				AUTO																				
Режим съемки/ программы		P	S	A	M	BKT	CH/CL	Adv.																	TEXT					
12	УДАЛ. ЭФ. КРЯСН. ПЛАЗ: ОТКЛ	AUTO	✓					✓	✓	✓	✓			✓	✓	✓					✓	✓	✓	✓				✓		
			✓	✓	✓	✓			✓	✓	✓			✓	✓	✓					✓	✓	✓	✓			✓	✓		
			✓		✓				✓		✓						✓	✓											✓	
			✓	✓	✓	✓				✓	✓											✓	✓	✓	✓			✓	✓	
			✓	✓	✓	✓	✓	✓	✓	✓	✓	✓	✓	✓	✓	✓	✓	✓	✓	✓	✓	✓	✓	✓	✓	✓	✓	✓	✓	✓
12	УДАЛ. ЭФ. КРЯСН. ПЛАЗ: ВКЛ		✓											✓	✓	✓						✓	✓	✓	✓				✓	
			✓	✓	✓	✓			✓	✓	✓										✓	✓	✓	✓					✓	
			✓		✓												✓	✓												✓
			✓	✓	✓	✓				✓	✓											✓	✓	✓	✓					✓
			✓	✓	✓	✓	✓	✓	✓	✓	✓	✓	✓	✓	✓	✓	✓	✓	✓	✓	✓	✓	✓	✓	✓	✓	✓	✓	✓	✓
	✓	✓	✓	✓				✓		✓																		✓		
	✓	✓	✓	✓	✓	✓	✓	✓	✓	✓			✓	✓	✓	✓	✓	✓	✓	✓	✓	✓	✓	✓	✓	✓	✓	✓		
F	✓	✓	✓	✓	✓	✓	✓	✓	✓	✓	✓	✓	✓	✓	✓	✓	✓	✓	✓	✓	✓	✓	✓	✓	✓	✓	✓	✓	✓	
S.S.	✓	✓	✓	✓	✓	✓	✓	✓	✓	✓	✓	✓	✓	✓	✓	✓	✓	✓	✓	✓	✓	✓	✓	✓	✓	✓	✓	✓	✓	

FUJIFILM

FUJIFILM Corporation

7-3, AKASAKA 9-CHOME, MINATO-KU, TOKYO 107-0052, JAPAN

http://www.fujifilm.com/products/digital_cameras/index.html