

FUJIFILM

DIGITAL CAMERA

X-S20

FF220002

Grundläggande bruksanvisning

Tack för att du har köpt denna produkt. Se till att du har läst denna handbok och förstår innehållet innan du använder kameran. Förvara handboken nära till hands för framtida referens när du har läst den.

De senaste versionerna av bruksanvisningarna finns tillgängliga på webbplatsen nedan.

<https://fujifilm-dsc.com/en-int/manual/>



Webbplatsen ovan, som innehåller detaljerade anvisningar och material som inte omfattas av denna handbok, kan nås från en dator, smartphone eller surfplatta. Den innehåller även information om programlicensen.

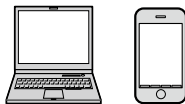



Kapitelindex

1 Innan du börjar	1
2 Komma igång	31
3 Ta och visa bilder	45
4 Filminspelning och uppspelning	85
5 Anslutningar	95
6 Menylista	111
7 Försiktighetsåtgärder	135



Innehållsförteckning

Kapitelindex	iii
Medföljande tillbehör	viii
Om denna handbok	ix
Symboler och begrepp	ix
Terminologi	ix

1 Innan du börjar **1**

Kameradelar	2
Lägesväljaren	4
Fokusknappen (fokusreglage)	5
 (drive)-knapp	5
Kommandorattarna	6
Fn (funktion)-ratten	7
Serienummerplattan	7
Indikatorlampan	8
LCD-skärmen	9
Fokusera sökaren	9
Kameradisplayer	10
Den elektroniska sökaren	10
LCD-skärmen	12
Välja visningsläge	14
Justera displayens ljusstyrka	16
Displayrotation	16
DISP/BACK-knappen	17
Anpassa standardskärmen	19
Virtuell horisont	21
Använda menyerna	22
Menyerna	22
Välja en menyflik	24
Pekskärm läge	25
Pekkontroller för fotografering	25
Pekkontroller vid bildvisning	30

2 Komma igång	31
Fästa remmen	32
Montera ett objektiv	33
Sätta i batteriet och ett minneskort	34
Ladda batteriet.....	36
Slå på och av kameran.....	40
Grundinställning.....	41
Att välja ett annat språk.....	44
Ändra tid och datum	44
3 Ta och visa bilder	45
Välja fotoläge	46
AUTO (AUTO).....	46
Program AE (P).....	49
Bländarauto (S)	50
Tidsautomatik (A).....	52
Manuell exponering (M).....	53
FILTER	56
Anpassade lägen.....	57
Kommando- och funktionsrattarna	65
Autofokus	66
Fokusläge.....	67
Alternativ för autofokus (AF-läge).....	68
Val av fokuspunkt.....	70
Manuell fokus	74
Kontrollera fokus	75
Känslighet	77
AUTO	78
Mätning	79
Exponeringskompensation	80
Fokus-/exponeringslås	81
Andra reglage	82
Visa bilder	83
Radera bilder	84

4 Filminspelning och uppspelning 85

Spela in filmer	86
Spela in filmer	86
Justera filminställningar	92
Visa filmer	93

5 Anslutningar 95

Översikt	96
Funktioner som stöds	96
Ansluta till smartphones (Bluetooth)	97
Installera smartphone-appar	97
Ansluta till en smartphone	97
Ansluta till smartphones (USB)	99
Kopiera bilder till en smartphone	99
Ansluta kameran och datorn	102
Använda kameran som en webbkamera	104
instax SHARE-skrivare	105
Upprätta en anslutning	105
Skriva ut bilder	106
Länkad fotografering	107
Länkad fotografering via USB	107
Länkad fotografering via trådlöst nätverk	108
RAW-behandling	109
Spara och ladda inställningar	110
Spara och ladda ner inställningar med en dator	110

6 Menylista 111

Fotograferingsmenyerna (Stillbildsfotografering)	112
BILDKVALITET INSTÄLLNING	112
AF/MF INSTÄLLNING	114
FOTOGRAFERING INSTÄLLNING	116
BLIXTINSTÄLLNING	118
FILMINSTÄLLNING	119

Fotograferingsmenyerna (Filmer).....	120
FILMINSTÄLLNING	120
BILDKVALITET INSTÄLLNING.....	122
AF/MF INSTÄLLNING.....	122
LJUDINSTÄLLNING	124
TIDKODSINSTÄLLNING.....	125
Bildvisningsmenyn	126
Inställningsmenyerna	127
ANVÄNDARINSTÄLLNING.....	127
LJUDINSTÄLLNING	128
SKÄRMINSTÄLLNING.....	129
KNAPP-/RATTINSTÄLLNING.....	130
STRÖMHANTERING.....	132
INST. AV DATALAG.....	132
Nätverks-/USB-inställningsmenyer.....	133
7 Försiktighetsåtgärder	135
För din säkerhet	136

Medföljande tillbehör

Följande medföljer kameran:

- Uppladdningsbart batteri NP-W235



Av säkerhetsskäl är batteriet inte laddat vid leveransen. Kameran fungerar inte om batteriet inte är laddat; se till att ladda batteriet före användning (📖 36).

- AC-5VJ AC-nätadapter
- Adapter
- USB-kabel (ca 0,6 m)
- Kamerahuslock (medföljer monterad på kameran)
- Bärrem
- Anslutningslock för kylfläkt (locket medföljer monterat på kameran)



- Om du har köpt en objektivsats, kontrollera att ett objektiv medföljer.
- Medföljande kontaktadapter varierar beroende på försäljningsland.
- Besök webbplatsen nedan för information om programvara som är tillgänglig för din kamera.

<https://fujifilm-x.com/support/compatibility/cameras/>

Om denna handbok

Denna handbok beskriver hur du använder din FUJIFILM X-S20 digitalkamera. Se till att du har läst och förstått dess innehåll innan du fortsätter.

Symboler och begrepp

Följande symboler används i denna användarhandbok:



Information som bör läsas för att förhindra skador på produkten.



Ytterligare information som kan vara användbar när produkten används.



Sidor på vilka relaterad information kan hittas.

Menyer och annan text på displayerna visas i **fetstil**. Bilderna är endast i förklarande syfte. Ritningar kan vara förenklade, medan fotografier inte nödvändigtvis är tagna med kameramodellen som beskrivs i denna handbok.

Terminologi

De extra SD, SDHC och SDXC -minneskorterna i kameran används för att lagra bilder och kallas "minneskort". Den elektroniska sökaren kan kallas "EVF" och LCD-skärmen "LCD". Smarttelefoner och surfplattor kallas "smartphones".

Innan du börjar



Kameradelar

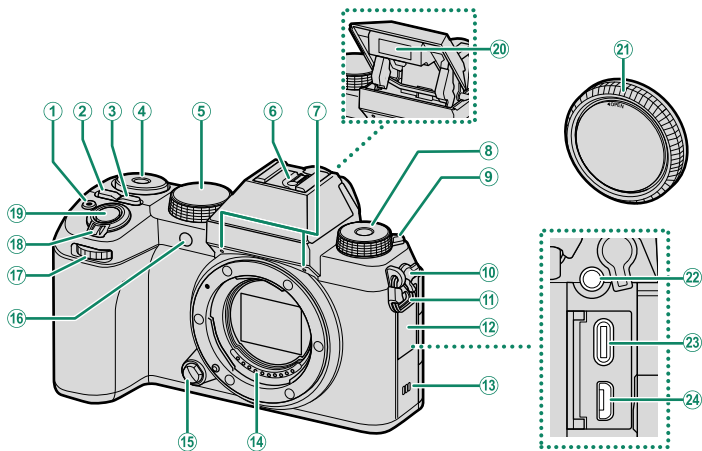

①	● (filminspelning)-knapp	86	⑮	Objektivlås-knapp	33
②	Q (snabbmeny)-knapp		⑯	AF-hjälpbelysning	
③	ISO-knapp	77		Självutlösarlampa	
④	Bakre kommandoratt	6		Ljuskontroll	
⑤	Lägesväljare	4	⑰	Främre kommandoratt	6
⑥	Blixtsko		⑱	ON/OFF-reglage	40
⑦	Mikrofon	86	⑲	Avtryckaren	
⑧	Fn (funktion)-ratt	7	⑳	Blixt	
⑨	Spak för $\frac{1}{2}$ (blixtuppfällning)		㉑	Kamerahuslock	33
⑩	Lock för mikrofon/fjärrutlösningskontakt		㉒	Mikrofon/fjärrutlösningskontakt (ø3,5 mm)	55, 91
⑪	Remspänne	32	㉓	USB-kontakt (typ-C)	36
⑫	Anslutningslock		㉔	HDMI-mikrokontakt (typ D)	
⑬	Högtalare	93			
⑭	Objektivsignalkontakter				

ⓘ ㉒ Användning av fjärrutlösaren RR-100 (tillval) kräver en adapter från tredje part för att konvertera den trepoliga ø2,5 mm kontakten till en trepolig ø3,5 mm kontakt.

㉔ Använd en HDMI-kabel som inte är mer än 1,5 m lång.

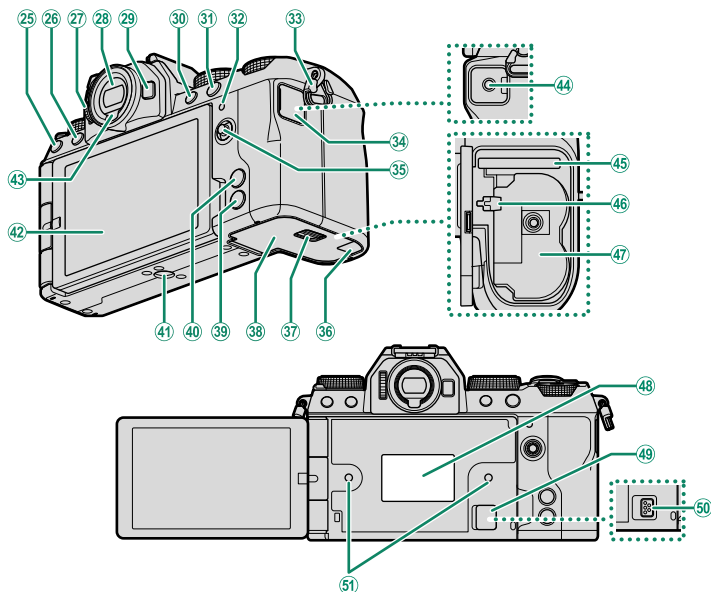

25	(drive)-knapp.....	5	39	DISP (display)/BACK -knapp.....	17
	(radera)-knapp.....	84		(Bluetooth)-knapp.....	97
26	(uppspelning)-knapp.....	83	40	MENU/OK -knapp.....	22
27	Dioptrijusteringskontroll.....	9	41	Stativfäste	
28	Elektronisk sökare (EVF).....	10, 14, 16, 25	42	Vinklingsbar LCD-skärm.....	9, 12, 14
29	Fn -knapp			Pekskärm.....	25
30	AEL (exponeringsläs)-knapp.....	82	43	Ögonsensor.....	15
31	AFON -knapp.....	82	44	Hörlursuttag (ø3,5 mm)	
32	Indikatorlampa.....	8	45	Minneskortsfack.....	34
	Ljuskontroll		46	Batterispärr.....	35
33	Remspänne.....	32	47	Batterikammaren.....	34
34	Lock för hörlursuttag		48	Serienummerplatta.....	7
35	Fokusknapp (fokusreglage).....	5, 70	49	Anslutningslock för kylfläkt	
36	Kabelkanallok för DC-kopplare		50	Anslutning för kylfläkt	
37	Spärr för batterifacksluckan.....	34	51	Hål för att skruva fast en kylfläkt	
38	Batterifackslucka.....	34			

Lägesväljaren

För att välja ett fotograferingsläge, vrid på ratten tills ikonen för önskat läge är i linje med indexet.

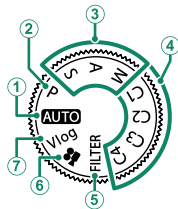

Läge	Beskrivning	
① AUTO (AUTO)	Kameran optimerar automatiskt inställningarna för motivet. Du kan också välja önskat motivläge själv.	46
② P (PROGRAM AE)	Bländare och slutartid kan justeras med programbyte.	49
③ S (SLUTARPRIORITET AE) A (BLÄNDARPRIORITET AE) M (MANUELL)	Välj för full kontroll över kamerainställningarna, inklusive bländare (M och A) och/eller slutartid (M och S).	50 52 53
④ C1/C2/C3/C4 (ANPASSAD 1/2/3/4)	Ta bilder med tidigare lagrade inställningar.	57
⑤ FILTER (FILTER)	Ta bilder med filtereffekter.	56
⑥  (FILMLÄGE)	Spela in filmer.	87
⑦ Vlog (Videoblogg)	Spela in filmer med inställningar som är lämpliga för vloggar (videobloggar).	88

Fokusknappen (fokusreglage)

Luta eller tryck på fokusknappen för att välja fokusområde. Fokusknappen kan också användas för att navigera i menyer-
na.

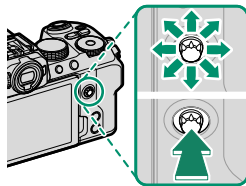

- För att välja vilken funktion fokusknappen ska ha håller du knappens mitt intryckt, eller använd istället **KNAPP-/RATTINSTÄLLNING > FOKUSHANDTAG INSTÄLLNING**.
- Använd **AF/MF INSTÄLLNING > LOOPA VAL AV FOKUSPUNKT** för att välja om val av fokusområde ska begränsas av displayens kanter eller "dras runt" från displayens ena kant till den andra.

(drive)-knapp

Om du trycker på (drive)-knappen visas drivlägesmenyn där du kan välja mellan följande drivlägen.

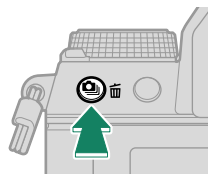

Läge	
	Enkelbild
	Snabb serietagning
	Långsam serietagning
	ISO BKT
	VITBALANS BKT

Läge	
BKT	Gaffling
	HDR
	Panorama
	Multiexponering

Kommandorattarna

De bakre och främre kommandorattarna används för funktionerna nedan.

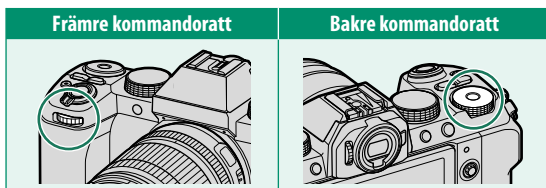

		Främre kommandoratt	Bakre kommandoratt
Fotoläge ¹	AUTO	Välj ett auto-/motivläge.	Justera exponeringskompensationen.
	P	Välj den önskade kombinationen av slutartid och bländare (programjustering).	
	S	Välj en slutartid.	
	A	Justera bländaren. ²	
	M	Justera bländaren. ²	Välj en slutartid.
	FILTER	Programjustering.	Justera exponeringskompensationen.
Menyer	Välj menyflikar eller bläddra genom menyerna.	Markera menyalternativ.	
Snabbmeny	Välj alternativ i snabbmenyn.	Justera inställningarna i snabbmenyn.	
Uppspelning	Visa andra bilder.	<ul style="list-style-type: none"> • Zooma in eller ut (helskärm-bildvisning). • Zooma in eller ut (multibildsvisning). 	

¹ Kan ändras med **KNAPP-/RATTINSTÄLLNING > KOMMANDOREGLAGEINST.**

² Gäller om objektivet saknar bländarring eller om en bländarring med en "A"-position är i läge **A**.



Rotationsriktningen för kommandorattarna kan väljas med **KNAPP-/RATTINSTÄLLNING > RIKTNING KOMMANDOREGLAGE.**

Fn (funktion)-ratten

Vrid funktionsratten för att snabbt justera inställningarna för den tilldelade funktionen under fotografering.

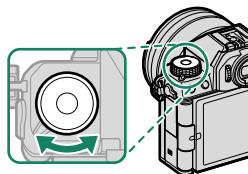

Vid leverans har ratten tilldelats funktionen **STANDARD**. Vid den här inställningen varierar funktionen som utförs av ratten med lägesväljarens position.

Läge	Beskrivning
FILTER (FILTER)	Filterval
P (PROGRAM AE) S (SLUTARPRIORITET AE) A (BLÄNDARPRIORITET AE) M (MANUELL) AUTO (AUTO) Vlog (Videoblogg) FILMLÄGE C1/C2/C3/C4 (ANPASSAD)	Filmsimulering

 Funktionerna som ska utföras av funktionsratten kan väljas med **KNAPP-/RATTINSTÄLLNING > FUNK.(Fn)-INSTÄL.** (131).

Serienummerplattan

Ta inte bort serienummerplattan, vilken ger CMIIT ID, serienumret och annan viktig information.

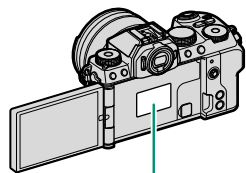

Serienummerplatta

Indikatorlampan

Kamerastatus visas av indikatorlampan.

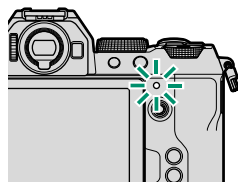

Indikatorlampan	Kamerastatus
Lyser grönt	Låst fokusering.
Blinkar grönt	Fokus eller lång slutartidsvarning. Bilder kan tas.
Blinkar grönt och orange	<ul style="list-style-type: none">• Kamera på: Inspelning av bilder, eller visning av bilder för bekräftelse efter att de tagits med ett annat alternativ än AV valt för SKÄRMINSTÄLLNING > BILDSKÄRM (ytterligare bilder kan tas).• Kamera av: Överför bilder till en smartphone eller surfplatta.*
Lyser orange	Lagrar bilder. Inga ytterligare bilder kan tas i detta läge.
Blinkar orange	Blixten laddar; blixten avfyras inte när bilden tas.
Blinkar rött	Objektiv- eller minnesfel.

* Visas endast om bilder väljs för överföring.



- Varningar kan också visas i displayen.
- Lampan fortsätter att vara släckt när du har ögat mot sökaren.
- Alternativet **FILMINSTÄLLNING > LJUSKONTROLL** kan användas för att välja vilken lampa (indikator eller AF-hjälp) som lyser under filminspelning och om lampan blinkar eller lyser med fast sken.
- Indikatorlampan blinkar grönt när displayerna är avstängda under foto-grafering med intervalltimer.

LCD-skärmen

Du kan justera vinkeln på LCD-skärmen när du komponerar bilder, men var försiktig så du inte fastnar med fingrarna eller andra föremål.

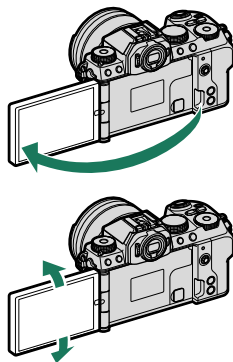

- ❗ • Utsätt inte LCD-skärmens gångjärn för alltför stor kraft när du vrider skärmen, eftersom gångjärnet i så fall kan skadas.
- Var försiktig så att bildskärmens hörn inte kommer i kontakt med kamerahuset, eftersom det kan lämna märken.

📱 LCD-skärmen fungerar även som en pekskärm som kan användas för:

- Peksärmsfotografering (📖 26)
- Val av fokusområde (📖 25)
- Funktionsval (📖 28)
- Filmoptimerad kontr. 📷 (📖 27)
- Uppspelning (📖 30)

Fokusera sökaren

Om indikatorerna i sökaren är suddiga, sätt ögat mot sökaren och vrid dioptrijusteringskontrollen tills skärmen är i skarpt fokus.

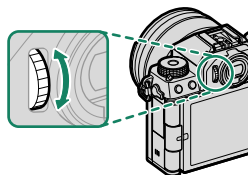

Kameradisplayer

Detta avsnitt listar de indikatorer som kan visas under foto-grafering.

! Illustrerande syfte visas skärmar med alla indikatorer tända.

Den elektroniska sökaren

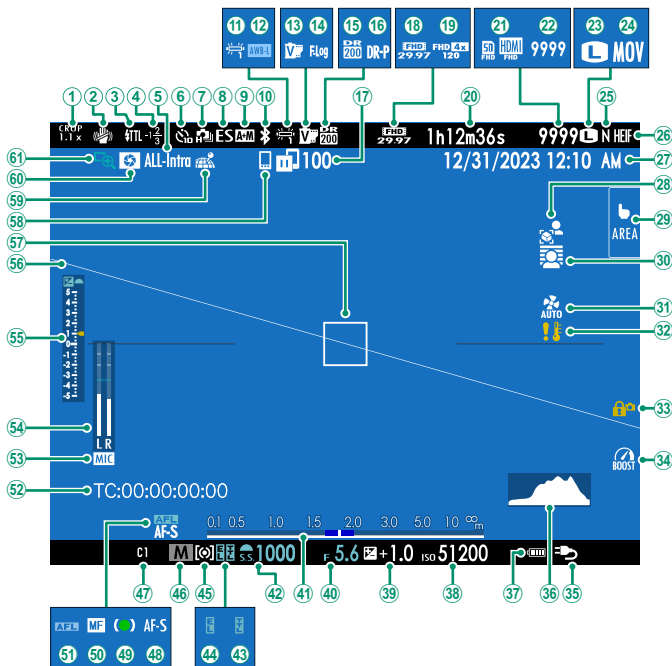

① Beskräningsfaktor.....	116	③① Kylfläktsinställningar.....	117, 121
② IS-läge ²	117	③② Temperaturvarning.....	35
③ Blixtläge (TTL)		③③ Kontrolllös ³	131
④ Blixtkompensation		③④ Boost-läge.....	132
⑤ Filmkomprimering.....	120	③⑤ Strömförsörjning.....	38
⑥ Självutlösarindikator.....	116, 120	③⑥ Histogram.....	20
⑦ Seriebildsläge		③⑦ Batterinivå	
⑧ Slutartyp.....	116	③⑧ Känslighet.....	77
⑨ AF+MF-indikator ²	115	③⑨ Exponeringskompensation.....	80
⑩ Bluetooth PÅ/AV		④① Bländare.....	52, 53
⑪ Vitbalans.....	112	④② Avståndsindikator ²	75
⑫ AWB-lås.....	131	④③ Slutartid.....	50, 53
⑬ Filmsimulering.....	112	④④ TTL-lås.....	118
⑭ F-Log/HLG-inspelning.....	120	④⑤ AE-lås.....	82, 131
⑮ Dynamiskt omfång.....	112	④⑥ Mätning.....	79
⑯ D-intervallprioritet.....	112	④⑦ Fotograferingsläge.....	46
⑰ Bildöverföringsstatus.....	97, 133	④⑧ Anpassade lägen.....	57
⑱ Filmläge.....	86, 119	④⑨ Fokusläge ²	67
⑲ Indikator för höghastighetsinspelning.....	120	⑤① Fokusindikator ²	
⑳ Tillgänglig inspelningstid/förfluten inspelningstid.....	86	⑤② Manuell fokuseringsindikator ²	67, 74
㉑ Destination för filminspelning.....	120	⑤③ AF-lås.....	82, 131
㉒ Antal tillgängliga bildrutor ¹		⑤④ Tidskod.....	125
㉓ Bildstorlek.....	112	⑤⑤ Mikrofoningång	
㉔ Filformat.....	120	⑤⑥ Inspelningsnivå ²	124
㉕ Bildkvalitet.....	112	⑤⑦ Exponeringsindikator.....	53, 80
㉖ HEIF-format.....	112	⑤⑧ Virtuellt horisont.....	21
㉗ Datum och tid.....	41, 44, 127	⑤⑨ Fokusrum.....	70, 81
㉘ Prioritera produkt läge.....	123	⑤⑩ Bluetooth-värd.....	97
㉙ Pekskärm läge.....	25, 115	⑤⑪ Nedladdningsstatus för positionsdata..	97, 132
㉚ Läge för bakgrundsoskärpa.....	120	⑤⑫ Granskning skärpedjup.....	75
		⑤⑬ Fokuskontroll.....	76, 115

1 "9999" visas om det finns plats för mer än 9999 bilder.

2 Visas inte när **PÅ** har valts för **SKÄRMINSTÄLLNING > STORT INDIKATORLÄGE (EVF)**.

3 Visas när kontrollerna har låsts genom att trycka på och hålla in **MENU/OK**-knappen. Kontrollås kan avslutas genom att trycka på och hålla in **MENU/OK**-knappen igen.

LCD-skärmen

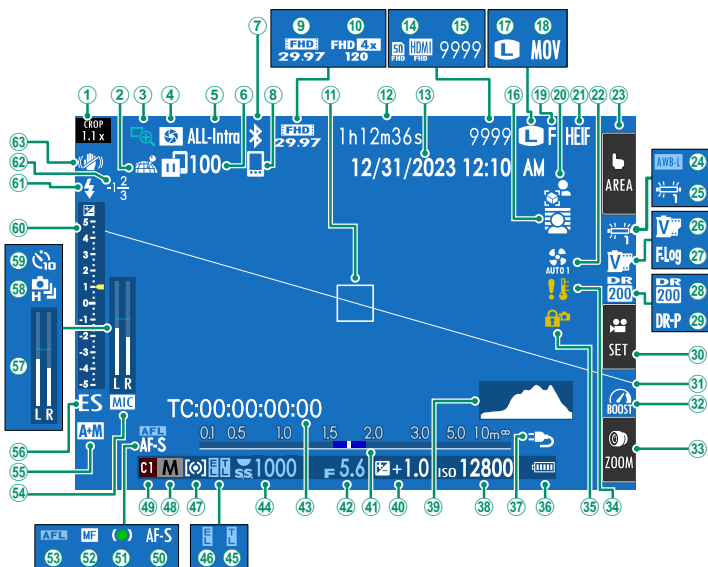

① Beskräningsfaktor.....	116	③② Boost-läge.....	132
② Nedladdningsstatus för positionsdata... 97, 132		③③ Pekskärmszoom ³	29
③ Fokuskontroll.....	76, 115	③④ Temperaturvarning.....	35
④ Granskning skärpedjup.....	75	③⑤ Kontrollås ⁴	131
⑤ Filmkomprimering.....	120	③⑥ Batterinivå	
⑥ Bildöverföringsstatus.....	97, 133	③⑦ Strömförsörjning.....	38
⑦ Bluetooth PÅ/AV		③⑧ Känslighet.....	77
⑧ Bluetooth-värd.....	97	③⑨ Histogram.....	20
⑨ Filmläge.....	86, 119	④⑩ Exponeringskompensation.....	80
⑩ Indikator för höghastighetsinspelning.....	120	④① Avståndsindikator ²	75
⑪ Fokusram.....	70, 81	④② Bländare.....	52, 53
⑫ Tillgänglig inspelningstid/förfluten inspelningstid.....	86	④③ Tidskod.....	125
⑬ Datum och tid.....	41, 44, 127	④④ Slutartid.....	50, 53
⑭ Destination för filminspelning.....	120	④⑤ TTL-lås.....	118
⑮ Antal tillgängliga bildrutor ¹		④⑥ AE-lås.....	82, 131
⑯ Läge för bakgrundsoskärpa.....	120	④⑦ Mätning.....	79
⑰ Bildstorlek.....	112	④⑧ Fotograferingsläge.....	46
⑱ Filformat.....	120	④⑨ Anpassade lägen.....	57
⑲ Bildkvalitet.....	112	⑤⑩ Fokusläge ²	67
⑳ Prioritera produkt läge.....	123	⑤① Fokusindikator ²	67, 74
㉑ HEIF-format.....	112	⑤② Manuell fokuseringsindikator ²	67, 74
㉒ Kylfläktinställningar.....	117, 121	⑤③ AF-lås.....	82, 131
㉓ Pekskärm läge ³	25, 115	⑤④ Mikrofoningång	
㉔ AWB-lås.....	131	⑤⑤ AF+MF-indikator ²	115
㉕ Vitbalans.....	112	⑤⑥ Slutartyp.....	116
㉖ Filmsimulering.....	112	⑤⑦ Inspelningsnivå ²	124
㉗ F-Log/HLG-inspelning.....	120	⑤⑧ Seriebildsläge	
㉘ Dynamiskt omfång.....	112	⑤⑨ Självutlösarindikator.....	116, 120
㉙ D-intervallprioritet.....	112	⑥⑩ Exponeringsindikator.....	53, 80
⑳ Filmoptimerad kontr. ³	27	⑥① Blixtläge (TTL)	
㉑ Virtuellt horisont.....	21	⑥② Blixtkompensation	
		⑥③ IS-läge ²	117

1 "9999" visas om det finns plats för mer än 9999 bilder.

2 Visas inte när **PÅ** har valts för **SKÄRMINSTÄLLNING > STORT INDIKATORLÄGE (LCD)**.

3 Kamerafunktionerna kan också nås via pekskärmar.



4 Visas när kontrollerna har låsts genom att trycka på och hålla in **MENU/OK**-knappen. Kontrollås kan avslutas genom att trycka på och hålla in **MENU/OK**-knappen igen.

Välja visningsläge

Använd  **SKÄRMINSTÄLLNING > VISNINGSLÄGE INSTÄLLNING** för att välja mellan följande visningslägen. Du kan välja separata visningslägen för fotografering och uppspelning.

 Du kan också tilldela **VISNINGSLÄGE INSTÄLLNING** till en funktionsknapp och använda den för att växla mellan EVF- och LCD-skärm.

FOTOLÄGE

Alternativ	Beskrivning
 ÖGONSEN.	När du sätter ögat mot sökaren startar sökaren och LCD-skärmen stängs av; ta bort ögat så stängs sökaren av och LCD-skärmen på.
BARA LCD	LCD-skärm på, sökare av.
BARA EVF	Sökare på, LCD-skärm av.
BARA EVF + 	När du sätter ögat mot sökaren startar sökaren; ta bort ögat så stängs sökaren av. LCD-skärmen förblir av.
 ÖGONSENS. + LCD-BILDVISNING.	När du sätter ögat mot sökaren under fotografering slås sökaren på, men LCD-skärmen används för bildvisning när du tar bort ögat från sökaren efter fotograferingen. Alternativen som valdes för  SKÄRMINSTÄLLNING > BILDSKÄRM används för visning på LCD-skärmen.

 Gå till  **SKÄRMINSTÄLLNING > VISNINGSLÄGE INSTÄLLNING** i inställningsmenyn och tryck på **Q**-knappen för att välja de tillgängliga visningslägena.

UPPSPELNING

Alternativ	Beskrivning
 ÖGONSEN.	När du sätter ögat mot sökaren startar sökaren och LCD-skärmen stängs av; ta bort ögat så stängs sökaren av och LCD-skärmen på.
BARA LCD	LCD-skärm på, sökare av.
BARA EVF	Sökare på, LCD-skärm av.

Ögonsensorn

Ögonsensorn kan reagera på andra objekt än ditt öga eller på ljus som lyser direkt på sensorn.

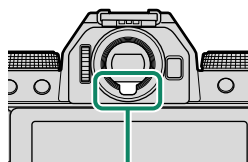

Ögonsensor

Justera displayens ljusstyrka

Ljusstyrkan och mättnaden i sökaren och på LCD-skärmen kan justeras med objekten i **SKÄRMINSTÄLLNING**-menyn. Välj **EVF-LJUSSTYRKA** eller **EVF-FÄRG** för att justera sökarens ljusstyrka eller mättnad, och välj **LCD-LJUSSTYRKA** eller **LCD-FÄRG** för att göra likadant för LCD-skärmen.

Displayrotation

När **PÅ** är valt för **SKÄRMINSTÄLLNING > AUTOROTERA SKÄRMAR** roterar indikatorerna i sökaren automatiskt för att matcha kamerans orientering.

DISP/BACK-knappen

DISP/BACK-knappen kontrollerar visningen av indikatorer i sökaren och LCD-skärmen.

Indikatorer för EVF och LCD måste väljas separat. För att välja EVF-displayen, placera ögat mot sökaren medan du använder **DISP/BACK**-knappen.

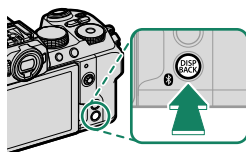

Sökare

Standardindikatorer



Fullskärm
(inga indikatorer)



LCD-skärm

Standardindikatorer

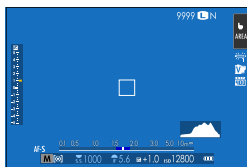

Inga indikatorer

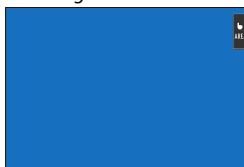

*Infovisning
(endast stillbildsfotografering)*

Anpassa standardskärmen

För att välja de objekt som visas som standard:

1 Visa standardindikatorer.

Använd **DISP/BACK**-knappen för att visa standardindikatorer.

2 Välj ANP. BILD.INST...

Välj **SKÄRMINSTÄLLNING > ANP. BILD.INST..** i inställningsmenyn.

3 Välj objekt.

Markera objekt och tryck på **MENU/OK** för att välja eller välja bort.

Objekt	Standard	Objekt	Standard
RKTL. F INRMN	<input type="checkbox"/>	DUAL. IS-LÄGE	<input checked="" type="checkbox"/>
FOKUSRAM	<input checked="" type="checkbox"/>	PEKSKÄRM LÄGE	<input checked="" type="checkbox"/>
FOKUSINDIKATOR	<input checked="" type="checkbox"/>	VITBALANS	<input checked="" type="checkbox"/>
AF-AVSTÅNDSINDIKATOR	<input type="checkbox"/>	FILMSIMULERING	<input checked="" type="checkbox"/>
MF-AVSTÅNDSINDIKATOR	<input checked="" type="checkbox"/>	DYNAMISKT OMFÅNG	<input checked="" type="checkbox"/>
HISTOGRAM	<input type="checkbox"/>	BOOST-LÄGE	<input checked="" type="checkbox"/>
REALTIDSBILD MARKERA VARN.	<input type="checkbox"/>	INSTÄLLNINGAR FÖR KYLFLÄKT	<input checked="" type="checkbox"/>
FOTOLÄGE	<input checked="" type="checkbox"/>	ÅTERSTÅENDE BILDER	<input checked="" type="checkbox"/>
BLÄND/SLUTARTID/ISO	<input checked="" type="checkbox"/>	BILDSTORLEK/KVALIT.	<input checked="" type="checkbox"/>
INFORMATIONSBAKGRUND	<input checked="" type="checkbox"/>	FILMLÄGE & INSPELNINGSTID	<input checked="" type="checkbox"/>
Expo. komp. (Siffr)	<input type="checkbox"/>	KOMMUNIKATIONSSTATUS	<input checked="" type="checkbox"/>
Expo. komp. (Skala)	<input checked="" type="checkbox"/>	MIKROFON NIVÅ	<input checked="" type="checkbox"/>
FOKUSLÄGE	<input checked="" type="checkbox"/>	VÄGLEDNINGSMEDDELANDE	<input checked="" type="checkbox"/>
LJUSMÄTMETOD	<input checked="" type="checkbox"/>	INGET MINNESKORT VARNING	<input checked="" type="checkbox"/>
SLUTARTYP	<input checked="" type="checkbox"/>	DATUM/TID	<input checked="" type="checkbox"/>
BLIXT	<input checked="" type="checkbox"/>	BATTERINIVÅ	<input checked="" type="checkbox"/>
SERIELÄGE	<input checked="" type="checkbox"/>	DISPOSITION INRAMNING	<input type="checkbox"/>

4 Tryck på DISP/BACK för att spara ändringar.

5 Tryck på DISP/BACK så många gånger som krävs för att stänga menyerna och återgå till fotograferingsskärmen.

Disposition inramning

Aktiviera **DISPOSITION INRAMNING** för att göra bildens kanter lättare att se mot en mörk bakgrund.

Histogram

Histogram visar fördelningen av toner i bilden. Ljusstyrka visas med den vågräta axeln, antalet pixlar med den lodräta axeln.

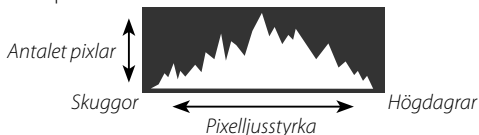

- **Optimal exponering:** Pixlarna fördelas i en jämn kurva genom hela tonområdet.
- **Överexponerad:** Pixlarna samlas på höger sida i diagrammet.
- **Underexponerad:** Pixlarna samlas på vänster sida i diagrammet.

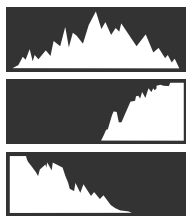

För att se separata RGB-histogram och en display som visar delar av den bild som kommer att överexponeras med de aktuella inställningarna ovanpå vyn genom objektivet, tryck på funktionsknappen till vilken **HISTOGRAM** har tilldelats.

- ① Överexponerade områden blinkar
- ② RGB-histogram

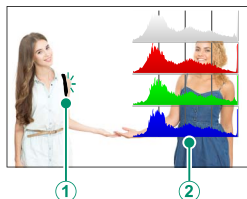

Virtuell horisont

Kontrollera om kameran är vågrät. Visningstypen kan väljas med **SKÄRMINSTÄLLNING > ELEKTRONISKA NIVÅINSTÄLLNINGAR**. Använd den virtuella horisonten för att nivellera kameran när den är monterad på ett stativ eller liknande.

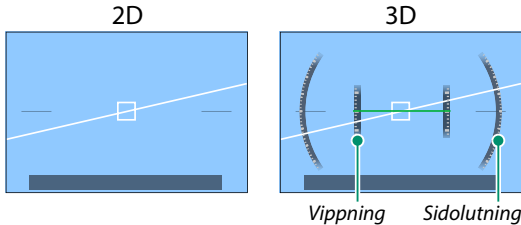

- **AV:** Den virtuella horisonten visas inte.
- **2D:** En vit linje visar hur mycket kameran lutar mot höger eller vänster. Linjen blir grön när kameran är helt vågrät. Linjen kan försvinna om kameran vippas framåt eller bakåt.
- **3D:** Displayen visar om kameran lutar åt höger eller vänster respektive är vippad framåt eller bakåt.

BRYTARE FÖR ELEKTRONISK NIVÅ kan tilldelas en funktionsknapp, och knappen kan då användas för att växla mellan 2D- och 3D-visningarna.

Använda menyerna

För att visa menyerna, tryck på **MENU/OK**.

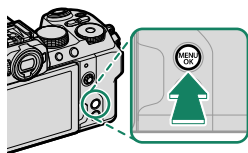

1





Menyerna

Olika menyer visas under stillbildsfotografering, filminspelning och uppspelning.

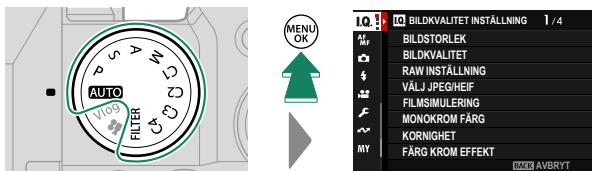
Stillbildsfotografering (alla lägen utom (filmläge) och Vlog)

Tryck på **MENU/OK** under stillbildsfotografering för att visa fotomenyerna.





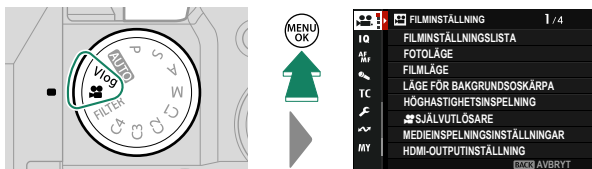

I läge **C1** till och med **C4** visas fotomenyerna om  **STILLBILD** har valts för den valda banken med hjälp av antingen  **BILDKVALITET INSTÄLLNING** >  **INSTÄLLN. FÖR ANPASSAT LÄGE** i fotomenyerna eller  **FILMINSTÄLLNING** >  **INSTÄLLN. FÖR ANPASSAT LÄGE** i filmmenyerna (57).

Filmspelning (lägena (filmläge) och Vlog)

Tryck på **MENU/OK** i filmläget för att visa filmmenyerna.



I läge **C1** till och med **C4** visas fotomenyerna om  **FILMLÄGE** har valts för den valda banken med hjälp av antingen  **BILDKVALITET INSTÄLLNING** >   **INSTÄLLN. FÖR ANPASSAT LÄGE** i fotomenyerna eller  **FILMINSTÄLLNING** >   **INSTÄLLN. FÖR ANPASSAT LÄGE** i filmmenyerna (57).

Uppspelning

Tryck på **MENU/OK** under uppspelning för att visa uppspelningsmenyn.

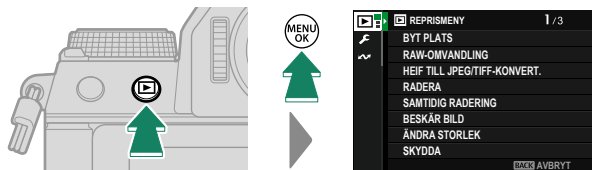

Välja en menyflik

Att navigera i menyerna:

- 1 Tryck på **MENU/OK** för att visa menyerna.

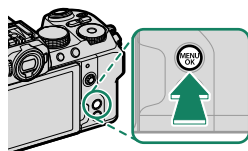

- 2 Tryck på fokusknappen (fokusreglaget) åt vänster för att markera fliken för den aktuella menyn.



Flik

- 3 Tryck fokusknappen uppåt eller nedåt för att markera fliken som innehåller det önskade alternativet.
- 4 Tryck fokusknappen åt höger för att placera markören i menyn.

 Använd den främre kommandoratten för att välja menyflikar eller bläddra genom menyerna, och använd den bakre kommandoratten för att markera menyelement.

Pekskärm läge

LCD-skärmen fungerar även som en pekskärm.

Pekkontroller för fotografering

För att aktivera pekskämskontroller, välj
PÅ för **KNAPP-/RATTINSTÄLLNING > PEKSKÄRM INSTÄLLNING > PEKSKÄRMSINSTÄLLNING.**

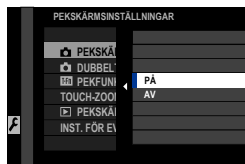

EVF

LCD-skärmen kan användas för att välja fokusområdet medan bilder komponeras i den elektroniska sökaren (EVF). Använd **KNAPP-/RATTINSTÄLLNING > PEKSKÄRM INSTÄLLNING > INST. FÖR EVF- PEKSKÄRM** för att välja det område på bildskärmen som används för pekskämsreglage.

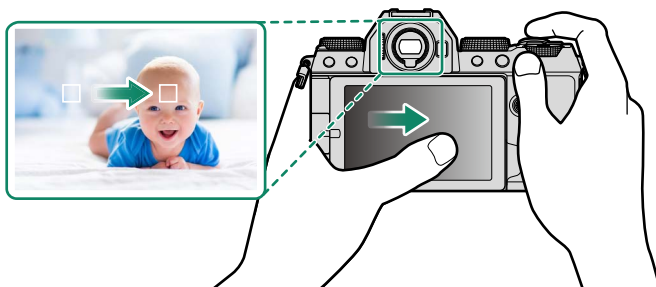

- När **SPÅRA ANSIKTE PÅ** har valts för **AF/MF INSTÄLLNING > SPÅRA ANSIKTE/ÖGON INST.**, kan du välja det ansikte som ska fokuseras.
- Du kan välja den typ av motiv kameran helst ska fokusera på när **MOTIVIGENKÄNNING PÅ** har valts för **AF/MF INSTÄLLNING > MOTIVIGENKÄNNINGSINSTÄLLN..**

LCD-skärm

Den funktion som ska utföras går att välja genom att trycka på pekskärmens lägesindikator. Pekkontroller kan användas för följande funktioner:

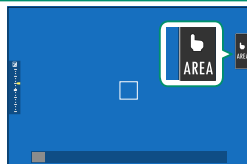



Läge	Beskrivning
 TRYCK FOTO- GRAFERA	Tryck på motivet på skärmen för att fokusera och utlösa slutaren. I serietagningsläge tas bilder så länge du håller kvar fingret på skärmen.
 AF ↓ ↑  AF OFF	<ul style="list-style-type: none">Om SINGEL AF har valts som fokusläge fokuserar kameran när du trycker på motivet på skärmen. Fokus låses vid aktuellt avstånd tills du trycker på AF OFF-ikonen.Om KONTIN. AF har valts som fokusläge börjar kameran fokusera när du trycker på motivet på skärmen. Kameran fortsätter att justera fokus enligt ändringar i avståndet till motivet tills du trycker på AF OFF-ikonen.När MANUELL FOKUS har valts som fokusläge kan du trycka på skärmen för att fokusera på det valda motivet med autofokus.
 OMRÅDE	Tryck för att välja en punkt för fokus eller zoom. Fokusramen flyttar till den valda punkten.
 AV	Pekskärmsläge av.

- ! Peksjärmens beteende varierar beroende på AF-läget.
- Olika pekkontroller används under fokuszoom.

- 📄 För att inaktivera pekkontroller och dölja pekskärmslägesindikator, välj **AV** för **KNAPP-/RATTINSTÄLLNING > PEKSKÄRM INSTÄLLNING > PEKSKÄRMSINSTÄLLNING**.
- Inställningarna för pekkontroller går att justera med **AF/MF INSTÄLLNING > PEKSKÄRM LÄGE**.



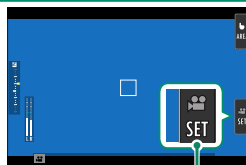

FILMOPTIMERAD KONTR.

Om du väljer **PÅ** för

 **FILMINSTÄLLNING > FILMOPTIMERAD KONTR.**  eller trycker på knappen för filmoptimerat läge i fotograferingsdisplayen optimeras kommandorattarna och pekkontrollerna för filminspelning. Detta kan användas för att förhindra att kamera-ljud spelas in under filminspelning.



Knapp för filmoptimerat läge

- SLUTARHASTIGHET
- BLÄNDARE
- EXPONERINGSKOMP.
- ISO
- JUSTERING INTERN MIKROFON/
JUSTERING EXTERN MIKROFON
- VINDFILTER
- VOLYM HÖRLURAR
-  FILMSIMULERING
-  VITBALANS
-  BILDSTABILISERINGSLÄGE
-  BILDSTABILISERING
BOOSTLÄGE
-  FOKUSLÄGE

-  • Bländarringen inaktiveras om du aktiverar filmoptimeringsläget för kontrollerna.
- När filmoptimerad kontroll aktiveras kan filmoptimeringsknappen användas för att ändra fotograferingsinställningar eller inaktivera filmoptimerad kontroll.

Pekskärmsfunktion

Funktioner kan tilldelas följande flickfigurer på ungefär samma sätt som funktionsknappar:

- Flick upp: **T-Fn1**
- Flick vänster: **T-Fn2**
- Flick höger: **T-Fn3**
- Flick ner: **T-Fn4**

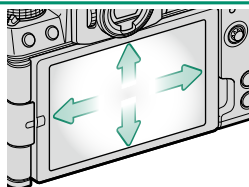

- I vissa fall visas en meny när pekskärms-gester används; tryck för att välja önskat alternativ.

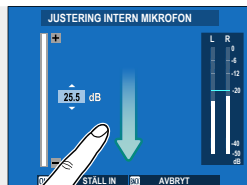

- Pekskärms-gester är inaktiverade som standard. För att aktivera pek-skräms-gester, välj **PÅ** för **KNAPP-/RATTINSTÄLLNING > PEKSKÄRM INSTÄLLNING > T-Fn PEKFUNCTION**.

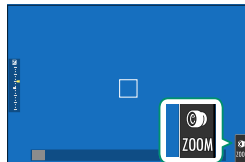

Pekskärmszoom

Om objektivet stöder pekskärmszoom kan du zooma in och ut genom att trycka på skärmen. Tryck på zoomknappen på skärmen för att aktivera pekskärmszoom.

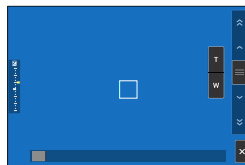

Pekskärmszoom styrs med hjälp av knapparna i displayen.



Knapp	Beskrivning
 Pekskärms-zoom	Aktivera pekskärmszoom.
T Zooma in	Zooma in eller ut. Tryck och håll för att zooma in eller ut med konstant hastighet.
W Zooma ut	
 Vippbrytare	Kameran zoomar in eller ut med en hastighet som motsvarar läget på vippkopplaren.
X Inaktivera	Inaktivera pekskärmszoom.

 Den hastighet vid vilken kameran zoomar in och ut som svar på **T**- och **W**-knapparna kan väljas med **KNAPP-/RATTINSTÄLLNING > INSTÄLLNING FÖR OBJEKTIVETS ZOOM/FOKUS > KONSTANT HASTIGHETSZOOM (Fn)**.

Pekkontroller vid bildvisning

När **PÅ** har valts för **KNAPP-/RATTINSTÄLLNING > PEKSKÄRM INSTÄLLNING > PEKSKÄRMSINSTÄLLNING** kan pekkontroller användas för att utföra följande funktioner vid bildvisning:

- **Svep:** Svep ett finger över skärmen för att visa andra bilder.



- **Zoom:** Placera två fingrar på skärmen och sära på dem för att zooma in.



- **Nyp:** Placera två fingrar på skärmen och dra ihop dem för att zooma ut.



Bilder kan zoomas ut tills hela bilden visas, men inte mer.

- **Dubbeltryck:** Tryck på skärmen två gånger för att zooma in på fokuspunkten.



- **Bläddra:** Visa andra delar av bilden vid zoomning.



Komma igång

2

Fästa remmen

Fäst remmen.

Fäst remmen på de två remclipsen, enligt bilden nedan.

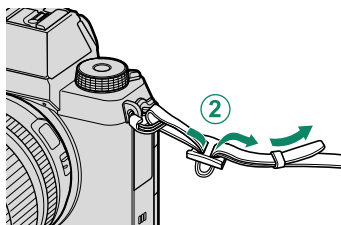
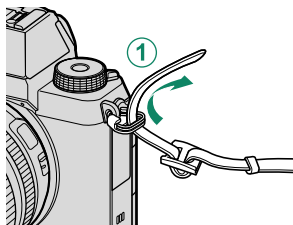

! För att undvika att tappa kameran, se till att remmen är korrekt fastspänd.

Montera ett objektiv

Kameran kan användas med objektiv för FUJIFILM X-fattning.

Ta bort kamerahuslocket från kameran och det bakre locket från objektivet. Placera objektivet på fästet, rikta in markeringen på objektivet mot markeringen på kamerahuset (①) och vrid sedan objektivet tills det fäster med ett klick (②).

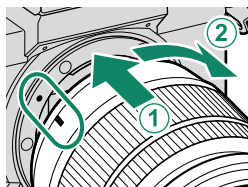

- ⚠ När du monterar objektiv, se till att damm eller andra främmande ämnen inte kommer in i kameran.
- Var noga med att inte röra kamerans inre delar.
- Vrid objektivet tills det klickar på plats.
- Tryck inte på objektivlåsknappen under monteringen.

Ta bort objektiv

Stäng av kameran för att ta bort objektivet, tryck sedan på objektivlåsknappen (①) och vrid objektivet enligt bilden (②).

- ⚠ För att undvika att damm samlas på linsen eller inne i kameran, sätt tillbaka objektivlocket och kamerahuslocket när objektivet inte är monterat.

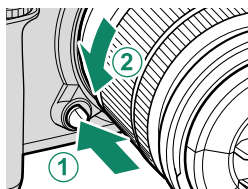

Objektiv och andra tillbehör (tillval)

Kameran kan användas med objektiv och tillbehör för FUJIFILM X-fattning.

- ⚠ Observera följande försiktighetsåtgärder när du monterar eller tar bort (byter) objektiv.
 - Kontrollera att linserna är fria från damm och andra främmande föremål.
 - Byt inte objektiv i direkt solljus eller under någon annan stark ljuskälla. Ljus som fokuseras inuti kameran kan göra att kameran inte fungerar korrekt.
 - Montera objektivlocket innan du byter objektiv.
 - Se handboken som medföljer objektivet för information om användningen.

Sätta i batteriet och ett minneskort

Sätt i batteriet och minneskortet enligt beskrivningen nedan.

1 Öppna batteriluckan.

Skjut spärren för batterifacksluckan enligt bilden och öppna batterifacksluckan.

- ! Öppna inte batteriluckan när kameran är påslagen. Följs inte denna försiktighetsåtgärd kan bilder eller minneskort ta skada.
- Använd inte våld för att öppna resp. stänga batterifacksluckan.

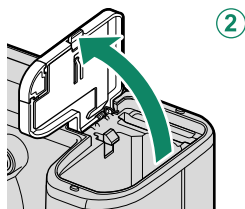
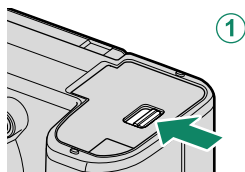

2 Sätt i batterierna enligt bilden.

- ! Sätt i batteriet i den riktning som visas. *Använd inte våld eller försök att sätta batteriet upp och ner eller bakvänt.*
- Kontrollera att batteriet är ordentligt fastsatt.

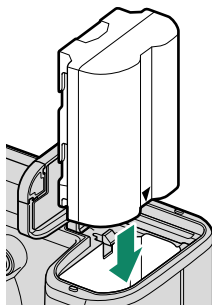

3 Sätt i minneskortet.

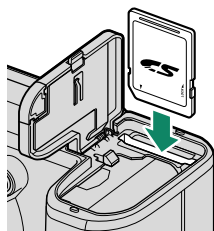

4 Stäng batterifacksluckan och skjut batterifacksspärren så den stängs.

- ❗ Om locket inte stängs, kontrollera att batteriet är vänt åt rätt håll. Försök inte att tvinga locket att stängas.

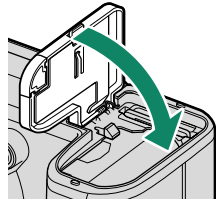

Ta bort batteriet

Innan batteriet avlägsnas, *stäng av kameran* och öppna batterifacksluckan. För att avlägsna batteriet, tryck batterispärren åt sidan, och skjut ut batteriet ur kameran så som visas.

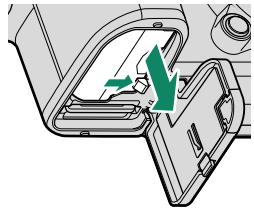

- ❗ Batteriet kan bli varmt vid användning i omgivningar med höga temperaturer. Var försiktig när du tar ur batteriet.

Ta ur minneskort

För att ta ut minneskortet, tryck in det och släpp sakta ut det. Kortet kan sedan tas bort för hand.

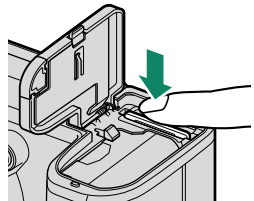

- ❗
- Tryck på mitten av kortet.
 - Om du tar bort fingret från kortet för snabbt kan kortet trilla ur kortfacket. Ta bort fingret långsamt.
 - Om en !-ikon visas på kameran kan minneskortet vara varmt. Vänta tills kortet har svalnat innan du tar ut det.

Ladda batteriet

Av säkerhetsskäl är batteriet inte laddat vid leveransen. Kameran fungerar inte om batteriet inte är laddat; se till att ladda batteriet före användning. Stäng av kameran innan du laddar batteriet.

- Ett NP-W235 uppladdningsbart batteri medföljer kameran.
- Laddningen tar cirka 180 minuter.

1 Anslut kontaktadaptorn till nätadaptorn.

Anslut kontaktadaptorn enligt bilden, se till att den är helt isatt och klickar på plats i nätadaptorns terminaler.

- Den medföljande adaptorn ska endast användas med AC-5VJ-nätströmadaptorn. Använd den inte med andra enheter.
- Adaptorns form varierar beroende på försäljningsland.

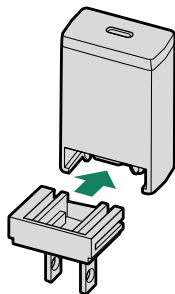

2 Ladda batteriet.

Anslut kameran till den medföljande växelströmsadaptorn med den medföljande USB-kabeln. Anslut sedan AC-nätadaptorn till ett strömutmatt inomhus.

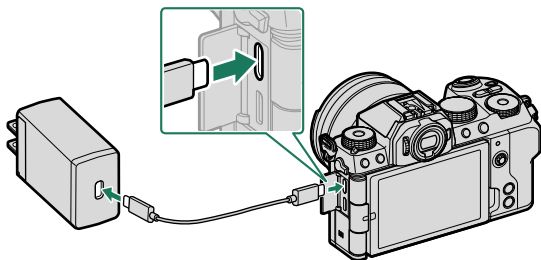

- Anslut kabeln till kamerans USB-kontakt (typ-C).
- Kontrollera att kontakterna sitter i ordentligt.

Laddningsstatus

Indikatorlampan visar batteriets laddningsstatus enligt följande:

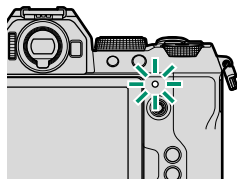

Indikatorlampa	Batteristatus
På	Batteriet laddas
Av	Laddningen slutförd
Blinkar	Laddningsfel



- Den medföljande nätadaptern är kompatibel med spänningskällor på 100 till 240 V (en kontaktadapter kan behövas för användning utomlands).
- Använd inte AC-nätadaptern eller USB-kabeln med andra enheter, eftersom det kan orsaka felfunktion.
- Fäst inte etiketter eller andra föremål på batteriet. Följs inte denna försiktighetsåtgärd kan det leda till att batteriet inte går att ta bort från kameran.
- Kortslut inte batteripolerna. Batteriet kan överhettas.
- Läs försiktighetsåtgärderna i "Batteriet och strömförsörjningen".
- Använd endast uppladdningsbara batterier av märke Fujifilm som avses för användning med denna kamera. Följs inte denna försiktighetsåtgärd kan det orsaka fel på produkten.
- Ta inte bort etiketterna från batteriet och försök inte att dela på eller skala av det yttre höljet.
- Batteriet förlorar gradvis sin laddning när det inte används. Ladda batteriet en eller två dagar före användning.
- Om batteriet inte håller en laddning har det nått slutet av sin laddningslivslängd och måste bytas ut.
- Koppla loss nätadaptern från vägguttaget när den inte används.
- Om batteriet är kvar under längre perioder utan laddning, kan det hända att kvaliteten försämras eller att det inte längre håller laddning. Ladda batteriet regelbundet.
- Ta bort smuts från batteripolerna med en ren, torr trasa. Följs inte denna försiktighetsåtgärd kan det förhindra att batteriet laddas.
- Notera att laddningstiderna ökar vid låga eller höga temperaturer.
- Om **PÅ** väljs för **Bluetooth-/SMARTPHONEINST.** > **Bluetooth PÅ/AV** i nätverks-/USB-inställningsmenyn ökar detta batteriförbrukningen.



- Om kameran slås på under laddning avslutas laddningen och USB-anslutningen används istället för att driva kameran. Batterinivån börjar gradvis försämrans.

- Kameran visar en ikon för "strömkälla" när den strömförsörjs via en USB-anslutning.



Ladda via dator

Kameran kan laddas via USB. USB-laddning är tillgänglig för datorer med ett tillverkargodkänt operativsystem och USB-gränssnitt.

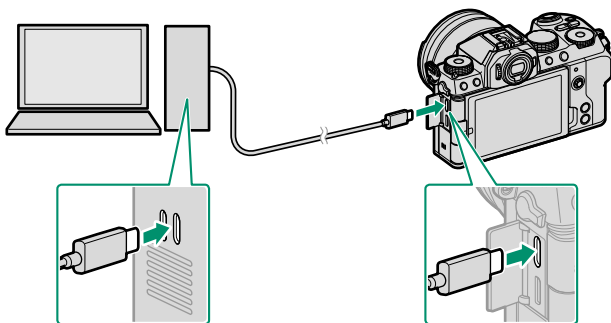

Låt datorn vara på under laddningen.

- ❗ • Batteriet laddas inte medan kameran är påslagen.
- Anslut den medföljande USB-kabeln.
- Anslut kameran direkt till datorn; använd inte en USB-hubb eller ett tangentbord.
- Laddningen avbryts om datorn försätts i viloläge. Aktivera datorn och koppla ur och återanslut USB-kabeln för att återuppta laddningen.
- Laddningen kanske inte stöds beroende på datormodell, datorinställningar och datorns nuvarande tillstånd.
- Det tar cirka 600 minuter att ladda batteriet med en laddningsingång på 5 V/500 mA.



Slå på och av kameran

Använd **ON/OFF** för att slå på och av kameran.

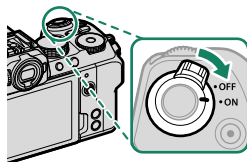
Skjut strömbrytaren till **ON** för att slå på kameran eller **OFF** för att stänga av den.



❗ Fingeravtryck och andra märken på objektivet eller sökaren kan påverka bilder eller vyn genom sökaren. Håll objektivet och sökaren rena.

- 📄
- Startar uppspelningen genom att trycka på -knappen under fotografering.
 - Tryck ned avtryckaren halvvägs för att återgå till fotograferingsläge.
 - Kameran stängs av automatiskt om inga funktioner utförs under den tidsperiod som valts för alternativet  **STRÖMHANTERING > AUTO AVSTÄNGNING**. För att återaktivera kameran efter att den stängts av automatiskt, tryck ner avtryckaren halvvägs eller vrid **ON/OFF**-omkopplaren till **OFF** och sedan tillbaka till **ON**.

Grundinställning

När du slår på kameran för första gången kan du välja ett språk och ställa in kameraklockan. Följ stegen nedan när du slår på kameran för första gången.

1 Slå på kameran.

A dialogruta för val av språk visas.

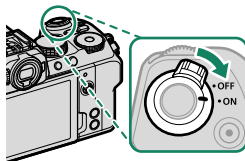

2 Välj ett språk.

Markera ett språk och tryck på **MENU/OK**.

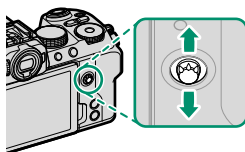

3 Välj en tidszon.

När du uppmanas att välja en tidszon och slå sommartid på/av med hjälp av fokusknappen (fokusreglaget), markera **INSTÄLLD** och tryck på **MENU/OK**.



 För att hoppa över detta steg trycker du på **DISP/BACK**.

4 Ställ in klockan.

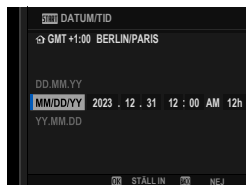

5 Visa information i smartphone-appen.

- Kameran visar en QR-kod som du kan skanna med din smartphone för att öppna en webbplats där du kan ladda ner smartphone-appen.
- Tryck på **MENU/OK** för att fortsätta till nästa steg.

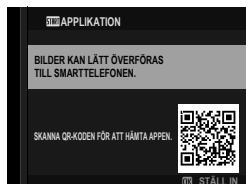

 Använd smartphone-appen för att ladda ner bilder från kameran eller för att fjärrstyra kameran (☎ 97).

6 Välj ett alternativ för **TEMPERATUR AUTOMATISKT AV**.

- Den valda inställningen bestämmer den temperatur vid vilken kameran automatiskt ska stängas av.
- Tryck på **MENU/OK** för att avsluta foto-graferingsmenyn.





7 Välj **ANVÄNDARINSTÄLLNING > FORMATERA** på fliken (**STÄLL IN**).

 Formatera minneskort innan de används första gången och var noga med att omformatera alla minneskort efter att de använts i en dator eller andra enheter.

- 8 En bekräftelsedialogruta visas. För att formatera minneskortet, markera **OK** och tryck på **MENU/OK**.





 För att avsluta utan att formatera minneskortet, välj **AVBRYT** och tryck på **DISP/BACK**.

-  • Alla data, inklusive skyddade bilder—kommer att raderas från minneskortet. Se till att viktiga filer har kopierats till en dator eller en annan lagringsenhet.
 - Öppna inte batteriluckan under formatering.
-  Om batteriet tas bort under en längre tid kommer kameraklockan att återställas och dialogrutan för språkval kommer att visas när kameran slås på.

Att välja ett annat språk

För att ändra språket:

- 1 Visa språkalternativ.**
Välj  **ANVÄNDARINSTÄLLNING** >  **言語/LANG..**
- 2 Välj ett språk.**
Markera önskat alternativ och tryck på **MENU/OK**.

Ändra tid och datum

Ställa in kameraklockan:

- 1 Visa DATUM/TID-alternativ.**
Välj  **ANVÄNDARINSTÄLLNING** > **DATUM/TID**.
- 2 Ställ in klockan.**
Tryck fokusknappen (fokusreglaget) åt vänster eller höger för att markera år, månad, dag, timme, eller minut och tryck upp eller ner för att ändra. Tryck på **MENU/OK** för att ställa in klockan.

Ta och visa bilder

3

Välja fotoläge

Välj fotograferingsläge i enlighet med motivet eller motivtypen.

AUTO (AUTO)





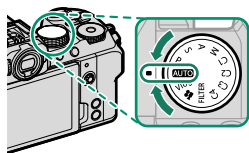



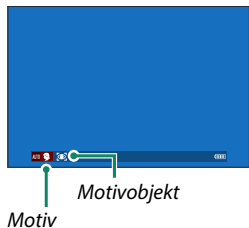









Kameran identifierar motivet automatiskt och justerar fokus och väljer ett läge som passar.

Vrid lägesväljaren till **AUTO** för att visa fotograferingsdisplayen för läget **AUTO**.



Kameran visar automatiskt ikoner som visar det valda motivet och motivtypen som valts för fokus.



Ikon	Beskrivning	
Motiv	<ul style="list-style-type: none"> •  : LANDSKAP •  : NATT •  : NATT(STATIV) •  : MAKRO •  : SOLNEDGÅNG •  : HIMMEL •  : GRÖNSKA 	<ul style="list-style-type: none"> •  : PORTRÄTT •  : MOTLJUSPORTRÄTT •  : RÖRLIGT MOTIV •  : PORTRÄTT&RÖRELSE •  : MOTLJUSPORTRÄTT&RÖRELSE
Motivobjekt	<ul style="list-style-type: none"> •  : PORTRÄTT •  : DJUR •  : FÅGEL •  : BIL •  : MOTORCYKEL&CYKEL •  : FLYGPLAN •  : TÅG 	

-  • Det valda läget kan variera beroende på fotograferingsförhållandena. Kameran kan också välja olika lägen för samma motiv beroende på fotograferingsförhållandena. Om det läge som väljs av kameran inte matchar det faktiska motivet kan du välja ett annat läge.
- Den ytterligare bearbetningstiden som krävs i vissa läge kan öka tiden det tar att spara.

 Ingen ikon visas om kameran inte kan identifiera motivtypen.

Välja motivläge

Efter att lägesväljaren vridits till **AUTO** kan du vrida främre kommandoratten för att välja mellan motivlägena i listan nedan, och optimera kamerainställningarna för den valda motivtypen.

Motiv	Beskrivning
 AUTO	Kameran optimerar automatiskt inställningarna för att passa motivet och motivobjektet.
 PORTRÄTT	Välj för porträtt.
 HUDTONSUTJÄMNING	Bearbetar porträttet för att ge motivet en jämn, naturlig hy.
 LANDSKAP	Välj för bilder av byggnader och landskap i dagsljus.
 SPORT	Välj vid fotografering av rörliga motiv.
 NATT	Välj för dåligt belysta natt- och skymningsmotiv.
 NATT(STATIV)	Välj detta läge för långa slutartider vid fotografering på natten.
 FYRVERKERI	Långa slutartider används för att fånga fyrverkeriernas expanderande ljusexplosioner.
 SOLNEDGÅNG	Välj detta läge för att fånga livfulla färger i soluppgångar och solnedgångar.
 SNÖ	Välj för skarpa, klara bilder som återger ljusstyrkan i motiv som domineras av skinande vit snö.
 STRAND	Välj för skarpa, klara bilder som återger ljusstyrkan hos solbelysta stränder.
 UNDER VATTEN	Reducerar den blåa nyansen som typiskt associeras med undervattenljus.
 FEST	Fånga bakgrundsbelysningen inomhus vid svag belysning.
 BLOMMOR	Effektivt för att ta mer levande bilder av blommor.
 TEXT	Ta klara bilder av text eller tryckta ritningar.

 Du kan också välja motivläge via **FOTOGRAFERING INSTÄLLNING > INSTÄLLNING AV AUTOLÄGE**.

Program AE (P)

Låt kameran välja slutartid och bländare för optimal exponering. Andra värden som producerar samma exponering kan väljas med programväxling.

Vrid lägesväljaren till P.

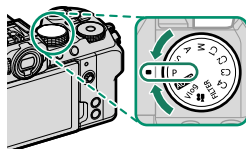

P visas i displayen.

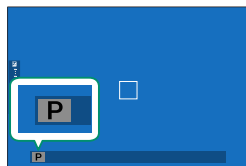

⚠ Om motivet är utanför kamerans mätaravstånd kommer slutartid och bländare visa "--".

Bländarauto (S)

Välj en slutartid och låt kameran justera bländaren för optimal exponering.

- 1 Vrid lägesväljaren till S.

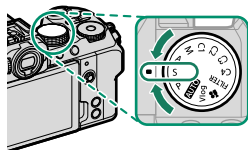

S visas i displayen.

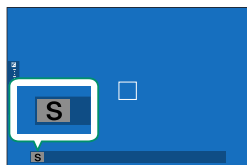

- 2 Vrid på den främre kommandoratten för att välja slutartid.

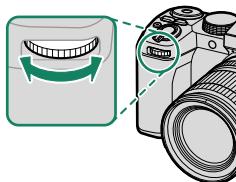

 Funktionerna för den främre kommandoratten kan ändras med **KNAPP-/RATTINSTÄLLNING > KOMMANDOREGLAGEINST.**

- ❗ Om rätt exponering inte kan uppnås med vald slutartid kommer bländarinställningen att visas i rött.
- Om motivet är utanför kamerans mätområde visar bländardisplayen "___".

- Slutartiden kan justeras när **AFON**-knappen hålls intryckt eller när avtryckaren trycks ned halvvägs.
- Vid slutartider längre än 1 sekund, visas en nedräkningstimer medan exponeringen pågår.
- För att minska "brus" (fläckar) vid lång exponeringstid, välj **PÅ** för **BILDKVALITET INSTÄLLNING > BRUSRED VID LÅNG EXP.** Notera att detta kan öka tiden som krävs för att lagra bilder efter fotograferingen.
- Bilden kommer att förlora sitt fokus om kameran flyttas under en långtidsexponering; användning av stativ rekommenderas.

Tid (T)

Slutartider på 1 sek. eller längre kallas "långtidsexponeringar". Användning av stativ rekommenderas för att undvika kamerarörelser under exponeringen.

- En nedräkningstimer visas medan exponeringen pågår.

Tidsautomatik (A)

Välj en bländare och låt kameran justera slutartiden för optimal exponering.

1 Vrid lägesväljaren till A.

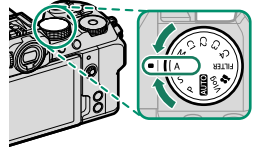

A visas i displayen.

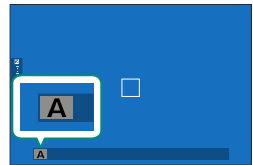

2 Vrid på objektivets bländarring för att välja en bländarinställning.

- Om objektivet saknar en bländarring eller om bländarringen är i läge **A** kan bländaren justeras genom att vrida på den främre kommandoratten.
- Funktionerna för den främre kommandoratten kan ändras med **KNAPP-/RATTINSTÄLLNING > KOMMANDOREGLAGEINST.**

- ❗ Om rätt exponering inte kan uppnås med vald bländare kommer slutartiden att visas i rött.
- Om motivet är utanför kamerans mätaravstånd visar slutartidsdisplayen "___".

📄 Bländaren kan justeras även medan avtryckaren är nedtryckt halvvägs.

Manuell exponering (M)

I manuellt läge kontrollerar användaren både slutartid och bländare. Bilder kan avsiktligen överexponeras (ljusare) eller underexponeras (mörkare), vilket öppnar dörren för en mängd individuella kreativa uttryck. Den mängd som bilden skulle bli under- eller överexponerad vid aktuella inställningar visas av exponeringsindikatorn. Justera slutartid och bländare tills önskad exponering uppnås.

- 1 Vrid lägesväljaren till M.

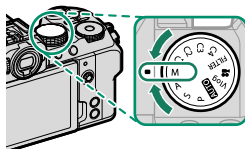

M visas i displayen.

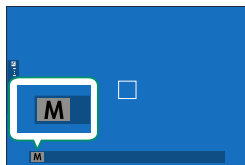

- 2 Vrid på den bakre kommandoratten för att välja en slutartid och på objektivets bländarring för att välja en bländare.

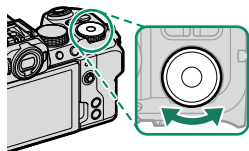

- Displayen för manuell exponering inkluderar en exponeringsindikator som visar hur mycket bilden skulle bli under- eller överexponerad med de aktuella inställningarna.
- Om objektivet saknar en bländarring eller om bländarringen är i läge **A** kan bländaren justeras genom att vrida på den främre kommandoratten.
- Funktionerna för den främre respektive bakre kommandoratten kan ändras med **KNAPP-/RATTINSTÄLLNING > KOMMANDOREGLAGEINST.**

Bulb (B)

Välj en slutartid på **BULB** för långa tidsexponeringar där du öppnar och stänger slutaren manuellt. Användning av stativ rekommenderas för att undvika kamerarörelser under exponeringen.

- 1 Ställ in slutartiden på **BULB**.

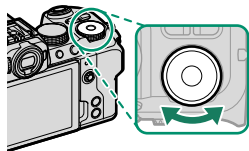

2 Tryck ned avtryckaren hela vägen.

- Slutaren kommer att vara öppen i upp till 60 minuter så länge avtryckaren är nedtryckt.
- Displayen visar den tid som har gått sedan exponeringen startade.
- När du släpper avtryckaren stängs slutaren och exponeringen avslutas. Bearbetning av bilden startar och kameran visar återstående bearbetningstid.

! Bulb-fotografering är inte tillgängligt i drivlägena annat än för **STILLBILD** eller multiexponering, eller när elektronisk slutare har valts för **FOTOGRAFERING INSTÄLLNING > SLUTARTYP**.

📷 För att minska "brus" (fläckar) vid lång exponeringstid, välj **PÅ** för **BILDKVALITET INSTÄLLNING > BRUSRED VID LÅNG EXP.**. Notera att detta kan öka tiden som krävs för att lagra bilder efter fotograferingen.

Använda en fjärrlösare

En fjärrlösare kan användas för långtidsexponeringar. När du använder fjärrlösaren RR-100 (säljs separat) eller en elektronisk utlösare från en tredjepartsleverantör, ska du ansluta den till kamerans mikrofon-/fjärrlösningkontakt via en $\varnothing 2,5$ mm till 3,5 mm-adapter från en tredjepartsleverantör.

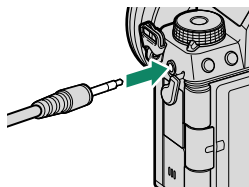

📷 En bekräftelsedialogruta visas om en fjärrlösare ansluts medan lägesväljaren är vriden till 📷 (filmläge) eller **Vlog**; tryck på **MENU/OK** och välj **FJÄRR** för **MIK/FJÄRRUTLÖSN.**

KONTROLL MIK/FJÄRRUTLÖSNING
INSTÄLLNING
OK STÄLL IN BACK HOPPA

FILTER

Ta bilder med filtereffekter.

- 1 Vrid lägesväljaren till **FILTER**.

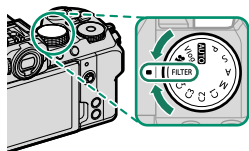

- 2 Välj ett filter via **FOTOGRAFERING INSTÄLLNING > FILTERINSTÄLLNING**.

Filter	Beskrivning
LEKSAKSKAMERA	Välj för en gammaldags leksakskameraeffekt.
MINIATYREFFEKT	Bildernas övre och nedre delar görs suddiga för en dioramaeffekt.
POPFÄRG	Skapa högkontrasterade bilder med mättade färger.
HIGH-KEY	Skapa ljusa bilder med låg kontrast.
LÅGDAGER	Skapa jämnt mörka toner med få områden med betonade högdagar.
DYNAMISK TON	Dynamisk ton används för en fantasy-effekt.
SOFT FOCUS	Skapa en jämn, mjuk effekt i hela bilden.
PARTIELL FÄRG (RÖD)	De områden i bilden som innehåller motsvarande färg registreras med den färgen. Alla andra områden av bilden registreras i svartvitt.
PARTIELL FÄRG (ORANGE)	
PARTIELL FÄRG (GUL)	
PARTIELL FÄRG (GRÖN)	
PARTIELL FÄRG (BLÅ)	
PARTIELL FÄRG (LILA)	

Beroende på motivet och kamerainställningarna kan bilderna i vissa fall bli korniga eller variera i ljusstyrka eller nyans.

Anpassade lägen

Vrid lägesväljaren till något av lägena **C1 (ANPASSAD 1)** till **C4 (ANPASSAD 4)** för att ta bilder med tidigare sparade inställningar i fotograferingsmenyn.

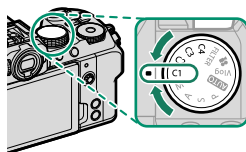

Lägesval: Stillbildsfotografering eller filminspelning

Välj om den valda banken för anpassade inställningar (**C1** till och med **C4**) ska användas för stillbildsfotografering (**STILLBILD**) eller filminspelning (**FILMLÄGE**).

- 1 Navigera till **BILDKVALITET INSTÄLLNING** i fotomenyerna, markera **INSTÄLLN. FÖR ANPASSAT LÄGE** och tryck på **MENU/OK**.

Du kan även använda **FILMINSTÄLLNING > INSTÄLLN. FÖR ANPASSAT LÄGE** i filmmenyerna.

- 2 Markera önskad bank för anpassade inställningar och tryck på **MENU/OK**.



- 3 Markera **STILLBILD** eller **FILMLÄGE** och tryck på **MENU/OK**. Den valda banken för anpassade inställningar kan nu användas för stillbildsfotografering eller filminspelning.



Spara aktuella inställningar

Spara aktuella inställningar i en bank för anpassade inställningar.

- 1 Navigera till **BILDKVALITET INSTÄLLNING** i fotomenyerna, markera **ÄNDRA./SPARA ANP. INST.** och tryck på **MENU/OK**.

För att spara inställningarna för filminspelning navigerar du till **FILMINSTÄLLNING** i filmmenyerna och väljer **ÄNDRA./SPARA ANP. INST.**

- 2 Markera en destinationsbank för de aktuella inställningarna (C1 till och med C4) och tryck på **MENU/OK**.



- 3 Markera **SPARA NY. INST.** och tryck på **MENU/OK**.



- 4 Markera **OK** och tryck på **MENU/OK**. De aktuella inställningarna sparas i den valda banken.

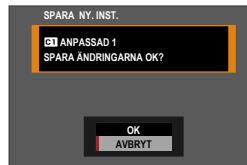

Redigera anpassade inställningar

Redigera befintliga banker för anpassade inställningar.

- 1 Navigera till **BILDKVALITET INSTÄLLNING** i fotomenyerna, markera **ÄNDRA./SPARA ANP. INST.** och tryck på **MENU/OK.**

För att spara inställningarna för filminspelning navigerar du till **FILMINSTÄLLNING** i filmmenyerna och väljer **ÄNDRA./SPARA ANP. INST.**

- 2 Markera önskad bank för anpassade inställningar och tryck på **MENU/OK.**



- 3 Markera **ÄNDRA/KONTR.** och tryck på **MENU/OK.**

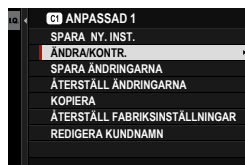

- 4 Kameran visar en lista med alternativ för fotograferingsmenyn; markera ett alternativ som du vill redigera och tryck på **MENU/OK.**
Justera valt alternativ som önskas.



- 5 Tryck på **MENU/OK** för att spara ändringarna och återgå till menylistan för fotografering.
Justera ytterligare punkter enligt önskemål.



Om **INAKT.** väljs för **BILDKVALITET INSTÄLLNING > AUTOMATISK UPPDATERING AV INSTÄLLNINGAR** i fotomenyn eller för **FILMINSTÄLLNING > UPPDATERA AUTOM. ANPASSAD INSTÄLLN.** i filmmenyn, så visas röda prickar intill ändrade alternativ, men ändringarna kommer inte att sparas automatiskt.

- För att spara ändringarna för valda alternativ ska du markera alternativen i listan och trycka på **Q**.
- För att spara ändringarna för alla alternativ ska du gå tillbaka till steg 3 och välja **SPARA ÄNDRINGARNA**. För att avbryta alla ändringar och återställa de tidigare inställningarna ska du välja **ÅTERSTÄLL ÄNDRINGARNA**.
- Om du kopierar ett alternativ markerat med en röd punkt kopieras alternativet med ändringarna intakta.

Kopiera anpassade inställningar

Om du kopierar anpassade inställningar från en bank till en annan, skrivs inställningarna i destinationsbanken över. Om källbanken har döpts om kopieras även namnet till destinationsbanken.

- 1 Navigera till **BILDKVALITET INSTÄLLNING** i fotomenyerna, markera **ÄNDRA./SPARA ANP. INST.** och tryck på **MENU/OK.**

För att kopiera inställningar för en bank med anpassade inställningar för filminspelning ska du navigera till **FILMINSTÄLLNING** i filmmenyerna och välja **ÄNDRA./SPARA ANP. INST.**

- 2 Markera källbanken och tryck på **MENU/OK.**



- 3 Markera **KOPIERA** och tryck på **MENU/OK.**

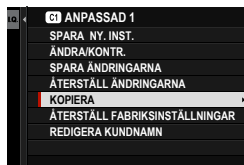

- 4 Markera destinationsbanken (C1 till och med C4) och tryck på **MENU/OK**.
En bekräftelsedialogruta visas.



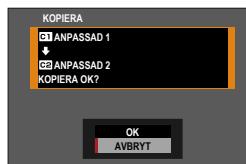

 Eventuella ändringar av anpassade inställningar i destinationsbanken kommer att skrivas över.

- 5 Markera **OK** och tryck på **MENU/OK**.
De valda inställningarna kopieras till destinationsbanken och eventuella befintliga inställningar skrivs över.





Återställa anpassade inställningar

Återställ valda banker för anpassade inställningar.

- 1 Välj  **BILDKVALITET INSTÄLLNING** >  **ÄNDRA./SPARA ANP. INST.** i fotograferingsmenyn och tryck på **MENU/OK**.



Detta förutsätter att du vill återställa inställningarna för stillbildsfotografering. För att återställa filminställningarna ska du navigera till  **FILMINSTÄLLNING** i filmmenyerna och välja  **ÄNDRA./SPARA ANP. INST.**

- 2 Markera önskad bank för anpassade inställningar och tryck på **MENU/OK**.



- 3 Markera **ÅTERSTÄLL FABRIKSINSTÄLLNINGAR** och tryck på **MENU/OK**.

En bekräftelsedialogruta visas.

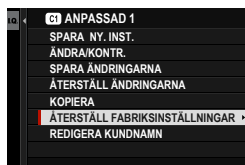





- 4 Markera **OK** och tryck på **MENU/OK**. Den valda banken återställs.



Döpa om banker för anpassade inställningar

Döpa om valda banker för anpassade inställningar.

- 1 Välj  **BILDKVALITET INSTÄLLNING** >  **ÄNDRA./SPARA ANP. INST.** i fotograferingsmenyn och tryck på **MENU/OK**.

 Detta förutsätter att du vill döpa om inställningarna för stillbildsfotografering. För att döpa om filminställningarna ska du navigera till  **FILMINSTÄLLNING** i filmmenyerna och välja  **ÄNDRA./SPARA ANP. INST.**

- 2 Markera önskad bank för anpassade inställningar och tryck på **MENU/OK**.





- 3 Markera **REDIGERA KUNDNAMN** och tryck på **MENU/OK**.



- 4 Ange ett nytt namn på banken för anpassade inställningar och välj **STÄLL IN**.
Den valda banken döps om.

Kommando- och funktionsrattarna

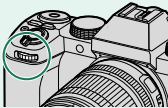
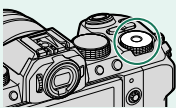
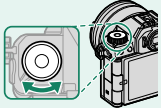
Funktionerna för kommando- och funktionsrattarna varierar beroende på läge.

	Främre kommandoratt	Bakre kommandoratt	Fn (funktion)-ratt
AUTO (AUTO)			
P (PROGRAM AE)	Programbyte	Exponeringskompensation	Filmsimulering
S (SLUTARPRIORITET AE)	Slutartid		
A (BLÄNDARPRIORITET AE)	Bländare		
M (MANUELL)		Slutartid	
FILTER (FILTER)	Programbyte	Exponeringskompensation	Filterval
Vlog	Varierar med exponeringsläge		
C1/C2/C3/C4 (ANPASSAD)			
 (FILMLÄGE)			

 Funktionerna som ska utföras av funktionsratten kan väljas med **KNAPP-/RATTINSTÄLLNING > FUNK.(Fn)-INSTÄL.** (131).

Autofokus

Ta bilder med autofokus.

- 1 Välj enkel eller kontinuerlig AF för **AF/MF INSTÄLLNING > FOKUSLÄGE** i fotograferingsmenyn (☞ 67).
- 2 Använd **AF/MF INSTÄLLNING > AF LÄGE** för att välja ett AF-läge (☞ 68).
- 3 Välj **AF/MF INSTÄLLNING > FOKUSOMRÅDE** och välj position och storlek på fokusramen (☞ 70).

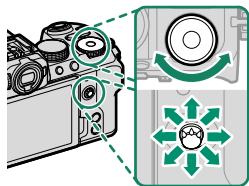



- 4 Ta bilder.

Fokusläge

Välj hur kameran ska fokusera.

- 1 Tryck på **MENU/OK** för att visa menyerna.
- 2 Välj **AF/MF INSTÄLLNING > FOKUSLÄGE** i fotoograferingsmenyn.
- 3 Välj bland följande alternativ:

Läge	Beskrivning
 MANUELL FOKUS	Fokusera manuellt genom att använda objektivets fokusering. Välj för manuell styrning av fokus eller i situationer där kameran inte kan fokusera med autofokus (☞ 74).
 KONTIN. AF	Fokus justeras kontinuerligt för att hantera förändringar i avståndet till motivet när avtryckaren är nedtryckt halvvägs. Använd för motiv i rörelse.
 SINGEL AF	Fokus är låst så länge avtryckaren är nedtryckt halvvägs. Välj för orörliga motiv.

- Oavsett vilket alternativ du väljer kommer manuell fokusering att användas när objektivet är i manuellt fokusläge.
- Om **PÅ** väljs för **AF/MF INSTÄLLNING > FÖR-AF** kommer fokus att justeras kontinuerligt i läge **AF-S** och **AF-C** även då du inte trycker på avtryckaren.









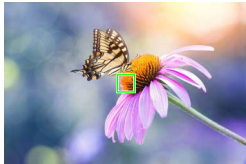

Alternativ för autofokus (AF-läge)

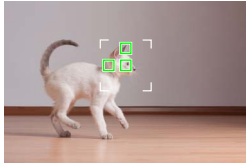
Fokus kan anpassas till vitt skilda motiv genom att ändra kombinationen av inställningar som valts för fokus och AF-läget.

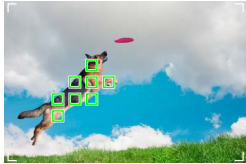
- 1 Tryck på **MENU/OK** och gå till fotograferingsmenyn.
- 2 Välj  **AF/MF INSTÄLLNING > AF LÄGE**.
- 3 Välj ett AF-läge.

Hur kameran fokuserar beror på fokusläget.

Fokusläge (SINGEL AF)

Alternativ	Beskrivning	Exempelbild
 ENSKILD PUNKT	Kameran fokuserar på motivet i den valda fokuspunkten. Använd för exakt fokusering på valt motiv.	
 ZON	Kameran fokuserar på motivet i den valda fokuszonen. Fokuszoner inkluderar flera fokuspunkter, vilket gör det lättare att fokusera på motiv i rörelse.	
 BRED	Kameran fokuserar automatiskt på högkontrastmotiv. Displayen visar områden i fokus.	
 ALLA	Rotera den bakre kommandoratten i displayen för val av fokuspunkt ( 71, 72) för att gå igenom AF-lägen i följande ordning:  ENSKILD PUNKT ,  ZON , och  BRED .	

Fokusläge  (KONTIN. AF)

Alternativ	Beskrivning	Exempelbild
 ENSKILD PUNKT	Fokus följer motiv på vald fokuspunkt. Används för motiv som rör sig mot eller bort från kameran.	
 ZON	Fokus följer motiv i vald fokuszon. Används för motiv som rör sig relativt förutsägbart.	
 SPÅRNING	Fokus följer motiv som rör sig genom ett stort bildområde.	
 ALLA	Roterar den bakre kommandoratten i displayen för val av fokuspunkt (71, 72) för att gå igenom AF-lägen i följande ordning:  ENSKILD PUNKT ,  ZON , och  SPÅRNING .	

Val av fokuspunkt

Välj en fokuspunkt för autofokus.

Visa fokuspunktdisplayen

- 1 Tryck på **MENU/OK** och gå till fotograferingsmenyn.
- 2 Välj  **AF/MF INSTÄLLNING** > **FOKUSOMRÅDE** för att visa fokuspunktdisplayen.
- 3 Använd fokusknappen (fokusreglage) och den bakre kommandoratten för att välja fokusområde.









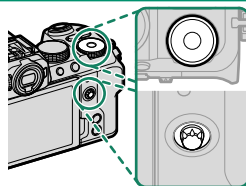









Fokuspunkten kan också väljas med pekskärmkontrollerna (📖 25).

Välja fokuspunkt

Använd fokusknappen (fokusspaken) för att välja fokuspunkt och den bakre kommandoratten för att välja storlek på fokusramen. Proceduren varierar utifrån det alternativ som valts för AF-läge.









	Fokusknapp		Bakre kommandoratt	DISP/BACK-knapp
AF-läge				
	Välj fokuspunkt	Välj den markerade fokuspunkten	Välj mellan 6 bildstorlekar	Välj fokuspunkt i mitten
			Välj mellan 3 bildstorlekar	
			—	

- Manuellt val av fokuseringspunkt är inte tillgängligt om  **BRED/SPÅRNING** väljs i fokusläge .
- Om  **ALLA** väljs för AF-läget kan du vrida den bakre kommandoratten i visningen för val av fokuspunkt för att rulla genom de olika fokuslägen enligt följande ordning:  **ENSKILD PUNKT** (6 ramstorlekar),  **ZON** (3 ramstorlekar) och antingen  **BRED** (fokusläge ) eller  **SPÅRNING** (fokusläge 71

Fokuspunktdisplayen

Fokuspunktdisplayen varierar beroende på alternativet som valts för AF-läge.

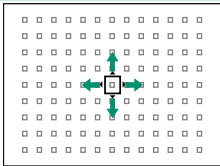
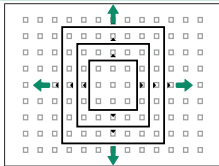
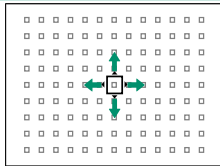
 Fokusramar visas med små rutor (□), fokuszoner med de stora rutorna.

AF-läge		
 ENSKILD PUNKT	 ZON	 BRED/SPÅRNING
		
Antal tillgängliga punkter går att välja genom  AF/MF INSTÄLLNING > ANTAL FOKUSPUNKTER.	Välj mellan zoner med 7×7 , 5×5 eller 3×3 fokuspunkter.	Placera fokusramen över det motiv du vill följa med kontinuerlig AF.

Autofokus

Även om kameran har ett autofokussystem med högprecision kan den ha svårt att fokusera på motiv som listas nedan.

- Mycket blanka motiv såsom speglar eller bilkarosser.
- Motiv som fotograferas genom ett fönster eller annat reflekterande föremål.
- Mörka motiv och motiv som absorberar snarare än reflekterar ljus, såsom hår eller päls.
- Osubstantiella motiv såsom rök eller eld.
- Motiv som visar få kontraster mot bakgrunden.
- Motiv som är framför eller bakom ett objekt med hög kontrast som också är i fokusområdet (till exempel, ett motiv fotograferat mot en bakgrund av högt kontrasterande element).

Kontrollera fokus

För att zooma in på det aktuella fokusområdet för exakt fokusering trycker du på mitten av fokusknappen (fokusreglaget). Använd fokusknappen (fokusreglaget) för att välja ett annat fokusområde. Tryck igen för att avbryta zoomen.

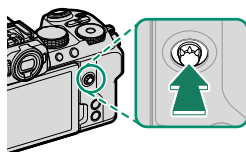

Normal visning



Fokuszoom



- I fokusläge **MF-S** kan zoomning justeras genom att vrida den bakre kommandoratten.
- I fokusläge **MF-S** väljer du **ENSKILD PUNKT** för **AF LÄGE**.
- Fokuszoom är inte tillgängligt i fokusläge **MF-L** eller när **AF/MF** **INSTÄLLNING > FÖR-AF** är aktiverat.
- Använd **KNAPP-/RATTINSTÄLLNING > FOKUSHANDTAG** **INSTÄLLNING** för att ändra funktionen som styrs från mitten på fokusknappen (fokusreglaget). **KNAPP-/RATTINSTÄLLNING > FUNK. (Fn)-INSTÄL.** kan också användas för att tilldela fokuszoom till andra kontroller.

Manuell fokus

Justera fokus manuellt.

- 1 Välj **MANUELL FOKUS** för **AF/MF** **INSTÄLLNING > FOKUSLÄGE**.

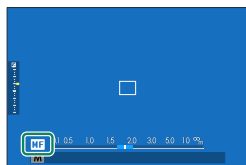

- 2 Fokusera manuellt genom att använda objektivets fokusring. Vrid ringen åt vänster för att minska fokusavståndet, åt höger för att öka.

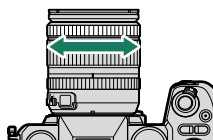

- 3 Ta bilder.



- Använd **KNAPP-/RATTINSTÄLLNING > INSTÄLLNING FÖR OBJEKTIVETS ZOOM/FOKUS** för att ändra åt vilket håll fokusringen roterar.
- Oavsett vilket alternativ du väljer kommer manuell fokusering att användas när objektivet är i manuell fokusläge.

Kontrollera fokus

Olika alternativ finns tillgängliga för att kontrollera fokus i manuell fokusläge.

Den manuella fokusindikatorn

Den vita linjen indikerar avståndet till motivet i fokusområdet (i meter eller fot i enlighet med det alternativ som valts för **SKÄRMINSTÄLLNING > MÅTTENHETER – FOKUSSKALA** i inställningsmenyn), den blå indikatorn skärpedjupet, eller med andra ord avståndet framför och bakom motivet som verkar vara i fokus.

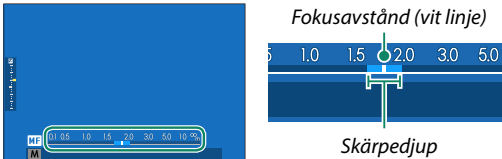

- Om både **AF-AVSTÅNDSINDIKATOR** och **MF-AVSTÅNDSINDIKATOR** väljs i **SKÄRMINSTÄLLNING > ANP. BILD.INST..**-listan kan den manuella fokusindikeringen också visas med indikatorn för skärpedjup i standarddisplayen. Använd **DISP/BACK**-knappen för att visa standardindikatorer.
- Använd alternativet **AF/MF INSTÄLLNING > SKALA FÖR SKÄRPEDJUP** för att välja hur skärpedjupet ska visas. Välj **BAS FÖR FILMFORMAT** för att få hjälp med praktiska bedömningar av skärpedjupet för bilder som ska användas för tryck och liknande eller **PIXELBAS** för att få hjälp med att bedöma skärpedjupet för bilder som ska användas högupplöst på datorer och andra elektroniska skärmar.

Fokuszoom

Om **PÅ** har valts för **AF/MF INSTÄLLNING > FOKUS KONTROLL** zoomar kameran automatiskt in på det valda fokusområdet när du vrider på fokusringen. Tryck mitt på fokusknappen (fokusreglaget) för att avbryta zoomningen.



- Du kan också zooma in genom att trycka på mitten av fokusknappen.
- Använd fokusknappen för att välja ett annat fokusområde.
- Zoomen kan justeras genom att vrida på den bakre kommandoratten. Zoomen kan dock inte justeras när **DIGITALT DELAD BILD** eller **DIGITAL MIKROPRISMA** har valts för manuell fokushjälp.

Känslighet

Justera kamerans ljuskänslighet.

Tryck på **ISO**-knappen för att visa känslighetsinställningarna.

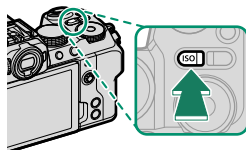

Alternativ	Beskrivning
AUTO1 AUTO2 AUTO3	Känslighet justeras automatiskt beroende på fotograferingsförhållandena i enlighet med kombinationen av standard- och högsta känslighet och minsta slutartid som valts för FOTOGRAFERING INSTÄLLNING > ISO . Välj från AUTO1 , AUTO2 och AUTO3 (📖 78).
160–12800	Justera känsligheten manuellt. Valt värde visas i displayen.
L (80/100/125) H (25600/51200)	Välj för speciella situationer. Observera att brus kan uppträda i bilder tagna med H , medan L minskar dynamiskt omfång.



- Känsligheten återställs inte när kameran stängs av.
- Om du trycker på knappen **ISO** medan lägesväljaren är vridet till **🎞** (filmläge) eller **Vlog** visas **FILMINSTÄLLNING > 🎞 ISO** i filmlägesmenyn.

Justera känsligheten

Höga värden kan användas för att minska oskärpa när belysningen är svag, medan lägre värden tillåter längre slutartider eller större bländare i starkt ljus, men observera att brus kan uppträda i bilder tagna med hög känslighet.

AUTO

Välj grundläggande känslighet, maximal känslighet och minimal slutartid för **AUTO1**, **AUTO2** och **AUTO3**.

Objekt	Alternativ	Standard		
		AUTO1	AUTO2	AUTO3
STANDARD KÄNSLIGHET	160–12800	160		
MAX. KÄNSLIGHET	400–12800	800	3200	12800
MIN.SLUTTID	$\frac{1}{4000}$ –30 SEK, AUTO	AUTO		

Kameran väljer automatiskt en känslighet mellan standard- och maxvärdet; känsligheten höjs endast över standardvärdet om den slutartid som krävs för optimal exponering skulle vara längre än det värde som valts för **MIN.SLUTTID**.









- Om värdet som valts för **STANDARD KÄNSLIGHET** är högre än värdet som valts för **MAX. KÄNSLIGHET**, **STANDARD KÄNSLIGHET** kommer att ställas in på värdet som valts för **MAX. KÄNSLIGHET**.
- Kameran kan välja en slutartid som är långsammare än **MIN.SLUTTID** om bilder fortfarande kan vara underexponerade med det värde som valts för **MAX. KÄNSLIGHET**.
- Om **AUTO** har valts för **MIN. SLUTTID** väljer kameran automatiskt minimum slutartid. Minimum slutartid påverkas inte av alternativet som valts för bildstabilisering.

Mätning

Välj hur kameran mäter exponeringen.

FOTOGRAFERING INSTÄLLNING > LJUSMÄTMETOD erbjuder ett urval av följande alternativ för mätning:

 Det valda alternativet aktiveras bara om **AV** väljs för  **SPÅRA ANSIKTE/ ÖGON INST.** och **MOTIVIGENKÄNNINGSINSTÄLLN.** i menyn  **AF/MF INSTÄLLNING.**

Läge	Beskrivning
 MULTI	Kameran bestämmer omedelbart exponering baserat på en analys av komposition, färg- och ljusstyrkefördelning. Rekommenderas i de flesta situationer.
 CENTERVIKTAD	Kameran mäter ljuset på hela bilden men lägger största vikt vid området i mitten.
 SPOT	Kameran mäter ljusförhållandena i ett område som motsvarar 2 % av bilden. Rekommenderas när motivet är i motljus samt i andra situationer där bakgrunden är mycket ljusare eller mörkare än huvudmotiv.
 MEDELVÄRDE	Exponering ställs in på medelvärdet för hela bilden. Ger konsekvent exponering över flera bilder med samma belysning och är särskilt effektiv för landskap och porträtt av motiv klädda i svart eller vitt.

 För att mäta motivet i det valda fokusområdet, välj **PÅ** för  **AF/MF INSTÄLLNING > INTERLÅS SPOT AE & FOKUS** (📖 115).

Exponeringskompensation

Justera exponering.

Vrid på den bakre kommandoratten för att justera exponeringen.

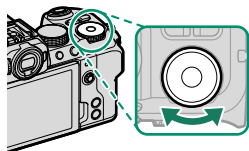

- Kommandoratten som ska användas för denna funktion kan väljas med **KNAPP-/RATTINSTÄLLNING > KOMMANDOREGLAGEINST.**
- Om tilldelad **STANDARD** (☑ **NÄR INST. M**), kan funktionsväljaren användas för att justera exponeringen när AUTO ISO-känslighet är aktiverad i manuellt läge. Exponeringen kan också justeras genom att vrida den främre eller bakre kommandoratten efter att du har tryckt på det reglage som **☑ NÄR INSTÄLLT TILL M (PÅ/AV-BRYTARE)** tilldelats.

- Hur mycket kompensation som finns tillgänglig beror på fotograferingsläget.
- Exponeringskompensation kan förhandsgranskas i fotograferingsdisplayen, även om displayen kanske inte korrekt återspeglar effekterna om:
 - mängden exponeringskompensation överstiger ± 3 EV,
 - **200 200%** eller **400 400%** är valt för **DYNAMISKT OMFÅNG**, eller
 - **STARK** eller **SVAG** är valt för **PRIORITERA D-OMFÅNG**.

Exponeringskompensation kan fortfarande förhandsgranskas i sökaren eller LCD-skärmen genom att trycka in avtryckaren halvvägs. I filmläge kanske displayen inte återspeglar effekterna av exponeringskompensation vid F-loginspelning eller när **200 200%** eller **400 400%** har valts för **DYNAMISKT OMFÅNG**. En exakt förhandsgranskning kan erhållas genom att välja läge **M** och justera exponeringen direkt.

Fokus-/exponeringslås

Fokus och exponering låses när avtryckaren trycks ned halvvägs.

- 1 Placera motivet i fokusområdet och tryck ned avtryckaren halvvägs för att låsa fokus och exponering. Fokus och exponering låses medan avtryckaren är nedtryckt halvvägs (AF/AE-lås).

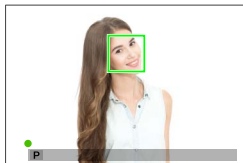

- 2 Tryck ned knappen hela vägen.

 Fokuslås och exponeringslås via avtryckaren är endast tillgängliga när **ON** är valt för **KNAPP-/RATTINSTÄLLNING > SLUTARE AF, SLUTARE AE.**

Andra reglage

Fokus och exponering kan också låsas med **AEL**- och **AFON**-knapparna. Med standardinställningarna kan du använda **AEL**-knappen för att låsa exponeringen utan att låsa fokus. Om **AFON**-knappen tilldelas **AF ENDAST LÅS** kan den på samma sätt användas för att låsa fokus utan att låsa exponeringen.

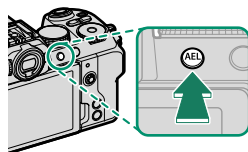

AEL-knapp (exponeringslås)

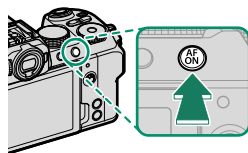

AFON-knapp

- Medan det tilldelade reglaget trycks in avslutas låsningen inte om avtryckaren trycks in halvvägs.
- Om **AE/AF-LÅS VÄXLA PÅ/AV** är valt för **KNAPP-/RATTINSTÄLLNING > AE/AF-LÅSLÄGE** kan låset endast avslutas genom att trycka på reglaget en andra gång.

- Fokusreglaget (fokusknappen) kan användas för att flytta fokuspunkten när exponeringslåset är aktivt.
- **AEL**- och **AFON**-knapparna kan tilldelas andra funktioner med hjälp av **KNAPP-/RATTINSTÄLLNING > FUNK.(Fn)-INSTÄL.** Exponering och fokuslås kan även tilldelas andra knappar (📖 131).



Visa bilder

Bilder kan visas i sökaren eller LCD-monitorn.

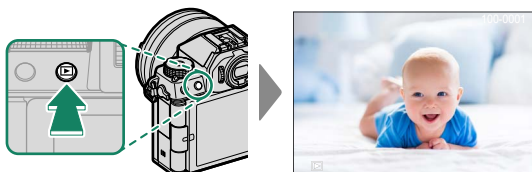
För att visa bilder i helskärmsläge, tryck på .





Ytterligare bilder kan visas genom att trycka på fokusknappen (fokusreglaget) åt vänster eller höger eller vrida den främre kommandoratten. Tryck på fokusknappen eller vrid ratten åt höger för att visa bilder i den ordning de spelades in, åt vänster för att visa bilder i omvänd ordning. Håll fokusknappen nedtryckt för att bläddra snabbt till önskad skärm.

-  Bilder som är tagna med andra kameror är märkta med  ("presentbild")-ikon för att varna för att de kanske inte visas korrekt och att visningszoom kanske inte är tillgänglig.
- För att visa bilder på en tv, som är ansluten via HDMI, i stället för på kamerans monitor trycker du på -knappen.

Radera bilder

Använd -knappen för att radera bilder.

 Raderade bilder kan inte återställas. Skydda viktiga bilder eller kopiera dem till en dator eller annan lagringsenhet innan du fortsätter.

- 1 Med en bild som visas i helskärm, tryck på -knappen och välj **BILD**.

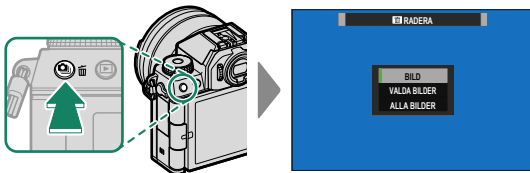

- 2 Tryck fokusknappen (fokusreglaget) åt vänster eller åt höger för att bläddra genom bilderna och tryck på **MENU/OK** för att radera (ingen bekräftelsedialogruta visas). Upprepa för att radera ytterligare bilder.

 • Skyddade bilder kan inte raderas. Ta bort skyddet från de bilder du vill radera (126).

• Bilder kan också tas bort från menyerna med hjälp av  **REPRISMENY** > **RADERA** alternativ (126).



Filminspelning och uppspelning

4

Spela in filmer

Spela in filmer med ljud.

Spela in filmer

Du kan spela in filmer genom att trycka på  (filminspelning) eller vrida lägesväljaren till  (filmläge) eller **Vlog**.

-knappen (filminspelning)

Använd -knappen (filminspelning) för att snabbt och enkelt spela in film när kameran är i läget för stillbildsfotografering.

 Kameran väljer automatiskt **KONTIN. AF** som fokuseringsläge.

- 1 Tryck på -knappen för att starta inspelningen.

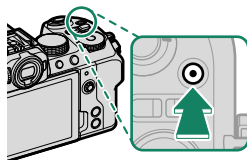

- En inspelningsindikator () visas medan inspelning pågår.
- Displayens kanter är röda under filminspelning och gröna under höghastighetsinspelning.
- Återstående tid visas på en nedräkningsvisning, medan en annan visning räknar upp för att visa inspelningstiden.

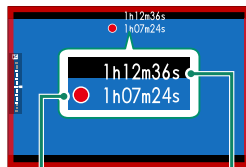

Inspelningstid

Återstående tid

- 2 Tryck på  en gång till för att avsluta inspelningen. Inspe­lingen avslutas automatiskt när den maximala längden uppnåtts eller när minneskortet är fullt.

-läget (filmläge)

För större kontroll över kamerainställningarna ska du vrida lägesväljaren till  (filmläge) och spela in filmer med hjälp av avtryckaren.

- 1 Vrid lägesväljaren till  (filmläge).

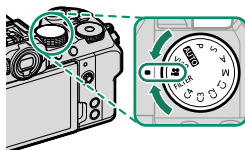

- 2 Tryck på avtryckaren för att starta inspelningen.

- En inspelningsindikator (●) visas medan inspelning pågår.
- Displayens kanter är röda under filminspelning och gröna under höghastighetsinspelning.
- Återstående tid visas på en nedräkningsvisning, medan en annan visning räknar upp för att visa inspelningstiden.

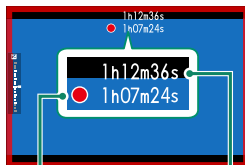

Inspelningstid

Återstående tid

- 3 Tryck på avtryckaren en gång till för att stoppa inspelningen. Inspekningsavslutningen sker automatiskt när den maximala längden uppnåtts eller när minneskortet är fullt.

Vlog

När lägesväljaren vrids till **Vlog**, kan avtryckaren användas för att spela in filmer med inställningar som är lämpliga för vloggar (videobloggar). Inställningar kan justeras med pekkontrollerna.

Inställningar för läge **Vlog** sparas separat från de som används när filmer spelas in i läge **☺** eller via knappen **⦿** (filmläge).

1 Vrid lägesväljaren till **Vlog**.

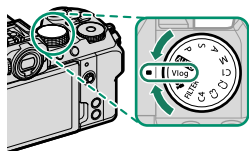

Vlog syns i displayen.

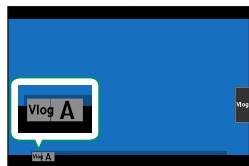

Visa fotograferingsinställningar genom att trycka på knappen **Vlog**.

- Tryck på **↶** för att återgå till fotograferingsvyn.
- För att återgå till helskrämsvisning trycker du på **▶**.



- Om du väljer **PÅ** för **LÄGE FÖR BAKGRUNDSOSKÄRPA** fixeras bländaren vid det vidaste värdet för objektivet.
- För att bibehålla fokus på ett objekt i förgrunden, t.ex. vid filminspelning av ett produktomdöme, välj **PÅ** för **PRIORITERA PRODUKT LÄGE**.

2 Tryck på avtryckaren för att starta inspelningen.

- En inspelningsindikator (●) visas medan inspelning pågår.
- Displayens kanter är röda under filminspelning och gröna under höghastighetsinspelning.
- Återstående tid visas på en nedräkningsvisning, medan en annan visning räknar upp för att visa inspelningstiden.

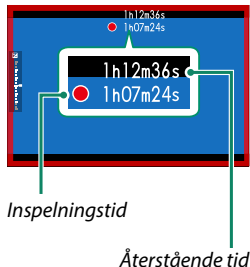

- ## 3 Tryck på avtryckaren en gång till för att stoppa inspelningen.
- Inspelningen avslutas automatiskt när den maximala längden uppnåtts eller när minneskortet är fullt.



- Ljud spelas in via den inbyggda mikrofonen eller en valfri extern mikrofon. Täck inte över mikrofonen under inspelning.
- Observera att mikrofonen kan fånga upp objektivbrus och andra ljud från kameran under inspelning.
- Vertikala eller horisontella streck kan synas i filmer som innehåller mycket ljusa motiv. Detta är normalt och tyder inte på något fel.



- För att maximera inspelningstiden:
 - håll kameran borta från direkt solljus så mycket som möjligt, och
 - stäng av kameran när den inte används.
- Indikatorlampan lyser medan inspelning pågår (alternativet  **FILMINSTÄLLNING > LJUSKONTROLL** kan användas för att välja lampan—indikator eller AF-hjälp—som lyser under filminspelning och om lampan blinkar eller lyser stadigt). Under inspelning kan du ändra exponeringskompensation med upp till ± 2 EV och justera zoom med hjälp av zoomringen på objektivet (om tillgänglig).
- För att förhindra att kanterna på skärmen ändrar färg under filminspelning, välj **AV** för  **FILMINSTÄLLNING >  INSTÄLLNINGSRAMINDIKATOR**.
- Medan inspelning pågår kan du:
 - Justera känsligheten
 - Fokusera om med någon av följande metoder:
 - Tryck ned avtryckaren halvvägs
 - Tryck på en funktionsknapp till vilken **AF-PÅ** är tilldelad
 - Använd pekskärmsreglage
 - Visa ett histogram eller en artificiell horisont genom att trycka på knappen som **HISTOGRAM** eller **BRYTARE FÖR ELEKTRONISK NIVÅ** har tilldelats till
- Inspelning kan vara otillgänglig vid vissa inställningar, medan inställningar kanske inte gäller under inspelning i andra fall.
- För att välja fokusområde för filminspelning, välj  **AF/MF INSTÄLLNING > FOKUSOMRÅDE** och använd fokusknappen (fokusreglaget) och bakre kommandoreglaget ( 70).

Temperaturvarningar

Kameran stängs automatiskt av för att skydda sig själv om dess temperatur eller batteriets temperatur stiger för mycket. Om en temperaturvarning visas kan bilden bli brusig. Stäng av kameran och vänta tills den svalnat innan du sätter på den igen.

Använda en extern mikrofon

Ljud kan spelas in med externa mikrofoner som ansluts via uttagen med en diameter på 3,5 mm; mikrofoner som kräver busseffekt kan inte användas. Se mikrofonens bruksanvisning för mer information.

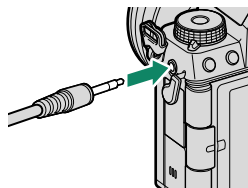





**XLR-mikrofonadapterar**

Kameran kan användas med TEAC TASCAM CA-XLR2d-F XLR-mikrofonadapterar. För mer information, besök TASCAM-webbplatsen.

https://tascam.jp/int/product/ca-xlr2d/#CA-XLR2d_Website

Justera filminställningar

Filminställningar kan justeras från filmmenyerna eller med alternativet  **FILMINSTÄLLNING** i fotomenyerna (📖 22).

- Använd alternativet  **FILMINSTÄLLNING** i fotomenyerna för att snabbt justera inställningar när du spelar in filmer via  (filminspelning)-knappen (📖 119).
- Filmmenyerna innehåller alternativ för användning när du spelar in filmer via slutarknappen i  (film)-läge (📖 120).
- Inställningar såsom bildfrekvens och bildstorlek kan justeras med **FILMLÄGE**.
- Använd **MEDIEINSPELNINGSINSTÄLLNINGAR** för inställningar såsom val av filtyp, bithastighet och sparplats.
- Fokusläge väljs med  **AF/MF INSTÄLLNING** >  **FOKUSLÄGE** i filmmenyerna. Oavsett vilket alternativ som valts växlar kameran automatiskt till **KONTIN. AF** när **SPÅRA ANSIKTE PÅ** eller **MOTIVIGENKÄNNING PÅ** är valt för  **AF/MF INSTÄLLNING** >  **SPÅRA ANSIKTE/ÖGON INST.** eller **MOTIVIGENKÄNNINGSINSTÄLLN.** Observera att om **MANUELL FOKUS** väljs när **SPÅRA ANSIKTE PÅ** eller **MOTIVIGENKÄNNING PÅ** är valt, inaktiveras ansiktsspårning och motivigenkänning.



-  • Ändringar som gjorts med alternativet  **FILMINSTÄLLNING** i bildmenyerna gäller också för filmmenyerna. Ändringar som görs i en uppsättning av menyer gäller automatiskt i den andra.
- Vilken typ av minneskort som stöds varierar beroende på vilket alternativ som valts för  **FILMINSTÄLLNING** > **MEDIEINSPELNINGSINSTÄLLNINGAR**.
 - Filmer med en bithastighet på 360 Mbit/s kan spelas in på minneskort med en videohastighetsklass på V60 eller bättre.
 - Filmer med en bithastighet på 100 eller 200 Mbit/s kan spelas in på minneskort med en UHS-hastighetsklass på 3 eller bättre.

Skärpedjup

Välj låga f-nummer för att mjuka upp bakgrundsdetaljer. Bländaren kan justeras när **TIDSAUTOMATIK** eller **MANUELL** har valts för  **FILMINSTÄLLNING** > **FOTOLÄGE**.

Visa filmer

Visa filmer på kameran.

Filmer som valts efter det att -knappen tryckts in för att starta bildvisningen indikeras med ikonen . Tryck fokusknappen (fokusreglaget) nedåt för att starta filmuppspelningen.

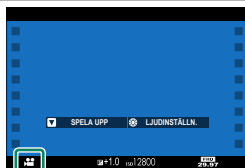

Följande åtgärder kan utföras medan en film visas:

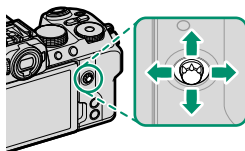

Fokusknapp (fokusreglage)	Helskärm bildvisning	Uppspelning pågår (▶)	Uppspelningen pausad (⏸)
Upp	Visa fotoinformation	Avsluta uppspelning	
Ner	Starta uppspelningen	Pausa uppspelning	Start/återuppta uppspelning
Vänster/höger	Visa andra bilder	Justera hastigheten	Enkelbild bakåt/framåt

Förloppet visas i displayen under uppspelning.

 Täck inte över högtalaren vid uppspelning.

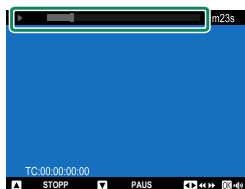

- Tryck på **MENU/OK** för att pausa uppspelningen och visa volymkontroller. Tryck fokusknappen (fokusreglage) uppåt eller nedåt för att justera volymen; tryck på **MENU/OK** igen för att återuppta uppspelningen. Volymen kan även justeras genom **LJUDINSTÄLLNING > UPPSPELNING VOL..**
- För att visa filmer på en tv, som är ansluten via HDMI, i stället för på kamerans monitor trycker du på -knappen.

Anslutningar

5

Översikt

Detta kapitel beskriver funktioner som bland annat kan användas för att överföra bilder till, eller för att fjärrstyra kameran och ta bilder från, en smartphone eller dator.

Funktioner som stöds

Den här kameran stöder följande funktioner:

Funktion	Beskrivning	
Ansluta till smartphone-appen	Anslut till smartphones via Bluetooth® och ladda upp bilder eller kontrollera kameran via fjärrstyrning medan din smartphone visar vyn genom objektivet.	97
USB-kortläsare	Anslut en kortläsare till en dator eller smartphone via USB och kopiera bilder från minneskort.	99
Webbkamera	Anslut kameran till en dator via USB för att använda den som en webbkamera.	104
instax-skrivare	Skriv ut bilder på anslutna instax-skrivare.	105
Länkad fotografering	Ta bilder från en dator till vilken kameran är ansluten ("länkad") via trådlöst nätverk eller USB.	107
RAW-behandling	Ta tillvara på kraften hos kamerans bildbehandlingsmotor vid behandling av RAW-bilder på en dator.	109
Spara och ladda inställningar	Spara kamerainställningar till, eller ladda befintliga inställningar från, en dator.	110

Ansluta till smartphones (Bluetooth)

Anslut kameran till en smartphone via Bluetooth® för att kopiera bilder till en smartphone eller fjärrstyra kameran samtidigt som du förhandsgranskar vyn genom objektivet i smartphone-skärmen.

 Kameran växlar automatiskt till en trådlös nätverksanslutning när du kopierar bilder till en smartphone.

Installera smartphone-appar

Innan du etablerar en anslutning mellan en smartphone och kameran måste du installera minst en dedikerad smartphone-app. Besök följande webbplats och installera önskade appar på din telefon.

<https://app.fujifilm-dsc.com/>





 Vilka appar som är tillgängliga varierar beroende på smarttelefonens operativsystem.

Ansluta till en smartphone

Parkoppla kameran med din smartphone och anslut via Bluetooth®.

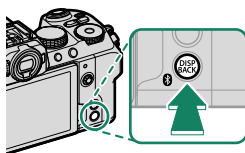
- 1 Tryck på knappen  (Bluetooth) när kameran är i fotograferingsläge.



 Du kan också fortsätta direkt till steg 3 genom att hålla -knappen intryckt under uppspelning.

- 2 Markera **Bluetooth** och tryck på **MENU/OK**.

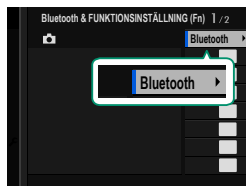

- 3 Markera **PARKOPPLING** och tryck på **MENU/OK**.

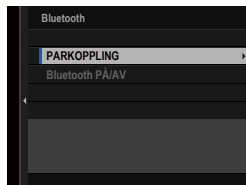

- 4 Starta appen på din smartphone och parkoppla den med kameran.

Mer information finns tillgänglig på följande webbplats:

<https://app.fujifilm-dsc.com/>

När parkopplingen är klar kommer kameran och smarttelefonen automatiskt att ansluta via Bluetooth. En smartphone-ikon och en vit Bluetooth-ikon visas på kameradisplayen när en anslutning har upprättats.

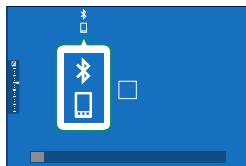

- När enheterna har parkopplats kommer smarttelefonen automatiskt att ansluta till kameran när appen startas.
- Genom att inaktivera Bluetooth när kameran inte är ansluten till en smartphone minskas batteriets urladdning.

Ansluta till smartphones (USB)

Anslut till smartphones och datorer via USB för att överföra bilder från kameran.

Kopiera bilder till en smartphone

Innan du ansluter till en smartphone för att överföra bilder via USB ska du välja **AUTOMATISK** eller **STRÖMFÖRS. AV/KOM PÅ** för **USB-STRÖM-/KOMMINST.** i nätverks-/USB-inställningsmenyn.

För kunder som använder Android-enheter

Hur du ansluter kameran beror på typen av USB-kontakt som din smartphone är utrustad med.

Typ-C

Använd den medföljande USB-kabeln.

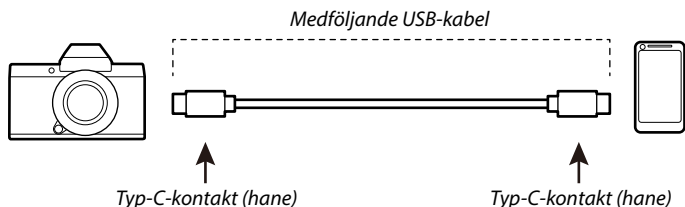

Mikro-B

Använd en USB-on-the-go-kabel (OTG).

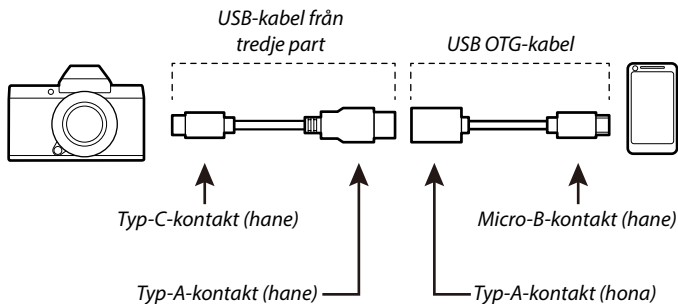

- ❗ Din smartphone måste stödja USB OTG.
- De önskade resultaten kan inte uppnås med en USB typ-C-till-Mikro-B-kabel. Använd en OTG-kabel.

- 1 Välj antingen **AUTOMATISK** eller **STRÖMFÖRS. AV/KOM PÅ** för **USB-STRÖM-/KOMMINST.** i nätverks-/USB-inställningsmenyn.
- 2 Välj **USB-KORTLÄSARE** för **ANSLUTNINGSLÄGE.**
- 3 Anslut kameran och din smartphone till datorn med en USB-kabel.
 - 📱 Om smarttelefonen ber om tillstånd för en annan app än "Camera Importer" att få åtkomst till kameran, trycker du på "Avbryt" och går vidare till nästa steg.
- 4 Klicka på meddelandet "Ansluten till USB PTP" på din smartpho-
hone.

- 5 Välj "Camera Importer" bland de rekommenderade apparna. Appen startar automatiskt så att du kan importera bilder och filmer till din smartphone.

 Försök igen från steg 3 om meddelandet "Ingen MTP-enhet ansluten" visas på appen.

För kunder som använder iOS

Använd en kameraadapter. Eftersom kameran är utrustad med en USB typ-C-kontakt behöver du tillhandahålla en kabel med en USB typ-A-kontakt för anslutning till kameraadaptern.

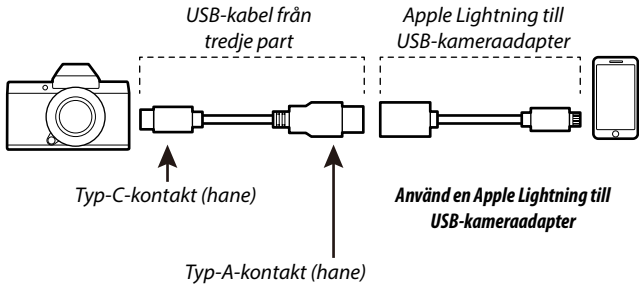

- 1 Välj **STRÖMFÖRS. AV/KOM PÅ** för **USB-STRÖM-/KOMMINST.** i nätverks-/USB-inställningsmenyn.
- 2 Välj **USB-KORTLÄSARE** för **ANSLUTNINGSLÄGE.**
- 3 Anslut kameran och din smartphone till datorn med en USB-kabel.
Starta Photos-appen för att importera fotografier och filmer till din smartphone.

-  • En USB-kabel av typ C till typ C krävs för anslutning till iPad och andra enheter utrustade med USB C-kontakter.
• De önskade resultaten kan inte uppnås med en USB typ-C-till-Lightning-kabel. Använd en kameraadapter.

Ansluta kameran och datorn

- 1 Välj antingen **AUTOMATISK** eller **STRÖMFÖRS. AV/KOM PÅ** för **USB-STRÖM-/KOMMINST.** i nätverks-/USB-inställningsmenyn.
- 2 Välj **USB-KORTLÄSARE** för **ANSLUTNINGSLÄGE.**
- 3 Stäng av kameran.
- 4 Slå på datorn.
- 5 Anslut en USB-kabel.

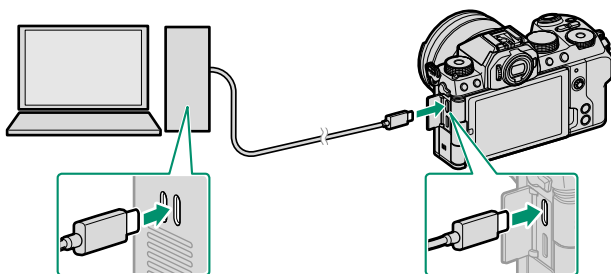

USB-kontakt (typ-C)

! USB-kabeln får inte vara mer än 1 m lång och ska vara lämplig för dataöverföring.

- 6 Slå på kameran.
- 7 Kopiera bilder till datorn.
 - **Mac OS X/OS X/macOS:** Bilder kan kopieras till datorn med Image Capture (som medföljer din dator) eller andra program. Använd en kortläsare för att kopiera filer med en storlek på över 4 GB.
 - **Windows:** Bilder kan kopieras till din dator med appar som medföljer operativsystemet.



- Stäng av kameran innan du kopplar bort USB-kabeln.
- När du ansluter USB-kablar ska du se till att kontakterna är helt isatta i rätt riktning. Anslut kameran direkt till datorn; använd inte en USB-hubb eller ett tangentbord.
- Strömavbrott under överföring kan leda till förlust av data eller skador på minneskortet. Sätt in ett nytt eller fulladdat batteri innan du ansluter kameran.
- Om ett minneskort som innehåller ett stort antal bilder sätts i kan det uppstå en fördröjning innan programvaran startar och du kan kanske inte importera eller spara bilder. Använd en minneskortsläsare för att överföra bilder.
- Se till att indikatorlampan är av eller lyser grönt innan kameran stängs av.
- Koppla inte ur USB-kabeln medan överföringen pågår. I annat fall kan det leda till förlust av data eller skador på minneskortet.
- Koppla bort kameran innan du sätter i eller tar ur minneskort.
- I vissa fall är det inte möjligt att få tillgång till bilder som sparats på en nätverksserver med hjälp av programvaran på samma sätt som på en stationär dator.
- Ta inte omedelbart bort kameran från systemet eller koppla ur USB-kabeln när meddelande om att kopiering pågår försvinner från datorns bildskärm. Om antalet bilder som kopieras är väldigt stort kan dataöverföringen fortsätta efter att meddelandet har upphört att visas.
- Användaren står för alla avgifter som tas ut av telefonbolaget eller internetleverantören när tjänster som kräver en internetanslutning används.

Använda kameran som en webbkamera

Kameran kan anslutas till en dator för användning som en webbkamera.

- 1 Välj antingen **AUTOMATISK** eller **STRÖMFÖRS. AV/KOM PÅ** för **USB-STRÖM-/KOMMINST.** i nätverks-/USB-inställningsmenyn.
- 2 Välj **USB-WEBCAM** för **ANSLUTNINGSLÄGE.**
- 3 Anslut kameran till datorn via USB och slå sedan på kameran (📖 102).
- 4 Välj kameran i appen där den ska användas som webbkamera.

instax SHARE-skrivare

Skriv ut bilder från din digitalkamera till instax SHARE-skrivare.

Upprätta en anslutning

Välj **instax SKRIVARANL INST** i nätverks-/USB-inställningsmenyn och ange instax SHARE-skrivarnamn (SSID) och lösenord.

Skrivarnamn (SSID) och lösenord

Skrivarnamnet (SSID) finns på skrivarens undersida; standardlösenordet är "1111". Om du redan har valt ett annat lösenord för att skriva ut från en smartphone, ange det lösenordet i stället.

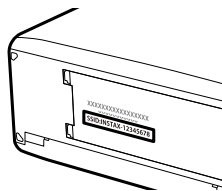

Skriva ut bilder

- 1 Sätt på skrivaren.
- 2 Välj  **REPRISMENY** > **instax SKRIVARUTSKRIFT**. Kameran ansluter till skrivaren.



- 3 Använd fokusknappen (fokusreglaget) för att visa den bild du vill skriva ut och tryck på **MENU/OK**.



-  Bilder som tagits med andra kameror kan inte skrivas ut.
- Området som skrivs ut är mindre än det synliga området på LCD-skärmen.
- Displayerna kan variera beroende på den skrivare som är ansluten.

- 4 Bilden skickas till skrivaren och utskriften startar.

Länkad fotografering

Datorer anslutna via USB eller trådlöst LAN kan användas för att styra kameran och ta bilder med fjärrstyrning eller för att ladda ner bilder från kameran för lagring.

Länkad fotografering via USB

Anslut kameran till en dator via USB för länkad fotografering.

- 1 Välj antingen **AUTOMATISK** eller **STRÖMFÖRS. AV/KOM PÅ** för **USB-STRÖM-/KOMMINST.** i nätverks-/USB-inställningsmenyn.
- 2 Välj **USB-TETHERING FOTOGRAFERING AUTO** eller **USB-TETHERING FOTOGRAFERING FAST** för **ANSLUTNINGSLÄGE**.
 - Om **USB-TETHERING FOTOGRAFERING AUTO** har valts aktiveras länkad fotografering automatiskt när datorn till vilken kameran är ansluten slås på. När datorn är avstängd eller inte är ansluten avbryts den länkade fotograferingen och bilder sparas på kamerans minneskort.
 - Om kameran kopplas bort från datorn medan **USB-TETHERING FOTOGRAFERING FAST** är valt kommer den att fortsätta att fungera i länkat läge och inga bilder kommer att sparas.
- 3 Anslut kameran till datorn via USB och slå sedan på kameran (📖 102).

- 4** Ta bilder via länkad fotografering.
Använd program som "Adobe Lightroom Classic + FUJIFILM Tether Shooting Plug-in", "FUJIFILM X Acquire" eller "Capture One".



- Besök webbplatsen nedan för mer information om länkad fotografering.
<https://app.fujifilm-dsc.com/en/tether/>
- Besök webbplatsen nedan för information om programvaran som används.
<https://fujifilm-x.com/products/software/>

Länkad fotografering via trådlöst nätverk

Anslut kameran till en dator via trådlöst LAN för länkad fotografering.

- 1** Anslut kameran till ett trådlöst LAN med hjälp av **NÄTVERKSINSTÄLLNING** i menyn Nätverks-/USB-inställning.
- 2** Välj **TRÅDLÖS TETHERING FOTOGRAFERING FAST** för **ANSLUTNINGSLÄGE**.
- 3** Ta bilder via länkad fotografering.
Använd program som "Adobe Lightroom Classic + FUJIFILM Tether Shooting Plug-in" eller "FUJIFILM X Acquire".



- För att ta bilder när du använder X Acquire, använd avtryckaren på kameran.
- Besök webbplatsen nedan för mer information om länkad fotografering.
<https://app.fujifilm-dsc.com/en/tether/>
- Besök webbplatsen nedan för information om programvaran som används.
<https://fujifilm-x.com/products/software/>

RAW-behandling

Med X RAW STUDIO kan du ta tillvara på kraften hos kamerans bildbehandlingsmotor när du behandlar RAW-bilder på en dator.

- 1 Välj antingen **AUTOMATISK** eller **STRÖMFÖRS. AV/KOM PÅ** för **USB-STRÖM-/KOMMINST.** i nätverks-/USB-inställningsmenyn.
- 2 Välj **USB RAW KONV./ÅTERST.** för **ANSLUTNINGSLÄGE.**
- 3 Anslut kameran till datorn via USB och slå sedan på kameran (📖 102).
- 4 Starta X RAW STUDIO.
RAW-behandling kan utföras med X RAW STUDIO.



Besök webbplatsen nedan för information om programvaran som används.

<https://fujifilm-x.com/products/software/>

Spara och ladda inställningar

Kamerainställningar kan sparas till, eller laddas från, datorer med FUJIFILM X Acquire.

Spara och ladda ner inställningar med en dator

- 1 Välj antingen **AUTOMATISK** eller **STRÖMFÖRS. AV/KOM PÅ** för **USB-STRÖM-/KOMMINST.** i nätverks-/USB-inställningsmenyn.
- 2 Välj **USB RAW KONV./ÅTERST.** för **ANSLUTNINGSLÄGE.**
- 3 Anslut kameran till datorn via USB och slå sedan på kameran (☰ 102).
- 4 Starta FUJIFILM X Acquire.
Kamerainställningar kan sparas eller laddas med FUJIFILM X Acquire.





Besök webbplatsen nedan för information om programvaran som används.

<https://fujifilm-x.com/products/software/>

Menylista 6

Fotograferingsmenyerna (Stillbildsfotografering)

 Alternativ markerade med både - och -ikoner är tillgängliga i både stillbildsfotograferings- och filminspelningsmenyerna. Ändringar av dessa alternativ i någon av dessa menyer gäller även för alternativen i den andra menyn.

BILDKVALITET INSTÄLLNING

För att visa bildkvalitetsinställningarna, tryck på **MENU/OK** i fotograferingsvyn och välj fliken  (**BILDKVALITET INSTÄLLNING**).

Inställning	Beskrivning
BILDSTORLEK	Välj bildformat och bildförhållande för nya fotografier.
BILDKVALITET	Justera JPEG- eller HEIF-komprimeringsinställningarna eller aktivera eller inaktivera RAW-inspelning.
RAW INSTÄLLNING	Välj alternativ för inspelning av RAW-bilder.
VÄLJ JPEG/HEIF	Välj om bilder ska spelas in i JPEG- eller HEIF-format.
FILMSIMULERING	Välj en färgpalett och tonintervall.
MONOKROM FÄRG	Välj en monokrom ton för fotografier tagna med FILMSIMULERING >  ACROS och  MONOCHROME .
KORNIGHET	Lägg till en kornig effekt.
FÄRG KROM EFFEKT	Öka antalet tillgängliga toner för att återge färger som tenderar att vara mycket mättade, t.ex. röda, gula och gröna.
FÄRGKROMEFFEKT BLÅ	Öka antalet tillgängliga toner för återgivning av blå färger.
VITBALANS	Matcha vitbalansen med ljuskällan, oavsett om den är direkt solljus eller konstgjord belysning.
DYNAMISKT OMFÅNG	Välj ett dynamiskt omfång för fotografier.
PRIORITERA D-OMFÅNG	Minska förlust av detaljer i högdagrar och skuggor för naturliga resultat när du fotograferar motiv med hög kontrast.

Inställning	Beskrivning
TONKURVA	Justera med hänvisning till en tonkurva utseendet på högdagrar eller skuggor, vilket gör dem hårdare eller mjukare.
FÄRG	Justera färgdensiteten.
SKÅRPA	Gör konturer skarpare eller mjukare.
HÖGT ISO BR	Minska brus i bilder tagna med hög känslighet.
KLARHET	Öka definitionen medan du ändrar toner i högdagrar och skuggor så lite som möjligt.
BRUSRED VID LÅNG EXP.	Reducera fläckar i långtidsexponeringar.
OBJEKT.MODUL.OPT.	Reducera den begränsade definitionsförlusten som orsakas av diffraktion vid små bländare.
FÄRGRYMD	Välj färgomfång tillgängligt för färgåtergivning.
PIXELMAPPNING	Använd det här alternativet om du upptäcker ljuspunkter i dina bilder.
 ÄNDRA./SPARA ANP. INST.	Spara anpassade inställningar för fotograferingsmenyn.
AUTOMATISK UPPDATERING AV INSTÄLLNINGAR	Välj om de anpassade inställningarna ska uppdateras automatiskt för att återspegla de ändrade inställningarna.
  INSTÄLLN. FÖR ANPASSAT LÄGE	Välj om den aktuella banken med anpassade inställningar ska användas för stillbildsfotografering eller filminspelning.
  ADAPTER INST.	Justera inställningar för M-fattade linser som är anslutna med en valbar FUJIFILM M FATTNINGSADAPTER.

AF/MF INSTÄLLNING

För att visa AF/MF-inställningarna, tryck på **MENU/OK** i fotograferingsvyn och välj fliken  (**AF/MF INSTÄLLNING**).

Inställning	Beskrivning
FOKUSOMRÅDE	Välj fokusområde.
FOKUSLÄGE	Välj hur kameran ska fokusera.
AF LÄGE	Välj storlek på fokusområdet.
AF-C ANPASSAD INSTÄLLNING	Välj de fokuspårningsalternativ som ska användas när KONTIN. AF har valts som fokusläge.
SPARA AF LÄGE EFTER RIKTN.	Välj om AF-läget som används när kameran befinner sig i stående orientering ska lagras separat från det som används när kameran används i liggande orientering.
AF-PUNKT DISPLAY  	Välj om enskilda fokusramar visas när ZON eller BRED/SPÅRNING har valts för AF LÄGE .
  LOOPA VAL AV FOKUSPUNKT	Välj om val av fokusområde ska begränsas av displayens kanter eller "dras runt" från displayens ena kant till den andra.
ANTAL FOKUSPUNKTER FÖR-AF	Välj antalet tillgängliga fokuspunkter för val av fokuspunkt.
  AF BELYSNING	Välj om AF-assistlampan ska lysa för att assistera autofokus.
 SPÅRA ANSIKTE/ÖGON INST.	Välj om kameran ska prioritera människoansikten framför bakgrunds-föremål vid inställning av fokus och exponering.
MOTIVIGENKÄNNINGSIN- STÄLLN.	Välj om kameran ska prioritera motiv av en vald typ, till exempel djur eller bilar, när du ställer in fokus.

Inställning	Beskrivning
AF+MF	Välj om manuell fokusering ska kunna aktiveras genom att vrida på fokusringen medan fokus är låst.
MAN. FOKUSHJÄLP	Välj hur fokus ska visas i manuellt fokusläge.
FOKUS KONTROLL	Välj om displayen automatiskt ska zooma in på det valda fokusområdet när fokusringen vrids i manuellt fokusläge.
INTERLÅS SPOT AE & FOKUS	Välj om punktmätning ska användas för att mäta fokusramen.
  OMEDELBAR AF-INSTÄLLNING	Välj hur kameran ska fokusera när funktionsknappar som tilldelats funktioner som AF-lås trycks på i det manuella fokuseringsläget.
  SKALA FÖR SKÄRPEDJUP	Välj en skala för skärpedjupet.
PRIORITET AV SLÄPP/ FOKUS	Välj om bilder kan tas genom att trycka ned avtryckaren hela vägen när kameran inte har fokuserat.
  AF-AVSTÅNDSBEGRÄNSARE	Begränsa intervallet för tillgängliga fokusavstånd för ökad fokushastighet.
PEKSKÄRM LÄGE	Välj vilka fotograferingsfunktioner som ska utföras med pekkontroller.

FOTOGRAFERING INSTÄLLNING

För att visa fotograferingsalternativen, tryck på **MENU/OK** i fotograferingsvyn och välj fliken  (**FOTOGRAFERING INSTÄLLNING**).

Inställning	Beskrivning
INSTÄLLNING AV AUTOLÄGE	Matcha inställningarna till scenen.
FILTERINSTÄLLNING	Ta bilder med filtereffekter.
SPORTSÖKARLÄGE	Ta bilder med beskärning i mitten av displayen.
FÖRFOTO ES 	Välj om du vill fotografera serier med den elektroniska slutaren när avtryckaren trycks ned halvvägs.
SJÄLVUTLÖSARE	Välj en slutarfördröjning.
SPARA SJÄLV-TIMERINSTÄLLN.	Välj om självutlösarinställningarna ska återställas när kameran stängs av.
SJÄLVUTLÖSARLAMPAN	Välj om självutlösarlamporna ska tändas under fotografering med självutlösare.
AE FÖRGRENINGINSTÄLLNING	Justera inställningar för exponeringsgaffling.
GAFFLING. FILMSIMULERING	Välj de tre filmsimuleringsstyperna som används för filmsimuleringsgaffling.
FOKUS BKT-INSTÄLLNING	Justera inställningarna för fokuseringsgaffling.
LJUSMÄTMETOD	Välj hur kameran mäter exponeringen.
SLUTARTYP	Välj slutartypen.
INTERVALLTIMERFOTOGR.	Konfigurera kameran för att ta ett valt antal bilder automatiskt vid ett förinställt intervall.
INTERVALLFOTOGR. EXPONERINGSUTJÄMNING	Välj om exponeringen ska justeras automatiskt under intervalltimerfotografering för att förhindra att exponeringen ändras avsevärt mellan bilderna.
INTERVALPRIORITET LÄGE	Välj om kameran ska justera slutartiden under fotografering med intervalltimer för att se till att exponeringarna inte är längre än intervallet mellan bilderna.

Inställning	Beskrivning
FLIMMERREDUCERING	Välj om flimmer i bilder och på displayen ska reduceras vid fotografering i lysrörsbelysning och andra liknande ljuskällor.
FLIMMERLÖS SLUTARHAST. INSTÄLLN.	Välj om slutartiden ska kunna justeras i mindre steg för att reducera flimmer i LED-belysning och liknande situationer.
BILDSTAB LÄGE	Välj om bildstabilisering ska aktiveras.
ISO	Justera kamerans ljuskänslighet.
 INSTÄLLNINGAR FÖR KYLFLÄKT	Justera eventuellt inställningarna om du använder en kylfläkt (säljs separat).
 TRÅDLÖS KOMM.	Upprätta trådlösa anslutningar till smartphones, surfplattor eller andra enheter.

BLIXTINSTÄLLNING

För att justera blixialternativen, tryck på **MENU/OK** i fotograferingsvyn och välj fliken **⚡** (**BLIXTINSTÄLLNING**).

Inställning	Beskrivning
INSTÄLLNING BLIXTFUNKTION	Justera inställningar som blyxtstyrningsläge, blyxtnivå och blyxtstyrka.
TAR BORT RÖDA ÖGON	Välj om röda ögon-effekter som orsakas av blyxten ska tas bort.
TTL-LÅST LÄGE	Välj ett TTL-låsläge.
INSSTÄLLNING LED-LJUS	Välj om du vill använda blyxtenhetens LED videolampa (om tillgänglig) som "catchlight" eller AF-hjälpbelysning när du tar bilder.
KOMMENDÖR-INSTÄLLNING	Välj grupper när du använder kamerans blyxtenhet som kontrollenhet för Fujifilm optisk trådlös fjärblyxtkontroll.
CH INSTÄLLNING	Välj den kanal som ska användas för kommunikation mellan kontrollenheten och fjärblyxtenheterna.



FILMINSTÄLLNING

För att visa filmalternativen, tryck på **MENU/OK** i fotograferingsvyn och välj fliken  (**FILMINSTÄLLNING**).

Inställning	Beskrivning
FILMLÄGE	Justera inställningarna för filminspelning.
HÖGHASTIGHETSINSPELNING	Justera inställningarna för höghastighetsfilm.
MEDIEINSPELNINGSSINSTÄLLNINGAR	Välj önskade filinställningar för filmläget, inklusive destination, filtyp och komprimering.
 BILDSTABILISERINGS-LÄGE	Välj bildstabiliseringsläget.
 BILDSTABILISERING BOOSTLÄGE	Välj bildstabiliseringsnivå.
LJUDINSTÄLLNING	Justera ljudrelaterade inställningar för filminspelning.
MIK/FJÄRRUTLÖSN.	Ange om enheten som är ansluten till mikrofon-/fjärrutlösningsskontakten är en ljudenhet eller en fjärrutlösare.
 INSTÄLLNINGSRAMINDIKATOR	Välj om displayens kanter ska ändra färg under filminspelning.

Fotograferingsmenyerna (Filmer)



Alternativ markerade med både - och -ikoner är tillgängliga i både stillbildsfotograferings- och filminspelningsmenyerna. Ändringar av dessa alternativ i någon av dessa menyer gäller även för alternativen i den andra menyn.

FILMINSTÄLLNING

För att visa alternativ för filminspelning, tryck på **MENU/OK** i filminspelningsvyn och välj fliken  (**FILMINSTÄLLNING**).

Inställning	Beskrivning
FILMINSTÄLLNINGSLISTA	Visa de aktuella filminspelningsinställningarna.
FOTOLÄGE	Välj ett fotoläge för filminspelning.
FILMLÄGE	Justera inställningarna för filminspelning.
LÄGE FÖR BAKGRUNDSÖSKÄRPA	Välj om bländaren ska fixeras vid den vidaste inställningen (lägsta f/-numret).
HÖGHASTIGHETSINSPELNING	Justera inställningarna för höghastighetsfilm.
 SJÄLVUTLÖSARE	Välj en fördröjning för självutlösaren för filminspelning.
MEDIEINSPELNINGINSTÄLLNINGAR	Välj önskade filinställningar för filmläget, inklusive destination, filtyp och komprimering.
HDMI-OUTPUTINSTÄLLNING	Justera inställningarna som ska användas när bilden visas på en HDMI-enhet.
FAST FILMBESKÄRN. FRST.	Välj om filmbeskärningen ska vara fast på 1,29:1.
F-Log/HLG-INSPELNING	Välj destinationen för F-Log- och HLG (Hybrid Log-Gamma)-filmer som spelas in medan kameran är ansluten till en HDMI-enhet.
DATANIVÅINSTÄLLNING	Välj signalområdet för filmer som spelats in med kameran.
 LJUSMÄTMETOD	Välj hur kameran mäter exponeringen.

Inställning	Beskrivning
 FLIMMERLÖS SLUTARHAST. INSTÄLLN.	Välj om slutartiden ska kunna justeras i mindre steg för att reducera flimmer i LED-belysning och liknande situationer.
 BILDSTABILISERINGS- LÄGE	Välj bildstabiliseringsläget.
 BILDSTABILISERING BOOSTLÄGE	Välj bildstabiliseringsnivå.
 ISO	Justera kamerans ljuskänslighet.
ZEBRA-INSTÄLLNING	Välj om områden med högdagrar som kan vara överexponerade ska visas med sebraränder i filmålägesdisplayen.
ZEBRA-NIVÅ	Välj ljusstyrkegränsen för visning av zebbaränder.
FILMOPTIMERAD KONTR. 	Inställningarna kan justeras med kommandorattarna och pekskärmkontrollerna.
 INSTÄLLNINGSRAMIN- DIKATOR	Välj om displayens kanter ska ändra färg under filminspelning.
LJUSKONTROLL	Välj lampan (indikator eller AF-hjälp) som lyser under filminspelning och om lampan blinkar eller förblir stabil.
 INSTÄLLNINGAR FÖR KYLFLÄKT	Justera eventuellt inställningarna om du använder en kylfläkt (säljs separat).
 ÄNDRA./SPARA ANP. INST.	Spara anpassade inställningar för fotograferingsmenyn.
 UPPDATERA AUTOM. ANPASSAD INSTÄLLN.	Välj om de anpassade inställningarna ska uppdateras automatiskt för att återspegla de ändrade inställningarna.
 INSTÄLLN. FÖR ANPASSAT LÄGE	Välj om den aktuella banken med anpassade inställningar ska användas för stillbildsfotografering eller filminspelning.
 TRÅDLÖS KOMM.	Upprätta trådlösa anslutningar till smartphones, surfplattor eller andra enheter.



BILDKVALITET INSTÄLLNING

För att visa bildkvalitetsinställningarna, tryck på **MENU/OK** i filminspelningssvyn och välj fliken  (**BILDKVALITET INSTÄLLNING**).

Inställning	Beskrivning
 FILMSIMULERING	Välj en filmsimulerings effekt för filminspelning.
 MONOKROM FÄRG	Välj en monokrom ton för filmer tagna med  FILMSIMULERING >  ACROS och  MONOCHROME .
 VITBALANS	Matcha vitbalansen med ljuskällan, oavsett om den är direkt solljus eller konstgjord belysning.
 DYNAMISKT OMFÅNG	Välj ett dynamiskt omfång för filminspelning.
 TONKURVA	Justera med hänvisning till en tonkurva utseendet på högdagrar eller skuggor, vilket gör dem hårdare eller mjukare.
 FÄRG	Justera färgdensiteten.
 SKÄRPA	Gör konturer skarpare eller mjukare.
 HÖGT ISO BR	Minska brus i bilder tagna med hög känslighet.
INTERFRAME BRUSREDUCERING	Välj om du vill minska bruset mellan bilderna.
 VINJETTERINGSKOR.	Välj om vinjettering ska reduceras när du spelar in filmer.
 ADAPTER INST.	Justera inställningar för M-fattade linser som är anslutna med en valbar FUJIFILM M FATTNINGSDAPTER.

AF/MF INSTÄLLNING

För att visa AF/MF-inställningarna, tryck på **MENU/OK** i filminspelningssvyn och välj fliken  (**AF/MF INSTÄLLNING**).

Inställning	Beskrivning
 FOKUSOMRÅDE	Välj fokusområde.
 FOKUSLÄGE	Välj hur kameran ska fokusera.
 AF LÄGE	Välj storlek på fokusområdet.

Inställning	Beskrivning
 AF-C ANPASSAD INSTÄLLNING	Välj fokusspårningsalternativ vid inspelning av filmer med KONTIN. AF valt som fokuseringsläge.
 LOOPA VAL AV FOKUSPUNKT	Välj om val av fokusområde ska begränsas av displayens kanter eller "dras runt" från displayens ena kant till den andra.
 AF BELYSNING	Välj om AF-assistlampan ska lysa för att assistera autofokus.
PRIORITERA PRODUKT LÄGE	Välj om du vill justera inställningarna för filminspelning av produktomdömen eller liknande.
 SPÅRA ANSIKTE/ ÖGON INST.	Välj om kameran ska prioritera människoansikten framför bakgrundsföremål vid inställning av fokus och exponering.
 MOTIVIGENKÄNNINGSINSTÄLLN.	Välj om kameran ska prioritera motiv av en vald typ, till exempel djur eller bilar, när du ställer in fokus.
 AF+MF	Välj om manuell fokusering ska kunna aktiveras under autofokus genom att vrida på fokusringen.
 MAN. FOKUSHJÄLP	Välj hur fokus ska visas i manUELLT fokusläge.
 FOKUS KONTROLL	Välj om displayen automatiskt ska zooma in på det valda fokusområdet när fokusringen vrids i manUELLT fokusläge.
 OMEDELBAR AF- INSTÄLLNING	Välj hur kameran ska fokusera när funktionsknappar som tilldelats funktioner som AF-lås trycks på i det manUELLA fokuseringsläget.
 SKALA FÖR SKÄRPEDJUP	Välj en skala för skärpedjupet.
 AF- AVSTÅNDSBEGRENSARE	Begränsa intervallet för tillgängliga fokusavstånd för ökad fokushastighet.
 PEKSKÄRMLÄGE	Välj vilka fotograferingsfunktioner som ska utföras med pekkontroller.
LÅS FOKUSKONTROLL	Välj om fokuszoom ska fortsätta gälla när filminspelning startar.

LJUDINSTÄLLNING

För att visa ljudalternativen, tryck på **MENU/OK** i filminspelningsvyn och välj fliken  (**LJUDINSTÄLLNING**).

Inställning	Beskrivning
JUSTERING INTERN MIKROFON	Justera inspelningsnivån för den inbyggda mikrofonen.
JUSTERING EXTERN MIKROFON	Justera inspelningsnivån för externa mikrofoner.
INSTÄLLNING MIKROFONINGÅNG	Ange den typ av ljudenhet som är ansluten till mikrofon-/fjärrutlösningsskontakten.
MIKROFONGRÄNS	Minskar störningar orsakade av inmatningar som överstiger gränserna för mikrofonens ljudkretsar.
VINDFILTER	Välj om du vill aktivera minskning av vindbrus under filminspelning.
LÅGKAPNINGSFILTER	Välj om du vill reducera lågfrekvent brus under filminspelning.
VOLYM HÖRLURAR	Justera hörlursvolymen.
MIK/FJÄRRUTLÖSN.	Ange om enheten som är ansluten till mikrofon-/fjärrutlösningsskontakten är en ljudenhet eller en fjärrutlösare.
INSTÄLLNINGAR FÖR XLR-MIKADAPTER	Justera inkanalsinställningarna m.m. för mikrofonen när du använder XLR-mikrofonadapterar.

TIDKODSINSTÄLLNING

För att visa tidkodsinställningarna, tryck på **MENU/OK** i filminspelningssvyn och välj fliken  (**TIDKODSINSTÄLLNING**).

Inställning	Beskrivning
TIDKODSVISNING	Välj om tidskoder ska visas under inspelning och uppspelning av filmer.
STARTTIDSINSTÄLLNING	Välj tidskodens starttid.
RÄKNINGSINSTÄLLNING	Välj om tiden klockas kontinuerligt eller endast under filminspelning.
TA BORT BILD	Välj om kastning av bildrutor ska aktiveras.
HDMI-TIDKODUTSIGNAL	Välj om tidskoder ska matas ut till HDMI-enheter.

Bildvisningsmenyn



Bildvisningsmenyn visas när du trycker på **MENU/OK** i bildvisningsläge.

Inställning	Beskrivning
RAW-OMVANDLING	Kopiera RAW-bilder i andra format.
KONVERT. HEIF TILL JPEG/TIFF	Konvertera HEIF-bilder till JPEG- eller TIFF-format.
RADERA	Radera enskilda bilder, ett antal valda bilder eller alla bilder.
BESKÄR BILD	Skapa en beskuren kopia av den aktuella bilden.
ÄNDRA STORLEK	Skapa en liten kopia av den aktuella bilden.
SKYDDA	Skydda bilder från oavsiktlig radering.
ROTERA BILD	Välj om bilder ska roteras för visning under uppspelning.
INSTÄLLNING AV RÖSTMINNE	Välj om röstmeddelanden ska läggas till fotografier.
BETYG	Betygsätt bilder med stjärnor.
ÖVERFÖR BILD TILL SMARTPHONE	Välj bilder för senare överföring till en smartphone.
 TRÅDLÖS KOMM.	Upprätta trådlösa anslutningar till smartphones, surfplattor eller andra enheter.
BILDSPEL	Visa bilder i ett automatiskt bildspel.
FOTOBOKSHJÄLP	Skapa böcker med dina favoritbilder.
BILD BESTÄLLNING	Skapa en digital "utskriftsorder" för DPOF-kompatibla skrivare.
instax SKRIVARUTSKRIFT	Skriv ut bilder på Fujifilm instax SHARE-skrivare (säljs separat).
BILDFÖRHÅLLANDE	Välj bildförhållandet för bilder som ska visas på en TV.

Inställningsmenyerna

ANVÄNDARINSTÄLLNING

För att komma åt grundläggande kamerainställningar, tryck på **MENU/OK**, välj fliken  (**STÄLL IN**) och välj **ANVÄNDARINSTÄLLNING**.

Inställning	Beskrivning
FORMATERA	Formatera minneskort.
 OMRÅDESINSTÄLLNING	Välj din plats.
DATUM/TID	Ställ in kameraklockan.
TIDSSKILLNAD	Växla mellan din hemtidszon och tidszonen på din nuvarande position.
 言語/LANG.	Välj ett språk.
 MIN MENY INSTÄLLNING	Redigera objekten som listas på fliken  (MIN MENY), en egen anpassad meny med ofta använda fotomenyalternativ.
 MIN MENY INSTÄLLNING	Redigera objekten som listas på fliken  (MIN MENY), en egen anpassad meny med ofta använda filmmenyalternativ.
SENSORRENGÖRING	Ta bort damm från kamerans bildsensor.
BATTERIÅLDER	Kontrollera batteriets ålder.
LJUD & BLIXT	Välj om högtalare, blix, belysning och självutlösarlampa ska inaktiveras i situationer där kamerans ljud och ljus kan störa.
ÅTERSTÄLL	Återställ alternativen för fotograferings- eller inställningsmenyn till standardvärdena.
FÖRESKRIVANDE	Visa elektroniska kopior av produktens modellnummer och andra certifikat.

LJUDINSTÄLLNING

För att komma åt ljudinställningar, tryck på **MENU/OK**, välj fliken **🔊 (STÄLL IN)** och välj **LJUDINSTÄLLNING**.

Inställning	Beskrivning
AF PIP-VOLYM	Välj volym för den ljudsignal som hörs när kameran fokuserar.
SJÄLVUTLÖSAR-PIP-VOLYM	Välj volym på den signal som hörs när självutlösaren är aktiv.
LJUDVOLYM	Justera volymen för ljuden som skapas när kamerakontroller används.
🔊 REC START/STOP VOLYM	Välj volym i början och slutet av filminspelningen.
MS VOLYM ELEKTRONISK SLUTARE	Justera volymen för ljuden som skapas av den mekaniska slutaren.
MS LJUD ELEKTRONISK SLUTARE	Välj det ljud som hörs från den mekaniska slutaren.
ES VOLYM ELEKTRONISK SLUTARE	Justera volymen för ljuden som skapas av den elektroniska slutaren.
ES LJUD ELEKTRONISK SLUTARE	Välj det ljud som hörs från den elektroniska slutaren.
UPPSPELNING VOL.	Justera volymen för uppspelning av filmer.
4ch LJUDUPPSPELNING	Justera ljudinställningarna som önskas när du visar 4-kanalsfilmer.

SKÄRMINSTÄLLNING

För att komma åt visningsinställningar, tryck på **MENU/OK**, välj fliken **☰ (STÄLL IN)** och välj **SKÄRMINSTÄLLNING**.

Inställning	Beskrivning
VISNINGSLÄGE INSTÄLLNING	Justera inställningarna för ögonsensors, EVF:s (elektronisk sökare) eller LCD-skärmens visningslägen.
EVF-LJUSSTYRKA	Justera displayens ljusstyrka i den elektroniska sökaren.
EVF-FÄRG	Justera displayens mättnad i den elektroniska sökaren.
EVF-FÄRGJUSTERING	Justera färgen på displayen i den elektroniska sökaren.
LCD-LJUSSTYRKA	Justera monitorns ljusstyrka.
LCD-FÄRG	Justera monitorns mättnad.
LCD-FÄRGJUSTERING	Justera färgen på displayen i LCD-skärmen.
BILDSKÄRM	Välj hur länge bilder ska visas efter fotografering.
AUTOROTERA SKÄRMAR	Välj om indikatorerna i sökaren och på LCD-skärmen ska roteras för att matcha kamerariktningen.
FÖRHANDSVISA EXP./VB I MANUELLT LÄGE	Välj om du vill aktivera förhandsgranskning av exponering och/eller vitbalans.
NATURLIG LIVE-VY	Välj om inställningarnas effekter ska synas i monitorn.
F-Log VISNINGS ASSISTANS	Välj om en tonkorrigerad förhandsvisning (motsvarande BT.709) ska visas vid inspelning eller visning av F-Log-filmer.
ELEKTRONISKA NIVÅINSTÄLLNINGAR	Justera inställningarna som ska användas när du tar bilder med visning av en virtuell horisont.
RKTL. F INRMN	Välj ett rutnät för fotoläge.
AUTOROTER. VISN.	Välj om "stående" (porträtt)-bilder ska roteras automatiskt vid visning.

Inställning	Beskrivning
MÄTTENHETER - FOKUSSKALA	Välj de enheter som används för fokusavståndsindikatorn.
BLÄNDARENHET FÖR FILMLINS	Välj om kameran ska visa bländare som ett T-nummer eller ett f/-nummer när ett cineobjektiv (tillval) är monterat.
ANP. BILD.INST..	Välj objekten som visas i standardindikatordisplayen.
STORT INDIKATORLÄGE (EVF)	Välj om stora indikatorer ska visas i den elektroniska sökaren.
STORT INDIKATORLÄGE (LCD)	Välj om stora indikatorer ska visas på LCD-skärmen.
STORT IND. SKÄRMINST.	Välj de indikatorer som ska visas när PÅ är vald för STORT INDIKATORLÄGE (EVF) eller STORT INDIKATORLÄGE (LCD) .
JUST. INFORMATIONSKONTRAST	Justera skärmkontrasten.
POSITONS INFO.	Välj om platsinformation som laddats ner från smartphones ska visas.
 Q-MENYBAKGRUND	Välj en bakgrund för snabbmenyn som du kan använda när du tar bilder.
 Q-MENYBAKGRUND	Välj en bakgrund för snabbmenyn som du kan använda när du spelar in film.

KNAPP-/RATTINSTÄLLNING

För att komma åt kontrollalternativ, tryck på **MENU/OK**, välj fliken  (**STÄLL IN**) och välj **KNAPP-/RATTINSTÄLLNING**.

Inställning	Beskrivning
FOKUSHANDTAG INSTÄLLNING	Välj de funktioner som utförs av fokusknapp (fokusreglage).
 RED./SPARA SNABBMENY	Välj alternativen som visas i snabbmenyn under stillbilds-fotografering.

Inställning	Beskrivning
 RED./SPARA SNABBMENY	Välj alternativen som visas i snabbmenyn under filminspelning.
FUNK.(Fn)-INSTÄL.	Välj funktioner för funktionsknapparna.
POWER ZOOM FUNKTIONINSTÄLLNINGAR (Fn)	Välj de funktioner som funktionsknapparna på vissa motorzoomobjektiv ska ha.
KOMMANDOREGLAGEINST.	Välj funktioner för kommandorattarna.
 S.S FUNKTION	Bestäm om finjustering av slutartiden ska aktiveras med hjälp av kommandorattarna.
RIKTNING KOMMANDOREGLAGE	Välj om omvänd kommandorattrotation ska användas för att justera inställningarna.
SLUTARE AF	Välj om kameran ska fokusera när avtryckaren trycks ned halvvägs.
SLUTARE AE	Välj om exponeringen ska förbli låst (AE-lås) medan avtryckaren är nedtryckt halvvägs.
FOTOGRAFERA UTAN OBJEKTIV	Välj om avtryckaren ska aktiveras när inget objektiv är monterat.
FOTOGRAFERA UTAN KORT	Välj om slutaren kan utlösas utan att något minneskort är isatt i kameran.
INSTÄLLNING FÖR OBJEKTIVETS ZOOM/FOKUS	Justera inställningarna för objektiv med fokusring eller kompatibla objektiv med motorzoom.
AE/AF-LÅSLÄGE	Välj en funktion för knappen som exponering och/eller fokuslås har tilldelats.
AWB-LÅSLÄGE	Välj beteendet hos funktionsknapparna som har tilldelats automatiskt vitbalanslås (AWB).
 ISO- KNAPPINSTÄLLNING	Välj den funktion som ISO -knappen ska ha under uppspelning.
PEKSKÄRM INSTÄLLNING	Välj om pekskärmkontroller ska vara aktiva på LCD-skärmen.
LÅS	Lås kamerakontrollerna för att förhindra oavsiktlig användning.

STRÖMHANTERING

För att komma åt grundläggande kamerainställningar, tryck på **MENU/OK**, välj fliken  (**STÄLL IN**) och välj **STRÖMHANTERING**.

Inställning	Beskrivning
AUTO AVSTÄNGNING	Välj om kameran ska stängas av automatiskt när inga handlingar utförs.
PRESTANDA	Justera ströminställningarna.
EVF/LCD BOOSTINSTÄLLNING	Justera beteendet hos EVF- och LCD-skärmen när BOOST har valts för PRESTANDA .
TEMPERATUR AUTOMATISKT AV	Välj den temperatur vid vilken kameran ska stängas av automatiskt om temperaturen stiger för mycket.

INST. AV DATALAG.

För att komma åt grundläggande hanteringsinställningar, tryck på **MENU/OK**, välj fliken  (**STÄLL IN**) och välj **INST. AV DATALAG..**

Inställning	Beskrivning
BILD NUMRERING	Välj om filnumreringen ska återställas när ett nytt minneskort sätts i.
REDIGERA FILNAMN	Välj ett filnamnsprefix.
VÄLJ MAPP	Skapa mappar och välj den mapp som används för att lagra efterföljande bilder.
COPYRIGHTINFO	Välj om information om upphovsrätt ska läggas till, i form av Exif-taggar, till nya bilder allteftersom de tas.
GEOTAGGNING	Välj om platsdata, som laddats ner från en smartphone, ska bäddas in i nya bilder när de tas.

Nätverks-/USB-inställningsmenyer

För att nå nätverks-/USB-inställningarna ska du trycka på **MENU/OK** och välja fliken  (nätverks-/USB-inställningar).

Inställning	Beskrivning
Bluetooth-/SMARTPHONEINST.	Justera Bluetooth-relaterade inställningar samt en mängd olika smartphone-relaterade inställningar.
FLYGPLANSLÄGE	Välj om du vill inaktivera trådlöst LAN och Bluetooth.
NÄTVERKSINSTÄLLNING	Justera inställningarna för anslutning till trådlösa nätverk.
instax SKRIVARANL INST	Justera inställningarna för anslutning till valfria Fujifilm instax SHARE-skrivare.
ANSLUTNINGSLÄGE	Justera inställningarna för anslutning till externa enheter.
USB-STRÖM-/KOMMINST.	Välj om USB-anslutningar till datorer, smartphones eller andra enheter ska användas för strömtillförsel eller dataöverföring.
INFORMATION	Visa kamerans MAC-, Bluetooth- och trådlösa IP-adresser.
ÅTERSTÄLL TRÅDLÖSA INST.	Återställ de trådlösa inställningarna till deras standardvärden.

Försiktighetsåtgärder

7

För din säkerhet



Se till att läsa dessa anvisningar före användning

Säkerhetsanmärkningar



- Försäkra dig om att du använder din kamera korrekt. Läs dessa säkerhetsanmärkningar och din *Grundläggande bruksanvisning* noggrant före användning.
- Efter att ha läst dessa säkerhetsanmärkningar ska du förvara dem på ett säkert ställe.

Ang. ikonerna



Ikonerna som visas här nedan används i detta dokument för att indikera allvarligheten av personskada eller skada som kan resultera om den information som indikeras av ikonerna ignoreras, och produkten som ett resultat används felaktigt.

 VARNING	Denna ikon anger att döden eller allvarlig personskada kan resultera om informationen ignoreras.
 FÖRSIKTIGHET	Denna ikon anger att personskada eller materiell skada kan resultera om informationen ignoreras.

Ikonerna som visas här nedan används för att indikera arten av de instruktioner som måste följas.

















	Triangelära ikoner visar dig att denna information kräver uppmärksamhet ("Viktigt").
	Cirkulära ikoner med ett diagonalt band visar dig att den angivna handlingen är förbjuden ("Förbjudet").
	Fyllda cirklar med ett utropstecken visar dig att en åtgärd måste vidtagas ("Krävs").

Symbolerna på produkten (inklusive tillbehören) representerar följande:

	Växelström
	Likström
	Klass II-utrustning (produktens konstruktion är dubbelisolerad).

VARNING

 <small>Koppla bort från strömkälla</small>	Om ett problem uppstår, stäng av kameran, ta ut batteriet, koppla ur USB-kabeln och dra ur nätadaptern. Fortsatt användning av kameran när den ryker, luktar konstigt eller befinner sig i ett annat onormalt tillstånd kan orsaka brand eller elektriska stötar. Kontakta din Fujifilm-återförsäljare.
	Låt inte vatten eller främmande föremål tränga in i kameran eller anslutningskablarna. Använd inte kameran eller anslutningskablarna efter att sött eller salt vatten, mjölk, drycker, rengöringsmedel eller andra vätskor trängt in i den. Om vätska tränger in i kameran eller anslutningskablarna, stäng av kameran, ta ut batteriet, koppla ur USB-kabeln och nätadaptern. Fortsatt användning av kameran kan orsaka brand eller elektriska stötar. Kontakta din Fujifilm-återförsäljare.
 <small>Använd inte i badrummet eller i duschen</small>	Använd inte kameran i badrummet eller i duschen. Detta kan orsaka brand eller elektriska stötar.
 <small>ta inte isär</small>	Försök aldrig att ändra eller ta isär kameran (öppna aldrig höljet). Underlåtenhet att följa denna försiktighetsåtgärd kan orsaka brand eller elektriska stötar.
 <small>Rör ej vid interna delar</small>	Om höljet går sönder på grund av ett fall eller annan olycka, rör inte vid de interna delarna. Underlåtenhet att följa detta försiktighetsmått kan leda till elektriska stötar eller skada som kan uppkomma genom att röra vid de skadade delarna. Avlägsna genast batteriet, se till att undvika skada eller elektrisk stöt, och ta med produkten till det återförsäljningsställe där du köpte den för råd.

 VARNING	
	<u>Anslutningsladdan får inte bytas ut, upphettas, vridas eller dras i onödigt mycket, och tunga föremål får inte placeras på anslutningsladdan.</u> Dessa handlingar kan skada sladden och kan orsaka en brand eller elektrisk stöt. Om sladden är skadad, kontakta din Fujifilm-återförsäljare. Använd inte kablar med böjda kontakter.
	<u>Placera inte kameran på en ostadig yta.</u> Detta kan göra att kameran faller eller tippar omkull och orsaka personskada.
	<u>Försök aldrig att ta bilder medan du är i rörelse.</u> Använd inte kameran när du går eller kör bil. Detta kan resultera i att du faller eller hamnar i en trafikolycka.
	<u>Vidrör inte några av kamerans metalldelar under ett åskväder.</u> Detta kan orsaka en elektrisk stöt p.g. av inducerad ström från blixurladdning.
	<u>Använd inte batteriet på annat sätt än som specificerats.</u> Sätt in batteriet vänt i enlighet med den bild som visas.
	<u>Ta inte isär och ändra inte eller värm upp batterierna. Tappa, slå eller kasta inte batterierna och utsätt dem inte på annat sätt för starka stötar. Använd inte batterier som visar tecken på läckage, deformation, missfärgning eller andra onormala tillstånd. Använd endast avsedda laddare för att ladda uppladdningsbara batterier och försök inte att ladda icke-uppladdningsbara Li-jon eller alkaliska batterier. Kortslut inte batterier och förvara dem inte med metallföremål.</u> Underlåtenhet att följa dessa försiktighetsåtgärder kan resultera i att batterierna överhettas, tar eld, går sönder, läcker, orsakar brand, brännskador eller andra skador.
	<u>Använd bara batterier eller nätdaoptrar som specificerats för användning med denna kamera. Använd inte andra spänningar än den spänningskälla som visas.</u> Användning av andra strömkällor kan orsaka en brand.
	<u>Om batteriet läcker och vätska kommer i kontakt med ögonen, huden eller kläder, ska du skölja området med rent vatten och uppsöka läkarvård eller ringa ett aktnummer omedelbart.</u>
	<u>Använd inte laddaren för att ladda andra batterier än de som är specificerade här.</u> Den medföljande laddaren får endast användas med batterier av den typ som medföljer kameran. Att använda laddaren för att ladda vanliga batterier eller andra typer av uppladdningsbara batterier kan göra att batteriet läcker, överhettas eller spricker.
	<u>Att använda blixtr när nära en persons ögon kan orsaka synskador.</u> Vidta särskild försiktighet när du fotograferar bebisar och små barn.
	<u>Ha inte långvarig kontakt med heta ytor. Lämna inte någon del av kroppen i kontakt med produkten under längre perioder medan produkten är på.</u> Underlåtenhet att följa denna försiktighetsåtgärd kan leda till lågtemperatur-brännskador, särskilt under långvarig användning när HÖG har valts för TEMPERATUR AUTOMATISKT AV eller om du lider av nedsatt blodcirkulation eller nedsatt känsel, i vilket fall användning av ett stativ eller liknande åtgärder rekommenderas.
	<u>Använd inte i närvaro av lättantändliga föremål, explosiva gaser eller damm.</u>
	<u>När du bär batteriet, sätt in det i en digitalkamera eller förvara det i behållaren. När du lagrar batteriet, förvara det i behållaren. När du kasserar det, täck över batteripolerna med isoleringstejp.</u> Kontakt med andra metallföremål eller med batterier kan göra att batteriet fattar eld eller spricker.
	<u>Håll minneskort, blixtskor och andra små delar utom räckhåll för små barn.</u> Barn kan komma att svälja små delar; förvara dem utom räckhåll för barn. Om ett barn skulle svälja någon del, uppsök medicinsk vård eller ring ett nödsamtal.
	<u>Håll utom räckhåll för små barn.</u> Ett av de föremål som kan orsaka skador är remmen som kan fastna runt barnets hals och leda till att barnet stryps. Dessutom kan blixten orsaka synskador.
	<u>Följ anvisningarna från flygbolags- och sjukhuspersonal.</u> Denna produkt genererar radiofrekvenser som kan störa medicinsk eller navigationsutrustning.

 **FÖRSIKTIGHET**

	Använd inte denna kamera på platser som påverkats av oljeångor, ånga, fukt eller damm. Detta kan orsaka brand eller elektriska stötar.
	Lämna inte denna kamera på platser som är utsatta för extremt höga temperaturer. Lämna inte kameran på platser som tex. ett tillslutet fordon eller i direkt solljus. Detta kan ge upphov till en eldsvåda.
	Placera inte tunga föremål på kameran. Detta kan orsaka att det tunga föremålet tippar omkull eller faller och orsakar personskada.
	Flytta inte kameran medan växelströmsadaptern fortfarande är ansluten. Dra inte i anslutningsladdan för att koppla bort nätadaptern. Detta kan skada strömförsörjningsladdan eller kablarna och orsaka en brand eller elektrisk stöt.
	Täck inte över eller linda in kameran eller nätadaptern i en tygrasa eller filt. Detta kan göra att värme ackumuleras som förvrider kåpan eller skapar en eldsvåda.
	Använd inte kontakten om den är skadad eller om den inte passar ordentligt i eluttaget. Underlåtenhet att följa denna försiktighetsåtgärd kan orsaka brand eller elektriska stötar.
	När du rengör kameran eller när du inte planerar att använda kameran under en längre tid, ta ut batteriet och koppla bort och dra ut nätadaptern. Underlåtenhet att göra så kan orsaka en brand eller elektrisk stöt.
	När laddningen avslutas, dra ut laddaren ur väggkontakten. Att lämna laddaren ansluten till väggkontakten kan orsaka eldsvåda.
	När ett minneskort tas ut från kortfacket kan det komma ut för snabbt. Använd ett finger för att hålla emot och släpp kortet försiktigt. Kortet kan orsaka skada om det skjuts ut okontrollerat.
	Hantera inte minneskortet direkt efter fotografering eller filminspelning. Minneskortet kan vara varmt och orsaka brännskador. Vänta tills kortet har svalnat innan du tar ut det ur kameran.
	Be om regelbunden intern testning och rengöring av din kamera. Ansamling av damm i din kamera kan orsaka en brand eller elektrisk stöt. Kontakta din Fujifilm-återförsäljare för att begära intern rengöring vartannat år. Notera dock att detta inte är någon gratis service.
	Kassera produkten i enlighet med lokala föreskrifter.
	Risk för explosion om fel batteri används. Byt endast ut mot samma eller motsvarande typ.
	Batterier (batteripaket eller installerade batterier) får inte utsättas för stark värme som solsken, eld eller liknande.

Batteriet och strömförsörjningen

Obs: Kontrollera vilken typ av batteri som används i din kamera och läs lämpliga sektioner.

⚠ VARNING: Batteriet får inte utsättas för stark värme från exempelvis solsken, eld eller liknande.

Följande förklarar korrekt användning av batterier och hur man förlänger deras livslängd. Felaktig användning kan förkorta batteriets livslängd eller orsaka läckage, överhettning, brand, eller explosion.

Litiumbatterier

Läs denna sektion om din kamera använder uppladdningsbara litiumbatterier.

Batteriet är inte laddat vid leveransen. Ladda batteriet innan det används. Förvara batteriet i behållaren när det inte används.

■ Anmärkningar angående batteriet

Batteriet förlorar gradvis sin laddning när det inte används. Ladda batteriet en eller två dagar före användning.

Batteritiden kan förlängas genom att stänga av kameran när den inte används.

Batterikapaciteten minskar vid låga temperaturer, ett batteri med låg laddning kanske inte fungerar när det är kallt. Ha ett fulladdat reservbatteri till hands på en varm plats, och byt när det behövs, eller förvara batteriet i fickan eller på någon annan varm plats och sätt bara in det i kameran när du tar bilder. Placera inte batteriet i direkt kontakt med handvärmare eller andra värmeenheter.

■ Ladda batteriet

Batteriet kan laddas med kameran och den medföljande nätadaptern eller med en valbar BC-W235 dubbelbatteriladdare. Laddningstiden ökar vid omgivande temperaturer under +10 °C eller över +35 °C. Ladda inte batteriet vid temperaturer över +40 °C. Vid temperaturer under +5 °C kommer batteriet inte laddas.

Ladda inte ett fulladdat batteri. Batteriet behöver dock inte vara helt urladdat innan det laddas.

Batteriet kan bli varmt direkt efter laddning eller användning. Detta är normalt.

■ Batteriets livslängd

En tydlig förkortning av tiden det tar för ett batteri att bli urladdat indikerar att det har nått slutet på sin användningstid och att det ska bytas ut.

Om batteriet är kvar under längre perioder utan laddning, kan det hända att kvaliteten försämrats eller att det inte längre håller laddning. Ladda batteriet regelbundet.

■ Förvaring

Om kameran inte ska användas under en längre period, förvara den vid rumstemperatur med batteriet laddat till ungefär halv till 2/3 kapacitet.

Om kameran inte ska användas under en längre period ska batteriet tas ut och förvaras på en torr plats med en temperatur från +15 °C till +25 °C. Förvara det inte på platser med mycket höga eller låga temperaturer.

■ Försiktighetsåtgärder: Hantering av batteriet

- Transportera eller förvara inte batteriet tillsammans med metallföremål som halsband eller hårnålar.
- Utsätt det inte för öppen eld eller hetta.
- Ta inte isär eller ändra på det.
- Utsätt inte för låga atmosfäriska tryck.
- Använd endast med angivna laddare.
- Kasserera använda batterier med en gång.
- Tappa det inte och utsätt det inte för hårda stötar.
- Utsätt inte batteriet för vatten.
- Håll polerna rena.
- Batteriet och kamerahuset kan bli varma efter en längre tids användning. Detta är normalt.

■ Försiktighet: Kasserering

Kasserera använda batterier i enlighet med lokala föreskrifter. Var uppmärksam på miljöaspekterna vid kasserering av batterier. Använd produkten i ett mildt klimat.

Krossa inte sönder eller ta isär batterier.

Nätadapter

- Nätadaptern är endast avsedd för inomhusbruk.
- Kontrollera att kabeln är säkert ansluten till kameran.
- Stäng av kameran innan du kopplar bort adaptern. Koppla bort adaptern via kontakten, dra inte i sladden.
- Ta inte isär.
- Utsätt inte för hög värme eller fukt.
- Utsätt inte för hårda stötar.
- Adaptern kan surra eller bli varm vid användning. Detta är normalt.
- Om adaptern orsakar radiostörningar, vrid på mottagningsantennen, eller flytta på den.

Använda kameran

- Rikta inte kameran mot extremt starka ljuskällor, inklusive artificiella ljuskällor eller naturliga ljuskällor, såsom solen på en klar, blå himmel. I annat fall kan kamerans bildsensor skadas.
- Starkt solljus som fokuseras genom sökaren kan skada panelen i den elektroniska sökaren (EVF). Rikta inte den elektroniska sökaren mot solen.

Ta testbilder

Innan du tar bilder vid viktiga tillfällen (som bröllop, eller en semesterresa), kan du ta testbilder och kontrollera resultatet för att försäkra dig om att kameran fungerar som den ska. FUJIFILM Corporation kan inte hållas ansvariga för skador eller förlorad inkomst på grund av fel på produkten.

Anmärkningar ang. upphovsrätt

Om de inte är avsedda enbart för personligt bruk, får inte bilder som tagits med din digitalkamera användas på sätt som bryter mot upphovsrättslagar utan medgivande från ägaren. Notera att vissa restriktioner gäller för fotografering av scenframträdanden, underhållningar och utställningar, också när detta endast är avsett för personlig användning. Användare ombeds också uppmärksamma att överföring av minneskort som innehåller bilder eller data som är skyddade under upphovsrättslagar bara är tillåtet inom de restriktioner som tillämpas av dessa upphovsrättslagar.

Hantering

För att säkerställa att bilder sparas korrekt, utsätt inte kameran för stötar eller skakningar medan en bild sparas.

Flytande kristall

Om displayen skulle skadas ska du vara försiktig och undvika kontakt med flytande kristaller. Om någon av följande situationer skulle uppstå ska du följa uppmaningen:

- **Om flytande kristaller hamnar i kontakt med huden**, rengör området med en trasa och tvätta sedan noga med tvål och rinnande vatten.
- **Om flytande kristaller hamnar i ögonen**, spola det drabbade ögat med rent vatten i åtminstone 15 minuter, och uppsök sedan medicinsk hjälp.
- **Om flytande kristaller sväljs**, skölj munnen noga med vatten. Drick stora mängder vatten och åstadkom kräkning, och uppsök sedan läkarvård.

Även om skärmen är tillverkad med mycket hög precision, kan den innehålla pixlar som alltid lyser eller inte lyser. Detta är inget fel, och bilder som tas med produkten påverkas inte.

Varumärkesinformation

Digital Split Image är ett varumärke eller registrerat varumärke som tillhör FUJIFILM Corporation. Digital Micro Prism är ett varumärke eller registrerat varumärke som tillhör FUJIFILM Corporation. De teckensnitt som ingår i produkten har egenutvecklats av DynaComware Taiwan Inc. Apple, iPhone, iPad, Mac OS X, OS X, macOS, Lightning och Apple ProRes är registrerade varumärken som tillhör Apple Inc. i USA och andra länder. Windows är ett registrerat varumärke som tillhör Microsoft Corporation i USA och andra länder. Android är ett varumärke eller registrerat varumärke som tillhör Google LLC. Adobe, Adobe-logotypen, Photoshop och Lightroom är varumärken eller registrerade varumärken som tillhör Adobe Systems Incorporated i USA och andra länder. Wi-Fi®, Wi-Fi CERTIFIED-logotypen och Wi-Fi Protected Setup® är registrerade varumärken som tillhör Wi-Fi Alliance®. Bluetooth®-ordmärket och logotyperna är registrerade varumärken som ägs av Bluetooth SIG, Inc., och all användning av sådana märken av FUJIFILM sker under licens. SDHC- och SDXC-logotyperna är varumärken som tillhör SD-3C, LLC. CFexpress är ett varumärke som tillhör CFA (CompactFlash Association). HDMI-logotypen är ett varumärke eller registrerat varumärke som tillhör HDMI Licensing LLC. QR Code är ett registrerat varumärke som tillhör DENSO WAVE INCORPORATED. USB Type-C® och USB-C® är registrerade varumärken som tillhör USB Implementers Forum. Alla andra varunamn som nämns i denna handbok är varumärken eller registrerade varumärken som tillhör deras respektive ägare.

Elektriska störningar

Denna kamera kan påverka sjukhus- eller flygutrustning. Rådgör med personalen innan du använder kameran på ett sjukhus eller i ett flygplan.

Färg-TV-system

NTSC (National Television System Committee) är specifikationer för färg-TV sändningar som huvudsakligen används i USA, Kanada och Japan. PAL (Phase Alternation by Line) är ett färg-TV-system som huvudsakligen används av europeiska länder och i Kina.

Exif Print (Exif version 2.32)

Exif Print är ett nyligen reviderat filformat för digitalkameror i vilket information som lagras med bilder används för optimal färgåtergivning vid utskrift.

OBSERVERA: Läs detta innan du använder programvaran

Direkt eller indirekt exportering, av hela eller delar av licensierad programvara, utan tillåtelse av styrande organ är förbjudet.

Objektiv och andra tillbehör

- Använd en 4,5 mm skruv eller kortare när du monterar ett stativ.
- Fujifilm hålls inte ansvarigt för prestandaproblem eller skador orsakade av användning av tillbehör från tredje part.

OBS!

För att förhindra brand eller elektriska stötar, utsätt inte enheten för regn eller fukt.

Var god läs "Säkerhetsmärkingar" och se till att du har förstått dem innan du använder kameran.

För kunder i Kanada

CAN ICES-003 (B)/NMB-003(B)

FÖRSIKTIGHET: Denna digitala enhet av klass B uppfyller standarden Canadian ICES-003.

Industry Canada statement: Denna enhet uppfyller Industry Canadas licensfria RSSs. Användningen lyder under följande två villkor: (1) Denna enhet får inte orsaka störningar; och (2) denna enhet måste acceptera alla slags störningar, inklusive störningar som leder till oönskad användning av enheten.

Denna enhet och dess antenn(er) får inte vara samlokaliserade eller användas ihop med andra antenner eller sändare, förutom testade inbyggda radioenheter. Funktionen för landvalskod är avaktiverad för produkter som marknadsförs i USA/Kanada.

Strålningsexponering: Tillgänglig vetenskaplig forskning visar inte att det finns några hälsorisker förenade med att använda trådlösa enheter med låg effekt. Det finns däremot inga bevis på att dessa trådlösa enheter med låg effekt är helt ofarliga. Trådlösa lågenergiapparater avger låga nivåer av radiofrekvensenergi (RF) i mikrovågsintervallet när de används. Höga nivåer av RF kan utgöra en hälsorisk (genom uppvärmning av vävnad) men exponering för låga nivåer av RF som inte alstrar någon värmeeffekt orsakar inga kända negativa hälsoeffekter. Många studier rörande exponering för låga RF-nivåer har inte upptäckt några biologiska effekter alls. Vissa studier har antytt att vissa biologiska effekter kan förekomma, men dessa resultat har inte bekräftats genom vidare forskning. X-S20 har testats och anses överensstämma med IC:s strålningsgränser som fastställts för en okontrollerad miljö och uppfyller RSS-102 i IC:s krav för exponering av radiofrekvens (RF).

Drift på 5150–5250 MHz-bandet är endast för inomhusbruk för att minska risken för störningar i mobilsatellitssystemen som delar kanal med systemet.

Kassering av elektrisk och elektronisk utrustning i privata hushåll

Inom Europeiska unionen, Norge, Island och Liechtenstein: Denna symbol på produkten, eller i handboken och i garantin, och/eller på dess förpackning anger att denna produkt inte får hanteras som hushållsavfall. Istället bör den lämnas in på en utsedd uppsamlingsplats för återvinning av elektrisk och elektronisk utrustning.

Genom att säkerställa att produkten kasseras på rätt sätt bidrar du till att förhindra möjliga negativa konsekvenser för miljön och människors hälsa, som annars kan bli följden av olämplig avfallshantering av denna produkt.

Denna symbol på batterier eller ackumulatörer anger att de batterierna inte ska hanteras som hushållsavfall.



Om din utrustning innehåller lätt löstagbara batterier eller ackumulatörer bör du kassera dessa separat enligt lokala föreskrifter.

Återvinning av batterier bidrar till att bevara naturresurser. För mer detaljerad information om återvinning av denna produkt, kontakta kommunen, din sophämtningstjänst eller butiken där du köpte produkten.

I länder utanför den Europeiska unionen, Norge, Island och Liechtenstein: Om du vill göra dig av med denna produkt, inklusive batterier och ackumulatörer, kontakta de lokala myndigheterna och be om råd för korrekt kassering.

I Japan: Denna symbol på batterierna indikerar att de ska kasseras separat.



Kameraskötsel

För att du ska kunna njuta av produkten under en lång tid måste du iaktta följande försiktighetsåtgärder.

Förvaring och användning

Ta ur batteriet och minneskortet om kameran inte ska användas under en längre tid. Förvara eller använd inte kameran på ställen som är:

- utsatta för regn, ånga eller rök
- mycket fuktiga eller mycket dammiga
- utsatta för direkt solljus eller mycket höga temperaturer, såsom i ett stängt fordon en solig dag
- extremt kalla
- utsatta för starka vibrationer
- utsatta för starka magnetfält, såsom nära en tv-antenn, elledningar, radarsändare, motor, transformator eller magnet
- i kontakt med flyktiga kemikalier, såsom bekämpningsmedel
- nära gummi- eller vinylprodukter

Trådlöst nätverk och Bluetooth-enheter: Varningar

Denna produkt överensstämmer med följande EU-direktiv:

- RoHS-direktiv 2011/65/EU
- RE-direktiv 2014/53/EU

Härmed försäkrar FUJIFILM Corporation att denna typ av radioutrustning FF220002 överensstämmer med direktiv 2014/53/EU.

Den fullständiga texten till EU-försäkringen om överensstämmelse finns på följande webbadress:

https://dl.fujifilm-x.com/global/products/cameras/x-s20/pdf/x-s20_doc-bkk.pdf

Den fullständiga texten till försäkringen om överensstämmelse för Storbritannien är tillgänglig på följande internetadress:

https://dl.fujifilm-x.com/en-gb/products/cameras/x-s20/pdf/x-s20_doc-bkk.pdf

Denna efterlevnad indikeras av följande märkning på produkten:



Denna märkning är giltig för icke-telekomprodukter och EU-harmoniserade telekomprodukter (t.ex. Bluetooth®).

• Maximal radiofrekvenseffekt (EIRP):

WLAN 2,4 GHz: 14,74 dBm

WLAN 5 GHz: 9,94 dBm

Bluetooth: 6,08 dBm

VIKTIGT: Läs följande meddelanden innan du använder kamerans inbyggda trådlösa sändare.

ⓘ Denna produkt, som innehåller krypteringsfunktion utvecklad i USA, kontrolleras av United States Export Administration Regulations och kan inte exporteras eller vidareexporteras till ett land för vilket USA tillämpar varuembargo.

- **Använd bara ett trådlöst nätverk eller Bluetooth-enhet.** Fujifilm tar inget ansvar för skador till följd av obehörig användning. Använd inte i enheter som kräver en hög grad av tillförlitlighet, till exempel i medicintekniska produkter eller andra system som direkt eller indirekt kan påverka människors liv. När du använder enheten i en dator eller andra system som kräver en högre grad av tillförlitlighet än som erbjuds av trådlösa nätverk eller Bluetooth-enheter, se till att vidta alla nödvändiga försiktighetsåtgärder för att garantera säkerheten och förhindra fel.
- **Använd endast enheten i det land där du köpt den.** Denna enhet uppfyller de bestämmelser som gäller för trådlösa nätverk och Bluetooth-enheter i det land där den köptes. Följ alla lokala bestämmelser när du använder enheten. Fujifilm ansvarar inte för problem som uppstår p.g.a. användning i andra jurisdiktioner.
- **Använd inte enheten på platser med magnetiska fält, statisk elektricitet eller radiostörningar.** Använd inte sändaren i närheten av mikrovågsugnar, eller på andra platser där magnetiska fält, statisk elektricitet eller radiostörningar kan hindra mottagningen av trådlösa signaler. Ömsesidig interferens kan uppstå när sändaren används i närheten av andra trådlösa enheter som fungerar i 2,4 GHz-bandet.
- **Den trådlösa sändaren sänder på 2,4 GHz- och 5 GHz-banden med hjälp av DSSS-, OFDM- och GFSK-modulering.**
- **Säkerhet:** Trådlöst nätverk och Bluetooth-enheter sänder data via radio och följaktligen kräver användningen större säkerhet än vad som gäller för trådbundna nätverk.
 - Anslut inte till okända nätverk eller nätverk som du inte har behörighet till, även om de visas på din enhet, eftersom sådan åtkomst kan anses vara obehörig. Anslut endast till nätverk som du har åtkomsträttigheter till.
 - Var medveten om att trådlösa sändningar kan vara sårbara för avlyssning av tredje part.
 - Anslut inte denna enhet direkt till telekommunikationsnätverk (inklusive offentliga trådlösa LAN) som drivs av leverantörer eller mobila, trådbundna, Internet- eller andra telekommunikationstjänster.
- **Följande kan vara straffbart enligt lag:**
 - Demontering eller modifiering eller denna enhet
 - Avlägsnande av etiketter för enhetscertifiering
- **Denna enhet fungerar på samma frekvens som kommersiella, medicinska och utbildningsenheter samt trådlösa sändare.** Den fungerar också på samma frekvens som licensierade sändare och speciella olicensierade lågspänningssändare som används i RFID-spårningssystem för monteringsband och i andra liknande enheter.
- **För att förhindra störningar med ovanstående enheter, observera följande säkerhetsföreskrifter.** Kontrollera att RFID-sändaren inte är i funktion innan du använder den här enheten. Om du märker att enheten orsakar störningar hos licensierade sändare som används för RFID-spårning, sluta omedelbart att använda den berörda frekvensen eller flytta enheten till en annan plats. Om du märker att den här enheten orsakar störningar i RFID-spårningssystem med lågspänning, kontakta en Fujifilm-representant.

- **Använd inte denna enhet ombord på ett flygplan.** Följ anvisningarna från flygbolagets personal när du befinner dig ombord på ett flygplan. Observera att denna produkt kan generera radiofrekvensstrålning även när den är avstängd. Detta kan förhindras genom att välja **PÅ** för **FLYGLANSLÄGE** i nätverks-/USB-inställningsmenyn innan du går ombord på flygplanet.
- Kraven i AT/BE/BG/CZ/DK/EE/FR/DE/IS/IE/IT/EL/ES/CY/LV/LI/LT/LU/HU/MT/NL/NO/PL/PT/RO/SI/SK/TR/FI/SE/CH/UK/HR. 5150 MHz–5350 MHz begränsar användningen till endast inomhusanvändning.
- **Trådlösa specifikationer följer.**

Trådlöst nätverk

Standarder	IEEE 802.11a/b/g/n/ac (standardprotokoll för trådlösa nätverk)
Driftfrekvens (centerfrekvens)	<ul style="list-style-type: none"> • Israel, Indonesien : 2412 MHz–2462 MHz (11 kanaler) • USA, Kanada, Brasilien, Kina, Indien, Korea, Malaysia : 2412 MHz–2462 MHz (11 kanaler) : 5180 MHz–5320 MHz (W52, W53) : 5745 MHz–5825 MHz (UNII-3) • Europeiska unionen, Japan, Storbritannien, Australien, Norge, Nya Zeeland, Turkiet, Hongkong, Filippinerna, Vietnam, Singapore, Thailand, Förenade Arabemiraten, Ryssland, Taiwan, Saudiarabien, Qatar, Bahrain, Oman, Egypten, Iran, Kuwait, Libanon, Uzbekistan : 2412 MHz–2462 MHz (11 kanaler) : 5180 MHz–5320 MHz (W52, W53) : 5500 MHz–5700 MHz (W56)
Åtkomstprotokoll	Infrastruktur

Bluetooth®

Standarder	Bluetooth version 4.2 (Bluetooth Low Energy)
Driftfrekvens (centerfrekvens)	2402 MHz–2480 MHz



Se till att läsa dessa anmärkningar innan du använder objektivet

Säkerhetsanmärkningar



- Försäkra dig om att du använder objektivet korrekt. Läs dessa säkerhetsanmärkningar och kamerans *Grundläggande bruksanvisning* noggrant före användning.
- Efter att ha läst dessa säkerhetsanmärkningar ska du förvara dem på ett säkert ställe.

Ang. ikonerna

Ikonerna som visas här nedan används i detta dokument för att indikera allvarligheten av personskada eller skada som kan resultera om den information som indikeras av ikon ignoreras, och produkten som ett resultat används felaktigt.

 VARNING	Denna ikon anger att död eller allvarlig personskada kan resultera om informationen ignoreras.
 FÖRSIKTIGHET	Denna ikon anger att personskada eller materiell skada kan resultera om informationen ignoreras.



Ikonerna som visas här nedan används för att indikera arten av de instruktioner som måste följas.

	Triangelikoner visar dig att denna information kräver uppmärksamhet ("Viktigt").
	Cirkulära ikoner med ett diagonalt band visar dig att den angivna handlingen är förbjuden ("Förbjudet").
	Fyllda cirklar med ett utropstecken visar dig att en åtgärd måste vidtagas ("Krävs").

VARNING

 <i>Doppa inte</i>	Sänk inte ned i, eller utsätt produkten för vatten. Underlåtenhet att följa denna försiktighetsåtgärd kan orsaka brand eller elektriska stötar.
 <i>Ta inte rår</i>	Ta inte isär produkten (öppna inte höljet). Underlåtenhet att följa denna försiktighetsåtgärd kan orsaka brand, elektriska stötar eller skada på grund av tekniska fel i produkten.
 <i>Rör ej vid interna delar</i>	Om höljet går sönder på grund av ett fall eller annan olycka, rör inte vid de interna delarna. Underlåtenhet att följa detta försiktighetsmått kan leda till elektriska stötar eller skada som kan uppkomma genom att röra vid de skadade delarna. Avlägsna genast batteriet, se till att undvika skada eller elektrisk stöt, och ta med produkten till det återförsäljningsställe där du köpte den för råd.

VARNING

	Placera inte produkten på instabila ytor. Produkten kan falla ner och orsaka skada.
	Titta inte på solen genom objektivet eller kamerans sökare. Underlåtenhet att följa denna försiktighetsåtgärd kan ge bestående synnedbrettning.

FÖRSIKTIGHET

	Använd eller förvara inte produkten på platser som är utsatta för ånga eller rök, eller som är väldigt fuktiga eller extremt dammiga. Underlåtenhet att följa denna försiktighetsåtgärd kan orsaka brand eller elektriska stötar.
	Lämna inte produkten i direkt solljus eller på platser med höga temperaturer, såsom i en stängd bil en solig dag. Följs inte denna försiktighetsåtgärd kan det leda till brand.
	Förvara utom räckhåll för små barn. Denna produkt kan orsaka personskada i händerna på ett barn.
	Ta inte i produkten med våta händer. Underlåtenhet att följa denna försiktighetsåtgärd kan orsaka elektriska stötar.
	Håll solen utanför bilden när du fotograferar motiv i motljus. Solljus som fokuseras i kameran när solen är i eller nära bilden kan orsaka brand eller brännskador.
	Sätt tillbaka objektivlocken och förvara produkten utom räckhåll för direkt solljus när du inte använder den. Solljus som fokuseras genom objektivet kan orsaka brand eller brännskador.
	Bär inte kameran eller objektivet medan de är monterade på ett stativ. Produkten kan falla ner eller stöta till andra föremål, vilket kan leda till skada.

AC-5VJ AC-nätadapter

Tillverkare	Dongguan Yingiu Power Co.,Ltd.
Adress	No.6 Yongxing Road, Shayao Village, Shijie Town, 523292 Dongguan City, Guangdongprovinsen, MÄNNISKA REPUBLIKEN KINA
Modellnamn	AC-5VJ
Ingångseffekt	100 V – 240 V växelström, 50/60 Hz
Ingångskapacitet	Max 50 VA
Utgångseffekt	5,0 V likström 3,0 A 15,0 W
Genomsnittlig aktiv effektivitet	84,8 %
Effektivitet vid 10 % belastning	84,2 %
Obelastad strömförbrukning	0,02 W
Drifttemperatur	0 °C till +40 °C
Vikt	Ca 45 g ±2 g

FUJIFILM

FUJIFILM Corporation

7-3, AKASAKA 9-CHOME, MINATO-KU, TOKYO 107-0052, JAPAN

<https://fujifilm-x.com>

