

# FUJIFILM

## DIGITAL CAMERA

# X-S20

### FF220002

#### Manual Básico

Le agradecemos haber adquirido este producto. Asegúrese de leer este manual y entender su contenido antes de utilizar la cámara. Guarde el manual a mano para futuras consultas una vez que haya terminado.

Las versiones más recientes de los manuales del producto están disponibles en el siguiente sitio web.

*<https://fujifilm-dsc.com/en-int/manual/>*



Se puede acceder al sitio web anterior, que proporciona instrucciones detalladas y material no incluido en esta guía, desde un ordenador, teléfono inteligente o tableta. También contiene información sobre la licencia de software.







## Índice de capítulos

---

<b>1 Antes de empezar</b>	1
<b>2 Primeros pasos</b>	31
<b>3 Captura y visualización de fotos</b>	45
<b>4 Grabación y reproducción de vídeos</b>	85
<b>5 Conexiones</b>	95
<b>6 Lista de menús</b>	111
<b>7 Avisos</b>	135



# Contenido

Índice de capítulos.....	iii
Accesorios suministrados.....	viii
Acerca de este manual .....	ix
Símbolos y convenciones.....	ix
Terminología.....	ix

## **1 Antes de empezar** **1**

<b>Partes de la cámara.....</b>	<b>2</b>
El dial de modo.....	4
El mando de enfoque (palanca de enfoque) .....	5
Botón  (accionamiento).....	5
Los diales de control.....	6
El dial Fn (función).....	7
Placa del número de serie.....	7
La lámpara indicadora .....	8
El monitor LCD .....	9
Enfoque del visor .....	9
<b>Pantallas de la cámara .....</b>	<b>10</b>
El visor electrónico.....	10
El monitor LCD .....	12
Selección de un modo de visualización.....	14
Ajuste del brillo de la pantalla .....	16
Rotación de pantalla.....	16
El botón DISP/BACK.....	17
Personalización de la pantalla estándar .....	19
Horizonte virtual.....	21
<b>Uso de los menús .....</b>	<b>22</b>
Los menús.....	22
Selección de una pestaña de menú .....	24
<b>Modo de pantalla táctil .....</b>	<b>25</b>
Controles táctiles para el disparo.....	25
Controles táctiles de reproducción.....	30

<b>2</b>	<b>Primeros pasos</b>	<b>31</b>
	Colocación de la correa.....	32
	Colocación de un objetivo.....	33
	Inserción de la pila y de la tarjeta de memoria.....	34
	Carga de la pila.....	36
	Apagar y encender la cámara.....	40
	Configuración básica.....	41
	Selección de otro idioma.....	44
	Modificación de la fecha y la hora.....	44
<b>3</b>	<b>Captura y visualización de fotos</b>	<b>45</b>
	Selección de modos de disparo.....	46
	<b>AUTO</b> (AUTO).....	46
	AE programado (P).....	49
	AE con prioridad a la obturación (S).....	50
	AE con prioridad a la apertura (A).....	52
	Exposición manual (M).....	53
	FILTER.....	56
	Modos personalizados.....	57
	Los diales de control y de función.....	65
	Enfoque automático.....	66
	Modo de enfoque.....	67
	Opciones de enfoque automático (modo AF).....	68
	Selección del punto de enfoque.....	70
	Enfoque manual.....	74
	Comprobación del enfoque.....	75
	Sensibilidad.....	77
	AUTOMÁTICO.....	78
	Medición.....	79
	Compensación de la exposición.....	80
	Bloqueo de enfoque/exposición.....	81
	Otros controles.....	82
	Visualización de imágenes.....	83
	Borrar imágenes.....	84

## **4 Grabación y reproducción de vídeos 85**

Grabación de vídeos .....	86
Grabación de vídeos.....	86
Configuración de los ajustes de vídeo .....	92
Visualización de los vídeos.....	93

## **5 Conexiones 95**

Descripción general .....	96
Características compatibles .....	96
Conexión a teléfonos inteligentes (Bluetooth).....	97
Instalación de aplicaciones para teléfonos inteligentes .....	97
Conexión a un teléfono inteligente .....	97
Conexión a teléfonos inteligentes (USB).....	99
Copiar imágenes en un teléfono inteligente .....	99
Conexión de la cámara y el ordenador .....	102
Uso de la cámara como una cámara web.....	104
Impresoras instax SHARE.....	105
Establecer una conexión.....	105
Impresión de imágenes.....	106
Fotografía anclada .....	107
Fotografía anclada mediante USB.....	107
Fotografía anclada mediante LAN inalámbrica .....	108
Procesamiento RAW .....	109
Guardar y cargar ajustes .....	110
Guardar y cargar ajustes con un ordenador .....	110

## **6 Lista de menús 111**

Los menús de disparo (fotografía fija) .....	112
AJUSTE DE CALIDAD DE LA IMAGEN.....	112
AJUSTE DE AF/MF .....	114
AJUSTE DE LOS MODOS DE DISPARO .....	116
AJUSTE DEL FLASH .....	118
AJUSTE DE LA PELÍCULA .....	119

<b>Los menús de disparo (vídeos)</b> .....	<b>120</b>
AJUSTE DE LA PELÍCULA .....	120
AJUSTE DE CALIDAD DE LA IMAGEN.....	122
AJUSTE DE AF/MF.....	122
AJUSTE DE AUDIO .....	124
AJUSTE CÓDIGO TIEMPO .....	125
<b>El menú de reproducción</b> .....	<b>126</b>
<b>Los menús de configuración</b> .....	<b>127</b>
AJUSTE DE USUARIO.....	127
CONFIG. SONIDO .....	128
CONFIG. PANTALLA.....	129
AJUSTE DE BOTÓN/DIAL.....	130
CONTROL ENERGÍA.....	132
CONF. DAT. GUARD.....	132
<b>Menús de ajustes de red/USB</b> .....	<b>133</b>
<b>7 Avisos</b> .....	<b>135</b>
Notas y precauciones.....	136

## Accesorios suministrados

Con la cámara se incluye lo siguiente:

- Pila recargable NP-W235



Por motivos de seguridad, la pila no sale de fábrica cargada. La cámara no funcionará si la pila no está cargada; asegúrese de cargar la pila antes del uso (📖 36).

- Transformador de corriente alterna AC-5VJ
- Adaptador de conexión
- Cable USB (aprox. 0,6 m)
- Tapa del cuerpo (instalada en la cámara)
- Correa larga
- Tapa del conector del ventilador (instalada en la cámara)



- Si ha adquirido un kit de objetivo, compruebe que haya incluido un objetivo.
- El adaptador de conexión suministrado varía según el país o la región.
- Visite el siguiente sitio web para obtener información sobre el software disponible para su cámara.

<https://fujifilm-x.com/support/compatibility/cameras/>



## Acerca de este manual

Este manual contiene las instrucciones de su cámara digital FUJIFILM X-S20. Asegúrese de leer y entender completamente el contenido antes de proceder.

### Símbolos y convenciones

En este manual se utilizan los siguientes símbolos:



Información que debe leerse para evitar dañar el producto.



Información adicional que podría ser útil al usar el producto.



Páginas en las que podrá encontrar información relacionada.

Los menús y otros textos que aparecen en las pantallas se muestran en **negrita**. Las ilustraciones son para fines explicativos únicamente; los dibujos pueden estar simplificados, mientras que las fotografías tal vez no sean necesariamente tomadas con el modelo de cámara descrito en este manual.

### Terminología

Las tarjetas de memoria opcionales SD, SDHC y SDXC que usa la cámara para almacenar imágenes se denominan conjuntamente "tarjetas de memoria". El visor electrónico podría aparecer denominado como "EVF" y el monitor LCD como simplemente "LCD". Los teléfonos inteligentes y las tabletas se denominan "teléfonos inteligentes".



# Antes de empezar





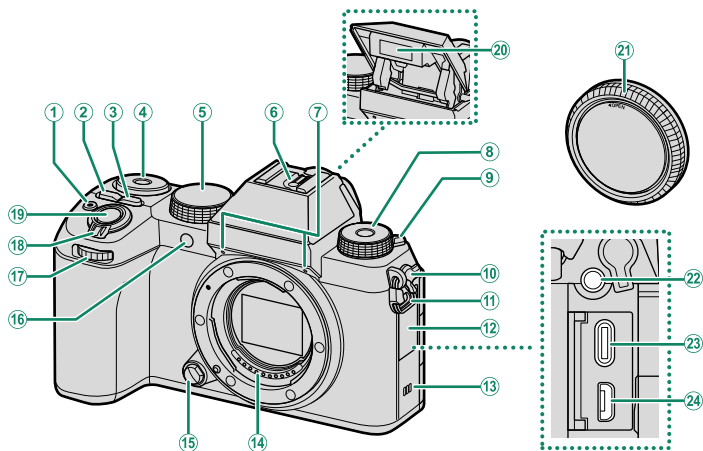

# Partes de la cámara

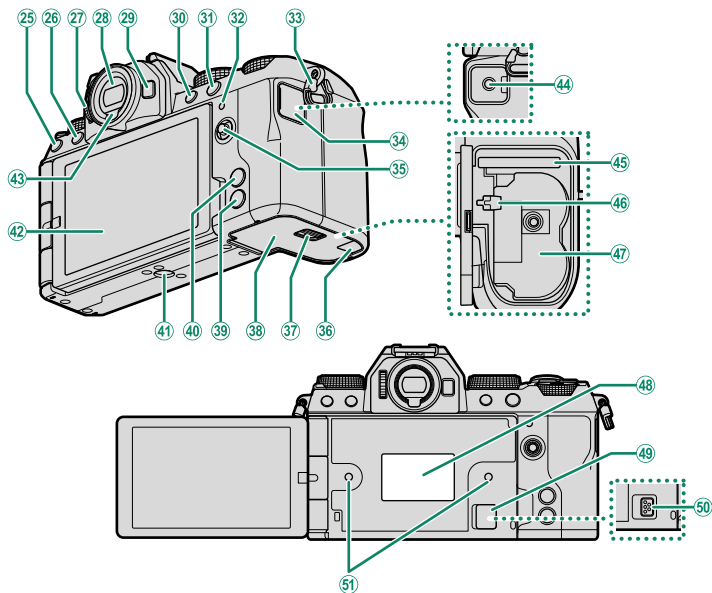

- |   |    |  |        |
|---|----|--|--------|
| ① Botón <b>●</b> (grabación de vídeo).....                  | 86 | ⑭ Contactos de señal del objetivo                            |        |
| ② Botón <b>Q</b> (menú rápido)                              |    | ⑮ Botón de liberación del objetivo.....                      | 33     |
| ③ Botón <b>ISO</b> .....                                    | 77 | ⑯ Luz auxiliar de AF   |        |
| ④ Dial de control trasero.....                              | 6  | Luz del autodesparador                                       |        |
| ⑤ Dial de modo.....   | 4  | Luz indicadora   |        |
| ⑥ Zapata para accesorios                                    |    | ⑰ Dial de control delantero.....                             | 6      |
| ⑦ Micrófono.....  | 86 | ⑱ Interruptor <b>ON/OFF</b> .....                            | 40     |
| ⑧ Dial <b>Fn</b> (función).....                             | 7  | ⑲ Disparador   |        |
| ⑨ Palanca <b>⚡</b> (flash emergente)                        |    | ⑳ Flash  |        |
| ⑩ Cubierta del conector del micrófono/<br>disparador remoto |    | ㉑ Tapa del cuerpo.....                                       | 33     |
| ⑪ Clip de la correa.....                                    | 32 | ㉒ Conector del micrófono/disparador remoto<br>(ø3,5 mm)..... | 55, 91 |
| ⑫ Tapa del conector   |    | ㉓ Conector USB (Tipo C).....                                 | 36     |
| ⑬ Altavoz.....  | 93 | ㉔ Micro conector HDMI (Tipo D)                               |        |

- ⓘ ㉒ El uso de un disparador remoto RR-100 requiere un adaptador de terceros para convertir el conector de tres contactos de ø2,5 mm a un conector de tres contactos de ø3,5 mm.
- ㉔ Use un cable HDMI de no más de 1,5 m de largo.



- |    |  |                |    |  |           |
|----|--|----------------|----|--|-----------|
| 25 | Botón  (accionamiento)..... | 5              | 38 | Tapa del compartimento de las pilas.....   | 34        |
|    | Botón  (borrar).....        | 84             | 39 | Botón <b>DISP</b> (visualización)/ <b>BACK</b> .....   | 17        |
| 26 | Botón  (reproducción).....  | 83             |    | Botón  (Bluetooth)..... | 97        |
| 27 | Control de ajuste dióptrico.....   | 9              | 40 | Botón <b>MENU/OK</b> .....   | 22        |
| 28 | Visor electrónico (EVF).....   | 10, 14, 16, 25 | 41 | Montura del trípode  |           |
| 29 | Botón <b>Fn</b>  |                | 42 | Monitor LCD de ángulo variable.....  | 9, 12, 14 |
| 30 | Botón <b>AEL</b> (bloqueo de exposición).....  | 82             |    | Pantalla táctil.....   | 25        |
| 31 | Botón <b>AFON</b> .....  | 82             | 43 | Sensor ocular.....   | 15        |
| 32 | Lámpara indicadora.....  | 8              | 44 | Conector para auriculares (ø3,5 mm)  |           |
|    | Luz indicadora   |                | 45 | Ranura para tarjeta de memoria.....  | 34        |
| 33 | Clip de la correa.....   | 32             | 46 | Pestillo de la pila.....   | 35        |
| 34 | Tapa de conector para auriculares  |                | 47 | Compartimento de las pilas.....  | 34        |
| 35 | Mando de enfoque (palanca de enfoque)<br>.....   | 5, 70          | 48 | Placa del número de serie.....   | 7         |
| 36 | Cubierta del canal del cable para el acoplador de CC   |                | 49 | Tapa del conector del ventilador   |           |
| 37 | Pestillo de la tapa del compartimento de las pilas.....  | 34             | 50 | Conector del ventilador  |           |
|    |  |                | 51 | Orificio para atornillar el ventilador   |           |

## El dial de modo

Para seleccionar un modo de disparo, gire el dial hasta que el icono del modo deseado se alinee con el índice.

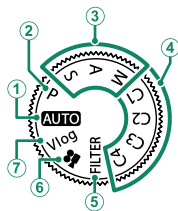

Modo	Descripción	
① <b>AUTO</b> (AUTO)	La cámara optimiza automáticamente los ajustes a la escena. También tiene la opción de elegir usted mismo el modo de escena deseado.	46
② <b>P</b> (PROGRAMA AE)	El diafragma y la velocidad de obturación pueden ajustarse usando el cambio de programa.	49
③ <b>S</b> (PRIORIDAD OBTURADOR AE) <b>A</b> (PRIORIDAD APERTURA AE) <b>M</b> (MANUAL)	Seleccione esta opción para controlar completamente los ajustes de la cámara, incluyendo la apertura ( <b>M</b> y <b>A</b> ) y/o la velocidad de obturación ( <b>M</b> y <b>S</b> ).	50 52 53
④ <b>C1/C2/C3/C4</b> (PERSONALIZADO 1/2/3/4)	Tome fotografías utilizando los ajustes previamente guardados.	57
⑤ <b>FILTER</b> (FILTRO)	Realice fotos con efectos de filtro.	56
⑥  (VÍDEO)	Grabe videos.	87
⑦ <b>Vlog</b> (blog de vídeo)	Grabe videos con los ajustes adecuados para los vlog (blogs de vídeo).	88

## El mando de enfoque (palanca de enfoque)

Incline o presione el mando de enfoque para seleccionar el área de enfoque. El mando de enfoque también puede utilizarse para navegar por los menús.

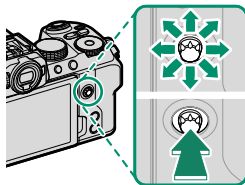







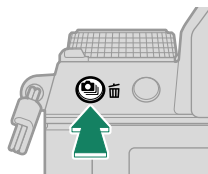

- Para seleccionar el papel desempeñado por el mando de enfoque, mantenga pulsado el centro del mando o utilice **AJUSTE DE BOTÓN/DIAL > AJUSTE DE LA PALANCA DE ENFOQUE**.
- Use **AJUSTE DE AF/MF > PUNTO DE ENFOQUE EN BUCLE** para elegir si la selección del área de enfoque estará limitada por los bordes de la pantalla o "avanzará" desde un extremo de la pantalla al otro.

## Botón (accionamiento)

Pulsar el botón  (accionamiento) muestra el menú de accionamiento, donde puede escoger de entre los siguientes modos de accionamiento.



Modo	
	Foto única
	Ráfaga a alta velocidad
	Ráfaga a baja velocidad
	CONTINUA ISO
	BKT BAL. BLANCOS

Modo	
	Horquillado
	HDR
	Panorámica
	Exposición múltiple

## Los diales de control

Los diales de control trasero y delantero se utilizan para las operaciones que se indican a continuación.

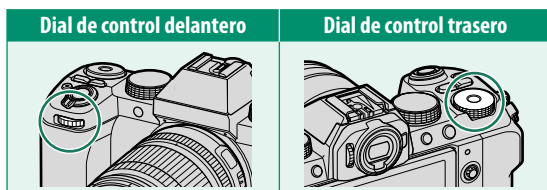

		Dial de control delantero	Dial de control trasero
Disparo <sup>1</sup>	<b>AUTO</b>	Seleccione un modo auto/escena.	Ajuste la compensación de exposición.
	<b>P</b>	Elija la combinación deseada de velocidad de obturación y apertura (cambio de programa).	
	<b>S</b>	Elija una velocidad de obturación.	
	<b>A</b>	Ajuste la apertura. <sup>2</sup>	Elija una velocidad de obturación.
	<b>M</b>	Ajuste la apertura. <sup>2</sup>	
	<b>FILTER</b>	Cambio de programa.	
<b>Menús</b>	Seleccione las pestañas del menú o la página a través de los menús.	Resalte elementos del menú.	
<b>Menú Q</b>	Seleccione elementos en el menú rápido.	Ajuste la configuración en el menú rápido.	
<b>Reproducción</b>	Vea otras imágenes.	<ul style="list-style-type: none"> <li>• Acerque o aleje el zoom (reproducción a pantalla completa).</li> <li>• Acerque o aleje el zoom (reproducción de múltiples fotos).</li> </ul>	

1 Puede modificarse usando **[Z] AJUSTE DE BOTÓN/DIAL > AJ. DIAL COMANDOS**.

2 Aplicable si el objetivo no tiene anillo de apertura o si un anillo de apertura con una posición "A" está en la posición **A**.

 La dirección de rotación de los diales de control puede seleccionarse usando **[Z] AJUSTE DE BOTÓN/DIAL > DIRECCIÓN DE DIAL COMANDOS**.



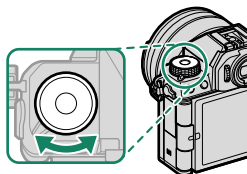

## El dial Fn (función)

Gire el dial de función para configurar rápidamente los ajustes de la función asignada durante los disparos.



Al salir de fábrica, el dial tiene asignada la función **PREDETERMIN.**. Con este ajuste, la función del dial varía según la posición del dial de modo.

Modo	Descripción
<b>FILTER</b> (FILTRO)	Selección de filtros
<b>P</b> (PROGRAMA AE) <b>S</b> (PRIORIDAD OBTURADOR AE) <b>A</b> (PRIORIDAD APERTURA AE) <b>M</b> (MANUAL) <b>AUTO</b> (AUTO) <b>Vlog</b> (blog de vídeo)  (VÍDEO) <b>C1/C2/C3/C4</b> (PERSONALIZADO)	Simulación de película

 El papel del dial de función puede seleccionarse usando  **AJUSTE DE BOTÓN/DIAL > AJUST. FUNC. (Fn)** (📖 131).

## Placa del número de serie

No retire la placa del número de serie, la cual proporciona el CMIIT ID, el número de serie y otra información importante.

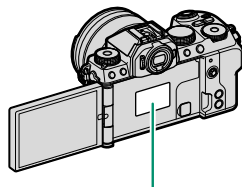

Placa del número de serie

## La lámpara indicadora

El estado de la cámara se muestra mediante la lámpara indicadora.

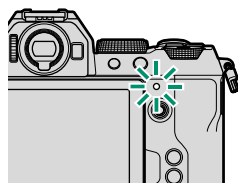

Lámpara indicadora	Estado de la cámara
Se ilumina en verde	Enfoque bloqueado.
Parpadea en verde	Advertencia de enfoque o velocidad de obturación lenta. Se pueden tomar fotografías.
Parpadea en verde y en naranja	<ul style="list-style-type: none"><li>• <b>Cámara encendida:</b> Grabación de imágenes, o imagen visualizada para su confirmación después de haber sido tomada con una opción distinta de <b>NO</b> seleccionada para <b>CONFIG. PANTALLA &gt; MOSTRAR FOTO</b> (se pueden tomar imágenes adicionales).</li><li>• <b>Cámara apagada:</b> Cargar imágenes a un teléfono inteligente o tableta.*</li></ul>
Se ilumina en naranja	Grabando imágenes. No se pueden tomar fotografías adicionales en este momento.
Parpadea en naranja	Flash cargando; el flash no se disparará al tomar la fotografía.
Parpadea en rojo	Error de memoria o de objetivo.

\* Solo se muestra si se han seleccionado imágenes para la carga.



- También podría visualizar advertencias en la pantalla.
- La lámpara indicadora permanecerá apagada mientras su ojo se encuentre en el visor.
- La opción **CONFIG. AJUSTE DE LA PELÍCULA > LUZ INDICADORA** puede usarse para seleccionar la luz (indicador o ayuda de AF) que se enciende durante la grabación de vídeos y si la luz parpadeará o permanecerá encendida.
- La luz indicadora parpadea en verde cuando las pantallas están apagadas durante la fotografía con temporizador y con disparo a intervalos.

## El monitor LCD

Puede ajustar el ángulo del monitor LCD al encuadrar tomas, sin embargo, tenga cuidado de no pillarse los dedos u otros objetos.

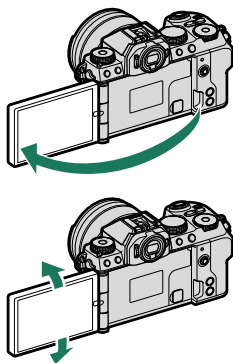

- ❗ • No aplique fuerza excesiva sobre la bisagra al girar el monitor LCD, ya que podría dañarla.
- Asegúrese de que las esquinas del monitor no entren en contacto con el cuerpo de la cámara, ya que podría dejar marcas.

👉 El monitor LCD también funciona como una pantalla táctil, la cual se puede usar para:

- Tocar la fotografía (📖 26)
- Seleccionar el área de enfoque (📖 25)
- Seleccionar funciones (📖 28)
- Control vídeo optimizado 🎧 (📖 27)
- Reproducción (📖 30)

## Enfoque del visor

Si los indicadores visualizados en el visor están desenfocados, coloque el ojo en el visor y gire el control de ajuste dióptrico hasta que la visualización esté nítidamente enfocada.

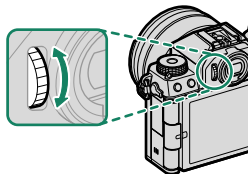

## Pantallas de la cámara

En esta sección se muestran los indicadores que podrían visualizarse durante los disparos.

! Con fines ilustrativos, las pantallas se muestran con todos los indicadores encendidos.

### El visor electrónico

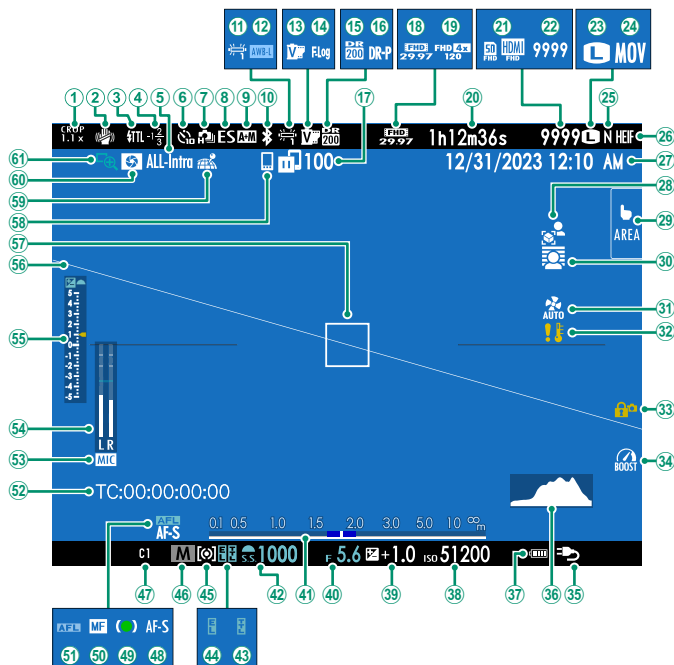

① Factor de recorte.....	116	③① Aj. ventilador de refrigeración.....	117, 121
② Modo IS <sup>2</sup> .....	117	③② Advertencia de temperatura.....	35
③ Modo de flash (TTL)		③③ Bloqueo de control <sup>3</sup> .....	131
④ Compensación del flash		③④ Modo refuerzo.....	132
⑤ Compresión de vídeo.....	120	③⑤ Suministro de energía.....	38
⑥ Indicador del autodesparador.....	116, 120	③⑥ Histograma.....	20
⑦ Modo continuo		③⑦ Nivel de carga de la pila	
⑧ Tipo de obturador.....	116	③⑧ Sensibilidad.....	77
⑨ Indicador AF+MF <sup>2</sup> .....	115	③⑨ Compensación de la exposición.....	80
⑩ Bluetooth ACT./DES.		④① Apertura.....	52, 53
⑪ Balance de blancos.....	112	④② Indicador de distancia <sup>2</sup> .....	75
⑫ Bloqueo AWB.....	131	④③ Velocidad de obturación.....	50, 53
⑬ Simulación de película.....	112	④④ Bloqueo TTL.....	118
⑭ Grabación F-Log/HLG.....	120	④⑤ Bloqueo AE.....	82, 131
⑮ Rango dinámico.....	112	④⑥ Medición.....	79
⑯ Prioridad rango D.....	112	④⑦ Modo de disparo.....	46
⑰ Estado de transferencia de imagen.....	97, 133	④⑧ Modos personalizados.....	57
⑱ Modo vídeo.....	86, 119	④⑨ Modo de enfoque <sup>2</sup> .....	67
⑲ Indicador de grabación de alta velocidad.....	120	⑤① Indicador de enfoque manual <sup>2</sup> .....	67, 74
⑳ Tiempo de grabación disponible/tiempo de grabación transcurrido.....	86	⑤② Bloqueo AF.....	82, 131
㉑ Destino para la grabación de vídeo.....	120	⑤③ Código de tiempo.....	125
㉒ Número de fotogramas disponibles <sup>1</sup>		⑤④ Canal de entrada del micrófono	
㉓ Tamaño imagen.....	112	⑤⑤ Nivel de grabación <sup>2</sup> .....	124
㉔ Formato del archivo.....	120	⑤⑥ Indicador de exposición.....	53, 80
㉕ Calidad imagen.....	112	⑤⑦ Horizonte virtual.....	21
㉖ Formato HEIF.....	112	⑤⑧ Cuadro de enfoque.....	70, 81
㉗ Fecha y hora.....	41, 44, 127	⑤⑨ Host Bluetooth.....	97
㉘ Modo de prioridad de producto.....	123	⑤⑩ Estado de descarga de los datos de ubicación.....	97, 132
㉙ Modo de pantalla táctil.....	25, 115	⑥① Vista previa de la profundidad de campo.....	75
㉚ Modo de desenfoque de fondo.....	120	⑥② Comprobación del enfoque.....	76, 115

1 Muestra "9999" si hay espacio para más de 9999 fotos.

2 No visualizado al seleccionar **SÍ** para **CONFIG. PANTALLA > MODO INDICA. GRANDES (EVF)**.

3 Se muestra cuando los controles se han bloqueado al mantener pulsado el botón **MENU/OK**. Se puede finalizar el bloqueo de control manteniendo pulsado el botón **MENU/OK** de nuevo.

# El monitor LCD

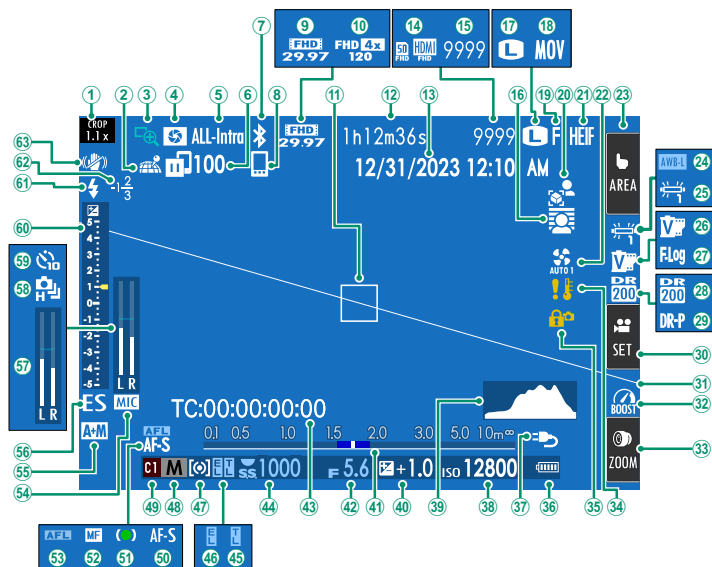

① Factor de recorte.....116	③① Horizonte virtual.....21
② Estado de descarga de los datos de ubicación.....97, 132	③② Modo refuerzo.....132
③ Comprobación del enfoque.....76, 115	③③ Zoom táctil <sup>3</sup> .....29
④ Vista previa de la profundidad de campo...75	③④ Advertencia de temperatura.....35
⑤ Compresión de vídeo.....120	③⑤ Bloqueo de control <sup>4</sup> .....131
⑥ Estado de transferencia de imagen.....97, 133	③⑥ Nivel de carga de la pila
⑦ Bluetooth ACT./DES.	③⑦ Suministro de energía.....38
⑧ Host Bluetooth.....97	③⑧ Sensibilidad.....77
⑨ Modo vídeo.....86, 119	③⑨ Histograma.....20
⑩ Indicador de grabación de alta velocidad.....120	④① Compensación de la exposición.....80
⑪ Cuadro de enfoque.....70, 81	④② Indicador de distancia <sup>2</sup> .....75
⑫ Tiempo de grabación disponible/tiempo de grabación transcurrido.....86	④③ Apertura.....52, 53
⑬ Fecha y hora.....41, 44, 127	④④ Código de tiempo.....125
⑭ Destino para la grabación de vídeo.....120	④⑤ Velocidad de obturación.....50, 53
⑮ Número de fotogramas disponibles <sup>1</sup>	④⑥ Bloqueo TTL.....118
⑯ Modo de desenfoque de fondo.....120	④⑦ Bloqueo AE.....82, 131
⑰ Tamaño imagen.....112	④⑧ Medición.....79
⑱ Formato del archivo.....120	④⑨ Modo de disparo.....46
⑲ Calidad imagen.....112	④⑩ Modos personalizados.....57
⑳ Modo de prioridad de producto.....123	⑤① Modo de enfoque <sup>2</sup> .....67
㉑ Formato HEIF.....112	⑤② Indicador de enfoque manual <sup>2</sup> .....67, 74
㉒ Aj. ventilador de refrigeración.....117, 121	⑤③ Bloqueo AF.....82, 131
㉓ Modo de pantalla táctil <sup>3</sup> .....25, 115	⑤④ Canal de entrada del micrófono
㉔ Bloqueo AWB.....131	⑤⑤ Indicador AF+MF <sup>2</sup> .....115
㉕ Balance de blancos.....112	⑤⑥ Tipo de obturador.....116
㉖ Simulación de película.....112	⑤⑦ Nivel de grabación <sup>2</sup> .....124
㉗ Grabación F-Log/HLG.....120	⑤⑧ Modo continuo
㉘ Rango dinámico.....112	⑤⑨ Indicador del autodesparador.....116, 120
㉙ Prioridad rango D.....112	⑥① Indicador de exposición.....53, 80
③① Control vídeo optimizado <sup>3</sup> .....27	⑥② Modo de flash (TTL)
	⑥③ Compensación del flash
	⑥④ Modo IS <sup>2</sup> .....117

1 Muestra "9999" si hay espacio para más de 9999 fotos.

2 No visualizado al seleccionar **SÍ** para **CONFIG. PANTALLA > MODO INDICA. GRANDES (LCD)**.

3 También puede acceder a las funciones de la cámara a través de los controles táctiles.

4 Se muestra cuando los controles se han bloqueado al mantener pulsado el botón **MENU/OK**. Se puede finalizar el bloqueo de control manteniendo pulsado el botón **MENU/OK** de nuevo.

## Selección de un modo de visualización

Use **CONFIG. PANTALLA > AJUSTE MODO VISOR** para seleccionar de entre los siguientes modos de visualización. Puede elegir modos de visualización independientes para el disparo y la reproducción.

También puede asignar **AJUSTE MODO VISOR** a un botón de función y usarlo para cambiar entre el EVF y el monitor LCD.

### DISPARO

Opción	Descripción
 <b>SEN. OC.</b>	Colocar su ojo en el visor activa el visor y desactiva el monitor LCD; retirar su ojo del visor desactiva el visor y activa el monitor LCD.
<b>SOLO LCD</b>	Monitor LCD activado, visor desactivado.
<b>SOLO EVF</b>	Visor activado, monitor LCD desactivado.
<b>SOLO EVF +</b> 	Colocar su ojo en el visor activa el visor; retirarlo desactiva el visor. El monitor LCD permanece apagado.
 <b>SENSOR OC. + MOSTRAR IMAG. LCD</b>	Colocar su ojo en el visor durante los disparos activa el visor, sin embargo, el monitor LCD será utilizado para la visualización de imágenes una vez retire el ojo del visor después de los disparos. Las opciones seleccionadas para <b>CONFIG. PANTALLA &gt; MOSTRAR FOTO</b> se aplican a la visualización en el monitor LCD.

Vaya a **CONFIG. PANTALLA > AJUSTE MODO VISOR** en el menú de configuración y pulse el botón **Q** para seleccionar los modos de visualización disponibles.



## REPRODUCCIÓN

Opción	Descripción
 <b>SEN. OC.</b>	Colocar su ojo en el visor activa el visor y desactiva el monitor LCD; retirar su ojo del visor desactiva el visor y activa el monitor LCD.
<b>SOLO LCD</b>	Monitor LCD activado, visor desactivado.
<b>SOLO EVF</b>	Visor activado, monitor LCD desactivado.

### El sensor ocular

El sensor ocular podría responder a objetos distintos al ojo humano o a la luz que se refleje directamente sobre el sensor.

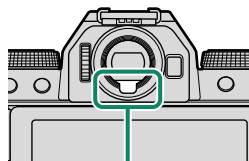

*Sensor ocular*

## Ajuste del brillo de la pantalla

El brillo y la saturación del visor y del monitor LCD pueden ajustarse usando los elementos del menú **CONFIG. PANTALLA**. Seleccione **BRILLO EVF** o **COLOR EVF** para ajustar el brillo o la saturación del visor, **BRILLO LCD** o **COLOR LCD** para realizar el mismo procedimiento en el monitor LCD.

## Rotación de pantalla

Al seleccionar **SÍ** para **CONFIG. PANTALLA > INFO. GIRO AUTOMÁTICO**, los indicadores en el visor y en el monitor LCD girarán automáticamente para adecuarse a la orientación de la cámara.

## El botón DISP/BACK

El botón **DISP/BACK** controla la visualización de indicadores en el visor y el monitor LCD.

Los indicadores para EVF y LCD deben seleccionarse por separado. Para seleccionar la visualización de EVF, coloque el ojo en el visor mientras usa el botón **DISP/BACK**.

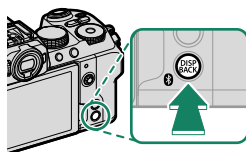

## Visor

*Indicadores estándar*



*Pantalla completa  
(no hay indicadores)*



## Monitor LCD

*Indicadores estándar*

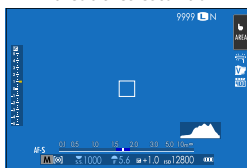

*No hay indicadores*



*Pantalla de información  
(solo fotografía fija)*

## Personalización de la pantalla estándar

Para seleccionar Para seleccionar los elementos mostrados en la pantalla del indicador estándar:

### 1 Visualice los indicadores estándar.

Utilice el botón **DISP/BACK** para visualizar los indicadores estándar.

### 2 Seleccione **VER AJ. PERSONAL..**

Seleccione **CONFIG. PANTALLA > VER AJ. PERSONAL.** en el menú de configuración.

### 3 Seleccione los elementos.

Resalte los elementos y pulse **MENU/OK** para seleccionar o anular la selección.

Elemento	Predeterminado	Elemento	Predeterminado
GUÍA ENCUADRE	<input type="checkbox"/>	MODO ESTABIL. IMAGEN DUAL	<input checked="" type="checkbox"/>
CUADRO DE ENFOQUE	<input checked="" type="checkbox"/>	MODO DE PANTALLA TÁCTIL	<input checked="" type="checkbox"/>
INDICADOR DE ENFOQUE	<input checked="" type="checkbox"/>	EQUILIBRIO BLANCO	<input checked="" type="checkbox"/>
INDICADOR DISTANC. AF	<input type="checkbox"/>	SIMULAC. PELÍCULA	<input checked="" type="checkbox"/>
INDICADOR DISTANC. MF	<input checked="" type="checkbox"/>	RANGO DINÁMICO	<input checked="" type="checkbox"/>
HISTOGRAMA	<input type="checkbox"/>	MODO REFUERZO	<input checked="" type="checkbox"/>
VER ALERTA DESTAC. EN VIVO	<input type="checkbox"/>	AJ. VENTILADOR DE REFRIGERACIÓN	<input checked="" type="checkbox"/>
MODO DE DISPARO	<input checked="" type="checkbox"/>	FOTOS RESTANTES	<input checked="" type="checkbox"/>
ABERTURA/VEL.OB./ISO	<input checked="" type="checkbox"/>	TAMAÑO/CALIDAD IMAG.	<input checked="" type="checkbox"/>
FONDO DE PANTALLA DE INFO.	<input checked="" type="checkbox"/>	MODO VÍDEO Y TIEMPO GRABAC.	<input checked="" type="checkbox"/>
Compensación Exp. (Dígito)	<input type="checkbox"/>	ESTADO DE LA COMUNICACIÓN	<input checked="" type="checkbox"/>
Compensación Exp. (Escala)	<input checked="" type="checkbox"/>	NIV.MICROF.	<input checked="" type="checkbox"/>
MODO DE ENFOQUE	<input checked="" type="checkbox"/>	MENSAJE GUÍA	<input checked="" type="checkbox"/>
FOTOMETRÍA	<input checked="" type="checkbox"/>	AVISO NO HAY TARJ. DE MEMORIA	<input checked="" type="checkbox"/>
TIPO DE OBTURADOR	<input checked="" type="checkbox"/>	FECHA/HORA	<input checked="" type="checkbox"/>
FLASH	<input checked="" type="checkbox"/>	NIVEL BATERÍA	<input checked="" type="checkbox"/>
MODO CONTINUO	<input checked="" type="checkbox"/>	CONTORNO ENCUADRAMIENTO	<input type="checkbox"/>

### 4 Pulse **DISP/BACK** para guardar los cambios.

### 5 Pulse **DISP/BACK** según sea necesario para salir de los menús y regresar a la pantalla de disparo.

## Contorno de encuadramiento

Habilite **CONTORNO ENCUADRAMIENTO** para facilitar la visualización de los bordes de la foto contra fondos oscuros.

## Histogramas

Los histogramas muestran la distribución de los tonos en la imagen. El brillo se muestra en el eje horizontal y la cantidad de píxeles en el eje vertical.

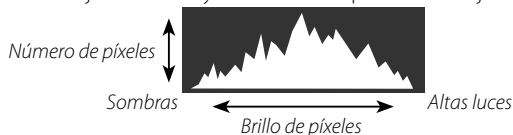

- **Exposición óptima:** Los píxeles están distribuidos en una curva uniforme en toda la gama tonal.
- **Sobreexposición:** Los píxeles se agrupan a la derecha del gráfico.
- **Subexposición:** Los píxeles se agrupan a la izquierda del gráfico.

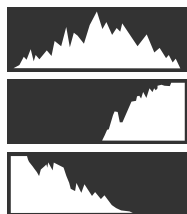

Para ver superpuestos en la vista a través del objetivo histogramas RGB independientes y una pantalla que indique las zonas del encuadre que estarán sobreexpuestas con los ajustes actuales, pulse el botón de función que tenga asignado

### HISTOGRAMA.

- ① Parpadeo de zonas sobreexpuestas
- ② Histogramas RGB

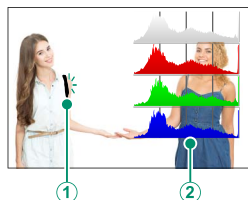

## Horizonte virtual

Compruebe si la cámara está nivelada. El tipo de visualización puede seleccionarse con **CONFIG. PANTALLA > AJUSTE DE NIVEL ELECTRÓNICO**. Utilice el horizonte virtual para nivelar la cámara al montarla sobre un trípode o similares.

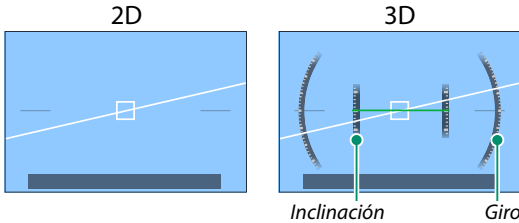

- **NO:** No se muestra el horizonte virtual.
- **2D:** Una línea blanca indica la cantidad de inclinación de la cámara hacia la izquierda o hacia la derecha. La línea se vuelve de color verde cuando la cámara está nivelada. La línea podría desviarse si la cámara está inclinada hacia delante o hacia atrás.
- **3D:** La pantalla muestra si la cámara está inclinada hacia la izquierda o hacia la derecha y hacia adelante o hacia atrás.

**INTERRUPTOR DE NIVEL ELECTRÓNICO** puede asignarse a un botón de función y, a continuación, usar el botón para alternar entre las pantallas 2D y 3D.

## Uso de los menús

Para visualizar los menús, pulse **MENU/OK**.

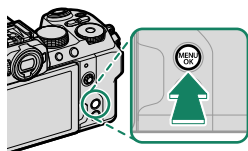

### Los menús

Se muestran diferentes menús durante la fotografía fija, la grabación de vídeos y la reproducción.

#### Fotografía fija (todos los modos excepto (vídeo) y Vlog)

Al pulsar **MENU/OK** durante la fotografía fija se visualizan los menús de las fotos.

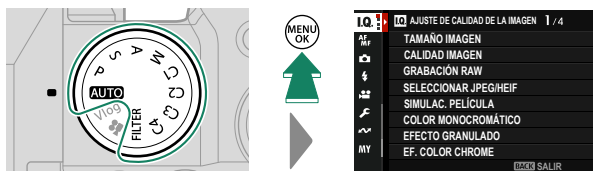

En los modos de **C1** a **C4**, los menús de las fotos se mostrarán si **FOTO** es seleccionado para el banco elegido usando **AJUSTE DE CALIDAD DE LA IMAGEN** > **AJUSTE DE MODO PERSONALIZADO** en los menús de las fotos o **AJUSTE DE LA PELÍCULA** > **AJUSTE DE MODO PERSONALIZADO** en los menús de los vídeos (57).



## Grabación de vídeo (modos **Vlog** (vídeo) y **Vlog**)

Pulsar **MENU/OK** en el modo de vídeo muestra los menús de los vídeos.

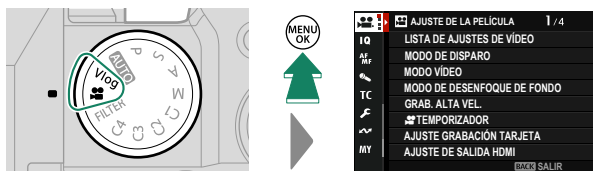

En los modos de **C1** a **C4**, los menús de las fotos se mostrarán si **VÍDEO** es seleccionado para el banco elegido usando **AJUSTE DE CALIDAD DE LA IMAGEN** > **AJUSTE DE MODO PERSONALIZADO** en los menús de las fotos o **AJUSTE DE LA PELÍCULA** > **AJUSTE DE MODO PERSONALIZADO** en los menús de los vídeos (57).

## Reproducción

Pulsar **MENU/OK** durante la reproducción muestra el menú de reproducción.

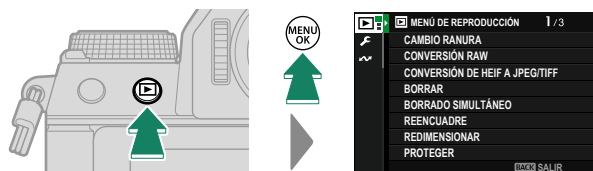

## Selección de una pestaña de menú

Para navegar por los menús:

- 1 Pulse **MENU/OK** para visualizar los menús.

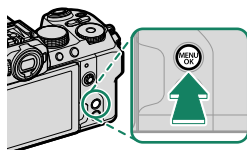

- 2 Pulse el mando de enfoque (palanca de enfoque) hacia la izquierda para resaltar la pestaña del menú actual.



Pestaña

- 3 Pulse el mando de enfoque hacia arriba o hacia abajo para marcar la pestaña que contenga el elemento deseado.
- 4 Pulse el mando de enfoque hacia la derecha para colocar el cursor en el menú.

 Use el dial de control delantero para seleccionar la página y las fichas por medio de los menús o el dial de control trasero para resaltar elementos del menú.

## Modo de pantalla táctil

El monitor LCD también funciona como una pantalla táctil.

### Controles táctiles para el disparo

Para habilitar los controles táctiles, seleccione **SÍ** para **AJUSTE DE BOTÓN/DIAL > AJUSTE DE PANTALLA TÁCTIL > AJUSTE PANTALLA TÁCTIL**.

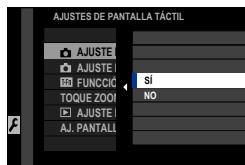

### EVF

La pantalla LCD se puede utilizar para seleccionar el área de enfoque mientras las imágenes son encuadradas en el visor electrónico (EVF). Use **AJUSTE DE BOTÓN/DIAL > AJUSTE DE PANTALLA TÁCTIL > AJ. PANTALLA TÁCTIL EVF** para seleccionar el área de la pantalla empleada para los controles táctiles.

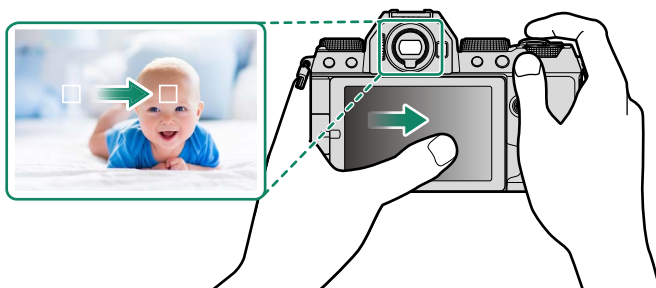





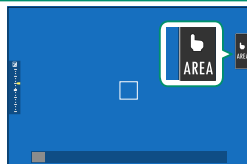

- Al seleccionar **DETECCIÓN FACIAL ACTIVADA** para **AJUSTE DE AF/MF > AJ. DETEC. OCULAR/FACIAL**, podrá elegir el rostro utilizado para enfocar.
- Puede elegir el tipo de sujeto al cual la cámara dará prioridad a la hora de enfocar al seleccionar **DETECCIÓN DE SUJETO ACTIVADA** para **AJUSTE DE AF/MF > AJUSTE DE DETECCIÓN DE SUJETO**.

## Monitor LCD

La operación realizada puede seleccionarse pulsando el indicador de modo de pantalla táctil de la pantalla. Los controles táctiles se pueden usar para las siguientes operaciones:



Modo	Descripción
	Toque sobre su sujeto en la pantalla para enfocar y libere el obturador. En el modo de ráfaga, se tomarán fotos mientras se mantenga el dedo en la pantalla.
 	<ul style="list-style-type: none"> <li>• Si selecciona <b>AF SIMPLE</b> para el modo de enfoque, la cámara enfocará cuando toque a su sujeto en la pantalla. El enfoque se bloquea a la distancia actual hasta que toque el icono <b>AF OFF</b>.</li> <li>• Si selecciona <b>AF CONTINUO</b> para el modo de enfoque, la cámara iniciará el enfoque cuando toque a su sujeto en la pantalla. La cámara continuará ajustando el enfoque para los cambios en la distancia al sujeto hasta que presione sobre el icono <b>AF OFF</b>.</li> <li>• Al seleccionar <b>ENFOQUE MANUAL</b> para el modo de enfoque, puede tocar la pantalla para enfocar al sujeto seleccionado usando el enfoque automático.</li> </ul>
	Toque para seleccionar un punto para el enfoque o el zoom. El marco de enfoque se moverá hacia el punto seleccionado.
	Modo de pantalla táctil desactivado.

-  El comportamiento de la pantalla táctil varía en función del modo AF.
  - Se usan diferentes controles táctiles durante el zoom de enfoque.



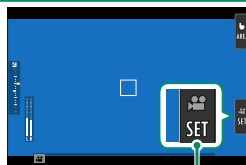

-  Para desactivar los controles táctiles y ocultar el indicador del modo de pantalla táctil, seleccione **NO** para **AJUSTE DE BOTÓN/DIAL > AJUSTE DE PANTALLA TÁCTIL > AJUSTE PANTALLA TÁCTIL**.
  - La configuración del control táctil se puede ajustar usando **AJUSTE DE AF/MF > MODO DE PANTALLA TÁCTIL**.

## CONTROL VÍDEO OPTIMIZADO

Seleccionar **SÍ** para **ajuste de la película > CONTROL VÍDEO OPTIMIZADO ** o tocar el botón de modo de vídeo optimizado en la pantalla de disparo, optimiza los diales de control y los controles táctiles para la grabación de vídeo. Puede usarse para evitar que los sonidos de la cámara sean grabados con el metraje de vídeo.



*Botón de modo de vídeo optimizado*

- VELOCIDAD DE OBTURADOR
- APERTURA
- COMPENSACIÓN EXPOS.
- ISO
- AJ. NIVEL MIC. INTERNO/AJ. NIVEL MIC. EXTERNO
- FILTRO DE VIENTO
- VOLUMEN AURICULARES
-  SIMULAC. PELÍCULA
-  EQUILIBRIO BLANCO
-  MODO ESTABILIZ. IMAGEN
-  AUMENTAR MODO ESTABILIZ. IM.
-  MODO ENFOQUE



- Habilitar los controles de vídeo optimizado deshabilita el anillo de apertura.
- Al activar el control de vídeo optimizado, el botón de modo de vídeo optimizado puede usarse para cambiar los ajustes de disparo o para desactivar el control de vídeo optimizado.

## Función táctil

Las funciones se pueden asignar a los siguientes gestos de deslizamiento de la misma forma que los botones de función:

- Deslizar hacia arriba: **T-Fn1**
- Deslizar hacia la izquierda: **T-Fn2**
- Deslizar hacia la derecha: **T-Fn3**
- Deslizar hacia abajo: **T-Fn4**

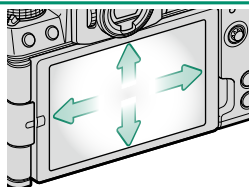

- En algunos casos, los gestos de deslizamiento de función táctil muestran un menú; toque para seleccionar la opción deseada.

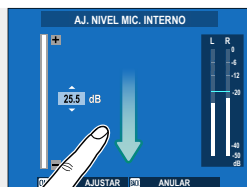





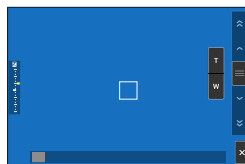
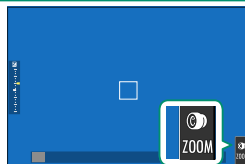

- Los gestos de función táctil están inhabilitados de manera predeterminada. Para habilitar los gestos de función táctil, seleccione **SÍ** para **AJUSTE DE BOTÓN/DIAL > AJUSTE DE PANTALLA TÁCTIL > T-Fn FUNCIÓN TÁCTIL**.

## Zoom táctil

Si el objetivo es compatible con el zoom táctil, puede acercar y alejar el zoom tocando la pantalla. Toque el botón de zoom táctil en la pantalla para habilitar el zoom táctil.

El zoom táctil se controla con los botones de la pantalla.



Botón	Descripción
 <b>Zoom táctil</b>	Habilite el zoom táctil.
 <b>Acercar el zoom</b>	Acercar o alejar el zoom. Toque y mantenga para acercar o alejar a una velocidad constante.
 <b>Alejar el zoom</b>	
 <b>Interruptor basculante</b>	La cámara acerca o aleja el zoom a una velocidad correspondiente a la posición del interruptor basculante.
 <b>Desactivar</b>	Desactive el zoom táctil.

 La velocidad a la cual la cámara acerca y aleja el zoom en respuesta a los botones **T** y **W** puede seleccionarse usando **⌘ AJUSTE DE BOTÓN/DIAL > AJ. ZOOM/ENFOQUE OBJETIVO > ZOOM A VELOCIDAD CONSTANTE (Fn)**.

## Controles táctiles de reproducción

Cuando se selecciona **SÍ** para **AJUSTE DE BOTÓN/DIAL > AJUSTE DE PANTALLA TÁCTIL > AJUSTE PANTALLA TÁCTIL**, se pueden utilizar los controles táctiles para las siguientes operaciones de reproducción:

- **Pasar el dedo:** Pase un dedo por la pantalla para ver otras imágenes.



- **Zoom:** Coloque dos dedos sobre la pantalla y aléjelos para ampliar el zoom.



- **Encoger:** Coloque dos dedos sobre la pantalla y acérquelos para alejar el zoom.



 Las imágenes se pueden alejar hasta que sea visualizada la imagen completa, pero no más.

- **Doble toque:** Toque la pantalla dos veces para acercar el zoom sobre el punto de enfoque.



- **Desplazarse:** Visualice otras zonas de la imagen durante el zoom de reproducción.





## Primeros pasos

# 2

## Colocación de la correa

Coloque la correa.

Coloque la correa en los dos clips de la correa tal y como se indica a continuación.

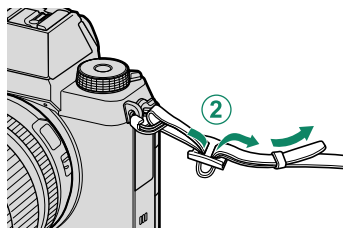
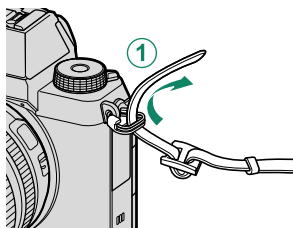

**!** Para evitar dejar caer la cámara, cerciórese de que la correa esté debidamente asegurada.

## Colocación de un objetivo

La cámara puede ser utilizada con objetivos para la montura X FUJIFILM.

Extraiga la tapa del cuerpo de la cámara y la tapa trasera del objetivo. Coloque el objetivo en la montura, manteniendo las marcas del objetivo y de la cámara alineadas (1), y a continuación, gire el objetivo hasta que oiga un clic (2).

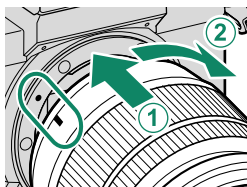

- ❗ Al instalar objetivos, asegúrese de que el polvo o cualquier otra materia extraña no penetren en la cámara.
- Preste atención para no tocar las partes internas de la cámara.
- Gire el objetivo hasta que encaje firmemente en su lugar.
- No presione el botón de liberación del objetivo mientras lo esté instalando.

### Extracción de objetivos

Para extraer el objetivo, apague la cámara, a continuación pulse el botón de liberación (1) del objetivo y gire el objetivo tal y como se indica (2).

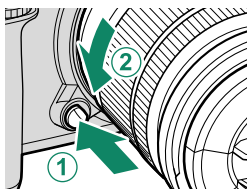

- ❗ Para evitar la acumulación de polvo en el objetivo o en el interior de la cámara, coloque las tapas del objetivo y la tapa del cuerpo si el objetivo no está instalado.

### Objetivos y otros accesorios opcionales

La cámara puede ser utilizada con objetivos y accesorios para montura FUJIFILM X.

- ❗ Respete las siguientes precauciones al instalar o retirar (intercambiar) objetivos.
- Compruebe que los objetivos estén libres de polvo y otras materias extrañas.
- No cambie los objetivos en contacto directo con la luz solar o bajo otra fuente de luz intensa. La luz del sol concentrada directamente en el interior de la cámara puede causar un funcionamiento incorrecto.
- Coloque las tapas del objetivo antes de intercambiar objetivos.
- Consulte el manual proporcionado con el objetivo para obtener información sobre el uso.

## Inserción de la pila y de la tarjeta de memoria

Introduzca la batería y la tarjeta de memoria tal y como se describe a continuación.

### 1 Abra la tapa del compartimento de las pilas.

Deslice el pestillo de la tapa del compartimento de las pilas tal y como se indica para abrir la tapa del compartimento de las pilas.

- No abra la tapa del compartimento de las pilas mientras la cámara esté encendida. Si se hace caso omiso de esta precaución, los archivos de imagen o las tarjetas de memoria podrían sufrir daños.
- No utilice fuerza excesiva al manipular la tapa del compartimento de las pilas.

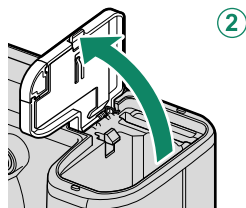
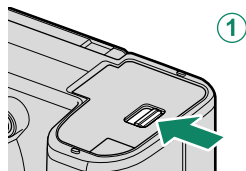

### 2 Introduzca la pila tal y como se muestra.

- Introduzca la pila en la orientación indicada. *No utilice la fuerza ni intente introducir la pila del revés o en sentido contrario.*
- Confirme que la pila quede debidamente asegurada en el compartimento.

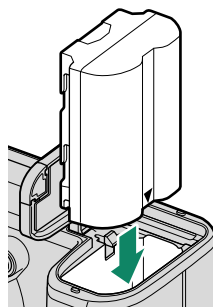

### 3 Introduzca la tarjeta de memoria.

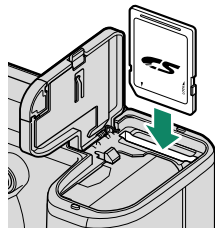

#### 4 Cierre la tapa del compartimento de las pilas y deslice el pestillo del compartimento de las pilas hacia la posición de cierre.

❗ Si la tapa no se cierra, compruebe que la pila está colocada en la orientación correcta. No intente cerrar la tapa a la fuerza.

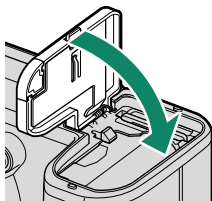

#### Extracción de la pila

Antes de extraer la pila, *apague la cámara* y abra la tapa del compartimento de las pilas.

Para extraer la pila, pulse el pestillo de la pila hacia un lado, y deslice la pila hacia afuera tal y como se muestra.

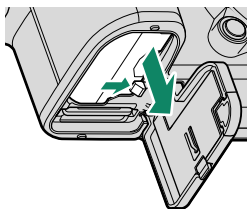

❗ La pila podría calentarse excesivamente al usarse en entornos con altas temperaturas. Tenga cuidado al extraer la pila.

#### Extracción de las tarjetas de memoria

Para extraer la tarjeta de memoria, púlsela y déjela salir lentamente. La tarjeta se podrá extraer con la mano.

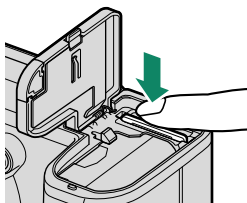

- ❗ • Presione el centro de la tarjeta.
- Si retira el dedo de la tarjeta de forma repentina, la tarjeta podría caerse de la ranura. Retire el dedo lentamente.
- Si la cámara muestra un icono !⚡, es posible que la tarjeta de memoria esté caliente al tacto. Espere a que la tarjeta se enfríe antes de extraerla.

## Carga de la pila

Por motivos de seguridad, la pila no sale de fábrica cargada. La cámara no funcionará si la pila no está cargada; asegúrese de cargar la pila antes del uso. Antes de cargar la pila, apague la cámara.

- ❗ Se suministra una pila recargable NP-W235 con la cámara.
- La carga tarda aproximadamente 180 minutos.

### 1 Conecte el adaptador del conector al adaptador de alimentación de CA.

Conecte el adaptador del conector tal y como se ilustra, asegurándose de que esté totalmente insertado y de que queda bien encajado en los terminales del adaptador de alimentación de CA.

- ❗ El adaptador de enchufe suministrado es de uso exclusivo con el adaptador de alimentación de CA AC-5VJ. No lo utilice con otros dispositivos.
- La forma del adaptador de enchufe varía dependiendo del país de venta.

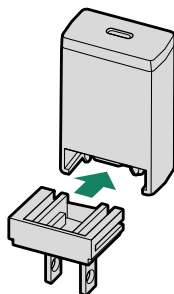

### 2 Cargue la pila.

Conecte la cámara al adaptador de CA proporcionado mediante el cable USB proporcionado. A continuación, enchufe el adaptador de alimentación de CA a una toma de corriente de interior.

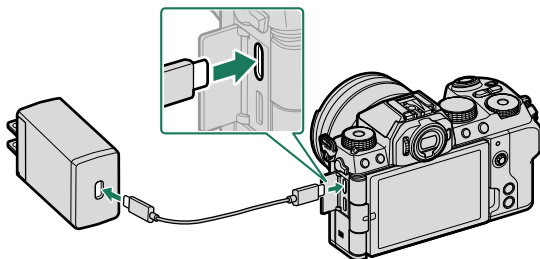

- ❗ Conecte el cable al conector USB de la cámara (tipo C).
- Asegúrese de introducir completamente los conectores.

**Estado de carga**

La lámpara indicadora muestra el estado de carga de la pila del siguiente modo:

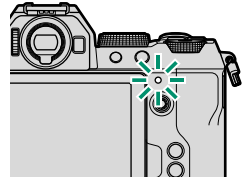

Lámpara indicadora	Estado de la pila
Encendido	Cargando pila
Apagado	Carga finalizada
Parpadeando	Error de carga

- 2
- ❗ El adaptador de alimentación de CA suministrado es compatible con fuentes de alimentación de 100 a 240 V (podría necesitar un adaptador para el uso en el extranjero).
  - No utilice el transformador de corriente alterna ni el cable USB con otros dispositivos, ya que esto podría causar un mal funcionamiento.
  - No pegue etiquetas ni adhiera ningún otro objeto a la pila. Si hace caso omiso de esta precaución podría no ser posible extraer la pila de la cámara.
  - No cortocircuite los terminales de la pila. La pila podría sobrecalentarse.
  - Lea las precauciones en "La pila y el suministro eléctrico".
  - Utilice únicamente las baterías recargables de Fujifilm diseñadas para el uso con esta cámara. Si se hace caso omiso de esta precaución, podría producirse un funcionamiento erróneo.
  - No arranque las etiquetas de la pila ni intente extraer o pelar el recubrimiento exterior.
  - La pila se va descargando gradualmente al no utilizarse. Cargue la pila uno o dos días antes de utilizarla.
  - Si la pila es incapaz de retener la carga, ha llegado al final de su vida útil y debe sustituirla.
  - Desenchufe el adaptador de alimentación de CA de la toma de corriente cuando no esté en uso.
  - Si deja la pila durante largos períodos sin cargarla, es posible que su calidad se degrade o que ya no contenga la carga. Cargue la pila regularmente.
  - Limpie la suciedad de los terminales de la pila con un paño suave y seco. Si hace caso omiso de esta precaución, la pila podría no cargarse.
  - Tenga en cuenta que los tiempos de carga aumentan a bajas o altas temperaturas.
  - Seleccionar **SÍ** para **AJUSTES Bluetooth/SMARTPHONE > Bluetooth ACT./DES.** en el menú de ajustes de red/USB aumenta el agotamiento de la batería.

- 🔌 Si la cámara se enciende durante la carga, la carga terminará y la conexión USB se utilizará entonces para alimentar la cámara. El nivel de la batería comenzará a disminuir gradualmente.
- La cámara mostrará el icono "suministro de energía" cuando se alimente mediante USB.

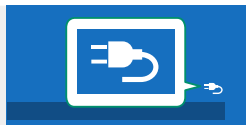



**Carga por medio de un ordenador**

La cámara puede cargarse a través de USB. La carga por USB está disponible con ordenadores con sistemas operativos aprobados por el fabricante e interfaz USB.

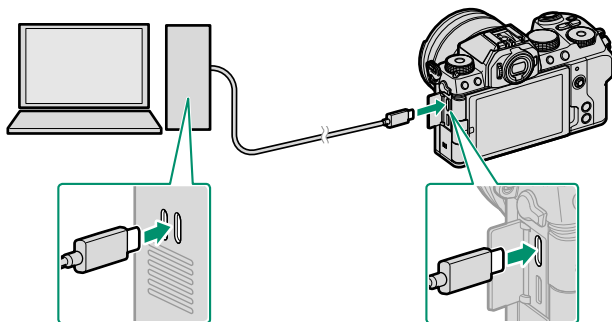

*Deje el ordenador encendido durante la carga.*

- ❗ • La batería no se cargará mientras la cámara esté encendida.
- Conecte el cable USB suministrado.
- Conecte la cámara directamente al ordenador; no utilice un concentrador USB o teclado.
- La carga se detiene si el ordenador entra en modo de reposo. Para reanudar la carga, active el ordenador y desconecte y vuelva a conectar el cable USB.
- En función del modelo del ordenador, de sus ajustes y de su estado actual, la carga podría no ser compatible.
- La pila tarda aproximadamente 600 minutos en cargarse con una entrada de carga de 5 V/500 mA.

## Apagar y encender la cámara

Use el interruptor **ON/OFF** para encender y apagar la cámara.

Deslice el interruptor hacia la posición **ON** para encender la cámara o hacia **OFF** para apagar la cámara.

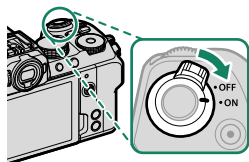

**!** Las huellas dactilares y otras marcas en el objetivo o en el visor pueden afectar a las imágenes o verse a través del visor. Mantenga limpio el objetivo y el visor.

- 📄**
- Pulsar el botón **▶** durante los disparos inicia la reproducción.
  - Pulse el disparador hasta la mitad para volver al modo de disparo.
  - La cámara se apagará automáticamente si no se realiza ninguna operación durante el período de tiempo seleccionado para **▶ CONTROL ENERGÍA > AUTODESCONEXIÓN**. Para reactivar la cámara después de haberse apagado automáticamente, presione el disparador hasta la mitad o gire el interruptor **ON/OFF** hacia **OFF** y luego nuevamente hacia **ON**.

## Configuración básica

Cuando enciende la cámara por primera vez, puede seleccionar un idioma y ajustar el reloj de la cámara. Siga los pasos que se indican a continuación cuando encienda la cámara por primera vez.

### 1 Encienda la cámara.

Aparecerá un cuadro de diálogo de selección de idioma.

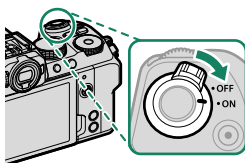

### 2 Seleccione un idioma.

Resalte un idioma y pulse **MENU/OK**.

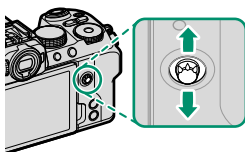

### 3 Elija una zona horaria.

Cuando se le solicite, seleccione una zona horaria y active o desactive el horario de verano utilizando el mando de enfoque (palanca de enfoque), resalte **AJUSTADO** y pulse **MENU/OK**.

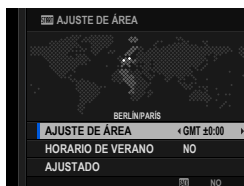

Para omitir este paso, pulse **DISP/BACK**.

## 4 Ajuste el reloj.



## 5 Visualice la información sobre la aplicación del teléfono inteligente.

- La cámara mostrará un código QR que podrá escanear con su teléfono inteligente para abrir un sitio web en el que podrá descargar la aplicación del teléfono inteligente.
- Pulse **MENU/OK** para proceder al paso siguiente.



 Utilice la aplicación del teléfono inteligente para descargar imágenes desde la cámara o controlar la cámara de forma remota (☎ 97).

## 6 Seleccione un **TEMP. ALIM. DESACT. AUTOM.**

- El ajuste seleccionado determina la temperatura a la cual la cámara se apagará automáticamente.
- Pulse **MENU/OK** para salir de la pantalla de disparo.





## 7 Seleccione **AJUSTE DE USUARIO** > **FORMATEAR** en la pestaña (**CONFIGURAR**).

 Formatee las tarjetas de memoria antes de utilizarlas por primera vez y asegúrese de volver a formatear todas las tarjetas de memoria después de utilizarlas en un ordenador o en otro dispositivo.

- 8 Se mostrará un diálogo de confirmación. Para formatear la tarjeta de memoria, resalte **ACEPTAR** y pulse **MENU/OK**.





 Para salir sin formatear la tarjeta de memoria, seleccione **ANULAR** o pulse **DISP/BACK**.

-  • Todos los datos, incluyendo las imágenes protegidas, se borrarán de la tarjeta de memoria. Asegúrese de copiar los archivos importantes en un ordenador o en otro dispositivo de almacenamiento.
  - No abra la tapa del compartimento de las pilas durante el formateo.
-  Si se extrae la pila durante un período prolongado, el reloj de la cámara se restablecerá y al encender la cámara aparecerá el cuadro de diálogo de selección de idioma.

## Selección de otro idioma

Para cambiar el idioma:

- 1 Visualice las opciones de idioma.**  
Seleccione  **AJUSTE DE USUARIO** >  **言語/LANG.**
- 2 Seleccione un idioma.**  
Marque la opción deseada y pulse **MENU/OK**.

## Modificación de la fecha y la hora

Para ajustar el reloj de la cámara:

- 1 Visualice las opciones FECHA/HORA.**  
Seleccione  **AJUSTE DE USUARIO** > **FECHA/HORA**.
- 2 Ajuste el reloj.**  
Pulse el mando de enfoque (palanca de enfoque) hacia la izquierda o hacia la derecha para resaltar el año, el mes, el día, las horas o los minutos, y púlselo hacia arriba o hacia abajo para cambiar los valores mostrados. Pulse **MENU/OK** para ajustar el reloj.

# Captura y visualización de fotos

# 3

## Selección de modos de disparo

Elija un modo de disparo en conformidad con el tipo de escena o de sujeto.

### AUTO (AUTO)

La cámara detecta automáticamente el sujeto y ajusta el enfoque y selecciona un modo de escena apropiadamente.

Gire el dial de modo **AUTO** para ver la pantalla de disparo del modo **AUTO**.

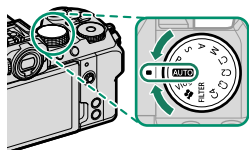



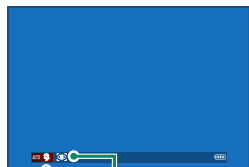















La cámara muestra automáticamente los iconos que indican la escena seleccionada y el tipo de sujeto seleccionado para el enfoque.



Escena

Sujeto



Icono	Descripción	
<b>Escena</b>	•  : PAISAJE	•  : RETRATO
	•  : NOCTURNO	•  : RETRATO A CONTRALUZ
	•  : NOCT. (TRÍP)	•  : OBJETO EN MOVIMIENTO
	•  : MACRO	•  : RETRATO EN MOVIMIENTO
	•  : ATARDECER	•  : RETRATO A CONTRALUZ MOVIM.
	•  : CIELO	
	•  : VEGETACIÓN	
<b>Sujeto</b>	•  : RETRATO	•  : MOTO. Y BICI.
	•  : ANIMAL	•  : AVIÓN
	•  : PÁJARO	•  : TREN
	•  : AUTOMÓVIL	

- El modo seleccionado podría variar en función de las condiciones de disparo. La cámara también puede elegir diferentes modos para la misma escena dependiendo de las condiciones de disparo. Si el modo elegido por la cámara no coincide con la escena real, puede elegir un modo diferente.
- El tiempo de procesamiento adicional necesario en algunos modos de escena puede aumentar los tiempos de guardado.

 No se visualizará ningún icono si la cámara no es capaz de determinar el tipo de escena.

## Selección de modos de escena

Después de girar el dial de modo a **AUTO**, puede girar el dial de control delantero para seleccionar entre los modos de escena indicados a continuación, optimizando los ajustes de la cámara para el tipo de sujeto seleccionado.

Escena	Descripción
 <b>AUTO</b>	La cámara optimiza automáticamente los ajustes para adecuarse a la escena y al sujeto.
 <b>RETRATO</b>	Elija esta opción para retratos.
 <b>SUAVIZADO FACIAL</b>	Procesa los retratos para proporcionar al sujeto una compleción natural y suave.
 <b>PAISAJE</b>	Elija esta opción para fotografiar edificios y paisajes con luz diurna.
 <b>DEPORTES</b>	Elija esta opción al fotografiar sujetos en movimiento.
 <b>NOCTURNO</b>	Seleccione para fotografiar escenas nocturnas o crepúsculos escasamente iluminados.
 <b>NOCT. (TRÍP)</b>	Seleccione este modo para utilizar velocidades de obturación lentas al fotografiar de noche.
 <b>FUEGOS ART.</b>	Se utilizan velocidades de obturación lentas para capturar el estallido de luz de los fuegos artificiales.
 <b>ATARDECER</b>	Seleccione este modo para grabar los colores vívidos de los amaneceres y atardeceres.
 <b>NIEVE</b>	Seleccione este modo para obtener imágenes nítidas y bien definidas que capturen la luminosidad de las escenas dominadas por el resplandor de la nieve blanca.
 <b>PLAYA</b>	Seleccione este modo para obtener imágenes nítidas y bien definidas que capturen el brillo de las playas iluminadas por el sol.
 <b>SUBMARINO</b>	Disminuye el tinte azul asociado generalmente con la iluminación bajo el agua.
 <b>FIESTAS</b>	Seleccione este modo para capturar la iluminación de fondo en interiores en condiciones de poca luz.
 <b>FLORES</b>	Eficaz para tomar fotografías más nítidas de flores.
 <b>TEXTOS</b>	Seleccione este modo para tomar fotografías claras de textos o dibujos impresos.

 También puede elegir el modo de escena utilizando **⏏ AJUSTE DE LOS MODOS DE DISPARO > CONFIGURACIÓN DEL MODO AUTOMÁTICO.**

## AE programado (P)

Permita que la cámara seleccione la velocidad de obturación y la apertura para lograr una exposición óptima. Podrá seleccionar otros valores que produzcan la misma exposición con el cambio de programa.

Gire el dial de modo hacia P.

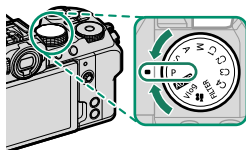

P aparecerá en la pantalla.

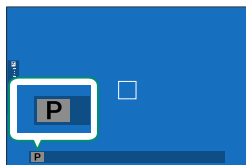

⚠ Si el sujeto se encuentra fuera del alcance de medición de la cámara, los indicadores de velocidad de obturación y apertura indicarán “---”.

## AE con prioridad a la obturación (S)

Seleccione una velocidad de obturación y permita que la cámara ajuste la apertura para obtener una exposición óptima.

- 1 Gire el dial de modo hacia S.

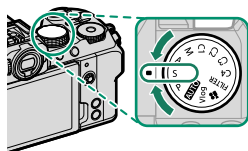

S aparecerá en la pantalla.

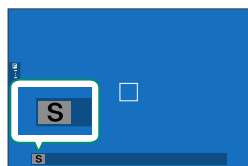

- 2 Gire el dial de control delantero para seleccionar una velocidad de obturación.

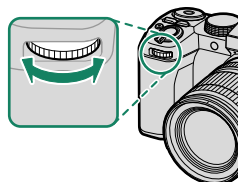

Las funciones desempeñadas por el dial de control delantero pueden modificarse usando el **AJUSTE DE BOTÓN/DIAL > AJ. DIAL COMANDOS**.



- Si no se puede lograr la exposición correcta con la velocidad de obturación seleccionada, la apertura se visualizará en rojo.
- Si el sujeto se encuentra fuera del alcance de medición de la cámara, el indicador de apertura mostrará "--".



- La velocidad de obturación se puede ajustar mientras el botón **AFON** esté pulsado o mientras el disparador se pulse hasta la mitad.
- A velocidades de obturación más lentas de 1 segundo, se visualizará un temporizador de cuenta regresiva mientras la exposición esté en curso.
- Para disminuir el “ruido” (moteado) en las exposiciones prolongadas, seleccione **SÍ** para **📷 AJUSTE DE CALIDAD DE LA IMAGEN > RED.RUIDO EXP. LARG.**. Tenga en cuenta que esto puede aumentar el tiempo necesario para registrar imágenes después del disparo.
- La imagen se desenfocará si mueve la cámara durante la exposición prolongada; se recomienda el uso de un trípode.

## Tiempo (T)

Las velocidades de obturación de 1 seg. o inferiores se denominan “exposiciones prolongadas”. Se recomienda utilizar un trípode para evitar que la cámara se mueva durante la exposición.



Un temporizador de cuenta regresiva será visualizado mientras la exposición esté en progreso.

## AE con prioridad a la apertura (A)

Seleccione una apertura y permita que la cámara ajuste la velocidad de obturación para obtener una exposición óptima.

- 1 Gire el dial de modo hacia A.

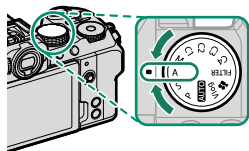

A aparecerá en la pantalla.

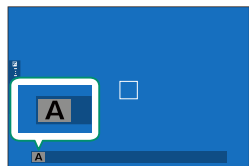

- 2 Gire el anillo de apertura del objetivo para seleccionar la apertura.



- Si el objetivo no está equipado con un anillo de apertura o si el anillo de apertura está en la posición **A**, podrá ajustar la apertura girando el dial de control delantero.
- Las funciones desempeñadas por el dial de control delantero pueden modificarse usando el **[M] AJUSTE DE BOTÓN/DIAL > AJ. DIAL COMANDOS**.



- Si no se puede lograr la exposición correcta con la apertura seleccionada, la velocidad de obturación se visualizará en rojo.
- Si el sujeto se encuentra fuera del alcance de medición de la cámara, el indicador de velocidad de obturación mostrará "----".



- La apertura puede ajustarse incluso mientras se pulsa el disparador hasta la mitad.

## Exposición manual (M)

En el modo manual, el usuario controla tanto la velocidad de obturación como la apertura. Las tomas pueden sobreexponerse deliberadamente (más brillantes) o subexponerse (más oscuras), permitiendo una variedad de expresiones creativas individuales. La cantidad en la que la imagen estará sub- o sobreexpuesta con los ajustes actuales se muestra mediante el indicador de exposición; ajuste la velocidad de obturación y la apertura hasta que se alcance la exposición deseada.

- 1 Gire el dial de modo hacia M.

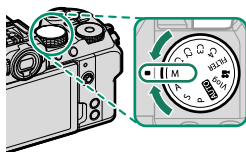

M aparecerá en la pantalla.

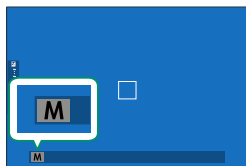

- 2 Gire el dial de control trasero para elegir una velocidad de obturación y el anillo de apertura del objetivo para seleccionar una apertura.

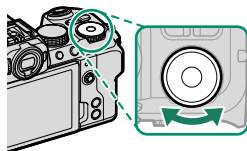

- En la pantalla de exposición manual hay un indicador de exposición que muestra la cantidad de subexposición o sobreexposición que afectará a la imagen con los ajustes actuales.
- Si el objetivo no está equipado con un anillo de apertura o si el anillo de apertura está en la posición **A**, podrá ajustar la apertura girando el dial de control delantero.
- Las funciones desempeñadas por los diales de control delantero y trasero pueden modificarse usando **■ AJUSTE DE BOTÓN/DIAL > AJ. DIAL COMANDOS**.

## Bulb (B)

Seleccione una velocidad de obturación de **BULB** para las exposiciones prolongadas en las que abra y cierre el obturador manualmente. Se recomienda utilizar un trípode para evitar que la cámara se mueva durante la exposición.

- 1 Ajuste la velocidad de obturación en **BULB**.

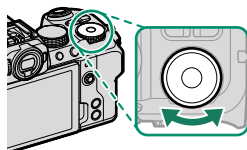



## 2 Pulse el disparador por completo.

- El obturador permanece abierto durante 60 minutos mientras se pulsa el disparador.
- La pantalla muestra el tiempo transcurrido desde el inicio de la exposición.
- Soltar el disparador cierra el obturador, finalizando la exposición. Comenzará el procesamiento y la cámara mostrará el tiempo de procesamiento restante.

❗ La fotografía bulb no está disponible en modos de accionamiento distintos de **IMAGEN FIJA**, la exposición múltiple o cuando la obturación electrónica está seleccionada para **ⓧ AJUSTE DE LOS MODOS DE DISPARO > TIPO DE OBTURADOR**.

🔧 Para disminuir el "ruido" (moteado) en las exposiciones prolongadas, seleccione **👉** para **ⓧ AJUSTE DE CALIDAD DE LA IMAGEN > RED. RUIDO EXP. LARG.**. Tenga en cuenta que esto puede aumentar el tiempo necesario para registrar imágenes después del disparo.

### Utilización de un disparador remoto

Se puede utilizar un disparador remoto para las exposiciones prolongadas. Cuando utilice un disparador remoto RR-100 opcional o un disparador electrónico de otros proveedores, conéctelo al conector del micrófono/disparador remoto de la cámara a través de un adaptador de  $\varnothing 2,5$  mm a 3,5 mm de terceros proveedores.

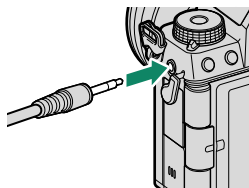

🔧 Si conecta un disparador remoto, se visualizará un cuadro de diálogo de confirmación mientras el dial de modo se gira hacia **📺** (vídeo) o **Vlog**; pulse **MENU/OK** y seleccione **📺 REMOTO** para **MIC./DISP. REMOTO**.

COMPRUEBE LOS AJUSTES DEL  
MICRÓFONO/DISPARADOR REMOTO  
OK AJUSTAR BACK OMITIR

## FILTER

Realice fotos con efectos de filtro.

- 1 Gire el dial de modo hacia **FILTER**.

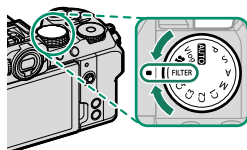

- 2 Seleccione un filtro mediante  **AJUSTE DE LOS MODOS DE DISPARO > AJUSTE DEL FILTRO**.

Filtro	Descripción
<b>CÁMARA DE JUGUETE</b>	Seleccionar para un efecto de cámara de juguete.
<b>MINIATURA</b>	Las partes superiores e inferiores de las imágenes aparecen borrosas para suministrar un efecto de diorama.
<b>COLOR POP</b>	Cree imágenes de alto contraste con colores saturados.
<b>TONO ALTO</b>	Cree imágenes con brillo y bajo contraste.
<b>CLAVE BAJA</b>	Seleccione este modo para crear tonos oscuros uniformes con pocas zonas de reflejos acentuados.
<b>TONO DINÁMICO</b>	La expresión de tono dinámico es utilizada para proporcionar un efecto fantasía.
<b>ENFOQUE SUAVE</b>	Seleccione este modo para crear una apariencia uniformemente suave en toda la imagen.
<b>COLOR PARCIAL (ROJO)</b>	Las zonas de la imagen que tengan el color seleccionado son grabadas en dicho color. Las demás zonas de la imagen se graban en blanco y negro.
<b>COLOR PARCIAL (NARANJA)</b>	
<b>COLOR PARCIAL (AMAR.)</b>	
<b>COLOR PARCIAL (VERDE)</b>	
<b>COLOR PARCIAL (AZUL)</b>	
<b>COLOR PARCIAL (MORADO)</b>	

Dependiendo del sujeto y de los ajustes de la cámara, es posible que en algunos casos las imágenes sean granuladas o varíen en brillo o tono.

## Modos personalizados

Gire el dial de modo a cualquiera de los modos de **C1 (PERSONALIZADO 1)** a **C4 (PERSONALIZADO 4)** para capturar imágenes usando los ajustes del menú de disparo guardados previamente.

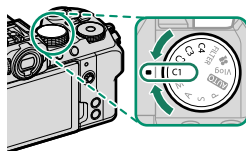

### Selección de modo: Fotografía fija o vídeo

Seleccione si el banco de ajustes personalizados seleccionado (de **C1** a **C4**) es para la fotografía fija (**FOTO**) o para la grabación de vídeo (**VÍDEO**).

- 1 Desplácese por **AJUSTE DE CALIDAD DE LA IMAGEN** en los menús de las fotos, marque **AJUSTE DE MODO PERSONALIZADO** y pulse **MENU/OK**.

También puede usar **AJUSTE DE LA PELÍCULA > AJUSTE DE MODO PERSONALIZADO** en los menús de los vídeos.

- 2 Resalte el banco de ajustes personalizados deseado y pulse **MENU/OK**.



- 3 Marque **FOTO** o **VÍDEO** y pulse **MENU/OK**.

El banco de ajustes personalizados seleccionado ahora puede utilizarse para la fotografía fija o la grabación de vídeo.



## Guardar los ajustes actuales

Guarde los ajustes actuales en un banco de ajustes personalizados.

- 1 Desplácese a **ajuste AJUSTE DE CALIDAD DE LA IMAGEN** en los menús de las fotos, marque **EDIT./GUARD.AJUST.PERS.** y pulse **MENU/OK**.

 Para guardar los ajustes de la grabación de vídeo, desplácese a **ajuste AJUSTE DE LA PELÍCULA** en los menús de grabación de vídeo y seleccione **EDIT./GUARD.AJUST.PERS..**

- 2 Resalte un banco de destino para los ajustes actuales (de **C1** hasta **C4**) y pulse **MENU/OK**.



- 3 Resalte **GUARD. AJ. ACTUAL** y pulse **MENU/OK**.

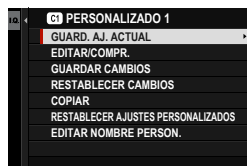

- 4 Resalte **ACEPTAR** y pulse **MENU/OK**. Los ajustes actuales se guardarán en el banco seleccionado.

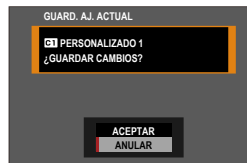

## Edición de ajustes personalizados

Edite los bancos de ajustes personalizados existentes.

- 1 Desplácese a **AJUSTE DE CALIDAD DE LA IMAGEN** en los menús de las fotos, marque **EDIT./GUARD.AJUST.PERS.** y pulse **MENU/OK**.

Para guardar los ajustes de la grabación de vídeo, desplácese a **AJUSTE DE LA PELÍCULA** en los menús de grabación de vídeo y seleccione **EDIT./GUARD.AJUST.PERS.**.

- 2 Resalte el banco de ajustes personalizados deseado y pulse **MENU/OK**.

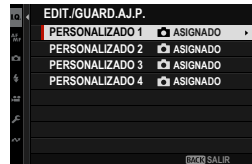

- 3 Resalte **EDITAR/COMPR.** y pulse **MENU/OK**.

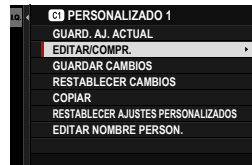

- 4 La cámara mostrará una lista con los elementos del menú de disparo; resalte el elemento que desea editar y pulse **MENU/OK**. Configure el elemento seleccionado como deseé.

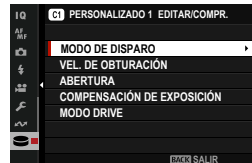

**5** Pulse **MENU/OK** para guardar los cambios y regresar a la lista del menú de disparo.

Configure los elementos adicionales como desee.



Si **DESACT.** está seleccionado para **📷 AJUSTE DE CALIDAD DE LA IMAGEN > AJUSTE PERSONAL. DE ACTUALIZACIÓN AUTO.** en el menú de la foto o para **📺 AJUSTE DE LA PELÍCULA > 🧑 AJ. PERSONALIZ. ACTUALIZACIÓN AUTOM.** en el menú del vídeo, aparecerán puntos rojos al lado de los elementos editados, sin embargo, los cambios no se guardarán automáticamente.

- Para guardar los cambios de los elementos seleccionados, marque los elementos de la lista y pulse **Q**.
- Para guardar los cambios de todos los elementos, regrese al paso 3 y seleccione **GUARDAR CAMBIOS**. Para cancelar todos los cambios y restaurar los ajustes anteriores, seleccione **RESTABLECER CAMBIOS**.
- Si copia un elemento marcado con un punto rojo, el elemento se copiará con los cambios intactos.

## Copiar los ajustes personalizados

Copie los ajustes personalizados de un banco a otro, sobrescribiendo los ajustes en el banco de destino. Si ha cambiado el nombre del banco de origen, el nombre también se copiará en el banco de destino.

- 1 Desplácese a **AJUSTE DE CALIDAD DE LA IMAGEN** en los menús de las fotos, marque **EDIT./GUARD.AJUST.PERS.** y pulse **MENU/OK**.

Para copiar los ajustes de un banco de ajustes personalizados de vídeo, desplácese a **AJUSTE DE LA PELÍCULA** en los menús de los vídeos y seleccione **EDIT./GUARD.AJUST.PERS.**.

- 2 Resalte el banco de origen y pulse **MENU/OK**.



- 3 Resalte **COPIAR** y pulse **MENU/OK**.

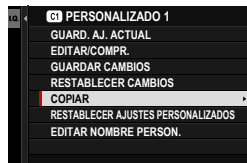

- 4 Resalte el banco de destino (de C1 a C4) y pulse **MENU/OK**.  
Se mostrará un diálogo de confirmación.

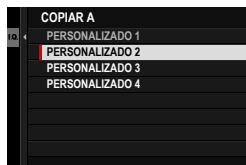

 Cualquier cambio en los ajustes personalizados del banco de destino será sobrescrito.

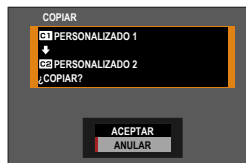

- 5 Resalte **ACEPTAR** y pulse **MENU/OK**.  
Los ajustes seleccionados se copiarán en el banco de destino, sobrescribiendo los ajustes existentes.







## Restablecer los ajustes personalizados

Restablezca los bancos de ajustes personalizados seleccionados.

- 1 Seleccione  **AJUSTE DE CALIDAD DE LA IMAGEN** >  **EDIT./GUARD.AJUST.PERS.** en el menú de disparo y pulse **MENU/OK**.

 Esto presupone que desea restablecer los ajustes para la fotografía fija. Para restablecer los ajustes de vídeo, desplácese a  **AJUSTE DE LA PELÍCULA** en los menús de los vídeos y seleccione  **EDIT./GUARD.AJUST.PERS..**

- 2 Resalte el banco de ajustes personalizados deseado y pulse **MENU/OK**.



- 3 Resalte **RESTABLECER AJUSTES PERSONALIZADOS** y pulse **MENU/OK**. Se mostrará un diálogo de confirmación.

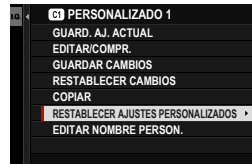

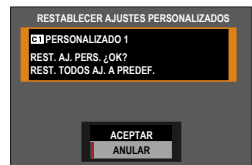

- 4 Resalte **ACEPTAR** y pulse **MENU/OK**. Se restablecerá el banco seleccionado.



## Cambiar el nombre de los bancos de ajustes personalizados

Cambie el nombre de los bancos de ajustes personalizados seleccionados.

- 1 Seleccione  **AJUSTE DE CALIDAD DE LA IMAGEN** >  **EDIT./GUARD.AJUST.PERS.** en el menú de disparo y pulse **MENU/OK**.

 Esto presupone que desea cambiar el nombre de los ajustes para la fotografía fija. Para cambiar el nombre de los ajustes de vídeo, desplácese a  **AJUSTE DE LA PELÍCULA** en los menús de los vídeos y seleccione  **EDIT./GUARD.AJUST.PERS.**

- 2 Resalte el banco de ajustes personalizados deseado y pulse **MENU/OK**.



- 3 Resalte **EDITAR NOMBRE PERSON.** y pulse **MENU/OK**.

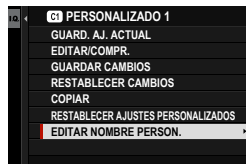

- 4 Introduzca un nuevo nombre para el banco de ajustes personalizados y seleccione **AJUSTAR**.  
Se cambiará el nombre del banco seleccionado.

## Los diales de control y de función

Las funciones de los diales de control y de función varían con el modo.

	Dial de control delantero	Dial de control trasero	Dial Fn (función)
<b>AUTO</b> (AUTO)	Posición Auto/ Escenas	Compensación de la exposición	Simulación de película
<b>P</b> (PROGRAMA AE)	Cambio de programa		
<b>S</b> (PRIORIDAD OBTURADOR AE)	Velocidad de obtu- ración		
<b>A</b> (PRIORIDAD APERTURA AE)	Apertura		
<b>M</b> (MANUAL)			
<b>FILTER</b> (FILTRO)	Cambio de programa	Compensación de la exposición	Selección de filtros
<b>Vlog</b>	Varía con el modo de exposición		
<b>C1/C2/C3/C4</b> (PERSONALIZADO)			
<b>📹</b> (VÍDEO)			

 El papel del dial de función puede seleccionarse usando **AJUSTE DE BOTÓN/DIAL > AJUST. FUNC. (Fn)** (📖 131).

## Enfoque automático

Tome fotografías con el enfoque automático.

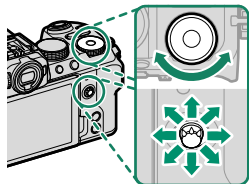

- 1 Seleccione AF simple o continuo para **AJUSTE DE AF/MF > MODO ENFOQUE** en el menú de disparo (📖 67).
- 2 Use **AJUSTE DE AF/MF > MODO AF** para seleccionar un modo AF (📖 68).
- 3 Seleccione **AJUSTE DE AF/MF > ÁREA DE ENFOQUE** y elija la posición y el tamaño del cuadro de enfoque (📖 70).
- 4 Tome fotografías.



## Modo de enfoque

Seleccione el modo en el que la cámara enfoca.

- 1 Pulse **MENU/OK** para visualizar los menús.
- 2 Seleccione **[AF] AJUSTE DE AF/MF > MODO ENFOQUE** en el menú de disparo.
- 3 Elija entre las siguientes opciones:

Modo	Descripción
 <b>ENFOQUE MANUAL</b>	Enfoque manualmente con el anillo de enfoque del objetivo. Seleccione esta opción para el control manual del enfoque o en situaciones en las que la cámara no pueda enfocar con el enfoque automático (📖 74).
 <b>AF CONTINUO</b>	El enfoque se ajusta de forma continua para reflejar cambios en la distancia al sujeto mientras el disparador está pulsado hasta la mitad. Usar para sujetos en movimiento.
 <b>AF SIMPLE</b>	El enfoque se bloqueará mientras pulsa el disparador hasta la mitad. Seleccione este modo para objetos estáticos.

- Sin importar la opción seleccionada, el enfoque manual será utilizado cuando el objetivo se encuentre en el modo de enfoque manual.
- Si selecciona **SÍ** para **[AF] AJUSTE DE AF/MF > PRE-AF**, el enfoque se ajustará continuamente en los modos **[AF-S]** y **[AF-C]** incluso si no pulsa el disparador.

## Opciones de enfoque automático (modo AF)

El enfoque se puede adaptar a una gran variedad de sujetos cambiando la combinación de ajustes seleccionados para los modos de enfoque y AF.

- 1 Pulse **MENU/OK** y acceda al menú de disparo.
- 2 Seleccione **AF AJUSTE DE AF/MF > MODO AF**.
- 3 Seleccione un modo AF.

Cómo enfoca la cámara depende del modo de enfoque.

### Modo de enfoque **AF-S (AF SIMPLE)**

Opción	Descripción	Imagen de muestra
 <b>UN SOLO PUNTO</b>	La cámara enfoca al sujeto en el punto de enfoque seleccionado. Usar para enfocar con precisión al sujeto seleccionado.	
 <b>ZONA</b>	La cámara enfoca a un sujeto en la zona de enfoque seleccionada. Las zonas de enfoque incluyen múltiples puntos de enfoque, facilitando enfocar a sujetos en movimiento.	
 <b>AMPLIO</b>	La cámara enfoca automáticamente a los sujetos con alto contraste; la pantalla muestra las zonas enfocadas.	
 <b>TODAS</b>	Gire el dial de control trasero en la pantalla de selección del punto de enfoque (71, 72) para desplazarse por los modos AF en el orden siguiente: <b>UN SOLO PUNTO</b> , <b>ZONA</b> y <b>AMPLIO</b> .	

**Modo de enfoque AF-C (AF CONTINUO)**

Opción	Descripción	Imagen de muestra
 <b>UN SOLO PUNTO</b>	El enfoque sigue al sujeto en el punto de enfoque seleccionado. Usar para sujetos en movimiento acercándose o alejándose de la cámara.	
 <b>ZONA</b>	El enfoque sigue al sujeto en la zona de enfoque seleccionada. Usar con sujetos que se muevan predeciblemente.	
 <b>SEGUIMIENTO</b>	El enfoque sigue a los sujetos en movimiento a través de una amplia zona del encuadre.	
 <b>TODAS</b>	Gire el dial de control trasero en la pantalla de selección del punto de enfoque (📖 71, 72) para desplazarse por los modos AF en el orden siguiente:  <b>UN SOLO PUNTO</b> ,  <b>ZONA</b> y  <b>SEGUIMIENTO</b> .	

## Selección del punto de enfoque

Seleccione un punto de enfoque para el enfoque automático.

### Visualización de la pantalla del punto de enfoque

- 1 Pulse **MENU/OK** y acceda al menú de disparo.
- 2 Seleccione  **AJUSTE DE AF/MF > ÁREA DE ENFOQUE** para visualizar la pantalla de punto de enfoque.
- 3 Use el mando de enfoque (palanca de enfoque) y el dial de control trasero para seleccionar un área de enfoque.









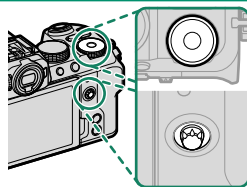

El punto de enfoque se puede seleccionar también mediante los controles táctiles (📖 25).



## Selección de un punto de enfoque

Use el mando de enfoque (palanca de enfoque) para seleccionar el punto de enfoque y el dial de control trasero para seleccionar el tamaño del cuadro de enfoque. El procedimiento varía en función de la opción seleccionada para el modo AF.



	Mando de enfoque		Dial de control trasero	Botón DISP/BACK
Modo AF	 <b>Inclinar</b>	 <b>Pulsar</b>	 <b>Girar</b>	
	Seleccionar punto de enfoque	Seleccionar punto de enfoque marcado	Elegir entre 6 tamaños de fotograma	Seleccionar punto de enfoque central
			Elegir entre 3 tamaños de fotograma	
			—	

- La selección del punto de enfoque manual no está disponible al seleccionar **AMPLIO/SEGUIMIENTO** en el modo de enfoque **RF-S**.
- Si se selecciona **TODAS** para el modo AF, podrá girar el dial de control trasero en la pantalla de selección del punto de enfoque para alternar por los modos de AF en el siguiente orden: **UN SOLO PUNTO** (6 tamaños de fotograma), **ZONA** (3 tamaños de fotograma) y **AMPLIO** (modo de enfoque **RF-S**) o **SEGUIMIENTO** (modo de enfoque **RF-A**).

## La pantalla del punto de enfoque

La pantalla del punto de enfoque varía en función de la opción seleccionada para el modo AF.

Los cuadros de enfoque aparecen indicados mediante cuadrados pequeños (□) y las zonas de enfoque mediante cuadrados grandes.

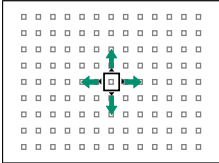
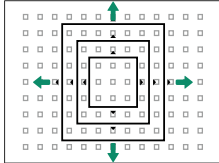
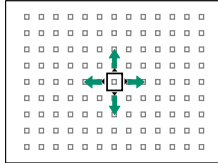
Modo AF		
UN SOLO PUNTO	ZONA	AMPLIO/SEGUIMIENTO
		
El número de puntos disponibles puede seleccionarse usando <b>AJUSTE DE AF/MF &gt; N.º DE PUNTOS DE ENFOQUE</b> .	Seleccione entre zonas con 7×7, 5×5 o 3×3 puntos de enfoque.	Coloque el cuadro de enfoque sobre el sujeto que desee seguir usando AF continuo.

### Enfoque automático

Aunque la cámara presume de un sistema de enfoque automático de alta precisión, podría no enfocar a los sujetos que se indican a continuación.

- Sujetos muy brillantes, tales como espejos o carrocerías de coches.
- Sujetos fotografiados a través de una ventana o de otro objeto reflectante.
- Sujetos oscuros o sujetos que absorban la luz en lugar de reflejarla, como el pelo o la piel.
- Sujetos que no sean sólidos, como el humo o las llamas.
- Sujetos con poco contraste con el fondo.
- Sujetos situados delante o detrás de un objeto de alto contraste que también se encuentre en el cuadro de enfoque (por ejemplo, un sujeto fotografiado contra un telón de fondo con elementos que producen un alto contraste).

### Comprobación del enfoque

Para acercarse el zoom sobre el área de enfoque actual para un enfoque más preciso, pulse el centro del mando de enfoque (palanca de enfoque). Use el mando de enfoque (palanca de enfoque) para seleccionar otra área de enfoque. Vuelva a pulsar para cancelar el zoom.

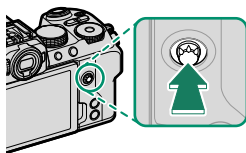

Pantalla normal

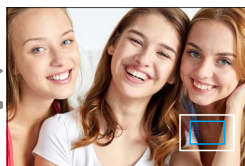

Zoom de enfoque

- En el modo de enfoque **MF-S**, podrá ajustar el zoom girando el dial de control trasero.
- En el modo de enfoque **MF-S**, seleccione **UN SOLO PUNTO** para **MODO AF**.
- El zoom de enfoque no está disponible en el modo de enfoque **MF-C** o cuando **AF-ON** **AJUSTE DE AF/MF > PRE-AF** está activado.
- Use **AF** **AJUSTE DE BOTÓN/DIAL > AJUSTE DE LA PALANCA DE ENFOQUE** para cambiar la función del centro del mando de enfoque (palanca de enfoque). **AF** **AJUSTE DE BOTÓN/DIAL > AJUST. FUNC. (Fn)** también puede usarse para asignar el zoom de enfoque a otros controles.

## Enfoque manual

Ajuste el enfoque manualmente.

- 1 Seleccione **ENFOQUE MANUAL** para **AF/MF AJUSTE DE AF/MF > MODO ENFOQUE**.

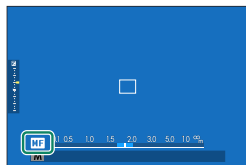

- 2 Enfoque manualmente con el anillo de enfoque del objetivo. Gire el anillo hacia la izquierda para disminuir la distancia de enfoque y hacia la derecha para aumentarla.

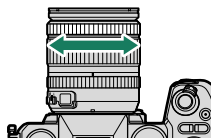

- 3 Tome fotografías.



- Use **AJUSTE DE BOTÓN/DIAL > AJ. ZOOM/ENFOQUE OBJETIVO** para invertir la dirección de giro del anillo de enfoque.
- Sin importar la opción seleccionada, el enfoque manual será utilizado cuando el objetivo se encuentre en el modo de enfoque manual.

## Comprobación del enfoque

Existen múltiples opciones disponibles para la comprobación del enfoque en el modo de enfoque manual.

### El indicador de enfoque manual

La línea blanca indica la distancia hasta el sujeto en el área de enfoque (en metros o pies en función de la opción seleccionada para **CONFIG. PANTALLA > UNID. ESCALA ENF.** en el menú de configuración), la barra azul indica la profundidad de campo, o en otras palabras, la distancia delante y detrás del sujeto que está enfocado.



*Distancia de enfoque  
(línea blanca)*



*Profundidad de campo*

- Si ha seleccionado **INDICADOR DISTANC. AF** e **INDICADOR DISTANC. MF** en la lista **CONFIG. PANTALLA > VER AJ. PERSONAL.**, el indicador de enfoque manual puede visualizarse igualmente usando el indicador de profundidad de campo en la pantalla estándar. Utilice el botón **DISP/BACK** para visualizar los indicadores estándar.
- Use la opción **AF/MF AJUSTE DE AF/MF > ESC. PROFUNDIDAD DE CAMPO** para seleccionar cómo se visualiza la profundidad de campo. Seleccione **BASADO EN FORM. PELÍC.** para ayudarle a realizar valoraciones prácticas de la profundidad de campo para las imágenes que serán visualizadas como impresiones y similares, **BASADO EN PÍXELES** le ayudará a valorar la profundidad de campo de las imágenes que se visualizarán con resoluciones altas en ordenadores u otras pantalla electrónicas.

## Zoom de enfoque

Si selecciona **SÍ** para  **AJUSTE DE AF/MF > COMPROB. ENFOQUE**, la cámara acercará automáticamente el zoom en el área de enfoque seleccionada al girar el anillo de enfoque. Pulse el centro del mando de enfoque (palanca de enfoque) para salir del zoom.



- También puede acercarse pulsando el centro del mando de enfoque.
- Use el mando de enfoque para seleccionar otra área de enfoque.
- El zoom puede ajustarse usando el dial de control trasero. Sin embargo, el zoom no podrá ajustarse al seleccionar **DIVISIÓN IMAGEN DIGITAL** o **MICROPRISMA DIGITAL** para la asistencia MF.

## Sensibilidad

Ajuste la sensibilidad de la cámara a la luz.

Para ver los ajustes de la sensibilidad, pulse el botón **ISO**.

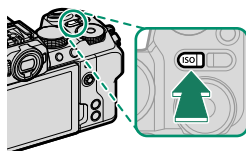

Opción	Descripción
<b>AUTO1</b> <b>AUTO2</b> <b>AUTO3</b>	La sensibilidad se ajusta automáticamente en respuesta a las condiciones de disparo en conformidad con la combinación de la sensibilidad estándar y máxima y la velocidad de obturación mínima seleccionada para <b>AJUSTE DE LOS MODOS DE DISPARO &gt; ISO</b> . Seleccione entre <b>AUTO1</b> , <b>AUTO2</b> y <b>AUTO3</b> (📖 78).
<b>160–12800</b>	Ajuste la sensibilidad manualmente. El valor seleccionado aparece indicado en la pantalla.
<b>L</b> (80/100/125) <b>H</b> (25600/51200)	Elija para situaciones especiales. Tenga en cuenta que podría aparecer moteado en las imágenes capturadas con <b>H</b> , mientras que <b>L</b> reduce el rango dinámico.



- La sensibilidad no se restablece al apagar la cámara.
- Pulsar el botón **ISO** mientras se gira el dial de modo hacia **📹** (video) o **Vlog** muestra el elemento **AJUSTE DE LA PELÍCULA > ISO** en los menús de los videos.

### Ajuste de la sensibilidad

Los valores altos pueden usarse para reducir el desenfoque cuando la iluminación es escasa, mientras que los valores más bajos permiten velocidades de obturación más lentas o aperturas más grandes en presencia de luz brillante; sin embargo, tenga en cuenta que podría aparecer moteado en las imágenes tomadas con sensibilidades altas.

## AUTOMÁTICO

Seleccione la sensibilidad base, la sensibilidad máxima y la velocidad de obturación mínima para **AUTO1**, **AUTO2** y **AUTO3**.

Elemento	Opciones	Predeterminado		
		AUTO1	AUTO2	AUTO3
<b>SENSIBILIDAD PREDETERM.</b>	160–12800	160		
<b>SENSIBILIDAD MAXIMA</b>	400–12800	800	3200	12800
<b>VEL. OBTUR. MÍN.</b>	$\frac{1}{4000}$ –30 SEG, AUTOMÁTICO	AUTOMÁTICO		

La cámara selecciona automáticamente una sensibilidad entre los valores predeterminado y máximo; la sensibilidad únicamente superará el valor predeterminado si la velocidad de obturación necesaria para una exposición óptima es más lenta que el valor seleccionado para **VEL. OBTUR. MÍN.**.



- Si el valor seleccionado para **SENSIBILIDAD PREDETERM.** es superior al valor seleccionado para **SENSIBILIDAD MAXIMA**, la **SENSIBILIDAD PREDETERM.** será ajustada al valor seleccionado para **SENSIBILIDAD MAXIMA**.
- Es posible que la cámara seleccione velocidades de obturación más lentas que **VEL. OBTUR. MÍN.** si las imágenes pudieran todavía estar subexpuestas al valor seleccionado para **SENSIBILIDAD MAXIMA**.
- Si se selecciona **AUTOMÁTICO** para **VEL. OBTUR. MÍN.**, la cámara seleccionará automáticamente la velocidad de obturación mínima. La velocidad de obturación mínima no se ve afectada por la opción seleccionada para la estabilización de la imagen.







## Medición

Seleccione el modo en el que la cámara mide la exposición.

**📷 AJUSTE DE LOS MODOS DE DISPARO > FOTOMETRÍA** ofrece la posibilidad de seleccionar las siguientes opciones de medición:

⚠️ La opción seleccionada solamente se aplicará si **NO** es seleccionado para **👤 AJ. DETEC. OCULAR/FACIAL** y **AJUSTE DE DETECCIÓN DE SUJETO** en el menú **📷 AJUSTE DE AF/MF**.

Modo	Descripción
 <b>MULTI</b>	La cámara determina instantáneamente la exposición según el análisis de la composición, color y distribución del brillo. Recomendado en la mayoría de las situaciones.
 <b>PONDERADA CENTRAL</b>	La cámara mide el fotograma completo aunque asigna mayor importancia al área central.
 <b>PUNTUAL</b>	La cámara mide las condiciones de iluminación en un área equivalente al 2 % del encuadre. Recomendado con sujetos a contraluz y en otros casos en los que el fondo sea mucho más brillante o más oscuro que el sujeto principal.
 <b>PROMEDIO</b>	La exposición se ajusta al promedio de toda la foto. Proporciona una exposición constante al realizar múltiples disparos con la misma iluminación, y es particularmente eficaz para paisajes y retratos de sujetos vestidos de blanco o negro.

📷 Para medir el sujeto en la zona de enfoque seleccionada, seleccione **SÍ** para **📷 AJUSTE DE AF/MF > INTERB. AE PUN.+ÁREA ENF.** (📖 115).

## Compensación de la exposición

Ajuste la exposición.

Gire el dial de control trasero para ajustar la exposición.

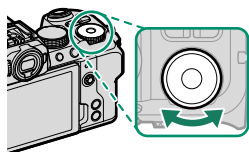

- El dial de control usado en esta función puede seleccionarse con **AJUSTE DE BOTÓN/DIAL > AJ. DIAL COMANDOS**.
- Si se ajusta **PREDET.** (**AJUSTADO EN M**), el dial de función puede usarse para ajustar la exposición cuando el control de la sensibilidad ISO automático está habilitado en el modo manual. La exposición también podrá ajustarse girando el dial de control delantero o trasero después de pulsar el control al cual se ha asignado **AJUST. M (INT. ACT/DESACT)**.

- La cantidad de compensación disponible varía en función del modo de disparo.
- La compensación de exposición puede previsualizarse en la pantalla de disparo, sin embargo, no reflejará correctamente sus efectos en los siguientes casos:

- la cantidad de compensación de exposición excede  $\pm 3$  EV,
- **200 200%** o **400 400%** son seleccionados para **RANGO DINÁMICO**, o
- **FUERTE** o **DÉBIL** son seleccionados para **PRIORIDAD RANGO D**.

La compensación de la exposición puede continuar siendo previsualizada en el visor o en el monitor LCD pulsando hasta la mitad el disparador. En el modo vídeo, la pantalla podría no reflejar con precisión los efectos de la compensación de la exposición durante la grabación F-Log o al seleccionar **200 200%** o **400 400%** para **RANGO DINÁMICO**. Podrá obtener una vista previa precisa seleccionando el modo **M** y ajustando directamente la exposición.

## Bloqueo de enfoque/exposición

El enfoque y la exposición se bloquean al pulsar el disparador hasta la mitad.

- 1 Sitúe al sujeto en el cuadro de enfoque y pulse el disparador hasta la mitad para bloquear el enfoque y la exposición. El enfoque y la exposición permanecen bloqueados mientras se pulsa el disparador hasta la mitad (bloqueo de AF/AE).

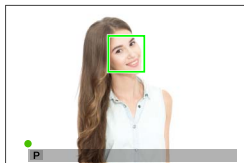

- 2 Pulse el disparador por completo.



El bloqueo del enfoque y de exposición usando el disparador solamente está disponible al seleccionar **ON** para **☑ AJUSTE DE BOTÓN/DIAL > OBTURADOR AF, OBTURADOR AE.**

## Otros controles

El enfoque y la exposición también pueden bloquearse con los botones **AEL** y **AFON**. Bajo los ajustes predeterminados, podrá utilizar el botón **AEL** para bloquear la exposición sin bloquear el enfoque. Si asigna el botón **AFON** a **SOLO BLOQUEO AF**, podrá usarse de modo similar para bloquear el enfoque sin bloquear la exposición.

- Si presiona el control asignado, presionar el disparador hasta la mitad no finalizará el bloqueo.
- Si selecciona **CONMUT.BLOQ AE/AF** para **AJUSTE DE BOTÓN/DIAL > MODO BLOQ. AE/AF**, el bloqueo solamente puede finalizarse pulsando el control una vez más.

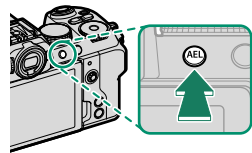

Botón **AEL**  
(bloqueo de la exposición)

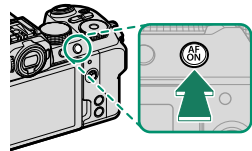

Botón **AFON**

- La palanca de enfoque (mando de enfoque) puede usarse para cambiar la posición del punto de enfoque durante el bloqueo de la exposición.
- A los botones **AEL** y **AFON** se les pueden asignar otros papeles usando **AJUSTE DE BOTÓN/DIAL > AJUST. FUNC. (Fn)**. El bloqueo de la exposición y del enfoque también pueden asignarse a otros botones (131).



## Visualización de imágenes

Las imágenes se pueden ver en el visor o en el monitor LCD.

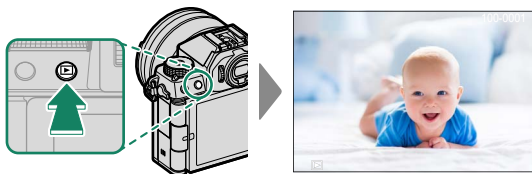
Para ver las imágenes a tamaño completo, pulse .





Podrá visualizar imágenes adicionales pulsando el mando de enfoque (palanca de enfoque) hacia la izquierda o hacia la derecha o girando el dial de control delantero. Pulse el mando de enfoque o gire el dial hacia la derecha para ver las imágenes en el orden en que se grabaron y hacia la izquierda para verlas en el orden inverso. Mantenga el mando de enfoque pulsado para desplazarse rápidamente a la foto deseada.

-  Las imágenes tomadas con otras cámaras se marcan con el icono  ("imagen de regalo") para advertir que podrían no visualizarse correctamente y que el zoom de reproducción podría no estar disponible.
- Para ver las fotos en un televisor conectado a través de HDMI en lugar de en la pantalla de la cámara, pulse el botón .

## Borrar imágenes

Use el botón  para borrar imágenes.

 Las imágenes borradas no se pueden recuperar. Antes de proceder, proteja las imágenes importantes o cópielas en un ordenador u otro dispositivo de almacenamiento.

- 1 Con una imagen visualizada a pantalla completa, pulse el botón  y seleccione **FOTO**.

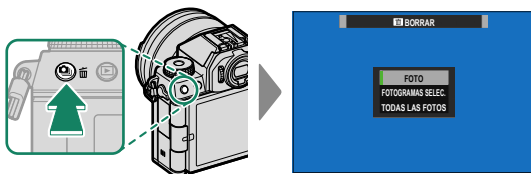

- 2 Pulse el mando de enfoque (palanca de enfoque) hacia la izquierda o hacia la derecha para desplazarse por las imágenes y pulse **MENU/OK** para borrar (no se mostrará ningún diálogo de confirmación). Repita para borrar imágenes adicionales.

-  No es posible borrar las imágenes que están protegidas. Quite la protección de las imágenes que desee borrar (📖 126).
- Las imágenes también pueden borrarse desde los menús usando la opción **MENÚ DE REPRODUCCIÓN > BORRAR** (📖 126).



# Grabación y reproducción de vídeos

# 4

## Grabación de vídeos

Grabe vídeos con sonido.

### Grabación de vídeos

Puede grabar vídeos pulsando el botón  (grabación de vídeo) o girando el dial de modo hacia  (vídeo) o **Vlog**.

#### El botón (grabación de vídeo)

Use el botón  (grabación de vídeo) para grabar vídeos fácil y rápidamente desde el modo de fotografía fija.

 La cámara selecciona automáticamente **AF CONTINUO** para el modo de enfoque.

1 Pulse  para iniciar la grabación.

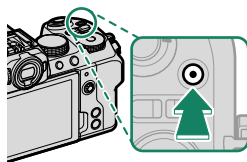

- Un indicador de grabación () se visualiza cuando la grabación está en curso.
- Los bordes de la pantalla se vuelven rojos durante la grabación de vídeo y verde durante la grabación a alta velocidad.
- El tiempo restante se muestra mediante una pantalla de cuenta regresiva, mientras que otra pantalla indica el tiempo de grabación.

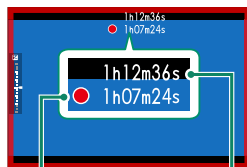

Tiempo de grabación

Tiempo restante

2 Vuelva a pulsar  para finalizar la grabación.

La grabación termina automáticamente al alcanzar la duración máxima o si la tarjeta de memoria está llena.



## Modo (vídeo)

Para lograr un mayor control sobre los ajustes de la cámara, gire el dial de modo hacia  (vídeo) y grabe vídeos con el disparador.

- 1 Gire el dial de modo hacia  (vídeo).

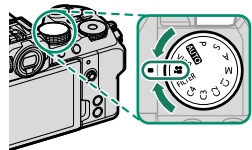

- 2 Pulse el disparador para iniciar la grabación.

- Un indicador de grabación (●) se visualiza cuando la grabación está en curso.
- Los bordes de la pantalla se vuelven rojos durante la grabación de vídeo y verde durante la grabación a alta velocidad.
- El tiempo restante se muestra mediante una pantalla de cuenta regresiva, mientras que otra pantalla indica el tiempo de grabación.

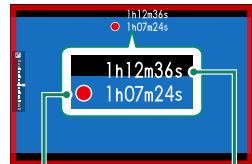

Tiempo de grabación

Tiempo restante

- 3 Vuelva a pulsar el disparador para finalizar la grabación. La grabación termina automáticamente al alcanzar la duración máxima o si la tarjeta de memoria está llena.

## Vlog

Cuando se gira el dial de modo a **Vlog**, se puede utilizar el disparador para grabar vídeos con los ajustes apropiados para vlog (blogs de vídeo). Los ajustes se pueden configurar usando los controles táctiles.

Los ajustes para el modo **Vlog** se almacenan independientemente de aquellos utilizados cuando los vídeos se graban en el modo **👤** o mediante el botón **📹** (vídeo).

### 1 Gire el dial de modo hacia **Vlog**.

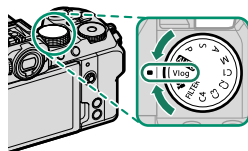

**Vlog** aparecerá en la pantalla.

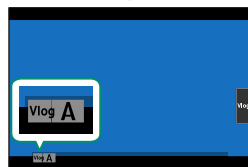

Para ver los ajustes de disparo, toque el botón **Vlog**.

- Toque **↶** para regresar a la pantalla de disparo.
- Para salir de la reproducción a pantalla completa, toque **▶**.



- Seleccionar **SÍ** para **MODO DE DESENFUQUE DE FONDO** fija la apertura en el valor más amplio para el objetivo.
- Para mantener el enfoque sobre un objeto en primer plano, como, por ejemplo, al filmar una reseña de producto, seleccione **SÍ** para **MODO DE PRIORIDAD DE PRODUCTO**.

## 2 Pulse el disparador para iniciar la grabación.

- Un indicador de grabación (●) se visualiza cuando la grabación está en curso.
- Los bordes de la pantalla se vuelven rojos durante la grabación de vídeo y verde durante la grabación a alta velocidad.
- El tiempo restante se muestra mediante una pantalla de cuenta regresiva, mientras que otra pantalla indica el tiempo de grabación.

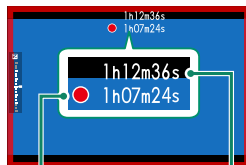

*Tiempo de grabación*

*Tiempo restante*

- ## 3 Vuelva a pulsar el disparador para finalizar la grabación.
- La grabación termina automáticamente al alcanzar la duración máxima o si la tarjeta de memoria está llena.



- El audio se graba mediante el micrófono integrado o mediante un micrófono externo opcional. No cubra el micrófono durante la grabación.
- Tenga en cuenta que el micrófono podría captar el ruido del objetivo y demás sonidos que la cámara realiza durante la grabación.
- Podrían aparecer franjas verticales u horizontales en los vídeos que contengan sujetos muy brillantes. Esto es normal y no indica mal funcionamiento.



- Para maximizar el tiempo de grabación:
  - mantenga la cámara alejada de la luz solar directa tanto como sea posible, y
  - apague la cámara en cualquier momento en que no esté en uso.
- La lámpara indicadora se enciende durante la grabación (la opción **📺 AJUSTE DE LA PELÍCULA > LUZ INDICADORA** puede usarse para seleccionar la luz —indicador o ayuda de AF— que se enciende durante la grabación de vídeos y si la luz parpadeará o permanecerá encendida). Durante la grabación, puede cambiar la compensación de la exposición en hasta  $\pm 2$  EV y ajustar el zoom usando el anillo de zoom del objetivo (si está disponible).
- Para evitar que los bordes de la pantalla cambien de color durante la grabación de vídeo, seleccione **NO** para **📺 AJUSTE DE LA PELÍCULA > 📺 INDICADOR CUADRO DE GRABACIÓN**.
- Mientras la grabación está en progreso, puede:
  - Ajustar la sensibilidad
  - Volver a enfocar usando cualquiera de los métodos siguientes:
    - Pulsar el disparador hasta la mitad
    - Pulse un botón de función al que se haya asignado **AF-ACTIVADO**
    - Usar los controles de la pantalla táctil
  - Visualizar un histograma o un horizonte artificial pulsando el botón al cual se ha asignado **HISTOGRAMA** o **INTERRUPTOR DE NIVEL ELECTRÓNICO**
- La grabación puede no estar disponible con ciertos ajustes, mientras que en otros casos es posible que los ajustes no se apliquen durante la grabación.
- Para seleccionar el área de enfoque para la grabación de vídeos, seleccione **📺 AJUSTE DE AF/MF > ÁREA DE ENFOQUE** y use el mando de enfoque (palanca de enfoque) y el dial de comandos trasero (📖 70).

**Advertencias de temperatura**

La cámara se apaga automáticamente a modo de protección cuando su temperatura o la temperatura de la pila aumentan. Si se visualiza una advertencia de temperatura, el ruido de la imagen podría aumentar. Apague la cámara y espere hasta que se enfríe antes de volver a encenderla.

**Uso de un micrófono externo**

Podrá grabar audio con micrófonos externos conectables mediante clavijas de 3,5 mm de diámetro; no podrán usarse micrófonos que requieran alimentación. Para obtener más detalles, consulte el manual del micrófono.

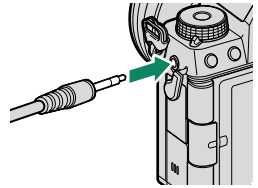
**Adaptadores de micrófono XLR**

La cámara puede utilizarse con adaptadores de micrófono TEAC TASCAM CA-XLR2d-F XLR. Para obtener más información, visite el sitio web de TASCAM.

[https://tascam.jp/int/product/ca-xlr2d/#CA-XLR2d\\_Website](https://tascam.jp/int/product/ca-xlr2d/#CA-XLR2d_Website)

## Configuración de los ajustes de vídeo

Puede ajustar los ajustes de la película desde los menús de los vídeos o usando el elemento **AJUSTE DE LA PELÍCULA** en los menús de las fotos (📖 22).

- Use el elemento **AJUSTE DE LA PELÍCULA** de los menús de las fotos para configurar rápidamente los ajustes al grabar vídeos con el botón **●** (grabación de vídeo) (📖 119).
- Los menús de los vídeos contienen opciones a usar al grabar vídeos con el disparador en el modo **📷** (vídeo) (📖 120).
- Los ajustes tales como la velocidad de fotogramas y el tamaño del fotograma se pueden ajustar utilizando **MODO VÍDEO**.
- Use **AJUSTE GRABACIÓN TARJETA** para realizar tareas tales como elegir el tipo de archivo, la velocidad de bits y el destino.
- El modo de enfoque se selecciona utilizando **AF/MF AJUSTE DE AF/MF > 📷 MODO ENFOQUE** en los menús de los vídeos. Independientemente de la opción seleccionada, la cámara cambiará automáticamente a **AF CONTINUO** al seleccionar **DETECCIÓN FACIAL ACTIVADA** o **DETECCIÓN DE SUJETO ACTIVADA** para **AF/MF AJUSTE DE AF/MF > 📷 AJ. DETEC. OCULAR/FACIAL** o **AJUSTE DE DETECCIÓN DE SUJETO**. Tenga en cuenta, sin embargo, que elegir **ENFOQUE MANUAL** al seleccionar **DETECCIÓN FACIAL ACTIVADA** o **DETECCIÓN DE SUJETO ACTIVADA** deshabilita la detección de rostros y sujetos.



- ⚠️ • Los cambios realizados usando el elemento **AJUSTE DE LA PELÍCULA** de los menús de las fotos también son aplicables a los menús de los vídeos. Los cambios realizados en un conjunto de menús se aplican automáticamente en el otro.
- El tipo de tarjeta de memoria compatible varía con la opción seleccionada para **AJUSTE DE LA PELÍCULA > AJUSTE GRABACIÓN TARJETA**.
    - Los vídeos con una velocidad de bits de 360 Mbps se pueden grabar en tarjetas con una velocidad de vídeo de clase V60 o superior.
    - Los vídeos con una velocidad de bits de 100 o 200 Mbps se pueden grabar en tarjetas con una velocidad UHS de clase 3 o superior.

### Profundidad de campo



Elija números f bajos para suavizar los detalles del fondo. Podrá ajustar la apertura al seleccionar **AE PRIOR ABER** o **MANUAL** para **AJUSTE DE LA PELÍCULA > MODO DE DISPARO**.

## Visualización de los vídeos

Visualice los vídeos en la cámara.

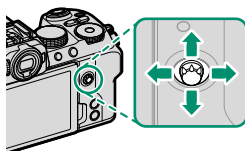
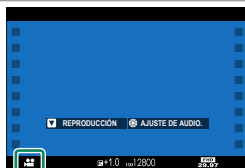
Cualquier vídeo seleccionado después de pulsar el botón  para comenzar la reproducción se indicará mediante un icono . Pulse el mando de enfoque (palanca de enfoque) hacia abajo para iniciar la reproducción de vídeo. Se pueden realizar las siguientes operaciones mientras se visualiza un vídeo:



Mando de enfoque (palanca de enfoque)	Reproducción a pantalla completa	Reproducción en curso 	Reproducción pausada 
Arriba	Vista de la información de la foto	Finalizar la reproducción	
Abajo	Iniciar reproducción	Pausar la reproducción	Iniciar/reanudar la reproducción
Izquierda/derecha	Ver otras imágenes	Ajustar la velocidad	Retroceder/avanzar un solo fotograma

El progreso se muestra en la pantalla durante la reproducción.

 No cubra el altavoz durante la reproducción.



- Pulse **MENU/OK** para hacer una pausa en la reproducción y visualizar los controles de volumen. Pulse el mando de enfoque (palanca de enfoque) hacia arriba o hacia abajo para ajustar el volumen; pulse **MENU/OK** nuevamente para reanudar la reproducción. También puede ajustar el volumen usando **CONFIG. SONIDO > VOL. REPRODUCCIÓN**.
- Para ver los vídeos en un televisor conectado a través de HDMI en lugar de en la pantalla de la cámara, pulse el botón .





# Conexiones

# 5

## Descripción general

En este capítulo se describen las características que pueden utilizarse entre otras cosas para cargar imágenes o controlar la cámara y tomar imágenes remotamente desde un teléfono inteligente o un ordenador.

### Características compatibles

Esta cámara admite las siguientes características:

Característica	Descripción	
<b>Conexión a la aplicación del teléfono inteligente</b>	Conéctese a teléfonos inteligentes a través de Bluetooth® y cargue imágenes o controle la cámara remotamente mientras el teléfono inteligente muestra la vista a través del objetivo.	97
<b>Lectores de tarjetas USB</b>	Conecte un lector de tarjetas a un ordenador o teléfono inteligente mediante USB y copie las imágenes de las tarjetas de memoria.	99
<b>Cámara web</b>	Conecte la cámara a un ordenador mediante USB para usarla como una cámara web.	104
<b>Impresoras instax</b>	Imprima imágenes en impresoras instax conectadas.	105
<b>Fotografía anclada</b>	Tome imágenes desde un ordenador al que la cámara esté conectada (“anclada”) mediante una LAN inalámbrica o USB.	107
<b>Procesamiento RAW</b>	Conecte la alimentación del motor de procesamiento de imágenes de la cámara cuando procese imágenes RAW en un ordenador.	109
<b>Guardar y cargar ajustes</b>	Guarde los ajustes de la cámara o cargue los ajustes existentes desde un ordenador.	110

## Conexión a teléfonos inteligentes (Bluetooth)

Conecte la cámara a un teléfono inteligente mediante Bluetooth® para copiar imágenes al teléfono inteligente o controlar la cámara remotamente mientras previsualiza la vista a través del objetivo en la pantalla del teléfono inteligente.

 La cámara cambia automáticamente a una conexión LAN inalámbrica al copiar imágenes en el teléfono inteligente.

### Instalación de aplicaciones para teléfonos inteligentes

Antes de establecer una conexión entre el teléfono inteligente y la cámara, tendrá que instalar al menos una aplicación de teléfono inteligente dedicada. Visite el siguiente sitio web e instale las aplicaciones que desee en su teléfono.

<https://app.fujifilm-dsc.com/>





 Las aplicaciones disponibles varían según el sistema operativo del teléfono inteligente.

### Conexión a un teléfono inteligente

Empareje la cámara con el teléfono inteligente y conéctese mediante Bluetooth®.

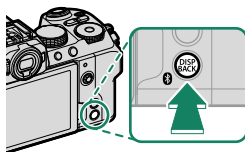
- 1 Pulse el botón  (Bluetooth) cuando la cámara esté en el modo de disparo.



 También puede proceder directamente al paso 3 manteniendo pulsado el botón  durante la reproducción.

**2** Marque **Bluetooth** y pulse **MENU/OK**.



**3** Marque **VINCULACIÓN** y pulse **MENU/OK**.

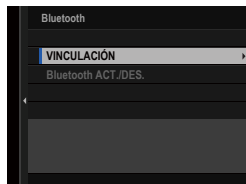

**4** Inicie la aplicación en el teléfono inteligente y empareje el teléfono inteligente con la cámara.

Hay más información disponible en el siguiente sitio web:  
<https://app.fujifilm-dsc.com/>

Una vez completado el emparejamiento, la cámara y el teléfono inteligente se conectarán automáticamente mediante Bluetooth. Un icono de teléfono inteligente y un icono blanco Bluetooth aparecerán en la pantalla de la cámara cuando se establezca una conexión.

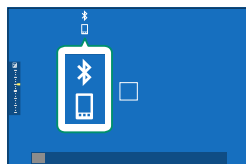

- Una vez que los dispositivos hayan sido emparejados, el teléfono inteligente se conectará automáticamente a la cámara al iniciar la aplicación.
- Deshabilitar Bluetooth cuando la cámara no está conectada a un teléfono inteligente reduce el agotamiento de la batería.

## Conexión a teléfonos inteligentes (USB)

Conéctese a teléfonos inteligentes y ordenadores mediante USB para cargar imágenes desde la cámara.

### Copiar imágenes en un teléfono inteligente

Antes de conectarse al teléfono inteligente para cargar imágenes a través de USB, seleccione **AUTO** o **ALIMEN. OFF/COMUNIC. ON** para **AJUST. ALIMEN. USB/COMUNIC.** en el menú de ajuste de red/USB.

### Para clientes que usen dispositivos Android

Cómo conectará la cámara depende del tipo de conector USB de su teléfono inteligente.

#### Tipo C

Use el cable USB suministrado.

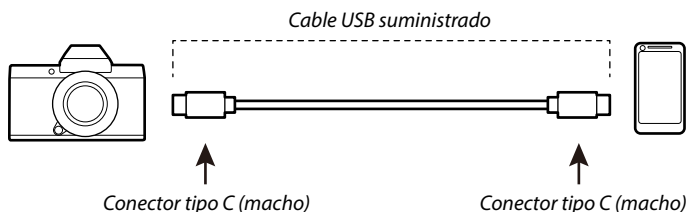

## **Micro-B**

Use un cable USB on-the-go (OTG).

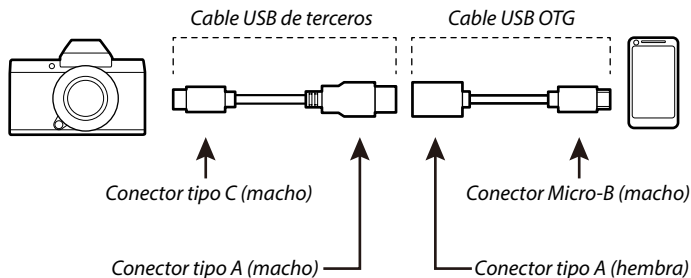

- El teléfono inteligente debe ser compatible con USB OTG.
- Los resultados deseados no se pueden lograr con un cable USB tipo C a Micro-B. Use un cable OTG.

- 1 Seleccione **AUTO** o **ALIMEN. OFF/COMUNIC. ON** para **AJUST. ALIMEN. USB/COMUNIC.** en el menú ajuste de red/USB.
- 2 Seleccione **LECTOR TARJETAS USB** para **MODO DE CONEXIÓN.**
- 3 Conecte la cámara al teléfono inteligente mediante un cable USB.
  - Si el teléfono inteligente solicita permiso para que una aplicación distinta de "Camera Importer" acceda a la cámara, toque "Cancel" y vaya al paso siguiente.
- 4 En su teléfono inteligente, toque la notificación "Connected to USB PTP".

## 5 De las aplicaciones recomendadas, seleccione “Camera Importer”.

La aplicación se iniciará automáticamente y le permitirá importar imágenes y vídeos a su teléfono inteligente.

 Si aparece el mensaje “There is no MTP device connected” en la aplicación, vuelva a intentarlo desde el paso 3.

### Para clientes que usen iOS

Use un adaptador de cámara. Dado que la cámara está equipada con un conector USB tipo C, tendrá que proporcionar un cable con un conector USB tipo A para la conexión al adaptador de la cámara.

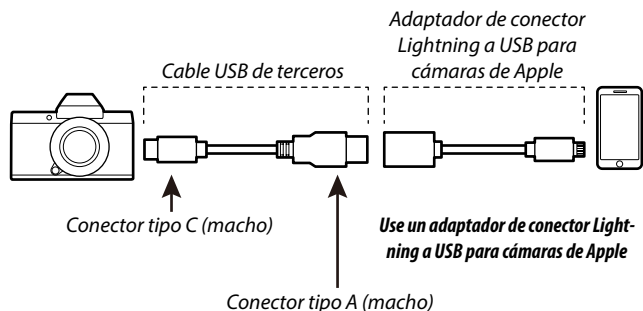

- 1 Seleccione **ALIMEN. OFF/COMUNIC. ON** para **AJUST. ALIMEN. USB/COMUNIC.** en el menú ajuste de red/USB.
- 2 Seleccione **LECTOR TARJETAS USB** para **MODO DE CONEXIÓN.**
- 3 Conecte la cámara al teléfono inteligente mediante un cable USB.  
Inicie la aplicación Fotos para importar fotos y vídeos a su teléfono inteligente.

-  • Es necesario un cable USB de tipo C a tipo C para la conexión a un iPad y otros dispositivos equipados con conectores USB de tipo C.
- Los resultados deseados no se pueden lograr con un cable USB tipo C a Lightning. Use un adaptador de cámara.

## Conexión de la cámara y el ordenador

- 1 Seleccione **AUTO** o **ALIMEN. OFF/COMUNIC. ON** para **AJUST. ALIMEN. USB/COMUNIC.** en el menú ajuste de red/USB.
- 2 Seleccione **LECTOR TARJETAS USB** para **MODO DE CONEXIÓN.**
- 3 Apague la cámara.
- 4 Encienda el ordenador.
- 5 Conecte el cable USB.

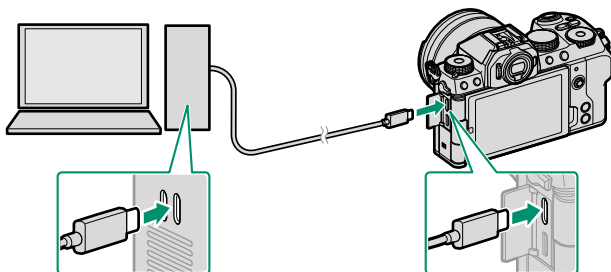

Conector USB (Tipo C)

**!** El cable USB no debe tener más de 1 m (3,3 pies) de longitud y debe ser apto para la transferencia de datos.

- 6 Encienda la cámara.
- 7 Copie imágenes en su ordenador.
  - **Mac OS X/OS X/macOS:** Podrá copiar imágenes en su ordenador usando Image Capture (suministrado con su ordenador) u otro software. Utilice un lector de tarjetas para copiar archivos de más de 4 GB.
  - **Windows:** Las imágenes se pueden copiar en su ordenador mediante las aplicaciones suministradas con el sistema operativo.





- Apague la cámara antes de desconectar el cable USB.
- Al conectar los cables USB, asegúrese de introducir completamente los conectores en la orientación correcta. Conecte la cámara directamente al ordenador; no utilice un concentrador USB o teclado.
- La interrupción del suministro de energía durante la transferencia puede causar la pérdida de datos o daños a la tarjeta de memoria. Inserte una pila nueva o recién cargada antes de conectar la cámara.
- Si introduce una tarjeta de memoria que contenga un gran número de imágenes, puede haber una demora antes de que se abra el software y no será posible importar o guardar imágenes. Utilice un lector de tarjetas de memoria para transferir las imágenes.
- Asegúrese de que la lámpara indicadora esté apagada o iluminada en verde antes de apagar la cámara.
- No desconecte el cable USB mientras la transferencia esté en curso. No cumplir con esta precaución puede causar la pérdida de datos o daños a la tarjeta de memoria.
- Desconecte la cámara antes de insertar o de extraer las tarjetas de memoria.
- En algunos casos puede no ser posible acceder a imágenes guardadas en un servidor de red utilizando el software de la misma forma que en un ordenador independiente.
- No retire de inmediato la cámara del sistema ni desconecte el cable USB una vez que el mensaje indicando que la copia está en curso desaparece de la pantalla del ordenador. Si el número de imágenes copiadas es muy grande, la transferencia de datos podría continuar después de que el mensaje deje de visualizarse.
- Todos los costes facturados por la compañía telefónica o proveedor de servicios de Internet al utilizar servicios que requieran una conexión a Internet corren a cargo del usuario.

## Uso de la cámara como una cámara web

La cámara puede conectarse a un ordenador para su uso como cámara web.

- 1 Seleccione **AUTO** o **ALIMEN. OFF/COMUNIC. ON** para **AJUST. ALIMEN. USB/COMUNIC.** en el menú ajuste de red/USB.
- 2 Seleccione **WEBCAM USB** para **MODO DE CONEXIÓN.**
- 3 Conecte la cámara al ordenador a través de USB y, a continuación, encienda la cámara (📖 102).
- 4 Seleccione la cámara en la aplicación donde se utilizará como cámara web.

## Impresoras instax SHARE

Imprima imágenes desde su cámara digital en impresoras instax SHARE.

### Establecer una conexión

Seleccione **CONF.CONEX.IMPR. instax** en el menú de ajuste de red/USB e introduzca el nombre de la impresora instax SHARE (SSID) y la contraseña.

#### El nombre de la impresora (SSID) y la contraseña

El nombre de la impresora (SSID) se puede encontrar en la parte inferior de la impresora; la contraseña por defecto es "1111". Si ya ha elegido una contraseña distinta para imprimir desde un teléfono inteligente, introduzca esa contraseña en su lugar.

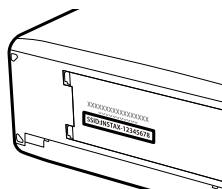

## Impresión de imágenes

- 1 Encienda la impresora.
- 2 Seleccione **MENÚ DE REPRODUCCIÓN > IMPRESIÓN IMPR. instax**. La cámara se conectará a la impresora.

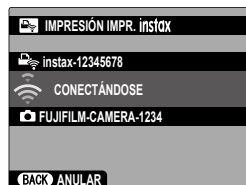

- 3 Use el mando de enfoque (palanca de enfoque) para visualizar la imagen que desea imprimir y, a continuación, pulse **MENU/OK**.



- Las imágenes tomadas con otras cámaras no se pueden imprimir.
- El área impresa es menor que el área visible en el monitor LCD.
- Las pantallas pueden variar dependiendo de la impresora conectada.

- 4 La imagen se enviará a la impresora y comenzará la impresión.

## Fotografía anclada

Los ordenadores conectados mediante USB o LAN inalámbrica pueden utilizarse para controlar la cámara y tomar fotografías remotamente o para descargar imágenes de la cámara para su almacenamiento.

### Fotografía anclada mediante USB

Conecte la cámara a un ordenador mediante USB para la fotografía anclada.

- 1 Seleccione **AUTO** o **ALIMEN. OFF/COMUNIC. ON** para **AJUST. ALIMEN. USB/COMUNIC.** en el menú ajuste de red/USB.
- 2 Seleccione **DISPARO AUTO TETHER USB** o **DISPARO FIJO TETHER USB** para **MODO DE CONEXIÓN**.

- Si selecciona **DISPARO AUTO TETHER USB**, la fotografía anclada se habilitará automáticamente al encender el ordenador al cual esté conectada la cámara. Si el ordenador está apagado o no está conectado, la fotografía anclada se suspenderá y las imágenes se guardarán en la tarjeta de memoria de la cámara.
- Si la cámara se desconecta del ordenador mientras **DISPARO FIJO TETHER USB** está seleccionado, continuará operando en el modo anclado y no se grabarán imágenes.

- 3 Conecte la cámara al ordenador a través de USB y, a continuación, encienda la cámara (📖 102).

- 4** Tome imágenes mediante la fotografía anclada. Utilice software tal como “Adobe Lightroom Classic + FUJIFILM Tether Shooting Plug-in”, “FUJIFILM X Acquire” o “Capture One”.



- Para más información sobre la fotografía anclada, visite el siguiente sitio web.

<https://app.fujifilm-dsc.com/en/tether/>

- Visite el siguiente sitio web para obtener información sobre el software utilizado.

<https://fujifilm-x.com/products/software/>

## Fotografía anclada mediante LAN inalámbrica

Conecte la cámara a un ordenador mediante LAN inalámbrica para la fotografía anclada.

- 1** Conecte la cámara a una LAN inalámbrica usando **AJUSTE DE RED** en el menú de ajuste de red/USB.
- 2** Seleccione **DISPARO FIJO TETHER INALÁMBRICO** para **MODO DE CONEXIÓN**.
- 3** Tome imágenes mediante la fotografía anclada. Utilice software tal como “Adobe Lightroom Classic + FUJIFILM Tether Shooting Plug-in” o “FUJIFILM X Acquire”.



- Para tomar fotografías utilizando X Acquire, utilice el disparador de la cámara.
- Para más información sobre la fotografía anclada, visite el siguiente sitio web.

<https://app.fujifilm-dsc.com/en/tether/>

- Visite el siguiente sitio web para obtener información sobre el software utilizado.

<https://fujifilm-x.com/products/software/>

## Procesamiento RAW

Al usar X RAW STUDIO podrá modificar la potencia del motor de procesamiento de imágenes de la cámara al procesar imágenes RAW en un ordenador.

- 1 Seleccione **AUTO** o **ALIMEN. OFF/COMUNIC. ON** para **AJUST. ALIMEN. USB/COMUNIC.** en el menú ajuste de red/USB.
- 2 Seleccione **CON. RAWUSB/RES.C.SEG.** para **MODO DE CONEXIÓN.**
- 3 Conecte la cámara al ordenador a través de USB y, a continuación, encienda la cámara (📖 102).
- 4 Inicie X RAW STUDIO.  
El procesamiento RAW se puede realizar utilizando X RAW STUDIO.



Visite el siguiente sitio web para obtener información sobre el software utilizado.

<https://fujifilm-x.com/products/software/>

## Guardar y cargar ajustes

Los ajustes de la cámara se pueden guardar o cargar desde ordenadores que utilicen FUJIFILM X Acquire.

### Guardar y cargar ajustes con un ordenador

- 1 Seleccione **AUTO** o **ALIMEN. OFF/COMUNIC. ON** para **AJUST. ALIMEN. USB/COMUNIC.** en el menú ajuste de red/USB.
- 2 Seleccione **CON. RAWUSB/RES.C.SEG.** para **MODO DE CONEXIÓN.**
- 3 Conecte la cámara al ordenador a través de USB y, a continuación, encienda la cámara (📖 102).
- 4 Inicie FUJIFILM X Acquire.  
Los ajustes de la cámara se pueden guardar o cargar usando FUJIFILM X Acquire.

 Visite el siguiente sitio web para obtener información sobre el software utilizado.



<https://fujifilm-x.com/products/software/>



## Lista de menús

6

## Los menús de disparo (fotografía fija)

Los elementos marcados con los iconos  y  están disponibles en los menús de disparo de fotografías fijas y vídeo. Los cambios a estos elementos en cualquiera de los menús también se aplican al elemento del menú restante.

### AJUSTE DE CALIDAD DE LA IMAGEN

Para visualizar los ajustes de calidad de la imagen, pulse **MENU/OK** en la pantalla de disparo de la foto y seleccione la pestaña **IQ** (AJUSTE DE CALIDAD DE LA IMAGEN).

Ajuste	Descripción
<b>TAMAÑO IMAGEN</b>	Seleccione el tamaño y la relación de aspecto para las nuevas fotografías.
<b>CALIDAD IMAGEN</b>	Configure los ajustes de compresión JPEG o HEIF o habilite o deshabilite la grabación RAW.
<b>GRABACIÓN RAW</b>	Elija las opciones de grabación de las imágenes RAW.
<b>SELECCIONAR JPEG/HEIF</b>	Seleccione si las imágenes se grabarán en JPEG o HEIF.
<b>SIMULAC. PELÍCULA</b>	Seleccione una paleta de colores y una gama de tonos.
<b>COLOR MONOCROMÁTICO</b>	Seleccione un tinte monocromo para las fotografías realizadas usando <b>SIMULAC. PELÍCULA</b> >  <b>ACROS</b> y  <b>MONOCHROME</b> .
<b>EFEECTO GRANULADO</b>	Añada un efecto de grano de película.
<b>EF. COLOR CHROME</b>	Aumente la gama de tonos disponibles para renderizar colores que tienden a estar muy saturados, como rojos, amarillos y verdes.
<b>COLOR AZUL FX CROMO</b>	Aumente la gama de tonos disponibles para renderizar los azules.
<b>EQUILIBRIO BLANCO</b>	Adapte el balance de blancos a la fuente de luz, ya sea a la luz solar directa o a la luz artificial.
<b>RANGO DINÁMICO</b>	Elija un rango dinámico para las fotografías.
<b>PRIORIDAD RANGO D</b>	Reduzca la pérdida de detalles en altas luces y sombras para lograr resultados naturales al fotografiar escenas de alto contraste.

Ajuste	Descripción
<b>CURVA DE TONO</b>	Con referencia a una curva de tono ajuste la apariencia de las altas luces o las sombras, haciéndolas más intensas o más suaves.
<b>COLOR</b>	Permite ajustar la densidad del color.
<b>NITIDEZ</b>	Agudiza o suaviza los perfiles.
<b>REDUCCIÓN RUIDO ISO ALTO</b>	Reduzca el ruido en las imágenes tomadas con sensibilidades altas.
<b>CLARIDAD</b>	Aumente la definición mientras modifica los tonos en las altas luces y en las sombras lo menos posible.
<b>RED.RUIDO EXP. LARG.</b>	Reduzca el moteado en las exposiciones prolongadas.
<b>OPT. MODUL. OBJV.</b>	Reduzca la ligera pérdida de definición causada por la difracción con diafragmas pequeños.
<b>ESPACIOS COLOR</b>	Permite escoger el espectro de colores disponibles para la reproducción a color.
<b>ASIGNACIÓN DE PÍXELES</b>	Utilice esta opción si nota manchas brillantes en las imágenes.
 <b>EDIT./GUARD.AJUST. PERS.</b>	Guarde los ajustes personalizados del menú de disparo.
<b>AJUSTE PERSONAL. DE ACTUALIZACIÓN AUTO.</b>	Seleccione si los bancos de ajustes personalizados se actualizan automáticamente para reflejar los cambios en los ajustes.
  <b>AJUSTE DE MODO PERSONALIZADO</b>	Seleccione si el banco de ajustes personalizados actual será utilizado para la fotografía fija o la grabación de vídeo.
  <b>AJUST.ADPTADOR MONTURA</b>	Configure los ajustes de los objetivos con montura M conectados mediante un FUJIFILM M MOUNT ADAPTER opcional.

## AJUSTE DE AF/MF

Para visualizar los ajustes de AF/MF, pulse **MENU/OK** en la pantalla de disparo de la foto y seleccione la pestaña  (**AJUSTE DE AF/MF**).



Ajuste	Descripción
<b>ÁREA DE ENFOQUE</b>	Seleccione el área de enfoque.
<b>MODO ENFOQUE</b>	Seleccione el modo en el que la cámara enfoca.
<b>MODO AF</b>	Seleccione el tamaño del área de enfoque.
<b>AJUSTES PERSONALES AF-C</b>	Seleccione las opciones de seguimiento de enfoque que se utilizarán al seleccionar <b>AF CONTINUO</b> para el modo de enfoque.
<b>ALM. MODO AF POR ORIENT.</b>	Seleccione si el modo AF utilizado cuando la cámara se encuentra en posición vertical se almacena por separado de aquel utilizado cuando la cámara se encuentra en la orientación horizontal.
<b>VISUALIZ. PUNTO AF</b> 	Elija si se muestran los cuadros de enfoque individual al seleccionar <b>ZONA</b> o <b>AMPLIO/SEGUIMIENTO</b> para <b>MODO AF</b> .
 <b>PUNTO DE ENFOQUE EN BUCLE</b>	Seleccione si la selección del área de enfoque estará limitada por los bordes de la pantalla o “avanzará” desde un extremo de la pantalla al otro.
<b>N.º DE PUNTOS DE ENFOQUE</b>	Seleccione el número de puntos de enfoque disponibles para la selección de puntos de enfoque.
<b>PRE-AF</b>	Seleccione si la cámara continuará ajustando el enfoque incluso si el disparador no está pulsado hasta la mitad.
 <b>LUZ AUX. AF</b>	Seleccione si la luz auxiliar de AF se encenderá para asistir en el enfoque automático.
 <b>AJ. DETEC. OCULAR/FACIAL</b>	Seleccione si la cámara dará prioridad a los rostros sobre los objetos del fondo al ajustar el enfoque y la exposición.
<b>AJUSTE DE DETECCIÓN DE SUJETO</b>	Seleccione si la cámara dará prioridad a los sujetos de un tipo seleccionado, como animales o vehículos, al ajustar el enfoque.

Ajuste	Descripción
<b>AF+MF</b>	Seleccione si podrá activar el enfoque manual girando el anillo de enfoque durante el bloqueo del enfoque.
<b>ASIST. MF</b>	Elija cómo se muestra el enfoque en el modo de enfoque manual.
<b>COMPROB. ENFOQUE</b>	Seleccione si la pantalla ampliará automáticamente el zoom sobre el área de enfoque seleccionada al girar el anillo de enfoque en el modo de enfoque manual.
<b>INTERB. AE PUN.+ÁREA ENF.</b>	Seleccione si la medición puntual medirá el cuadro de enfoque actual.
  <b>AJUSTE AF INSTANTÁNEO</b>	Seleccione el modo de enfoque de la cámara al pulsar botones de función a los que se les asignan funciones tales como el bloqueo AF en el modo de enfoque manual.
  <b>ESC. PROFUNDIDAD DE CAMPO</b>	Elija una escala para la profundidad de campo.
<b>PRIORIDAD DISPARO/ ENFOQUE</b>	Seleccione si se pueden tomar fotografías pulsando el disparador hasta el fondo cuando la cámara no está enfocada.
  <b>LIMITADOR DE RANGO AF</b>	Limite el abanico de distancias de enfoque disponibles para aumentar la velocidad de enfoque.
<b>MODO DE PANTALLA TÁCTIL</b>	Seleccione las operaciones de disparo realizadas utilizando los controles táctiles.

## AJUSTE DE LOS MODOS DE DISPARO

Para visualizar los ajustes de disparo, pulse **MENU/OK** en la pantalla de disparo de la foto y seleccione la pestaña  (**AJUSTE DE LOS MODOS DE DISPARO**).

Ajuste	Descripción
<b>CONFIGURACIÓN DEL MODO AUTOMÁTICO</b>	Configure los ajustes de acuerdo a la escena.
<b>AJUSTE DEL FILTRO</b>	Realice fotos con efectos de filtro.
<b>MODO VISOR DEPORTE</b>	Tome imágenes usando el recorte del centro de la pantalla.
<b>PRE-DISPARO ES </b>	Seleccione si disparará ráfagas usando el obturador electrónico al pulsar el disparador hasta la mitad.
<b>AUTODISPARADOR</b>	Seleccione un retardo para la liberación del obturador.
<b>AJ. GUARDAR TEMP. AUTO.</b>	Seleccione si los ajustes del disparador automático serán restaurados al apagar la cámara.
<b>LUZ TEMPORIZADOR AUTO.</b>	Seleccione si la luz del disparador automático se iluminará durante la fotografía con disparador automático.
<b>AJUSTE DE HORQUILLADO AE</b>	Ajuste la configuración del horquillado de la exposición.
<b>SIMULACIÓN PELÍC.CONT.</b>	Seleccione los tres tipos de simulación de película usados para el horquillado de la simulación de película.
<b>AJUSTE BKT DE ENFOQUE FOTOMETRÍA</b>	Configure los ajustes para el horquillado del enfoque.
<b>TIPO DE OBTURADOR</b>	Seleccione el tipo de obturador.
<b>DISPAR. TEMPORIZ. INTERV.</b>	Configure la cámara para que realice automáticamente un número de tomas seleccionado en un intervalo predeterminado.
<b>SUAIVIZADO EXPOS. DISP. TEMPOR. INTERVALOS</b>	Seleccione si la exposición se ajusta automáticamente durante la fotografía con disparo a intervalos para evitar que cambie drásticamente entre tomas.
<b>MODO DE PRIORIDAD DE INTERVALO</b>	Seleccione si la cámara ajustará la velocidad de obturación durante la fotografía con temporizador y disparo a intervalos para garantizar que las exposiciones no duren más que el intervalo entre las fotografías.

Ajuste	Descripción
<b>REDUCCIÓN PARPADEO</b>	Seleccione si reducirá los parpadeos en las imágenes y en la pantalla al disparar bajo iluminación fluorescente y otras fuentes de luz similares.
<b>AJ. VELOCIDAD OBTURADOR SIN PARPADEO</b>	Seleccione si la velocidad de obturación se podrá ajustar en incrementos más pequeños para reducir el parpadeo con iluminación LED y similares.
<b>ESTABIL. IMAGEN</b>	Seleccione si desea o no habilitar la estabilización de imagen.
<b>ISO</b>	Ajuste la sensibilidad de la cámara a la luz.
 <b>AJ. VENTILADOR DE REFRIGERACIÓN</b>	Ajuste la configuración ventiladores opcionales.
 <b>COMUNIC. INALÁMBRICA</b>	Establezca conexiones inalámbricas a teléfonos inteligentes, tabletas u otros dispositivos.

## AJUSTE DEL FLASH

Para visualizar los ajustes del flash, pulse **MENU/OK** en la pantalla de disparo de la foto y seleccione la pestaña **⚡ (AJUSTE DEL FLASH)**.

Ajuste	Descripción
<b>AJUSTE FUNCIÓN FLASH</b>	Configure ajustes tales como el modo de control del flash, el nivel del flash y la potencia del flash.
<b>SUPR. OJOS ROJOS</b>	Seleccione si eliminará los efectos de ojos rojos ocasionado por el flash.
<b>MODO BLOQUEO-TTL</b>	Seleccione un modo de bloqueo TTL.
<b>AJUSTE DE LA LUZ LED</b>	Elija si usará la luz de vídeo LED de las unidades de flash (si está disponible) como captador de luz o luz auxiliar de AF al tomar fotos.
<b>AJUSTE FLASH PRINCIPAL</b>	Seleccione grupos al usar el flash de la cámara como controlador para el control de flash remoto inalámbrico óptico Fujifilm.
<b>AJUSTE CH</b>	Seleccione el canal utilizado para la comunicación entre el flash controlador y los flashes remotos.





## AJUSTE DE LA PELÍCULA

Para visualizar los ajustes de vídeo, pulse **MENU/OK** en la pantalla de disparo de la foto y seleccione la pestaña  (**AJUSTE DE LA PELÍCULA**).

Ajuste	Descripción
<b>MODO VÍDEO</b>	Configure los ajustes de grabación de vídeo.
<b>GRAB. ALTA VEL.</b>	Configure los ajustes para los vídeos a alta velocidad.
<b>AJUSTE GRABACIÓN TARJETA</b>	Elija los ajustes del archivo de vídeo, incluyendo el destino, el tipo de archivo y la compresión.
 <b>MODO ESTABILIZ. IMAGEN</b>	Seleccione el modo de estabilización de imagen.
 <b>AUMENTAR MODO ESTABILIZ. IM.</b>	Seleccione el nivel de estabilización de imagen.
<b>AJUSTE DE AUDIO</b>	Configure los ajustes relacionados con el audio para la grabación de vídeos.
<b>MIC./DISP. REMOTO</b>	Especifique si desea que el dispositivo conectado al conector del micrófono/disparador remoto sea un dispositivo de audio o un disparador remoto.
 <b>INDICADOR CUADRO DE GRABACIÓN</b>	Seleccione si los bordes de la pantalla cambiarán de color durante la grabación de vídeos.

## Los menús de disparo (vídeos)

 Los elementos marcados con los iconos  y  están disponibles en los menús de disparo de fotografías fijas y vídeo. Los cambios a estos elementos en cualquiera de los menús también se aplican al elemento del menú restante.

### AJUSTE DE LA PELÍCULA















Para visualizar las opciones de grabación de vídeo, pulse **MENU/OK** en la pantalla de disparo del vídeo y seleccione la pestaña  (**AJUSTE DE LA PELÍCULA**).

Ajuste	Descripción
<b>LISTA DE AJUSTES DE VÍDEO</b>	Visualice los ajustes de grabación del vídeo actual.
<b>MODO DE DISPARO</b>	Seleccione el modo de disparo para la grabación de vídeo.
<b>MODO VÍDEO</b>	Configure los ajustes de grabación de vídeo.
<b>MODO DE DESENFUQUE DE FONDO</b>	Seleccione si desea fijar la apertura en el ajuste más amplio (número f más bajo).
<b>GRAB. ALTA VEL.</b>	Configure los ajustes para los vídeos a alta velocidad.
 <b>TEMPORIZADOR</b>	Seleccione un retardo de autodisparador para la grabación de vídeos.
<b>AJUSTE GRABACIÓN TARJETA</b>	Elija los ajustes del archivo de vídeo, incluyendo el destino, el tipo de archivo y la compresión.
<b>AJUSTE DE SALIDA HDMI</b>	Ajuste la configuración a utilizar cuando la pantalla de disparo se emita a un dispositivo HDMI.
<b>AJUSTE AUMENTO RECORTE VÍDEO</b>	Seleccione si desea fijar la relación de recorte del vídeo en 1,29:1.
<b>GRABACIÓN F-Log/HLG</b>	Seleccione el destino de los vídeos F-Log y HLG (Hybrid Log-Gamma) filmados mientras la cámara está conectada a un dispositivo HDMI.
<b>AJUSTE DEL NIVEL DE DATOS</b>	Seleccione el alcance de la señal de los vídeos grabados con la cámara.
 <b>FOTOMETRÍA</b>	Seleccione el modo en el que la cámara mide la exposición.

Ajuste	Descripción
 <b>AJ. VELOCIDAD OBTURADOR SIN PARPADEO</b>	Seleccione si la velocidad de obturación se podrá ajustar en incrementos más pequeños para reducir el parpadeo con iluminación LED y similares.
 <b>MODO ESTABILIZ. IMAGEN</b>	Seleccione el modo de estabilización de imagen.
 <b>AUMENTAR MODO ESTABILIZ. IM.</b>	Seleccione el nivel de estabilización de imagen.
 <b>ISO</b>	Ajuste la sensibilidad de la cámara a la luz.
<b>AJUSTE CEBRA</b>	Seleccione si las altas luces que podrían estar sobreexpuestas se indican mediante franjas de tipo cebra en la pantalla del modo vídeo.
<b>NIVEL CEBRA</b>	Seleccione el umbral de brillo para la pantalla de franjas de tipo cebra.
<b>CONTROL VÍDEO OPTIMIZADO</b> 	Los ajustes pueden configurarse usando los diales de control y los controles de la pantalla táctil.
 <b>INDICADOR CUADRO DE GRABACIÓN</b>	Seleccione si los bordes de la pantalla cambiarán de color durante la grabación de vídeos.
<b>LUZ INDICADORA</b>	Seleccione la luz (indicador o ayuda de AF) que se encenderá durante la grabación de vídeos y si parpadeará o permanecerá iluminada.
 <b>AJ. VENTILADOR DE REFRIGERACIÓN</b>	Ajuste la configuración ventiladores opcionales.
 <b>EDIT./GUARD.AJUST. PERS.</b>	Guarde los ajustes personalizados del menú de disparo.
 <b>AJ. PERSONALIZ. ACTUALIZACIÓN AUTOM.</b>	Seleccione si los bancos de ajustes personalizados se actualizan automáticamente para reflejar los cambios en los ajustes.
 <b>AJUSTE DE MODO PERSONALIZADO</b>	Seleccione si el banco de ajustes personalizados actual será utilizado para la fotografía fija o la grabación de vídeo.
 <b>COMUNIC. INALÁMBRICA</b>	Establezca conexiones inalámbricas a teléfonos inteligentes, tabletas u otros dispositivos.



## AJUSTE DE CALIDAD DE LA IMAGEN













Para visualizar los ajustes de calidad de la imagen, pulse **MENU/OK** en la pantalla de disparo del vídeo y seleccione la pestaña  (**AJUSTE DE CALIDAD DE LA IMAGEN**).

Ajuste	Descripción
 <b>SIMULAC. PELÍCULA</b>	Elija un efecto de simulación de película para la grabación de vídeos.
 <b>COLOR MONOCROMÁTICO</b>	Seleccione un tinte monocromo para los vídeos grabados usando  <b>SIMULAC. PELÍCULA</b> >  <b>ACROS</b> y  <b>MONOCHROME</b> .
 <b>EQUILIBRIO BLANCO</b>	Adapte el balance de blancos a la fuente de luz, ya sea a la luz solar directa o a la luz artificial.
 <b>RANGO DINÁMICO</b>	Seleccione un rango dinámico para la grabación de vídeos.
 <b>CURVA DE TONO</b>	Con referencia a una curva de tono ajuste la apariencia de las altas luces o las sombras, haciéndolas más intensas o más suaves.
 <b>COLOR</b>	Permite ajustar la densidad del color.
 <b>NITIDEZ</b>	Agudiza o suaviza los perfiles.
 <b>REDUCCIÓN RUIDO ISO ALTO</b>	Reduzca el ruido en las imágenes tomadas con sensibilidades altas.
<b>RR ENTRE FOTOGRAMAS</b>	Seleccione si desea reducir el ruido entre fotogramas.
 <b>CORRC ILMN PERIF</b>	Seleccione si desea reducir el viñeteado al grabar vídeos.
  <b>AJUST.ADPTADOR MONTURA</b>	Configure los ajustes de los objetivos con montura M conectados mediante un FUJIFILM M MOUNT ADAPTER opcional.

## AJUSTE DE AF/MF

Para visualizar los ajustes de AF/MF, pulse **MENU/OK** en la pantalla de disparo del vídeo y seleccione la pestaña  (**AJUSTE DE AF/MF**).

Ajuste	Descripción
 <b>ÁREA DE ENFOQUE</b>	Seleccione el área de enfoque.
 <b>MODO ENFOQUE</b>	Seleccione el modo en el que la cámara enfoca.
 <b>MODO AF</b>	Seleccione el tamaño del área de enfoque.

Ajuste	Descripción
 <b>AJUSTES PERSONALES AF-C</b>	Seleccione las opciones de seguimiento de enfoque al grabar vídeos con <b>AF CONTINUO</b> seleccionado para el modo de enfoque.
 <b>PUNTO DE ENFOQUE EN BUCLE</b>	Seleccione si la selección del área de enfoque estará limitada por los bordes de la pantalla o “avanzará” desde un extremo de la pantalla al otro.
 <b>LUZ AUX. AF</b>	Seleccione si la luz auxiliar de AF se encenderá para asistir en el enfoque automático.
<b>MODO DE PRIORIDAD DE PRODUCTO</b>	Elija si desea ajustar la configuración para filmar reseñas de productos o similares.
 <b>AJ. DETEC. OCULAR/FACIAL</b>	Seleccione si la cámara dará prioridad a los rostros sobre los objetos del fondo al ajustar el enfoque y la exposición.
 <b>AJUSTE DE DETECCIÓN DE SUJETO</b>	Seleccione si la cámara dará prioridad a los sujetos de un tipo seleccionado, como animales o vehículos, al ajustar el enfoque.
 <b>AF+MF</b>	Seleccione si podrá activar el enfoque manual durante el enfoque automático girando el anillo de enfoque.
 <b>ASIST. MF</b>	Elija cómo se muestra el enfoque en el modo de enfoque manual.
 <b>COMPROB. ENFOQUE</b>	Seleccione si la pantalla ampliará automáticamente el zoom sobre el área de enfoque seleccionada al girar el anillo de enfoque en el modo de enfoque manual.
 <b>AJUSTE AF INSTANTÁNEO</b>	Seleccione el modo de enfoque de la cámara al pulsar botones de función a los que se les asignan funciones tales como el bloqueo AF en el modo de enfoque manual.
 <b>ESC. PROFUNDIDAD DE CAMPO</b>	Elija una escala para la profundidad de campo.
 <b>LIMITADOR DE RANGO AF</b>	Limite el abanico de distancias de enfoque disponibles para aumentar la velocidad de enfoque.
 <b>MODO DE PANTALLA TÁCTIL</b>	Seleccione las operaciones de disparo realizadas utilizando los controles táctiles.
<b>BLOQUEO CONTROL DE ENFOQUE</b>	Elija si el zoom de enfoque permanecerá activo una vez que comience la grabación del vídeo.

## AJUSTE DE AUDIO

Para visualizar los ajustes de audio, pulse **MENU/OK** en la pantalla de disparo del vídeo y seleccione la pestaña  (**AJUSTE DE AUDIO**).

Ajuste	Descripción
<b>AJ. NIVEL MIC. INTERNO</b>	Ajuste del nivel de grabación del micrófono integrado.
<b>AJ. NIVEL MIC. EXTERNO</b>	Ajuste el nivel de grabación de los micrófonos externos.
<b>AJUSTE JACK MIC.</b>	Especifique el tipo de dispositivo de audio conectado al conector del micrófono/disparador remoto.
<b>LIMITADOR NIVEL MIC.</b>	Reduce la distorsión causada por la entrada que exceda los límites de los circuitos de audio del micrófono.
<b>FILTRO DE VIENTO</b>	Seleccione si desea o no activar la reducción de ruido del viento durante la grabación de vídeo.
<b>FILTRO DE CORTE BAJO</b>	Seleccione si desea o no activar reducir el ruido de baja frecuencia durante la grabación de vídeo.
<b>VOLUMEN AURICULARES</b>	Ajuste el volumen de los auriculares.
<b>MIC./DISP. REMOTO</b>	Especifique si desea que el dispositivo conectado al conector del micrófono/disparador remoto sea un dispositivo de audio o un disparador remoto.
<b>AJUSTE DE ADAPTADOR MIC XLR</b>	Ajuste la configuración del canal de entrada del micrófono y similares para su uso con adaptadores de micrófono XLR.

## AJUSTE CÓDIGO TIEMPO

Para visualizar los ajustes del código de tiempo, pulse **MENU/OK** en la pantalla de disparo del vídeo y seleccione la pestaña **⌚** (**AJUSTE CÓDIGO TIEMPO**).

Ajuste	Descripción
<b>VISUAL. CÓDIGO TIEMPO</b>	Seleccione si desea visualizar los códigos de tiempo durante la grabación y reproducción de vídeos.
<b>AJUSTE TIEMPO INICIAL</b>	Seleccione la hora de inicio del código de tiempo.
<b>AJUSTE RECuento</b>	Elija si el tiempo se cronometra continuamente o solo durante la grabación de vídeos.
<b>SALTO DE CUADROS</b>	Seleccione si desea o no habilitar la caída de fotogramas.
<b>SALIDA CÓD. TIEMPO HDMI</b>	Seleccione si los códigos de tiempo son enviados a los dispositivos HDMI.

## El menú de reproducción

El menú de reproducción se visualiza al pulsar **MENU/OK** en el modo de reproducción.

Ajuste	Descripción
<b>CONVERSIÓN RAW</b>	Copie las imágenes RAW en otros formatos.
<b>CONVERS. DE HEIF A JPEG/TIFF</b>	Convierta las imágenes HEIF a JPEG o TIFF.
<b>BORRAR</b>	Borre imágenes individuales, múltiples imágenes seleccionadas o todas las imágenes.
<b>REENCUADRE</b>	Permite crear una copia recortada de la imagen actual.
<b>REDIMENSIONAR</b>	Cree una copia pequeña de la imagen actual.
<b>PROTEGER</b>	Permite proteger imágenes contra el borrado accidental.
<b>GIRAR IMAGEN</b>	Seleccione si las imágenes girarán para su visualización durante la reproducción.
<b>AJUSTE DE NOTA DE VOZ</b>	Seleccione si desea añadir anotaciones de voz a las fotografías.
<b>EVALUACIÓN</b>	Evalúe imágenes usando estrellas.
<b>TRANSF. IMAGEN A SMARTPHONE</b>	Seleccione imágenes para su posterior carga a un teléfono inteligente.
 <b>COMUNIC. INALÁMBRICA</b>	Establezca conexiones inalámbricas a teléfonos inteligentes, tabletas u otros dispositivos.
<b>PROYECCIÓN</b>	Permite ver las imágenes en una presentación automática.
<b>ASIST. PARA ÁLBUM</b>	Cree álbumes con sus fotos preferidas.
<b>PED. COPIAS (DPOF)</b>	Cree un "pedido de copias" digital para las impresoras compatibles con DPOF.
<b>IMPRESIÓN IMPR. instax</b>	Imprima imágenes desde impresoras Fujifilm instax SHARE.
<b>RELACIÓN ASPECTO</b>	Seleccione la relación de aspecto de las imágenes visualizadas en un televisor.



## Los menús de configuración

### AJUSTE DE USUARIO

Para acceder a los ajustes básicos, pulse **MENU/OK**, seleccione la pestaña  (**CONFIGURAR**) y elija **AJUSTE DE USUARIO**.

Ajuste	Descripción
<b>FORMATEAR</b>	Formatee las tarjetas de memoria.
 <b>AJUSTE DE ÁREA</b>	Elija su ubicación.
<b>FECHA/HORA</b>	Ajuste el reloj de la cámara.
<b>DIF.HORARIA</b>	Alterne entre su zona horaria y la zona horaria de su ubicación actual.
 言語/LANG.	Seleccione un idioma.
 <b>AJUSTE DE MI MENÚ</b>	Edite los elementos indicados en la pestaña  ( <b>MI MENÚ</b> ), un menú personalizado con las opciones del menú de las fotos de uso más frecuente.
 <b>AJUSTE DE MI MENÚ</b>	Edite los elementos indicados en la pestaña  ( <b>MI MENÚ</b> ), un menú personalizado con las opciones del menú de vídeo de uso más frecuente.
<b>LIMPIEZA DEL SENSOR</b>	Elimine el polvo del sensor de imagen de la cámara.
<b>EDAD DE LA BATERÍA</b>	Verifique la antigüedad de la batería.
<b>SONIDO Y FLASH</b>	Seleccione si deshabilitará el altavoz, el flash, la luz auxiliar y el autodesparador en situaciones en las que los sonidos y luces de la cámara puedan resultar inoportunos.
<b>REINICIAR</b>	Restablezca las opciones de disparo o del menú de configuración a valores predeterminados.
<b>REGULACIÓN</b>	Visualice copias electrónicas del número de modelo del producto y otros certificados.

## CONFIG. SONIDO

Para acceder a los ajustes de sonido, pulse **MENU/OK**, seleccione la pestaña  (**CONFIGURAR**) y elija **CONFIG. SONIDO**.

Ajuste	Descripción
<b>VOL. PITIDO AF</b>	Elija el volumen del pitido que se oirá cuando la cámara enfoque.
<b>VOL. PITIDO TEMP. AUTOMÁT.</b>	Elija el volumen del pitido que suena mientras el autodisparador está activo.
<b>VOLUMEN BOTONES</b>	Permite ajustar el volumen de los sonidos producidos al manejar los controles de la cámara.
 <b>VOLUMEN INICIO/ PARADA GRAB.</b>	Seleccione el volumen al inicio y al final de la grabación de vídeos.
<b>MS VOL. OBTUR. ELECTRÓNICO</b>	Ajuste el volumen de los sonidos producidos por el obturador mecánico.
<b>MS SON. OBTUR. ELECTRÓNICO</b>	Elija el sonido producido por el obturador mecánico.
<b>ES VOL. OBTUR. ELECTRÓNICO</b>	Ajuste el volumen de los sonidos producidos por el obturador electrónico.
<b>ES SON. OBTUR. ELECTRÓNICO</b>	Elija el sonido producido por el obturador electrónico.
<b>VOL.REPRODUCCIÓN</b>	Ajuste el volumen de la reproducción de vídeos.
<b>REPRODUCCIÓN DE AUDIO 4 canales</b>	Ajuste la configuración del audio para su uso al visualizar vídeos de 4 canales.

## CONFIG. PANTALLA

Para acceder a los ajustes de pantalla, pulse **MENU/OK**, seleccione la pestaña  (**CONFIGURAR**) y elija **CONFIG. PANTALLA**.

Ajuste	Descripción
<b>AJUSTE MODO VISOR</b>	Configure los ajustes del sensor ocular, EVF (visor electrónico) o los modos de visualización del monitor LCD.
<b>BRILLO EVF</b>	Ajuste el brillo de la pantalla en el visor electrónico.
<b>COLOR EVF</b>	Ajuste la saturación de la pantalla en el visor electrónico.
<b>AJUSTE DE COLOR EVF</b>	Ajuste el color de la pantalla en el visor electrónico.
<b>BRILLO LCD</b>	Ajuste el brillo del monitor.
<b>COLOR LCD</b>	Ajuste la saturación del monitor.
<b>AJUSTE DE COLOR LCD</b>	Ajuste el color de la pantalla en el monitor LCD.
<b>MOSTRAR FOTO</b>	Escoja cuánto tiempo se mostrarán las imágenes después del disparo.
<b>INFO. GIRO AUTOMÁTICO</b>	Seleccione si los indicadores en el visor (EVF) y el monitor LCD girarán para coincidir con la orientación de la cámara.
<b>VER. EXP./EQUILIBRIO BLANCO MODO MANUAL</b>	Seleccione si desea o no habilitar la exposición y/o la vista previa del balance de blancos.
<b>VISTA EN VIVO NATURAL</b>	Seleccione si los efectos de los ajustes se visualizarán en el monitor.
<b>ASISTENTE VISUALIZ. F-Log</b>	Seleccione si mostrará una vista previa del tono corregido (equivalente a BT.709) al grabar o ver vídeos F-Log.
<b>AJUSTE DE NIVEL ELECTRÓNICO</b>	Configure los ajustes que se van a utilizar al tomar imágenes utilizando la pantalla de horizonte virtual.
<b>GUÍA ENCUADRE</b>	Seleccione un tipo de cuadrícula de encuadre para el modo de disparo.
<b>VIS. GIRO AUTO</b>	Seleccione si girará automáticamente las imágenes en vertical (retrato) durante la reproducción.

Ajuste	Descripción
<b>UNID. ESCALA ENF.</b>	Seleccione las unidades utilizadas para el indicador de distancia de enfoque.
<b>UNID. APER. PARA OBJ. CINE</b>	Seleccione si la cámara muestra la apertura como número T o como número f al instalar un objetivo de cine opcional.
<b>VER AJ. PERSONAL.</b>	Seleccione los elementos mostrados en la pantalla de indicación estándar.
<b>MODO INDICA. GRANDES (EVF)</b>	Seleccione si visualizará indicadores grandes en el visor (EVF).
<b>MODO INDICA. GRANDES (LCD)</b>	Seleccione si visualizará indicadores grandes en el monitor LCD.
<b>CONF. PANT. INDICA. GRAND.</b>	Elija los indicadores que aparecen cuando se ha seleccionado <b>SÍ</b> para <b>MODO INDICA. GRANDES (EVF)</b> o <b>MODO INDICA. GRANDES (LCD)</b> .
<b>INFORMACIÓN CONTRAST AJ.</b>	Ajuste el contraste de la pantalla.
<b>INFO UBICACIÓN</b>	Elija si desea mostrar la información de ubicación descargada de los teléfonos inteligentes.
 <b>FONDO DEL MENÚ Q</b>	Seleccione un fondo para el menú rápido que se utilizará al tomar fotografías.
 <b>FONDO DEL MENÚ Q</b>	Seleccione un fondo para el menú rápido que se utilizará al filmar vídeos.

## AJUSTE DE BOTÓN/DIAL

Para acceder a las opciones de control, pulse **MENU/OK**, seleccione la pestaña  (**CONFIGURAR**) y elija **AJUSTE DE BOTÓN/DIAL**.

Ajuste	Descripción
<b>AJUSTE DE LA PALANCA DE ENFOQUE</b>	Seleccione las funciones que realizará el mando de enfoque (palanca de enfoque).
 <b>EDIT./GUARD. MENÚ RÁP.</b>	Elija los elementos que se muestran en el menú rápido durante la fotografía fija.

Ajuste	Descripción
 <b>EDIT./GUARD. MENÚ RÁP.</b>	Elija los elementos que se muestran en el menú rápido al filmar vídeos.
<b>AJUST. FUNC. (Fn)</b>	Elija los papeles desempeñados por los botones de función.
<b>AJ. FUNC. OBJETIVO ZOOM MOTORIZADO (Fn)</b>	Seleccione las funciones de los botones de función disponibles en algunos objetivos con zoom motorizado.
<b>AJ. DIAL COMANDOS</b>	Elija los papeles desempeñados por los diales de control.
<b>OPERACIÓN  S.S</b>	Seleccione si desactivará el ajuste fino de la velocidad de obturación usando los diales de control.
<b>DIRECCIÓN DE DIAL COMANDOS</b>	Seleccione si desea invertir la rotación del dial de control al ajustar la configuración.
<b>OBTURADOR AF</b>	Seleccione si la cámara enfocará al pulsar el disparador hasta la mitad.
<b>OBTURADOR AE</b>	Seleccione si la exposición se bloqueará (bloqueo AE) mientras el disparador esté presionado hasta la mitad.
<b>DISPARAR SIN OBJETIVO</b>	Seleccione si el disparador estará habilitado al no haber un objetivo instalado.
<b>DISPARO SIN TARJETA</b>	Seleccione si el obturador puede abrirse sin una tarjeta de memoria insertada en la cámara.
<b>AJ. ZOOM/ENFOQUE OBJETIVO</b>	Configure los ajustes de los objetivos con anillos de enfoque o de los objetivos compatibles con el zoom motorizado.
<b>MODO BLOQ. AE/AF</b>	Seleccione la función del botón al que se ha asignado el bloqueo de exposición y/o de enfoque.
<b>MODO BLOQUEO AWB</b>	Elija el comportamiento de los botones de función asignados al bloqueo del equilibrio blanco automático (AWB).
 <b>AJUSTE DE BOTÓN ISO</b>	Seleccione el rol desempeñado por el botón <b>ISO</b> durante la reproducción.
<b>AJUSTE DE PANTALLA TÁCTIL</b>	Seleccione si habilitará los controles táctiles en el monitor LCD.
<b>BLOQUEO DE FUNCIONES</b>	Bloquee los controles de la cámara para evitar un funcionamiento inesperado.

## CONTROL ENERGÍA

Para acceder a los ajustes de control de energía, pulse **MENU/OK**, seleccione la pestaña **☐** (**CONFIGURAR**) y elija **CONTROL ENERGÍA**.

Ajuste	Descripción
<b>AUTODESCONEXIÓN</b>	Seleccione si la cámara se apagará automáticamente cuando no se realice ninguna operación.
<b>RENDIMIENTO</b>	Ajuste la configuración de energía.
<b>AJUSTE ACTIV. DE EVF/LCD</b>	Ajuste el comportamiento del monitor EVF y el LCD cuando se selecciona <b>REFUERZO</b> para <b>RENDIMIENTO</b> .
<b>TEMP. ALIM. DESACT. AUTOM.</b>	Elija la temperatura en la cual la cámara se apagará automáticamente cuando su temperatura aumente.

## CONF. DAT. GUARD.

Para acceder a los ajustes de gestión de archivos, pulse **MENU/OK**, seleccione la pestaña **☐** (**CONFIGURAR**) y elija **CONF. DAT. GUARD.**.

Ajuste	Descripción
<b>CONTADOR</b>	Seleccione si la numeración se reinicia al insertar una nueva tarjeta de memoria.
<b>EDIT. NOM. ARCH.</b>	Cambie el prefijo del nombre del archivo.
<b>SEL. CARPETA</b>	Cree carpetas y seleccione la carpeta utilizada para almacenar las imágenes siguientes.
<b>INFO. DE COPYRIGHT</b>	Seleccione si añadirá información de derechos de autor, en forma de etiquetas Exif, a las imágenes nuevas a medida que se van tomando.
<b>GEOETIQUETADO</b>	Seleccione si la información de ubicación descargada desde los teléfonos inteligentes se grabará con las nuevas imágenes según se van tomando.

## Menús de ajustes de red/USB

Para acceder a los ajustes de red/USB, pulse **MENU/OK** y seleccione la pestaña  (ajustes de red/USB).

Ajuste	Descripción
<b>AJUSTES Bluetooth/ SMARTPHONE</b>	Configure los ajustes relacionados con Bluetooth, así como una variedad de ajustes relacionados con el teléfono inteligente.
<b>MODO AVIÓN</b>	Seleccione si desea desactivar la LAN inalámbrica y el Bluetooth.
<b>AJUSTE DE RED</b>	Ajuste la configuración para la conexión a las redes inalámbricas.
<b>CONF.CONEX.IMPR. instax</b>	Ajuste la configuración para la conexión a impresoras Fujifilm instax SHARE opcionales.
<b>MODO DE CONEXIÓN</b>	Ajuste la configuración para la conexión a dispositivos externos.
<b>AJUST. ALIMEN. USB/ COMUNIC.</b>	Seleccione si se usarán las conexiones USB a ordenadores, teléfonos inteligentes u otros dispositivos usados para la entrega de energía o la transferencia de datos.
<b>INFORMACIÓN</b>	Vea las direcciones MAC, Bluetooth e IP de red inalámbrica de la cámara.
<b>REST. AJUSTES INALÁMBRICOS</b>	Restablezca los ajustes inalámbricos a sus valores predeterminados.





**Avisos**

**7**

# Notas y precauciones

## Asegúrese de leer estas notas antes de utilizar el producto

### Instrucciones de seguridad

- Asegúrese de que utiliza su cámara correctamente. Antes del uso, lea estas notas de seguridad y su *Manual Básico* con la máxima atención.
- Después de leer estas notas de seguridad, guárdelas en un lugar seguro.

### Acerca de los iconos

Los iconos que se muestran a continuación se usan en este documento para indicar la gravedad y el peligro que pueden existir si no se tiene en cuenta la información indicada por el icono y si, como resultado, el producto se utiliza incorrectamente.

	<b>ADVERTENCIA</b>	Este icono indica que si se ignora la advertencia, el uso inadecuado del producto puede causar la muerte o lesiones graves.
	<b>PRECAUCIÓN</b>	Este icono indica que si se ignora este aviso, el uso inadecuado del producto puede causar lesiones personales o daños materiales.

Los iconos que se reproducen más abajo son utilizados para indicar la naturaleza de las instrucciones que deben cumplirse.

















	Los iconos triangulares indican al usuario una información que requiere su atención ("Importante").
	Los iconos circulares con una barra diagonal indican al usuario que la acción que se indica está prohibida ("Prohibido").
	Los círculos en negro con un signo de exclamación indican al usuario que debe realizar alguna acción ("Obligatorio").

Los símbolos que aparecen en el producto (incluyendo los accesorios) representan lo siguiente:

	CA
	CC
	Equipo de clase II (la construcción del producto es de doble aislamiento).

### ADVERTENCIA

	<b>Si se presenta cualquier problema, desconecte la cámara, extraiga la pila, desconecte el cable USB y desenchufe el transformador de corriente alterna.</b> Si sigue utilizando la cámara al salir humo de la misma, si produce algún olor extraño o cuando está ocurriendo algo anómalo, podría producirse un incendio o sufrir una descarga eléctrica. Póngase en contacto con su distribuidor Fujifilm.
	<b>Evite la entrada de agua o de cualquier cuerpo extraño dentro de la cámara o de los cables de conexión.</b> No utilice la cámara ni los cables de conexión si ha penetrado agua dulce o salada, leche, bebidas, detergentes u otros líquidos. <b>En caso de que el líquido penetre en la cámara o los cables de conexión, apague la cámara, retire la pila, desconecte el cable USB y desconecte y desenchufe el transformador de CA.</b> No continúe utilizando la cámara, ya que podría causar un incendio o sufrir una descarga eléctrica. Póngase en contacto con su distribuidor Fujifilm.
	<b>No utilice esta cámara en el baño o la ducha.</b> Si lo hiciera podría producirse un incendio o sufrir descargas eléctricas.
	<b>Nunca intente modificar ni desmontar la cámara (nunca abra la cubierta).</b> Si se hace caso omiso de esta precaución, podrían producirse incendios o descargas eléctricas.
	<b>Si a causa de una caída o accidente la tapa se abre, no toque las partes expuestas.</b> Si hace caso omiso de esta precaución, podría producirse un incendio o sufrir una descarga eléctrica al tocar las partes dañadas. Extraiga las pilas inmediatamente, teniendo mucho cuidado de evitar lesiones o descargas eléctricas, y lleve el producto al punto de adquisición para consulta.

 <b>ADVERTENCIA</b>	
	<b><u>No modifique, caliente ni retuerza el cable o tire del mismo de forma inadecuada y no coloque objetos pesados sobre el mismo.</u></b> Estas acciones pueden dañar el cable, lo que podría resultar en un incendio o una descarga eléctrica. Si el cable resulta dañado, póngase en contacto con su distribuidor Fujifilm. No utilice cables con conectores doblados.
	<b><u>No coloque la cámara sobre una superficie inestable.</u></b> Si lo hiciera podría caerse y causar lesiones.
	<b><u>Nunca intente hacer fotos cuando se esté moviendo.</u></b> No use la cámara cuando vaya andando o conduciendo. Si lo hiciera podría caerse o causar un accidente.
	<b><u>No toque las partes metálicas de la cámara durante una tormenta.</u></b> Si lo hiciera, podría sufrir una descarga eléctrica debido a la corriente inducida por los relámpagos.
	<b><u>Utilice únicamente la pila especificada.</u></b> Coloque la pila tal y como muestra el indicador.
	<b><u>No desarme, modifique ni caliente las baterías. No deje caer, golpee, ni arroje las baterías ni las someta de ningún otro modo a impactos violentos. No utilice baterías que muestren signos de fugas, deformaciones, decoloraciones o cualquier otro tipo de anomalía. Utilice únicamente cargadores designados para recargar las baterías recargables y no intente recargar baterías de iones de litio no recargables o pilas alcalinas. No cortocircuite ni guarde las baterías junto a objetos metálicos.</u></b> Hacer caso omiso de estas precauciones puede causar que las baterías se recalienten, prendan, rompan o sufran fugas, lo que podría causar un incendio, quemaduras u otras lesiones.
	<b><u>Utilice sólo la pila o el adaptador de alimentación de CA que se especifican para el uso con esta cámara. Utilice sólo una fuente de alimentación del voltaje indicado.</u></b> El uso de otras fuentes de alimentación puede causar un incendio.
	<b><u>Si la pila tiene fugas y el fluido entra en contacto con sus ojos, piel o ropa, lave repetidamente la parte afectada con agua limpia e inmediatamente busque asistencia médica o contacte con los servicios de emergencias.</u></b>
	<b><u>No utilice el cargador para cargar pilas distintas a las que aquí se especifican.</u></b> El cargador suministrado debe ser utilizado exclusivamente con el tipo de pila suministrado con la cámara. Si utiliza el cargador para cargar pilas convencionales u otro tipo de pilas recargables, podría causar la fuga del líquido de las pilas, su calentamiento excesivo o incluso su explosión.
	<b><u>Utilizar un flash demasiado cerca de los ojos de una persona puede causar problemas de visión.</u></b> Tenga especial cuidado al fotografiar a niños pequeños.
	<b><u>No permanezca en contacto prolongado con las superficies calientes. No deje una parte del cuerpo en contacto con el producto durante periodos largos de tiempo mientras el producto está encendido.</u></b> El incumplimiento de esta precaución puede resultar en quemaduras de primer grado, sobre todo durante su uso prolongado, a altas temperaturas, al seleccionar <b>ALTO</b> para <b>TEMP. ALIM. DESACT. AUTOM.</b> o con los usuarios que sufren de mala circulación o disminución de la sensibilidad; en dicho caso se recomienda el uso de un trípode o precauciones similares.
	<b><u>No usar en presencia de objetos inflamables, gases explosivos o polvo.</u></b>
	<b><u>Cuando transporte la pila, colóquela en la cámara digital o manténgala dentro del estuche. Al almacenar la pila, guárdela en el estuche. Cuando la deseché, tape los terminales de la misma con cinta aislante.</u></b> El contacto con otros objetos metálicos o pilas podría provocar la explosión o incendio de la pila.
	<b><u>Mantenga las tarjetas de memoria, zapatas y otras piezas pequeñas fuera del alcance de los niños.</u></b> Los niños podrían ingerir piezas pequeñas; mantener fuera del alcance de los niños. Si un niño ingiere una pieza pequeña, busque asistencia médica o de emergencia.
	<b><u>Mantener fuera del alcance de los niños.</u></b> Entre los elementos que pueden causar lesiones están: la correa, que podría enredarse alrededor del cuello del niño causando estrangulación, y el flash, que podría provocar daños visuales.
	<b><u>Siga las indicaciones del personal de la línea aérea o del hospital.</u></b> Este producto genera emisiones de radiofrecuencia que podrían interferir con equipos de navegación o médicos.

 **PRECAUCIÓN**

	<b><u>No utilice esta cámara en lugares en los que existan vapores de aceite o similares, humedad o polvo.</u></b> Si lo hiciera podría producirse un incendio o sufrir descargas eléctricas.
	<b><u>No deje esta cámara en lugares expuestos a altas temperaturas.</u></b> No deje la cámara en lugares tales como un vehículo cerrado o donde dé la luz directa del sol. Podría producir un incendio.
	<b><u>No coloque objetos pesados sobre la cámara.</u></b> Esto podría hacer que el objeto pesado se cayera y producir lesiones.
	<b><u>No mueva la cámara mientras el adaptador de alimentación de CA esté conectado.</u></b> No tire del cable de conexión para desconectar el adaptador de alimentación de CA. Esto podría estropear el cable de alimentación y provocar un incendio o descargas eléctricas.
	<b><u>No tape ni envuelva la cámara o el adaptador de alimentación de CA con un paño o manta.</u></b> Esto podría causar un recalentamiento que deformaría la carcasa o podría provocar un incendio.
	<b><u>No use la clavija si está dañada o si no encaja firmemente en la toma de corriente.</u></b> Hacer caso omiso de esta precaución puede ocasionar un incendio o una descarga eléctrica.
	<b><u>Cuando limpie la cámara o no tenga intención de utilizarla durante un tiempo prolongado, extraiga la pila y desconecte y desenchufe el adaptador de alimentación de CA.</u></b> Si no lo hiciera, podría producirse un incendio o sufrir descargas eléctricas.
	<b><u>Al terminar de cargar la pila, desconecte el cargador del enchufe de la red.</u></b> Si deja el cargador enchufado a la red se puede producir un incendio.
	<b><u>Cuando se extrae una tarjeta de memoria, la tarjeta puede salir rápidamente expulsada de la ranura. Utilice el dedo para sujetarla y suéltela cuidadosamente.</u></b> Podrían producirse lesiones al expulsar la tarjeta.
	<b><u>No manipule la tarjeta de memoria inmediatamente después de los disparos.</u></b> La tarjeta de memoria puede estar caliente y causar quemaduras. Espere a que la tarjeta se enfríe antes de extraerla de la cámara.
	<b><u>Solicite periódicamente la revisión y limpieza interna de su cámara.</u></b> Si se acumula polvo en su cámara podría dar lugar a un incendio o descargas eléctricas. Póngase en contacto con su proveedor Fujifilm habitual para que realice la limpieza interna cada dos años. Por favor, tenga en cuenta que este no es un servicio gratuito.
	<b><u>Deshágase del producto en conformidad con las normativas locales.</u></b>
	<b><u>Si la pila se sustituye incorrectamente, existe el riesgo de explosión. Sustitúyala sólo con una del mismo tipo o equivalente.</u></b>
	<b><u>Las pilas (paquete de pilas o pilas instaladas) no deben exponerse a fuentes de calor excesivo, como por ejemplo la luz del sol, llamas o similares.</u></b>

### La pila y el suministro eléctrico

**Nota:** Compruebe el tipo de pila que utiliza su cámara y lea las secciones correspondientes.

**⚠ ADVERTENCIA:** No exponga la pila a fuentes de calor excesiva, como por ejemplo la luz del sol, llamas o similares.

A continuación se describe cómo utilizar correctamente las pilas y prolongar así su vida útil. El uso incorrecto reduciría la vida útil de la pila o podría causar fugas, sobrecalentamientos, incendios o explosiones.

#### Pilas de ion de litio

Lea este apartado si su cámara utiliza pilas recargables de ion de litio.

La pila no sale de fábrica cargada. Cargue la pila antes de utilizarla. Si no va a utilizar la pila, guárdela en su estuche.

#### ■ Notas sobre la pila

La pila se va descargando gradualmente al no utilizarse. Cargue la pila uno o dos días antes de utilizarla.

Si apaga la cámara cada vez que no la utilice prolongará la vida útil de la pila.

La capacidad de la pila disminuye a bajas temperaturas; una pila descargada puede no funcionar si está fría. Guarde una pila de repuesto completamente cargada en un lugar cálido y sustitúyala si fuese necesario, o conserve la pila en su bolsillo o en cualquier otro lugar cálido y colóquela en la cámara únicamente al realizar fotografías. No deje que la pila entre en contacto directo con calentadores de manos ni con cualquier otro dispositivo de calefacción.

#### ■ Carga de la pila

La pila se puede cargar utilizando la cámara y el adaptador de CA suministrado o un cargador de pilas dual BC-W235 opcional. Los tiempos de carga podrían aumentar a temperaturas ambientales inferiores a los +10 °C o superiores a los +35 °C. No intente cargar la pila a temperaturas superiores a los +40 °C; a temperaturas inferiores a los +5 °C, la pila no se cargará.

No intente recargar una pila totalmente cargada. Sin embargo, la pila tampoco necesitará estar completamente descargada antes de cargarla.

La pila podría notarse caliente al tacto justo después de cargarla o de utilizarla. Esto es normal.

#### ■ Vida de la pila

Una reducción considerable de la duración de la carga de la pila indica que ha llegado al final de su vida útil y debe ser reemplazada.

Si deja la pila durante largos períodos sin cargarla, es posible que su calidad se degrade o que ya no contenga la carga. Cargue la pila regularmente.

#### ■ Almacenamiento

Si no va a utilizar la cámara durante un período prolongado de tiempo, guárdela en un lugar a temperatura ambiente con la batería cargada a aproximadamente entre la mitad y  $\frac{2}{3}$  de su capacidad.

Si no va a utilizar la cámara durante largos períodos de tiempo, extraiga la pila y guárdela en un lugar seco que posea una temperatura ambiental de entre +15 °C a +25 °C. No la guarde en lugares en los que esté expuesta a altas temperaturas.

#### ■ Precauciones: Manejo de la pila

- No la transporte ni la guarde de manera que pueda entrar en contacto con objetos metálicos, como por ejemplo collares u horquillas del pelo.
- No la exponga a llamas o fuentes de calor.
- No la desmonte ni la modifique.
- No lo exponga a presiones atmosféricas bajas.
- Utilícela únicamente con los cargadores designados.
- Deseche las pilas usadas rápidamente.
- No someter a fuertes impactos, ni tirar contra el suelo.
- Evite que entre en contacto con el agua.
- Mantenga los terminales limpios.
- La pila y la carcasa de la cámara podrían estar calientes al tacto tras un uso prolongado. Esto es normal.

#### ■ Precaución: Desecho

Deshágase de las pilas usadas en conformidad con las normativas locales. Debe prestarse atención a los aspectos ambientales del desecho de baterías. Use el aparato en climas moderados.

No parta ni aplaste mecánicamente las pilas.

### **Adaptadores de alimentación de CA**

- El adaptador de alimentación de CA está diseñado para su uso exclusivo en interiores.
- Asegúrese de comprobar que el cable esté firmemente conectado a la cámara.
- Apague la cámara antes de desconectar el adaptador. Desconecte el adaptador tirando de la clavija, no del cable.
- No lo desmonte.
- No lo exponga a fuertes fuentes de calor o humedad.
- No lo someta a fuertes impactos.
- Durante su uso, el adaptador podría emitir un olor extraño o notarse caliente al tacto. Esto es normal.
- Si el adaptador produce interferencias de radio, reoriente o coloque la antena receptora en otro lugar.

### **Uso de la cámara**

- No apunte la cámara a fuentes de luz extremadamente brillantes, incluyendo fuentes de luz artificial o natural, como por ejemplo al sol en un día despejado. Si hace caso omiso de esta precaución podría dañar el sensor de imagen de la cámara.
- La luz solar intensa enfocada a través del visor puede dañar el panel del visor electrónico (EVF). No apunte al sol con el visor electrónico.

### **Realización de disparos de prueba**

Antes de tomar fotografías de eventos importantes (como por ejemplo bodas o antes de llevarse la cámara en un viaje), realice disparos de prueba y compruebe los resultados para asegurarse de que la cámara funciona con normalidad. FUJIFILM Corporation no se hace responsable por los daños o pérdidas de ingresos incurridos como resultado de un mal funcionamiento del producto.

### **Notas sobre derechos de autor**

Las imágenes grabadas mediante su sistema de cámara digital no se pueden utilizar de forma que infrinjan las leyes de los derechos de autor (copyright) sin consentimiento del propietario, a menos que estén destinadas exclusivamente al uso personal. Tenga en cuenta que algunas restricciones se aplican a las fotografías de espectáculos sobre un escenario, diversiones y exhibiciones, incluso aunque estén destinadas a un uso puramente personal. Se advierte a los usuarios de que la transferencia de tarjetas de memoria que contengan imágenes o datos protegidos por las leyes de propiedad intelectual sólo está autorizada siempre que cumplan con las leyes vigentes y dentro de las restricciones que las mismas incluyan.

### **Manejo**

Para asegurarse de que las imágenes se graben correctamente, no someta la cámara a impactos o fuertes golpes mientras esté grabando las mismas.

### **Cristal líquido**

Si la pantalla es dañada, deberá tomar las medidas necesarias para evitar todo contacto con el cristal líquido. Si se presenta alguna de las siguientes situaciones tome urgentemente las acciones indicadas:

- **Si el cristal líquido entra en contacto con su piel**, limpie el área afectada con un paño y a continuación lávela profusamente con jabón y agua corriente.
- **Si el cristal líquido entra en contacto con sus ojos**, lávese profusamente los ojos con agua limpia durante al menos 15 minutos y después busque asistencia médica.
- **Si ingiere cristal líquido**, lávese la boca profusamente con agua. Beba grandes cantidades de agua y trate de provocar vómitos, a continuación busque asistencia médica.

Aunque la pantalla ha sido fabricada utilizando tecnología de la más alta precisión, podría contener píxeles que permanezcan siempre iluminados o que no se iluminen nunca. Esto no indica un mal funcionamiento y las imágenes grabadas con el producto no se verán afectadas:

**Información sobre marcas comerciales**

Digital Split Image es una marca comercial o una marca comercial registrada de FUJIFILM Corporation. Digital Micro Prism es una marca comercial o una marca comercial registrada de FUJIFILM Corporation. Los tipos de letra aquí incluidos son desarrollados únicamente por DynaComware Taiwan Inc. Apple, iPhone, iPad, Mac, Mac OS X, OS X, macOS, Lightning y Apple ProRes son marcas comerciales registradas de Apple Inc. en los EE. UU. y en otros países. Windows es una marca comercial registrada de Microsoft Corporation en los EE. UU. y en otros países. Android es una marca comercial o una marca comercial registrada de Google LLC. Adobe, el logotipo de Adobe, Photoshop y Lightroom son marcas comerciales o marcas comerciales registradas de Adobe Systems Incorporated en los EE. UU. y en otros países. Wi-Fi®, el logotipo de Wi-Fi CERTIFIED y Wi-Fi Protected Setup® son marcas comerciales registradas de Wi-Fi Alliance®. La marca y los logotipos de la palabra Bluetooth® son marcas comerciales registradas propiedad de Bluetooth SIG, Inc., y cualquier uso de dichas marcas por parte de Fujifilm está sujeto a los términos de licencia. Los logotipos SDHC y SDXC son marcas comerciales de SD-3C, LLC. CFexpress es una marca comercial de CFA (CompactFlash Association). El logotipo HDMI es una marca comercial o una marca comercial registrada de HDMI Licensing LLC. Código QR es una marca comercial registrada de DENSO WAVE INCORPORATED. USB Type-C® y USB-C® son marcas comerciales registradas de USB Implementers Forum. El resto de nombres comerciales mencionados en este manual son marcas comerciales o marcas comerciales registradas de sus respectivos propietarios.

**Interferencias eléctricas**

Esta cámara puede producir interferencias en equipos de aviación o en equipos utilizados en hospitales. Consulte a los miembros del hospital o de la línea aérea antes de utilizar la cámara en un hospital o aeronaive.

**Sistemas de televisión en color**

NTSC (Comisión Nacional de Sistema de Televisión) es una especificación sobre la transmisión de señales de televisión en color utilizado principalmente en Estados Unidos, Canadá y Japón. PAL (Línea de Fase Alternada) es un sistema de televisión en color utilizado principalmente en Europa y China.

**Exif Print (Exif versión 2.32)**

Exif Print es un formato de archivo de cámaras digitales revisado recientemente en el cual se almacena información junto con las fotografías para obtener una reproducción en color óptima durante la impresión.

**AVISO IMPORTANTE: Leer antes de usar el software**

Está prohibida la exportación directa o indirecta, completa o en parte, del software con licencia sin el permiso de las autoridades gubernamentales correspondientes.

**Objetivos y otros accesorios**

- Use un tornillo de 4,5 mm o más corto cuando acople un trípode.
- Fujifilm no será responsable por problemas de rendimiento o por los daños causados por el uso de accesorios de terceros.

## AVISOS

Para prevenir un incendio o riesgo de descargas eléctricas, no exponga la unidad a la lluvia o humedad.

Lea las "Instrucciones de seguridad" y asegúrese de comprenderlas antes de utilizar la cámara.

Material de perclorato: Es posible que requiera una manipulación especial. Consultar:

<http://www.dtsc.ca.gov/hazardouswaste/perchlorate>

Para los clientes en los EE.UU.

Se ha probado su cumplimiento con las normas FCC

PARA USO DOMÉSTICO O EN OFICINAS



Contains IC : 10293A-WMBACBM25

Contains FCC ID : COF-WMBACBM25

**Declaración FCC:** este dispositivo cumple con la Parte 15 de las normas de la FCC. El funcionamiento está sujeto a las dos condiciones siguientes: (1) este dispositivo no debe causar interferencias perjudiciales; y (2) este dispositivo debe aceptar cualquier interferencia recibida, incluyendo las interferencias que puedan causar un funcionamiento no deseado.

**PRECAUCIÓN:** Este producto ha sido sometido a prueba y encontrado en conformidad con los límites establecidos para los dispositivos digitales de clase B en conformidad con la Parte 15 de las normas de la FCC. Estos límites están diseñados para proporcionar una protección razonable frente a interferencias dañinas en instalaciones residenciales. Este equipo genera, utiliza y puede irradiar energía de radiofrecuencia y, si no se instala y utiliza de acuerdo con las instrucciones, puede causar interferencias perjudiciales en las comunicaciones de radio. Sin embargo, no hay garantía de que no se produzcan interferencias en una instalación en particular. Si este equipo causa interferencias perjudiciales en la recepción de radio o televisión, lo cual puede determinarse apagando y encendiendo el equipo, se recomienda al usuario que intente corregir dichas interferencias tomando una o más de las siguientes medidas:

- Vuelva a orientar o a ubicar la antena receptora.
- Aumente la separación entre el equipo y el receptor.
- Conecte el equipo a una toma de corriente de un circuito diferente de aquel al que está conectado el receptor.
- Consulte al distribuidor o a un técnico de radio/TV experimentado para obtener ayuda.

**Aviso de la FCC:** Cualquier cambio o modificación que no haya sido aprobado expresamente por la parte responsable del cumplimiento podrían anular la autoridad del usuario para operar este equipo.

Este transmisor no debe colocarse ni funcionar conjuntamente con ninguna otra antena o transmisor.

**Declaración de exposición a radiación:** Este dispositivo cumple con los requisitos gubernamentales de exposición a las ondas de radio. Este dispositivo ha sido diseñado y fabricado para no exceder los límites de emisión para la exposición a la energía de radiofrecuencia (RF) establecidos por la Comisión Federal de Comunicaciones del gobierno de los EE. UU.

El estándar de exposición de los dispositivos inalámbricos emplea una unidad medición conocida como Tasa de Absorción Específica, o SAR. El límite SAR establecido por la FCC es 1,6 W/kg. Las pruebas SAR se realizan usando posiciones de funcionamiento estándar aceptadas por la FCC con el dispositivo transmitiendo a su nivel de energía certificada más alto en todas las bandas de frecuencia probadas.

**Notas sobre la concesión:** Para cumplir con la Parte 15 de las normas de la FCC, este producto debe usarse con un cable A/V de núcleo de ferrita especificado por Fujifilm, el cable USB cable y el cable de alimentación CC.



El producto adquirido recibe el suministro de energía de una pila de ion de litio reciclable. Llame al teléfono 1-800-8-BATTERY para obtener información sobre cómo reciclar esta pila.



Código de Regulaciones de California, Título 20, División 2, Capítulo 4, Artículo 4, Regulaciones de Eficiencia de Aparatos, de la Sección 1601 a la 1609



**Para los clientes en Canadá****CAN ICES-003 (B)/NMB-003(B)**

**PRECAUCIÓN:** Este aparato digital de clase B cumple con la ICES-003 canadiense.

**Declaración de la industria canadiense:** Este dispositivo cumple con las RSS libres de licencia de la industria canadiense. El funcionamiento está sujeto a las dos condiciones siguientes: (1) este dispositivo no debe causar interferencias perjudiciales; y (2) este dispositivo debe aceptar cualquier interferencia, incluyendo las interferencias que puedan causar un funcionamiento no deseado del dispositivo.

Este dispositivo y su(s) antena(s) no deben ser colocados ni utilizarse junto con ninguna otra antena o transmisor, a excepción de las radios incorporadas probadas. La función de selección de código de país se deshabilita para los productos comercializados en EE. UU./Canadá.

**Declaración de exposición a la radiación:** Las pruebas científicas disponibles no indican problemas de salud asociados al uso de dispositivos inalámbricos de baja potencia. Sin embargo, no existen pruebas de que estos dispositivos inalámbricos de baja potencia emitan durante el uso niveles bajos de energía de radiofrecuencia (RF) en la gama de microondas. Mientras que altos niveles de RF pueden producir efectos en la salud (calentando los tejidos), la exposición a RF de bajo nivel no produce efectos de calentamiento y no causa efectos adversos conocidos para la salud. Muchos estudios sobre exposiciones a RF de bajo nivel no han encontrado ningún efecto biológico. Algunos estudios han sugerido que puede haber algunos efectos biológicos, pero tales conclusiones no se han visto confirmadas por investigaciones adicionales. X-S20 ha sido sometido a pruebas y se ha determinado que cumple con los límites de exposición a la radiación de IC establecidos para un entorno no controlado y cumple con RSS-102 de las normativas de exposición de radiofrecuencia (RF) de la IC.

La operación en la banda 5150–5250 MHz es para uso exclusivo en interiores para reducir posibles interferencias perjudiciales en sistemas de satélite móviles co-canal.

**Desecho de equipos eléctricos y electrónicos en el hogar**

**En la Unión Europea, Noruega, Islandia y Liechtenstein:** Este símbolo en el producto, o en el manual y en la garantía, y/o en su envoltura indica que este producto no deberá ser tratado como residuo doméstico. Por el contrario, deberá llevarlo al punto de recolección aplicable para el reciclado del equipo electrónico y eléctrico.

Al asegurarse de que este producto sea desechado correctamente, ayudará a prevenir potenciales daños al medio ambiente y a la salud de las personas que podrían derivarse del desecho incorrecto de este producto.

Este símbolo en las pilas o acumuladores indica que las pilas no deberán ser tratadas como residuos domésticos.



Si su equipo posee pilas extraíbles o acumuladores, deséchelos por separado en conformidad con sus requisitos locales.

El reciclaje de materiales ayudará a la conservación de los recursos naturales. Para obtener más información sobre el reciclaje de este producto, póngase en contacto con su oficina municipal local, su servicio de recogida de basuras o la tienda en la que adquirió el producto.

**En países no pertenecientes a la Unión Europea, Noruega, Islandia y Liechtenstein:** Si desea desechar este producto, incluyendo las pilas o acumuladores, póngase en contacto con sus autoridades locales y consulte cuál es el mejor modo de desecho.

**En Japón:** Este símbolo en las pilas indica que se deben desechar por separado.



### Cuidado de la cámara

Para poder disfrutar de forma continua de este producto, tenga en cuenta las siguientes precauciones.

#### Almacenamiento y uso

Si la cámara no se va a utilizar durante un período prolongado, extraiga la pila y la tarjeta de memoria. No almacene o utilice la cámara en lugares:

- expuestos a la lluvia, vapor o humo
- muy húmedos o extremadamente secos
- expuestos a la luz solar directa o a temperaturas muy altas, como en el interior de un vehículo cerrado en un día soleado
- extremadamente fríos
- afectados por vibraciones fuertes
- expuestos a campos magnéticos fuertes, como por ejemplo cerca de antenas transmisoras, líneas de energía, emisores de radar, motores, transformadores o imanes
- expuestos a productos químicos volátiles tales como pesticidas
- junto a productos de caucho o vinilo

### Dispositivos de red inalámbrica y Bluetooth: Precauciones

Este producto cumple con las siguientes directivas de la UE:

- Directiva de RoHS 2011/65/UE
- Directiva de RE 2014/53/UE

Por la presente, FUJIFILM Corporation declara que el tipo de equipo radioeléctrico FF220002 es conforme con la Directiva 2014/53/UE.

El texto completo de la declaración UE de conformidad está disponible en la dirección Internet siguiente:

[https://dl.fujifilm-x.com/global/products/cameras/x-s20/pdf/x-s20\\_doc-bkk.pdf](https://dl.fujifilm-x.com/global/products/cameras/x-s20/pdf/x-s20_doc-bkk.pdf)

El texto completo de la declaración de conformidad del RU está disponible en la siguiente dirección de Internet:

[https://dl.fujifilm-x.com/en-gb/products/cameras/x-s20/pdf/x-s20\\_doc-bkk.pdf](https://dl.fujifilm-x.com/en-gb/products/cameras/x-s20/pdf/x-s20_doc-bkk.pdf)

Este cumplimiento está indicado por la siguiente marca de conformidad ubicada en el producto:



Esta marca es válida para productos que no son de telecomunicaciones y productos de telecomunicaciones armonizados de la UE (por ejemplo, Bluetooth®).

#### • Potencia máxima de radiofrecuencia (EIRP):

WLAN 2,4 GHz: 14,74 dBm

WLAN 5 GHz: 9,94 dBm

Bluetooth: 6,08 dBm

**IMPORTANTE:** Antes de utilizar el transmisor inalámbrico integrado de la cámara, lea las siguientes advertencias.

- Ⓐ Este producto, el cual posee una función de encriptación desarrollada en los Estados Unidos, está regido por las normativas de la Administración de exportación de los Estados Unidos y no deberá ser exportado o reexportado a ningún país sobre el cual los Estados Unidos haya decretado un embargo de bienes.
- **Utilice solamente una red inalámbrica o un dispositivo Bluetooth.** Fujifilm no se hace responsable por los daños producidos debidos al uso no autorizado. No utilizar con aplicaciones que requieran un alto grado de fiabilidad, por ejemplo con dispositivos médicos u otros sistemas que posean un impacto directo o indirecto sobre la vida humana. Al utilizar el dispositivo en un ordenador y en otros sistemas que demanden un nivel de fiabilidad superior al ofrecido por la red inalámbrica o los dispositivos Bluetooth, asegúrese de tomar todas las precauciones necesarias para mantener un entorno seguro y evitar funcionamientos erróneos.
  - **Usar únicamente en el país de adquisición.** Este dispositivo está en conformidad con las regulaciones vigentes respectivas a los dispositivos de red inalámbrica y Bluetooth del país de adquisición. Cumpla con todas las normativas locales al utilizar el dispositivo. Fujifilm no se hace responsable por los problemas surgidos del uso en otras jurisdicciones.
  - **No usar el dispositivo en ubicaciones sometidas a campos magnéticos, electricidad estática o interferencias de radio.** No utilice el transmisor cerca de hornos microondas o en ubicaciones sometidas a campos magnéticos, electricidad estática o interferencias de radio que puedan bloquear la recepción de las señales inalámbricas. Si el transmisor se utiliza cerca de otros dispositivos inalámbricos que operen en la banda 2,4 GHz, podría producirse una interferencia mutua.

- **El transmisor inalámbrico emite en las bandas de 2,4 GHz y 5 GHz utilizando la modulación DSSS, OFDM y GFSK.**
- **Seguridad:** Los dispositivos de red inalámbrica y Bluetooth transmiten datos a través de la radio y por lo tanto su uso requiere una mayor atención a la seguridad que la aplicada en el caso de redes cableadas.
  - No se conecte a redes desconocidas o redes para las cuales usted no tiene derechos de acceso, aunque se visualicen en su dispositivo, ya que tal acceso podría considerarse no autorizado. Solo conéctese a redes para las que tiene derechos de acceso.
  - Tenga en cuenta que las transmisiones inalámbricas pueden ser susceptibles de interceptación por parte de terceros.
  - No conecte este dispositivo directamente a redes de telecomunicaciones (incluyendo LAN inalámbricas públicas) operadas por proveedores o servicios para móviles, teléfonos fijos, Internet u otros servicios de telecomunicaciones.
- **Lo siguiente puede ser sancionado por la ley:**
  - Desmontaje o modificación de este dispositivo
  - Eliminación de etiquetas de certificación del dispositivo
- **Este dispositivo emite en la misma frecuencia que los dispositivos médicos, educativos y comerciales y que los transmisores inalámbricos.** Igualmente emite en la misma frecuencia que la de los transmisores con licencia y algunos transmisores sin licencia de bajo voltaje especiales utilizados en sistemas de seguimiento RFID en líneas de producción en cadena y similares.
- **Para evitar interferir en dichos dispositivos, tenga en cuenta las siguientes precauciones.** Antes de utilizar este dispositivo, compruebe que el transmisor RFID no está activado. Si confirma que el dispositivo provoca interferencias en transmisores con licencia utilizados para el seguimiento RFID, deje de usar la frecuencia afectada o mueva el dispositivo a otra ubicación. Si nota que el dispositivo causa interferencias en sistemas de seguimiento RFID de bajo voltaje, contacte con un representante de Fujifilm.
- **No utilice este dispositivo a bordo de un avión.** Cuando se suba a un avión, siga las instrucciones del personal de la aerolínea. Tenga en cuenta que este producto puede emitir radiación de radiofrecuencia incluso estando apagado. Podrá evitarlo seleccionando **SÍ** para **MODO AVIÓN** en el menú de ajustes de red/USB antes de embarcar.
- Requisitos en AT/BG/BG/CZ/DK/EE/FR/DE/IS/IE/IT/EL/ES/CY/LV/LI/LT/LU/HU/MT/NL/NO/PL/PT/RO/SI/SK/TR/FI/SE/CH/UK/HR. 5150 MHz–5350 MHz es solo para uso en interiores.
- **A continuación se indican las especificaciones inalámbricas.**

LAN inalámbrica	
Estándares	IEEE 802.11a/b/g/n/ac (protocolo inalámbrico estándar)
Frecuencia de funcionamiento (frecuencia central)	<ul style="list-style-type: none"> <li>• <b>Israel, Indonesia</b> : 2412 MHz–2462 MHz (11 canales)</li> <li>• <b>EE. UU., Canadá, Brasil, China, India, Corea, Malasia</b> : 2412 MHz–2462 MHz (11 canales) : 5180 MHz–5320 MHz (W52, W53) : 5745 MHz–5825 MHz (UNII-3)</li> <li>• <b>Unión Europea, Japón, Reino Unido, Australia, Noruega, Nueva Zelanda, Turquía, Hong Kong, Filipinas, Vietnam, Singapur, Tailandia, EAU, Rusia, Taiwán, Arabia Saudita, Qatar, Bahrein, Omán, Egipto, Irán, Kuwait, Libano, Uzbekistán</b> : 2412 MHz–2462 MHz (11 canales) : 5180 MHz–5320 MHz (W52, W53) : 5500 MHz–5700 MHz (W56)</li> </ul>
Protocolos de acceso	Infraestructura
Bluetooth®	
Estándares	Bluetooth versión 4.2 (Bluetooth de baja energía)
Frecuencia de funcionamiento (frecuencia central)	2402 MHz–2480 MHz

## Asegúrese de leer estas notas antes de utilizar el objetivo

### Instrucciones de seguridad

- Asegúrese de que utiliza el objetivo correctamente. Antes del uso, lea estas notas de seguridad y el *Manual Básico* de la cámara con la máxima atención.
- Después de leer estas notas de seguridad, guárdelas en un lugar seguro.

#### Acerca de los iconos

Los iconos que se muestran a continuación se usan en este documento para indicar la gravedad y el peligro que pueden existir si no se tiene en cuenta la información indicada por el icono y si, como resultado, el producto se utiliza incorrectamente.

	<b>ADVERTENCIA</b> Este icono indica que si se ignora la advertencia, el uso inadecuado del producto puede causar la muerte o lesiones graves.
	<b>PRECAUCIÓN</b> Este icono indica que si se ignora este aviso, el uso inadecuado del producto puede causar lesiones personales o daños materiales.

Los iconos que se reproducen más abajo son utilizados para indicar la naturaleza de las instrucciones que deben cumplirse.

	Los iconos triangulares indican al usuario una información que requiere su atención ("Importante").
	Los iconos circulares con una barra diagonal indican al usuario que la acción que se indica está prohibida ("Prohibido").
	Los círculos en negro con un signo de exclamación indican al usuario que debe realizar alguna acción ("Obligatorio").

#### ADVERTENCIA

	<b>No sumergir o exponer al agua.</b> Si se hace caso omiso de esta precaución, podría producirse un incendio o descargas eléctricas.
	<b>No desmontar (no abrir la tapa).</b> Si hace caso omiso de esta precaución, podría producirse un incendio, sufrir una descarga eléctrica o lesiones debido a un error en el funcionamiento del producto.
	<b>Si a causa de una caída o accidente la tapa se abre, no toque las partes expuestas.</b> Si hace caso omiso de esta precaución, podría producirse un incendio o sufrir una descarga eléctrica al tocar las partes dañadas. Extraiga las pilas inmediatamente, teniendo mucho cuidado de evitar lesiones o descargas eléctricas, y lleve el producto al punto de adquisición para consulta.
	<b>No colocar sobre superficies inestables.</b> El producto podría caer, provocando lesiones.
	<b>No mire al sol a través del objetivo o de los visores de la cámara.</b> Si no cumple con esta precaución se podrían causar discapacidades visuales permanentes.

#### PRECAUCIÓN

	<b>No utilizar ni almacenar en ubicaciones expuestas al vapor o humo o muy húmedas o extremadamente polvorientas.</b> Si se hace caso omiso de esta precaución, podrían producirse incendios o descargas eléctricas.
	<b>No dejar expuesto a la luz solar directa o en ubicaciones sometidas a temperaturas muy altas, como por ejemplo en el interior de un vehículo en un día soleado.</b> Si se hace caso omiso de esta precaución podría producirse un incendio.
	<b>Mantener fuera del alcance de los niños.</b> Este producto puede producir lesiones en manos de un niño.
	<b>No utilizar con las manos mojadas.</b> Si se hace caso omiso de esta precaución podrían sufrirse descargas eléctricas.
	<b>Mantenga el sol apartado del encuadre al fotografiar sujetos a contraluz.</b> La luz solar incidiendo en la cámara con el sol en o cerca del encuadre puede causar un incendio o quemaduras.
	<b>Si no va a utilizar el producto, vuelva a colocar las tapas del objetivo y almacénelo fuera del alcance de la luz solar.</b> La luz solar enfocada a través del objetivo puede causar incendios o quemaduras.
	<b>No desplace la cámara o el objetivo si están instalados en un trípode.</b> El producto podría caer o golpear objetos, provocando lesiones.

**Transformador de corriente alterna AC-5VJ**

<b>Fabricante</b>	Dongguan Yingjiu Power Co.,Ltd.
<b>Dirección</b>	No.6 Yongxing Road, Shayao Village, Shijie Town, 523292 Dongguan City, Guangdong Province, PEOPLE'S REPUBLIC OF CHINA
<b>Nombre de modelo</b>	AC-5VJ
<b>Entrada nominal</b>	100 V – 240 V CA, 50/60 Hz
<b>Capacidad de entrada</b>	Máx. 50 VA
<b>Salida nominal</b>	CC de 5,0 V 3,0 A 15,0 W
<b>Eficiencia activa media</b>	84,8 %
<b>Eficiencia a una carga del 10 %</b>	84,2 %
<b>Consumo de energía sin carga</b>	0,02 W
<b>Temperatura de funcionamiento</b>	De 0 °C a +40 °C
<b>Peso</b>	Aprox. 45 g ± 2 g/1,6 oz. ± 0,1 oz.





# FUJIFILM

---

**FUJIFILM Corporation**

7-3, AKASAKA 9-CHOME, MINATO-KU, TOKYO 107-0052, JAPAN

<https://fujifilm-x.com>

