

富士数码相机

## X-Pro2 3.10 版

## 用户手册

感谢您购买本产品。本手册讲述了如何使用 FUJIFILM X-Pro2 数码相机。在使用相机之前，请确定您已阅读并理解了本手册内容。使用产品前请仔细阅读本使用说明书，并请妥善保管。

## ■ 产品网站：

<http://fujifilm-x.com/x-pro2/>

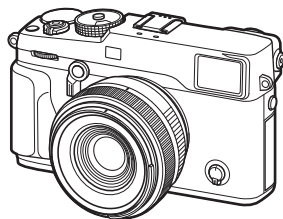

■ 浏览以下网站阅读在线说明书可获得更多信息：

<http://fujifilm-dsc.com/manuals/>



使用之前

开始步骤

基础拍摄与回放

基础动画录制与回放

Q (快速菜单) 按钮  
Fn (功能) 按钮

有关拍摄和回放的详细信息

菜单

连接



技术注释

故障排除

附录

## 安全须知

### 产品中有害物质的名称及含量

部件名称		有害物质						
		铅 <sup>*</sup> (Pb)	汞 (Hg)	镉 (Cd)	六价铬 (Cr(VI))	多溴联苯 (PBB)	多溴二苯醚 (PBDE)	
本体		外壳 (金属部件)	×	○	○	○	○	○
		外壳 (树脂部件)	○	○	○	○	○	○
		传感器部件	○	○	○	○	○	○
		显示部件	○	○	○	○	○	○
		光学部件	×	○	○	○	○	○
		基板部件	×	○	○	○	○	○
配件		电 壳 (金属部件)	×	○	○	○	○	○
		池 壳 (树脂部件)	○	○	○	○	○	○
		充 电 器 基 板 部 件	×	○	○	○	○	○
		电 缆 部 件	×	○	○	○	○	○
		电 缆	×	○	○	○	○	○
		电 池	×	○	○	○	○	○

本表格依据 SJ/T 11364 的规定编制。

**备注** ○：表示该有害物质在该部件所有均质材料中的含量均在 GB/T 26572 规定的限量要求以下。

×：表示该有害物质至少在该部件的某一均质材料中的含量超出 GB/T 26572 规定的限量要求。

\*铅 (Pb) 项目 (×) 属于欧盟 RoHS 指令豁免申请项目。

## 标志的含义



10 或 5 图形含义：此标识是适用于在中国境内销售的电子信息产品的环保使用期限。



此产品使用者只要遵守安全和使用上的注意事项，从生产之日起的十年或五年期间不会对环境污染，也不会对人身和财产造成重大影响。此年限是根据安全使用期限的相关法律得出的。

## 盒内各类同装物品的包装材料的标识



隔板：CB



相机包装袋：PE-HD 02

其他包装袋：PE-LD 04



## 使用前务必阅读本注意事项

### 安全使用注意事项



- 确保正确使用相机。请在使用前仔细阅读您的用户手册，特别是以下安全使用注意事项。
- 阅读完这些注意事项后，请将其妥善保存。

### 关于图标





该文档使用下述图标表示忽略图标所示信息和操作错误可能造成的伤害或损坏的严重程度。

	<b>警告</b> 该图标表示若忽略该信息，可能会导致死亡或严重受伤。
	<b>注意</b> 该图标表示若忽略该信息，可能会导致人身伤害或设备损坏。

下述图标表示必须遵守的信息性质。

	三角标志表示此信息需要注意（“重要”）。
	圆形标志加一斜线表示禁止行为（“禁止”）。
	实心圆形加一惊叹号表示用户必须执行的操作（“必须操作”）。

### 警告

 拔出电源 插头	<b>若发生故障，请关闭相机，取出电池或拔下交流电源适配器的插头。</b> 在相机冒烟、散发异味或出现其它异常情况时，如果继续使用，可能导致火灾或触电。请与 FUJIFILM 销售代理商联系。
	<b>不要让水或异物进入相机。</b> 若水或异物进入相机，请关闭相机，取出电池或拔下交流电源适配器的插头。若仍继续使用相机，则可能导致火灾或触电。请与 FUJIFILM 销售代理商联系。
 请勿在 浴室使用	<b>不要在浴室使用相机，</b> 否则可能导致火灾或触电。
 请勿自行 拆卸	<b>请勿擅自改装或拆卸相机（切勿打开外壳），</b> 否则可能导致火灾或触电。
 请勿触摸 内部部件	<b>若由于摔落或其它意外事故造成外壳破损，请勿触摸相机外露部件，</b> 否则可能会因触摸破损部件导致触电或受伤。请立即取下电池（注意避免受伤或触电），然后将本产品送至销售点进行咨询。

 警告		 警告	
	<u>请勿改装、加热、过分拧扭或拽拉连接电线，也不要将重物压在连接电线上，</u> 否则可能损坏电线，导致火灾或触电。若电线出现损坏，请与 FUJIFILM 销售代理商联系。		<u>请仅使用指定用于本相机的电池或交流电源适配器。切勿在所示电压范围之外使用。</u> 使用其它电源可能引起火灾。
	<u>请勿将相机放在不平稳的地方，</u> 否则可能因相机摔落或翻倒而导致损坏。		<u>若电池漏液，电解液接触到眼睛、皮肤或衣物，请迅速用清水冲洗接触部位，并联系医务人员或拨打急救电话。</u>
	<u>切勿在运动中拍照，</u> 也不要是在行走或驾驶过程中使用相机，否则可能导致摔跤或引起交通事故。		<u>请勿使用充电器对非此处指定的电池进行充电。</u> 附带的充电器仅可对相机随附类型的电池进行充电。使用该充电器对传统电池或其它类型的可充电电池进行充电可能导致电池漏液、过热或爆炸。
	<u>请勿在雷雨天接触相机的金属部分，</u> 否则可能会因闪电放出的感应电流而导致触电。		<u>使用闪光灯时，太靠近眼睛可能会导致视觉损伤。</u> 因此拍摄婴儿或幼儿时需特别小心。
	<u>请勿使用非指定的电池。</u> 安装电池时，请按照指示进行操作。		<u>请勿长时间接触发热的表面。</u> 若不遵守此注意事项，可能导致低温灼伤，尤其是在周围温度较高或者用户血液循环不佳或知觉变弱的情况下，推荐使用三脚架或采取确保安全的类似措施。
	<u>切勿拆卸、改装或加热电池。切勿跌落、敲打或投掷电池，也不要使其受到强烈撞击。切勿使用有漏液、变形、变色或其他异常现象的电池。仅可使用指定的充电器为可充电电池充电，切勿试图为非可充电锂电池或碱性电池进行充电。切勿使电池短路或将其与金属物品一起存放。</u> 否则，可能导致电池过热、着火、破裂或漏液，从而引起火灾、灼伤或其他伤害。		<u>本产品开启期间请勿让身体的任一部位与本产品长时间接触。</u> 若不遵守此注意事项，可能导致低温灼伤，尤其是在长时间使用期间，周围温度较高或者用户血液循环不佳或知觉变弱的情况下，推荐使用三脚架或采取确保安全的类似措施。

⚠ 警告	⚠ 注意
<p>❗ <u>请勿在具有易燃物品、爆炸性气体或粉尘的环境中使用。</u></p>	<p>⊘ <u>请勿在充满油烟或水蒸气，或者潮湿或有灰尘的地方使用相机，</u> 否则可能导致火灾或触电。</p>
<p>❗ <u>携带电池时，请将其装入数码相机或放在硬盒内。贮藏电池时，请将其放在硬盒内。丢弃电池时，请用绝缘带封住电池端子。</u> 若电池端子与其它金属物品或电池接触，可能导致电池起火或爆炸。</p>	<p>⊘ <u>请勿将相机放在极端高温的地方，</u> 也不要将其放在封闭的汽车内或直射阳光下，否则可能导致火灾。</p>
<p>❗ <u>请勿将存储卡、热靴和其他细小部件放置在儿童伸手可及之处。</u> 儿童可能会误吞细小部件；请勿在儿童伸手可及之处进行保管。若儿童误吞了细小部件，请联系医务人员或拨打急救电话。</p>	<p>⊘ <u>请勿将重物压在相机上，</u> 否则可能使重物翻倒或摔落而引起损害。</p>
<p>❗ <u>请勿存放在儿童伸手可及之处。</u> 因为其中的肩带可能会缠绕儿童颈部而导致窒息，闪光灯可能导致视觉损伤。</p>	<p>⊘ <u>当仍连接有交流电源适配器时，请勿移动相机。断开交流电源适配器的连接时，请勿拽拉连接电线，</u> 否则可能损坏电源线或电缆，导致火灾或触电。</p>
<p>❗ <u>遵循航空公司和医院工作人员的指示。</u> 本产品发出的无线射频辐射可能会干扰导航装置或医疗设备。</p>	<p>⊘ <u>请勿用布或毯子盖住或裹住相机或交流电源适配器，</u> 否则可能会使温度升高，导致外壳变形或引起火灾。</p>
	<p>❗ <u>清洁相机或准备长期不使用相机时，请取出电池或拔下交流电源适配器的插头，</u> 否则可能导致火灾或触电。</p>
	<p>⚡ <u>当充电结束时，请从电源插座拔出充电器的插头，</u> 否则可能导致火灾。</p>
	<p>❗ <u>取出存储卡时，卡可能会飞出插槽。请用手指将其捏住，然后轻轻取出。</u> 弹出卡片的冲击可能会导致受伤。</p>

**⚠ 注意**

**请定期对相机内部进行检查和清洁。**相机内部积累的灰尘可能导致火灾或触电。请与 FUJIFILM 销售代理商联系，每两年进行一次内部清洁。请注意，此项并非免费服务。



**若电池更换不正确，则可能引起爆炸。请仅使用相同或同等类型的电池进行更换。**

**电池及电源**

**注解：**请检查您相机所使用的电池类型并阅读相应章节。

**⚠ 警告：**不得将电池置于过热的地方，例如阳光下、火中或类似的地方。

下文描述了电池的正确用法以及延长它们寿命的方法。电池的不正确使用会缩短电池寿命或者造成电池漏液、过热、火灾或爆炸。

**锂电池**

**若相机使用的是可充电锂电池，请阅读本章节。**

电池在出厂时没有充电。请在使用前为电池充电。不使用电池时请将其存放在电池盒中。

**■ 电池使用须知**

若闲置不用，电池会逐渐丧失电量。请在使用前一两天内为电池充电。

闲置时将相机关闭可延长电池寿命。

低温环境下电池性能会下降；电量快耗尽的电池在寒冷条件下无法正常工作。请将一块充满电的备用电池存放在暖和的地方并在必要时更换，或者将电池放在口袋或其它暖和的地方，且仅等到拍摄时才将其插入相机。请不要将电池与暖手用品或其它加热设备直接接触。

**■ 电池充电**

请将电池装入附带的电池充电器中进行充电。周围温度低于 +10°C 或高于 +35°C 时，充电时间将会延长。温度高于 40°C 时请不要尝试为电池充电；温度低于 0°C 时电池将不会充电。

请勿试图将完全充满电的电池再次充电。但是电池无需完全放电后才充电。

电池在刚充电或使用后可能会发热。这属于正常现象。

**■ 电池寿命**

在常温下，电池大约可以充电 300 次。当电池可容纳电量的使用时间长度明显减少时，表明电池已达最终使用寿命，需要进行更换。

## ■ 存放

电池在充满电时若长期闲置不用，其性能可能会被削弱。存放电池前请先将其电量放尽。

若准备长期不使用相机，请取出电池，并将其存放在比较干燥的地方，且周围环境温度需在 +15℃ 至 +25℃ 之间。请勿将其存放在温度极高或极低的地方。

## ■ 注意：电池使用注意事项

- 请勿与项链、发夹等金属物品一起运输或存放。
- 请勿将电池扔进火中或加热。
- 请勿拆卸或改装电池。
- 请仅使用指定的充电器为电池充电。
- 及时处理废旧电池。
- 请勿摔落电池或使其受到强烈震动。
- 请勿将电池浸入水中或接触到水。
- 请保持电池端子的清洁。
- 电池和相机机身在经过长时间使用后可能会发热。这属于正常现象。

## ■ 注意：电池处理

请按照当地的相关规定处理废旧电池。请注意对电池进行环保处理。请在温和的气候环境中使用本设备。

## 交流电源适配器（另售）

请仅使用指定用于本相机的 FUJIFILM 交流电源适配器。使用其它适配器可能会损坏本相机。

- 交流电源适配器仅供室内使用。
- 请确保直流插头稳固地连接至相机。
- 断开适配器的连接之前请先关闭相机。断开适配器的连接时请拔插头而非电源线。
- 请勿将其用于其它设备。
- 请勿自行拆卸。
- 请勿将其置于高温或潮湿的地方。
- 请勿使其受到强烈震动。
- 使用过程中，适配器可能会发出嗡嗡声或发热。这属于正常现象。
- 若适配器造成无线电干扰，请重置接收天线。

## 使用相机

- 请勿将相机对准极其明亮的光源（例如晴空中的太阳），否则可能会损坏相机图像传感器。
- 强烈的阳光可能会通过取景器聚焦，从而损坏电子取景器（EVF）面板。请勿将电子取景器对准太阳。



## 拍摄测试照片

在重要场所进行拍摄之前（例如，在婚礼上或带着相机旅行之前），请先拍摄一张测试照片并查看效果以确认相机功能是否正常。FUJIFILM 公司对产品故障造成的损害或利益损失不承担任何责任。

## 版权说明

除非仅供个人使用，若未经所有者同意，使用您的数码相机系统拍摄的图像不能以任何其它方式使用，否则即属违反版权法的行为。请注意，即使纯粹用于个人目的，在拍摄舞台表演、娱乐节目和展览时也会受到一些限制。用户还必须注意，当转让包含受版权保护的图像或数据的存储卡时，必须在版权法的许可范围内进行。

## 使用

为确保正确拍摄图像，拍摄图像时，请勿使相机受到碰撞或震动。

## 液晶

如果显示屏损坏，请避免接触液晶。若发生下列任何一种情况，请按照指示采取紧急措施。

- **如果液晶接触到您的皮肤**，请用布清洁该部位，然后涂抹肥皂并用水彻底冲洗。
- **如果液晶进入您的眼睛**，用清水冲洗感染的眼睛至少 15 分钟，然后寻求医务人员的帮助。
- **如果误吞了液晶**，请用水彻底漱口。喝大量水以诱发呕吐，然后寻求医务人员的帮助。

显示屏是使用尖端高精密技术制造的，尽管如此，仍可能存在始终发亮或不发亮的像素。这并非故障，由本产品记录的图像不会受到影响。

## 商标信息

数码分割图像是 FUJIFILM 公司的商标或注册商标。xD-Picture Card 和  是 FUJIFILM 公司的商标。此处字体由 DynaComware 台湾公司独家开发。Macintosh、Mac OS 和 macOS 是苹果公司在美国和其他国家的商标。Windows 是微软公司在美国和其他国家的注册商标。Wi-Fi® 和 Wi-Fi Protected Setup® 是 Wi-Fi 联盟的注册商标。SDHC 和 SDXC 图标是 SD-3C 公司的商标。HDMI 图标是一种商标。本手册中提及的所有其他商标名称，分别为其相关所有者的商标或注册商标。

## 电气干扰

本相机可能会干扰医疗和航空设备。在医院或飞机上使用相机前，请先咨询医务人员或航空公司职员。

## 彩色电视系统

NTSC（美国国家电视系统委员会）是一种主要被美国、加拿大和日本等国家采用的彩电广播规范。PAL（逐行相位转换）是一种主要被中国和欧洲国家采用的彩色电视系统。

## Exif Print（Exif 2.3 版）

Exif Print 是一种新修订的数码相机文件格式，使用该格式，打印过程中可将与照片一起存储的信息用于最佳色彩再现。

### 重要事项：请在使用本软件之前阅读

未经应用管理部门的许可，禁止直接或间接导出部分或全部授权软件。

## 加拿大客户须知

### CAN ICES-3 (B) /NMB-3 (B)

**注意：**该款 B 级数码设备符合加拿大 ICES-003 标准。

**加拿大工业部声明：**本设备符合加拿大工业部许可证 RSS 标准。其操作受以下两个条件制约：(1) 本设备不可以导致干扰，(2) 本设备必须承受任何干扰，包括可能导致本设备意外操作的干扰。

本设备及其天线不得进行主机代管或结合任何其他天线或传输器进行操作（已测试内置无线电除外）。在美国/加拿大销售的本产品会被禁用国家代码选择功能。

**辐射暴露声明：**无科学证据显示，任何健康问题与使用低功率无线设备有关。但是，也没有证据证明，这些低功率无线设备是绝对安全的。低功率无线设备在使用时会释放处于微波波段的低强度无线射频（RF）能量。高强度的 RF 会（通过加热身体组织）对健康产生影响，而低强度的 RF 不会产生加热效应，对健康不会引起任何已知的不良影响。在很多关于低强度 RF 暴露的研究中并没有发现任何生物效应。尽管一些研究显示可能会出现生物效应，但这还未通过更多研究加以证实。经测试表明，X-Pro2 遵循为不可控环境所设定的 IC 辐射暴露限制，符合 IC 无线射频（RF）暴露规范 RSS-102。

## 使用前务必阅读本注意事项



### 安全使用注意事项

感谢您购买本产品。有关维修、检查和内部测试的信息，请与 FUJIFILM 销售代理商联系。



- 确保正确使用镜头。请在使用前仔细阅读相机用户手册，特别是以下安全使用注意事项。
- 阅读完这些注意事项后，请将其妥善保存。

### 关于图标





该文档使用下述图标表示忽略图标所示信息和操作错误可能造成的伤害或损坏的严重程度。

 <b>警告</b>	该图标表示若忽略该信息，可能会导致死亡或严重受伤。
 <b>注意</b>	该图标表示若忽略该信息，可能会导致人身伤害或设备损坏。

下述图标表示必须遵守的信息性质。

	三角标志表示此信息需要注意（“重要”）。
	圆形标志加一斜线表示禁止行为（“禁止”）。
	实心圆形加一惊叹号表示用户必须执行的操作（“必须操作”）。

### 警告

 请勿在浴室使用	<b>请勿将镜头浸入水中或接触到水</b> ，否则可能导致火灾或触电。
 请勿自行拆卸	<b>切勿拆卸（切勿打开外壳）</b> ，否则可能会因产品故障导致火灾、触电或受伤。
 请勿触摸内部部件	<b>若由于摔落或其它意外事故造成外壳破损，请勿触摸外露部件</b> ，否则可能会因触摸破损部件导致触电或受伤。请立即取下相机电池（注意避免受伤或触电），然后将本产品送至销售点进行咨询。
	<b>请勿将镜头放在不平稳的地方</b> ，否则镜头可能摔落，导致受损。
	<b>请勿透过镜头或相机取景器观看太阳</b> ，否则将可能导致永久性的视觉损伤。

 <b>注意</b>	
	<b>请勿在有水蒸气或烟雾的地方或者非常潮湿或灰尘弥漫之处使用或存放镜头，</b> 否则可能导致火灾或触电。
	<b>请勿将镜头置于阳光直射或极端高温之处，如晴天封闭的车内，</b> 否则可能会导致火灾。
	<b>请勿存放在儿童伸手可及之处。</b> 本产品可能在儿童手中可能导致伤害。
	<b>请勿用湿手操作，</b> 否则可能导致触电。
	<b>拍摄背光拍摄对象时，请不要让太阳进入构图范围。</b> 因为当太阳位于或靠近构图范围时，阳光可能通过镜头聚焦从而导致火灾或灼伤。
	<b>不使用本产品时，请盖好镜头盖并将其存放在没有阳光照射的地方。</b> 因为阳光通过镜头聚焦将可能导致火灾或灼伤。
	<b>请勿直接提拿安装于三脚架上的相机或镜头，</b> 否则相机或镜头可能摔落或撞击其它物体，导致受损。

### 欧盟法规通告

本产品符合以下欧盟指令：  
•RoHS 指令 2011/65/EU  
•R & TTE 指令 1999/5/EC

符合这些指令即意味符合 FUJIFILM 公司在针对本产品或产品系列所发表的欧盟符合性声明中列出的适用欧洲协调标准（欧洲标准）。

该承诺由本产品上的下列符合性标志标识：



该标志适用于非电信产品和欧盟协调电信产品（如蓝牙）。

有关合格声明的事宜，请访问  
[http://www.fujifilm.com/products/digital\\_cameras/x/fujifilm\\_x\\_pro2/pdf/index/fujifilm\\_x\\_pro2\\_cod.pdf](http://www.fujifilm.com/products/digital_cameras/x/fujifilm_x_pro2/pdf/index/fujifilm_x_pro2_cod.pdf)。

**重要信息：使用相机内置无线传输器之前，请先阅读以下注意事项。**

- ① 本产品包含由美国研发的加密功能，受美国出口管理条例控制，不能出口或再出口至任何被美国禁运货物的国家。
- **请仅用作无线网络的一部分。** FUJIFILM 对未经认可的使用所造成的损害不承担任何责任。切勿用于需要高度可靠性的设备中，例如医疗设备或可能直接或间接影响人体生命的其它系统。当用于计算机或需要比无线网络具更高可靠性的其它系统时，请务必采取一切必要的防范措施以确保安全并避免故障。
- **请仅在设备出售国使用。** 本设备符合其出售国关于无线网络设备的相关规定。使用本设备时应遵守当地所有相关规定。FUJIFILM 对于因在其它管辖范围内的使用而引起的问题不承担任何责任。
- **无线数据（图像）可能会被第三方拦截。** 通过无线网络所发送的数据的安全性不予保证。
- **切勿在受到磁场、静电或无线电干扰的场所使用本设备。** 不要在微波炉附近或受到磁场、静电或无线电干扰的场所使用本设备，这些干扰可能会阻止无线信号的接收。在以 2.4 GHz 频带操作的其它无线设备附近使用该传输器可能会导致互相干扰。

· **无线传输器使用 DSSS 和 OFDM 调制以 2.4 GHz 频带进行操作。**

#### 无线网络设备：注意

- **本设备的操作频率与商业、教育及医疗设备和无线传输器的频率相同。** 其操作频率还与在装配线和其它类似设备的 RFID 追踪系统中使用的授权传输器和特殊非授权低电压传输器的频率相同。
- **为避免干扰以上设备，请遵循以下注意事项。** 使用本设备前，请先确认未使用 RFID 传输器。若发现本设备对 RFID 追踪系统中使用的授权传输器产生干扰，请立即停止使用相应频率或将本设备移至其他地方。若您发现本设备对低电压 RFID 追踪系统产生干扰，请联系 FUJIFILM 代表。

**2.4DS/OF4**

此标签表明本设备使用 DSSS 和 OFDM 调制以 2.4 GHz 频带进行操作，其干扰距离最远可达 40 m。

## 关于本手册

使用相机之前，请阅读本手册，特别是“安全须知”（ ii）中的警告。有关专题的信息，请参阅下列信息源。

### 目录 ..... xvii

“目录”是整个手册的纵览。在此列出了相机的主要操作。

### 故障排除 ..... 151

相机出现特殊问题？在此您可找到答案。

### 警告信息和显示 ..... 156

您可找到屏幕中闪烁图标或错误信息的相关内容。

### 有关相机设定限制的信息 ..... 167

每种拍摄模式下可用选项的相关限制，请参阅第 167 页。

### 存储卡

照片保存在选购的 SD、SDHC 和 SDXC 存储卡（ 24）中，这些存储卡在本手册中统称为“存储卡”。

## 产品保养

---

**相机机身：**为确保您可以持久使用相机，请在使用之后用一块柔软的干布清洁相机机身。请勿使用酒精、稀释剂或其它挥发性化学药品，因为它们可能致使相机机身的皮革脱色或变形。相机上若沾有任何液体，都应立即使用一块柔软的干布擦拭干净。请使用吹气球去除显示屏上的灰尘，注意避免刮擦，然后用柔软的干布轻轻擦拭。若仍未清除干净，请在 FUJIFILM 镜头清洁纸上蘸少量的镜头清洁剂，然后轻轻擦拭污迹即可将其去除。为避免灰尘进入相机，未安装镜头时请盖上机身盖。

**图像传感器：**使用相机菜单中的  **用户设置** > **传感器清洁** (🗨 115) 选项可去除图像传感器上的灰尘。

**可互换镜头：**请使用吹气球去除灰尘，然后用柔软的干布轻轻擦拭。若仍未清除干净，请在 FUJIFILM 镜头清洁纸上蘸少量的镜头清洁剂，然后轻轻擦拭污迹即可将其去除。不使用镜头时请盖上前后盖。

## 产品功能

您可将常用选项添加至 **Q** 菜单或自定义的“我的”菜单或者指定给 **Fn**（功能）按钮以便直接访问。请根据个人风格或场合自定义相机控制。

### Q 菜单 ( 47 )

按下 **Q** 按钮将显示 **Q** 菜单。

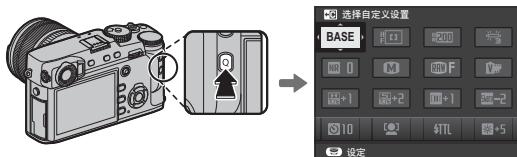

使用 **Q** 菜单可查看或更改常用菜单项目的所选选项。

### “我的菜单” ( 105 )

将常用选项添加至该自定义菜单后，您即可通过按下 **MENU/OK** 并选择 **MY**（“我的菜单”）选项卡进行查看。

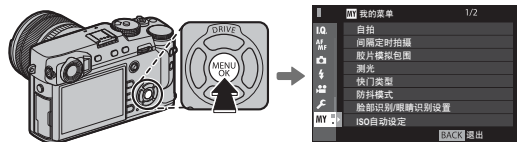

◆ 仅当已将选项指定给“我的菜单”时，**MY** 选项卡才可用。

### 功能按钮 ( 50 )

使用功能按钮可直接访问所选功能。

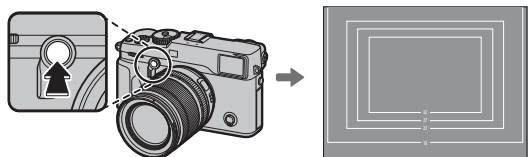

按下按钮可直接访问被指定的相应功能。  
插图显示的是 **Fn2** 按钮正在用于显示亮框模拟。



# 目录

安全须知 .....	ii	镜头 .....	13
产品中有害物质的名称及含量 .....	ii	镜头部件 .....	13
标志的含义 .....	iii	取下盖子 .....	13
盒内各类同装物品的包装材料的标识 .....	iii	安装遮光罩 .....	13
安全使用注意事项 .....	iv	带光圈环的镜头 .....	14
关于本手册 .....	xiv	不带光圈环的镜头 .....	14
产品保养 .....	xv	带 O.I.S. 开关的镜头 .....	15
产品功能 .....	xvi	手动对焦镜头 .....	15
Q 菜单 .....	xvi	<b>开始步骤</b>	
“我的菜单” .....	xvi	安装肩带 .....	16
功能按钮 .....	xvi	安装镜头 .....	18
<b>使用之前</b>		电池充电 .....	19
符号与编辑惯例 .....	1	插入电池 .....	20
附带配件 .....	1	插入存储卡 .....	22
相机部件 .....	2	使用两张存储卡 .....	23
选择器 .....	4	兼容的存储卡 .....	24
对焦棒（对焦杆） .....	4	开启与关闭相机 .....	25
快门速度/ISO 拨盘 .....	4	基本设置 .....	26
前指令拨盘 .....	5	更改基本设定 .....	27
后指令拨盘 .....	6	显示设定 .....	28
指示灯 .....	7	选择一种显示 .....	28
相机显示 .....	8	取景器选择器 .....	29
拍摄：光学取景器 .....	8	亮框模拟 .....	30
拍摄：电子取景器/LCD 显示屏 .....	10	取景器显示 .....	31
回放 .....	12	在取景器中对焦 .....	31
		调整屏幕亮度 .....	31

<b>DISP/BACK 按钮</b> .....	32
拍摄：光学取景器.....	32
拍摄：电子取景器.....	32
显示屏：拍摄.....	32
自定义标准显示.....	33
取景器/LCD 显示屏：回放.....	34

## 基础拍摄与回放

程序自动曝光 ( P ) .....	35
快门优先 AE ( S ) .....	36
光圈优先 AE ( A ) .....	37
手动曝光 ( M ) .....	38
查看照片.....	39
全画面查看照片.....	39
查看照片信息.....	40
回放变焦.....	41
多幅画面回放.....	42
删除照片.....	43

## 基础动画录制与回放

录制动画.....	44
使用外接麦克风.....	45
查看动画.....	46

## Q ( 快速菜单 ) 按钮

使用 Q 按钮.....	47
快速菜单显示.....	47
查看和更改设定.....	48
编辑快速菜单.....	49

## Fn ( 功能 ) 按钮

使用功能按钮.....	50
为功能按钮指定功能.....	51
TTL-锁定.....	52
模型化闪光灯.....	52

## 有关拍摄和回放的详细信息

驱动模式.....	53
 连续拍摄模式 ( 连拍 ) .....	54
包围.....	55
 创意滤镜.....	56
 多重曝光.....	57
曝光补偿.....	58
C ( 自定义 ) .....	58
感光度.....	59
测光.....	60
胶片模拟.....	61
白平衡.....	62
对焦模式.....	64
对焦指示.....	65
手动聚焦助手.....	66
自动对焦选项 ( 自动对焦模式 ) .....	67
对焦点选择.....	68
对焦点显示.....	69
单点自动对焦.....	69
区自动对焦.....	70
跟踪 ( 仅限对焦模式 C ) .....	71

长时间曝光 (T/B) .....	72
T 门 (T) .....	72
B 门 (B) .....	72
使用遥控快门装置 .....	73
自拍 .....	74
间隔定时拍摄 .....	75
对焦与拍摄照片 .....	76
对焦/曝光锁定 .....	77
闪光灯摄影 .....	79
以 RAW 格式记录照片 .....	81
创建 RAW 照片的 JPEG 副本 .....	82
保存设定 .....	83
使用转接环 .....	84
亮框亮度 .....	84
镜头对准 .....	84
选择焦距 .....	84
畸变校正 .....	84
色差校正 .....	85
周边亮度校正 .....	85
照相簿助手 .....	86
创建照相簿 .....	86
查看照相簿 .....	87
编辑和删除照相簿 .....	87

## 菜单

使用菜单：拍摄模式 .....	88
使用拍摄菜单 .....	88
 图像质量设置 .....	89
图像尺寸 .....	89
图像质量 .....	89
RAW 录制 .....	90
胶片模拟 .....	90
颗粒效果 .....	90
动态范围 .....	90
白平衡 .....	90
高光色调 .....	91
阴影色调 .....	91
色彩 .....	91
锐度 .....	91
降噪功能 .....	91
长时间曝光降噪 .....	91
镜头调整优化器 .....	91
色彩空间 .....	91
像素映射 .....	92
选择自定义设置 .....	92
编辑/保存自定义设置 .....	92
 AF/MF 设置 .....	93
聚焦区域 .....	93
自动对焦模式 .....	93
AF-C 自定设置 .....	94
AF 点显示   .....	94
焦点数 .....	94

PRE-AF.....	95	CH 设置.....	103
AF 辅助灯.....	95	▣ 视频设置.....	104
脸部识别/眼睛识别设置.....	95	摄像模式.....	104
AF+MF.....	96	麦克风音量调节.....	104
手动聚焦助手.....	96	麦克风/遥控快门装置.....	104
对焦确认.....	96	▣ 我的菜单.....	105
点测联动.....	96	使用菜单：回放模式.....	106
即时自动对焦设定.....	96	使用回放菜单.....	106
景深标尺.....	97	▣ 播放菜单.....	107
释放/对焦优先.....	97	切换卡槽.....	107
已修正的 AF 框.....	97	RAW 处理.....	107
▣ 拍摄设置.....	98	删除.....	107
自拍.....	98	裁剪.....	107
间隔定时拍摄.....	98	调整尺寸.....	108
自动曝光包围.....	98	保护.....	108
胶片模拟包围.....	98	图像旋转.....	108
测光.....	98	红眼修正.....	109
快门类型.....	99	语音备注设置.....	110
防抖模式.....	99	复制.....	111
ISO 自动设定.....	100	无线通信.....	111
转接环设置.....	100	幻灯片式播放.....	111
无线通信.....	100	照相簿助手.....	111
▣ 闪光设置.....	101	PC 自动保存.....	112
闪光灯功能设置.....	101	打印预约 (DPOF).....	112
红眼修正.....	101	instax 打印机打印.....	112
TTL-锁定模式.....	102	纵横比.....	112
LED 灯光设置.....	102	设置菜单.....	113
MASTER 设置.....	103	使用设置菜单.....	113

<b>■</b> 设置菜单选项 .....	114	显示自定义设置 .....	118
<b>■</b> 用户设置 .....	114	<b>■</b> 按钮/拨盘设置 .....	119
格式化 .....	114	对焦杆设置 .....	119
日期时间 .....	114	编辑/保存快速菜单 .....	119
时差 .....	115	功能 (Fn) 设定 .....	119
言語/LANG .....	115	命令转盘设定 .....	119
我的菜单设置 .....	115	▲▼ S.S 操作 .....	119
传感器清洁 .....	115	ISO 拨盘设置(H) .....	119
重设所有 .....	115	ISO 拨盘设置(L) .....	119
<b>■</b> 按键音设置 .....	116	无镜头拍摄 .....	119
AF嘟嘟声音量 .....	116	无卡拍摄 .....	120
自拍功能嘟嘟声音量 .....	116	对焦环 .....	120
操作音量 .....	116	AE-L/AF-L按钮设定 .....	120
快门音量 .....	116	AE/AF-LOCK 设定 .....	120
快门声音 .....	116	AF-LOCK模式 .....	120
回放音 .....	116	光圈设定 .....	120
<b>■</b> 屏幕设置 .....	117	<b>■</b> 电源管理 .....	121
EVF 亮度 .....	117	自动关机 .....	121
EVF 色彩 .....	117	电源管理 .....	121
LCD 亮度 .....	117	自动省电 .....	121
LCD 色彩 .....	117	<b>■</b> 保存数据设置 .....	122
图像显示 .....	117	画面计数规则 .....	122
EVF 自动旋转显示 .....	117	保持原始图像 .....	122
手动模式下预览曝光/白平衡 .....	117	编辑文件名 .....	122
预览图片效果 .....	118	卡槽设置 (静态图像) .....	123
取景框 .....	118	切换卡槽 (依次) .....	123
自动旋转回放 .....	118	版权信息 .....	123
对焦距离指示单位 .....	118		

<b>■ 连接设置</b> .....	124
无线设置.....	124
设置自动保存的 PC.....	124
地理标记设置.....	124
instax 打印机连接设定.....	124
“我的菜单”.....	125
编辑“我的菜单”.....	125
出厂默认设定.....	126
<b>连接</b>	
无线传输 ( FUJIFILM Camera Remote/ FUJIFILM PC AutoSave ) .....	129
无线连接: 智能手机.....	129
无线连接: 计算机.....	129
在计算机上查看照片 ( MyFinePix Studio/ RAW FILE CONVERTER EX 2.0 ) .....	130
Windows.....	130
Mac OS X/macOS.....	130
连接相机.....	131
创建 DPOF 打印预约.....	133
显示日期  / 关闭日期.....	133
重设所有.....	134
instax SHARE 打印机.....	135
建立连接.....	135
打印照片.....	136
在电视机上查看照片.....	137

<b>技术注释</b>	
选购配件.....	138
FUJIFILM 的配件.....	138
连接相机至其他设备.....	142
使用热靴卡口闪光灯组件.....	143
保养您的相机.....	149
存放和使用.....	149
旅行.....	149
清洁图像传感器.....	150
<b>故障排除</b>	
问题与解决方法.....	151
警告信息和显示.....	156
<b>附录</b>	
存储卡容量.....	159
链接.....	160
FUJIFILM X-Pro2 产品信息.....	160
固件更新.....	160
技术规格.....	161
有关相机设定限制的信息.....	167

## 符号与编辑惯例

本手册中使用以下符号：

- ① 请在使用前阅读该信息以确保正确操作本设备。
- ◆ 使用相机时可能对您很有帮助的附加信息。
- 📖 您可在手册的其他页码中找到相关信息。

屏幕中的菜单和其他文本信息用 **粗体** 字形显示。为了便于说明，本手册插图中的显示可能会有所简化。

## 附带配件

以下是随机配件：



NP-W126/NP-W126S 可充电电池

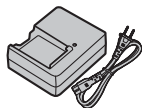

BC-W126 电池充电器

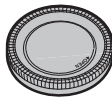

机身盖



扣环安装工具



金属肩带扣环 (2个)

- 保护盖 (2个)
- 肩带
- 热靴盖 (提供时已安装至热靴)
- 同步终端盖 (提供时已安装于相机)
- 用户手册 (本手册)

## 相机部件

有关相机部件的详细信息，请参阅各项目右边页码中的内容。

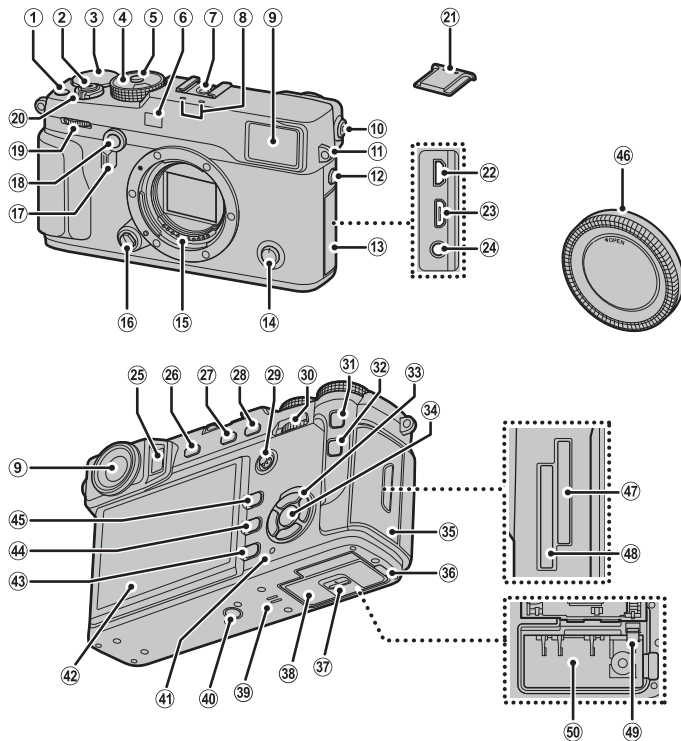





① 动画录制按钮.....44	①9 前指令拨盘.....5	③4 MENU/OK 按钮.....88、106、113
功能按钮 (Fn1) .....50	②0 ON/OFF 开关.....25	 (控制锁定) 按钮 (按住).....11
② 快门按钮.....76	②1 热靴盖.....79	③5 存储卡插槽盖.....22
③ 曝光补偿拨盘.....58	②2 微型 HDMI 连接插孔.....137	③6 直流电源接头线通道盖.....138
④ 快门速度拨盘/感光度拨盘.....4、35、36、37、38	②3 微型 USB 连接插孔.....131	③7 电池盒盖释放搭扣.....20
⑤ 拨盘锁定释放按钮.....4、36、38	②4 麦克风/遥控快门装置连接插孔.....45、73	③8 电池盒盖.....20
⑥ AF 辅助灯.....95	②5 眼传感器.....28	③9 扬声器.....46
自拍指示灯.....74	②6 VIEW MODE (查看模式) 按钮.....28	④0 三脚架安装座
⑦ 热靴.....79、80	②7 测光按钮.....60	④1 指示灯.....7
⑧ 麦克风.....45	功能按钮 (Fn3) .....50	④2 LCD 显示屏.....10、28、32
⑨ 取景器窗口.....8、28、32	②8 AE-L (曝光锁定) 按钮.....77、120	④3 DISP (显示) /BACK 按钮.....32
⑩ 屈光度调节控制器.....31	②9 对焦棒 (对焦杆).....4、68、69	功能按钮的功能选择 (按住).....51
⑪ 肩带穿孔.....16	③0 后指令拨盘.....6	④4  (删除) 按钮.....6、43
⑫ 同步终端.....80	③1 AF-L (对焦锁定) 按钮.....64、77、120	④5  (回放) 按钮.....39
⑬ 连接插孔盖.....45、73、131、137	③2 Q (快速菜单) 按钮*.....47	④6 机身盖.....18
⑭ 对焦模式选择器.....64	快速菜单编辑/自定义设置按钮 (按住) *.....49	④7 存储卡插槽 2.....22
⑮ 镜头信号接点.....13	RAW 处理按钮 (回放模式).....82	④8 存储卡插槽 1.....22
⑯ 镜头释放按钮.....18	③3 选择器.....4、26	④9 电池释放搭扣.....20
⑰ 取景器选择器.....29、30	功能按钮.....50	⑤0 电池盒.....20
⑱ 亮框模拟显示按钮.....30		
功能按钮 (Fn2) .....50		

\* 在拍摄模式下，按下并释放该按钮可显示快速菜单，按住则可显示快速菜单编辑选项。显示快速菜单时，按住该按钮可编辑自定义设置。

### 控制锁定

为避免在拍摄过程中意外操作选择器和 Q 按钮，请按住 MENU/OK 直至显示 。按住 MENU/OK 直至  消失即可解除对这些控制的锁定。

## 选择器

按下选择器上方 (①)、右方 (③)、下方 (④) 或左方 (②) 可高亮显示项目。上方、左方、右方和下方按钮还分别兼任 **DRIVE** (☞ 53)、**Fn4** (胶片模拟; ☞ 61)、**Fn5** (白平衡; ☞ 62) 和 **Fn6** (自动对焦模式; ☞ 67) 按钮的功能 (☞ 50)。

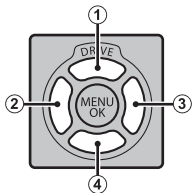

## 对焦棒 (对焦杆)

倾斜或按下对焦棒可选择对焦区域 (☞ 68)。

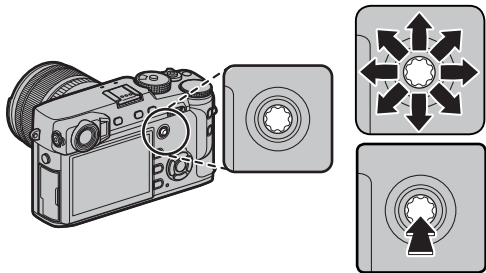

## 快门速度/ISO 拨盘

选择快门速度和 ISO 感光度。

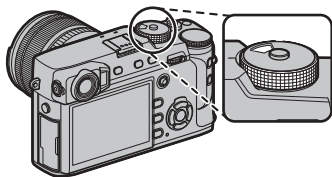

**旋转** 拨盘可选择快门速度 (☞ 35、36、37、38)。

◆ 若拨盘处于 **A** 位置，请按下锁定释放按钮并旋转拨盘。



**提起并旋转** 拨盘可选择 ISO 感光度 (☞ 59)。

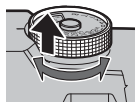

## 前指令拨盘

前指令拨盘的使用方法如下所述。

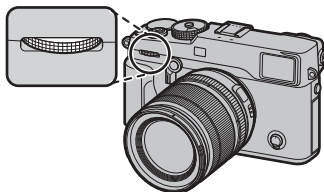

使用之前

### ■ 旋转

- 选择所需快门速度和光圈的组合（程序切换；[图 35](#)）。
- 选择快门速度（[图 36、38](#)）。
- 在使用曝光补偿拨盘选择了**C**时调整曝光补偿（[图 58](#)）。
- 在回放过程中查看其他照片（[图 39](#)）。



### ■ 按下

按下该拨盘的中央可在使用曝光补偿拨盘选择了**C**时来回切换使用快门速度和曝光补偿功能（[图 35、36、38、58](#)）。



## 后指令拨盘

后指令拨盘的使用方法如下所述。

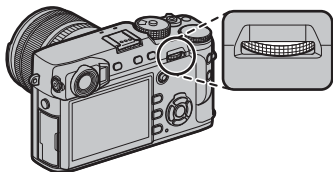

### ■ 旋转

- 调整光圈（[图 14、37、38](#)）。
- 调整快速菜单中的设定（[图 48](#)）。
- 选择对焦框的大小（[图 69、70](#)）。
- 在对焦变焦期间或者在全画面或多幅画面回放中放大或缩小（[图 41、42](#)）。



### ■ 按下

- 执行指定给 **拨盘** 功能按钮的功能（[图 51](#)）。
- 在手动对焦模式下，您可按住拨盘的中央选择一种对焦显示（[图 66](#)）。
- 在回放过程中放大当前对焦点（[图 40](#)）。



### ● 格式化存储卡

若要格式化存储卡，请按住  按钮并同时按下指令拨盘的中央。屏幕中将显示 格式化 菜单；请按照第 114 页中所述选择一个插槽并 **格式化** 存储卡。

## 指示灯

当取景器未使用时（[图 28](#)），指示灯将显示相机状态。

指示灯	相机状态
点亮绿色	对焦锁定。
闪烁绿色	对焦或曝光警告。此时能够拍摄照片。
闪烁绿色及橙色	正在记录照片。此时能够拍摄更多照片。
点亮橙色	正在记录照片。此时无法继续拍摄更多照片。
闪烁橙色	闪光灯正在充电；拍摄照片时不会闪光。
闪烁红色	镜头或存储介质错误。

◆ 屏幕中也可能出现警告信息（[图 156](#)）。

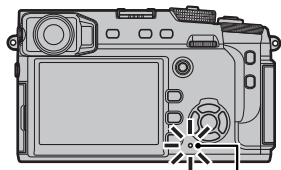

指示灯

使用之前

## 相机显示

拍摄及回放期间可能显示以下类型的指示。为便于说明，在下图中显示了所有可用的指示；实际显示的指示根据相机设定的不同而异。请注意，LCD 显示屏和电子取景器具有不同的纵横比。

### ■ 拍摄：光学取景器

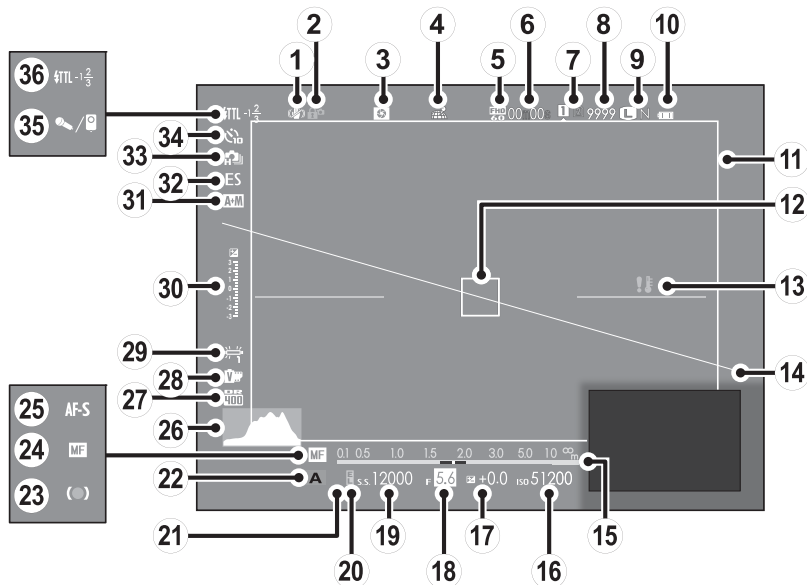

① 防抖模式 .....	99	⑭ 虚拟水平线 .....	34	⑳ 动态范围 .....	90
② 控制锁定 .....	3	⑮ 距离指示 .....	64	㉑ 胶片模拟 .....	61
③ 景深预览 .....	37	⑯ 感光度 .....	59	㉒ 白平衡 .....	62
④ 位置数据下载状态 .....	124	⑰ 曝光补偿 .....	58	㉓ 曝光指示 .....	38、58
⑤ 摄像模式 .....	44、104	⑱ 光圈 .....	35、37、38	㉔ AF+MF 指示 .....	96
⑥ 剩余时间 .....	44	⑲ 快门速度 .....	35、36、38	㉕ 快门类型 .....	99
⑦ 存储卡插槽选项 .....	23、123	㉚ AE 锁定指示 .....	77	㉖ 连拍模式 .....	52、54
⑧ 可拍摄张数* .....	159	㉛ 测光 .....	60	㉗ 自拍指示 .....	74
⑨ 图像质量和尺寸 .....	89	㉜ 拍摄模式 .....	35、36、37、38	㉘ 麦克风/遥控快门装置 .....	45、73、104
⑩ 电池电量 .....	25	㉝ 对焦指示 .....	65	㉙ 闪光灯 (TTL) 模式 .....	101
⑪ 亮框 .....	30	㉞ 手动对焦指示 .....	65	闪光补偿 .....	101
⑫ 对焦框 .....	68、76、77	㉟ 对焦模式 .....	64		
⑬ 温度警告 .....	158	㊱ 直方图 .....	34		

\* 当存储空间可容纳画面超过 9999 张时将显示“9999”。

■ 拍摄：电子取景器/LCD 显示屏

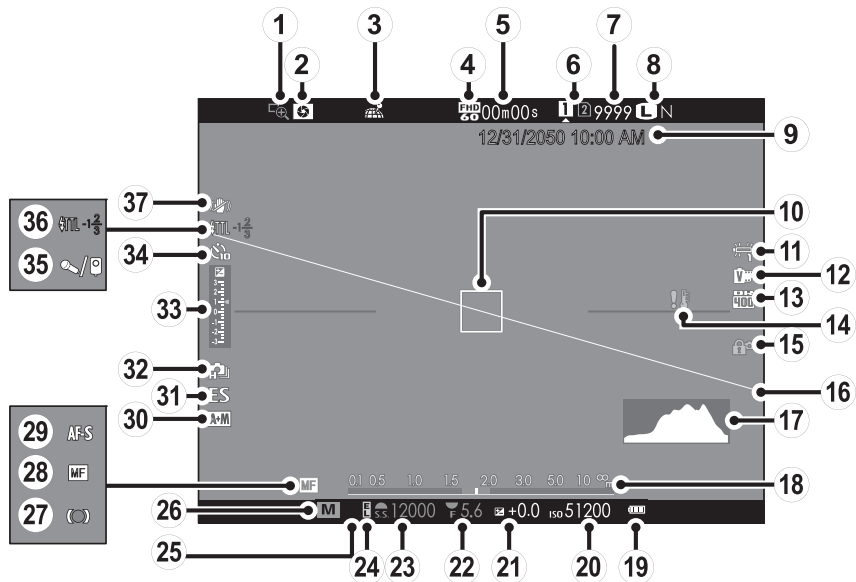



① 对焦确认.....	65	⑭ 温度警告.....	158	⑳ 对焦指示.....	65
② 景深预览.....	37	⑮ 控制锁定.....	3	㉑ 手动对焦指示.....	65
③ 位置数据下载状态.....	124	⑯ 虚拟水平线.....	34	㉒ 对焦模式.....	64
④ 摄像模式.....	44、104	⑰ 直方图.....	34	㉓ AF+MF 指示.....	96
⑤ 剩余时间.....	44	⑱ 距离指示.....	64	㉔ 快门类型.....	99
⑥ 存储卡插槽选项.....	23、123	⑲ 电池电量.....	25	㉕ 连拍模式.....	53、54
⑦ 可拍摄张数*.....	159	㉚ 感光度.....	59	㉖ 曝光指示.....	38、58
⑧ 图像质量和尺寸.....	89	㉛ 曝光补偿.....	58	㉗ 自拍指示.....	74
⑨ 日期和时间.....	26、27	㉜ 光圈.....	35、37、38	㉘ 麦克风/遥控快门装置	
⑩ 对焦框.....	68、76、77	㉝ 快门速度.....	35、36、38		45、73、104
⑪ 白平衡.....	62	㉞ AE 锁定指示.....	77	㉙ 闪光灯 (TTL) 模式.....	101
⑫ 胶片模拟.....	61	㉟ 测光.....	60	闪光灯补偿.....	101
⑬ 动态范围.....	90	㊱ 拍摄模式.....	35、36、37、38	㉚ 防抖模式.....	99

\* 当存储空间可容纳画面超过 9999 张时将显示“9999”。

### 控制锁定



按下锁定的控制 (🔒) 可显示 📷 图标。

■ 回放

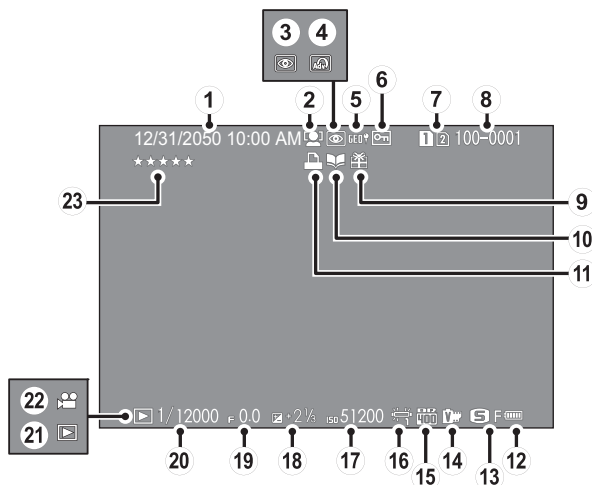

① 日期和时间 .....	26、27	⑨ 礼物图像 .....	39	⑰ 感光度 .....	59
② 智能脸部优先指示 .....	95	⑩ 照相簿助手指示 .....	86	⑱ 曝光补偿 .....	58
③ 红眼修正指示 .....	109	⑪ DPOF 打印指示 .....	133	⑲ 光圈 .....	35、37、38
④ 创意滤镜 .....	56	⑫ 电池电量 .....	25	⑳ 快门速度 .....	35、36、38
⑤ 位置数据 .....	124	⑬ 图像尺寸 / 画质 .....	89	㉑ 回放模式指示 .....	39
⑥ 受保护图像 .....	108	⑭ 胶片模拟 .....	61	㉒ 动画图标 .....	46
⑦ 存储卡插槽 .....	39、107	⑮ 动态范围 .....	90	㉓ 级别 .....	39
⑧ 画面编号 .....	122	⑯ 白平衡 .....	62		

## 镜头

本相机可使用 FUJIFILM X 卡口镜头。

### 镜头部件

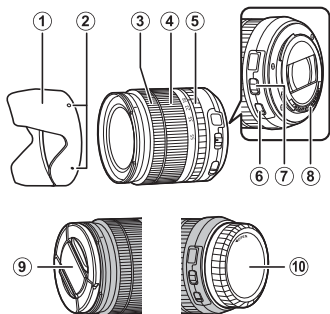

① 镜头遮光罩

② 安装标记

③ 对焦环

④ 变焦环

⑤ 光圈环

⑥ O.I.S. 开关

⑦ 光圈模式切换器

⑧ 镜头信号接点

⑨ 镜头前盖

⑩ 镜头后盖

### 取下盖子

请如图所示取下盖子。

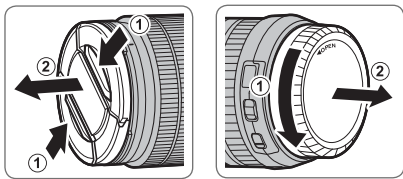

① 镜头盖可能与图示不同。

### 安装遮光罩

安装好镜头遮光罩即可减少强光并保护镜头前部元件。

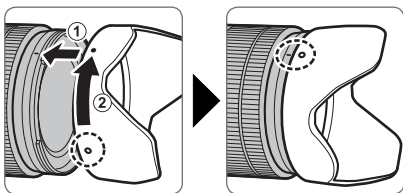

## 带光圈环的镜头

在 **A** 以外的设定下，您可旋转镜头光圈环调整光圈（曝光模式 **A** 和 **M**）。

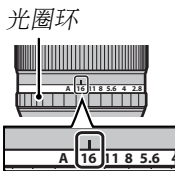

### ● 光圈模式切换器

若镜头具有一个光圈模式切换器，将切换器推至  并旋转光圈环可手动调整光圈。

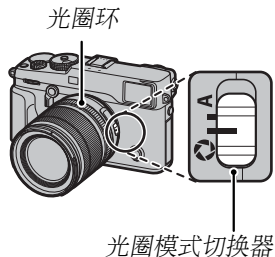

- ① 将光圈环设为 **A** 时，旋转后指令拨盘可调整光圈。

## 不带光圈环的镜头

使用  **按钮/拨盘设置** > **光圈设定** (📖 120) 可选择用于调整光圈的方法。当选择了 **自动** 以外的选项时，光圈可使用后指令拨盘进行调整。

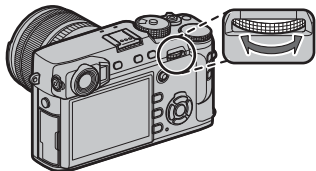

- ◆ 光圈控制默认为后指令拨盘，但您可使用  **按钮/拨盘设置** > **命令转盘设定** (📖 119) 将光圈控制重新指定给前指令拨盘。

## 带 O.I.S. 开关的镜头

若镜头支持光学图像稳定 (O.I.S.)，您可从相机菜单中选择图像稳定模式。若要启动图像稳定，请将 O.I.S. 开关推至 **ON** (开)。

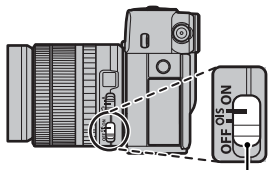

O.I.S. 开关

## 手动对焦镜头

将对焦环滑至前端可进行自动对焦。

若要进行手动对焦，请将对焦环滑至后端，然后旋转对焦环并同时在相机显示屏中检查效果。对焦距离和景深指示可用于辅助手动对焦。请注意，手动对焦并非在所有拍摄模式下都可用。

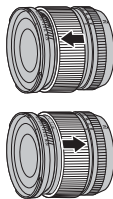

使用之前

### 景深指示

景深指示可显示近似景深（对焦点前后清晰对焦的距离）。

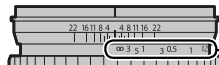

距离指示

该指示以底片格式显示 ( 37 )。

# 开始步骤

## 安装肩带

请将肩带扣环安装在相机上，然后安装肩带。

### 1 打开一个肩带扣环。

使用扣环安装工具打开一个肩带扣环，请确保安装工具和扣环的方向如图所示。

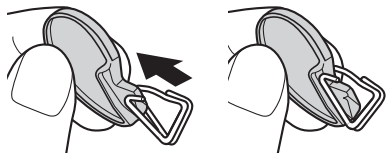

① 请妥善保管该工具。取下肩带时，您需使用该工具打开肩带扣环。

### 2 将肩带扣环置于穿孔上。

用扣环开口处钩住肩带穿孔。拿开工具，同时用另一只手固定扣环。

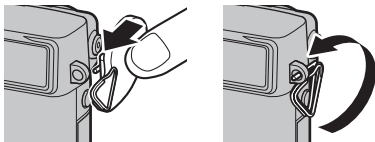

### 3 将扣环穿过穿孔。

转动扣环使其完全穿过穿孔并咔嗒一声关闭。

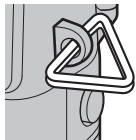

### 4 安装保护盖。

以保护盖黑色的一面朝向相机，如图所示将其置于穿孔上。请为另一个穿孔重复步骤 1-4。

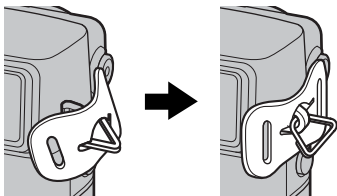

## 5 插入肩带。

将肩带穿过保护盖和肩带扣环。

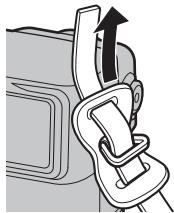

## 6 拴紧肩带。

如图所示拴紧肩带。请为另一个穿孔重复步骤 5-6。

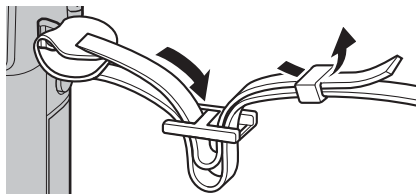

- ① 为避免摔落相机，请务必正确牢固地安装好肩带。

## 安装镜头

镜头安装方法如下所述。

① 安装和取下镜头时需小心以避免灰尘进入相机。

### 1 取下机身盖和镜头后盖。

从相机取下机身盖，从镜头取下镜头后盖。

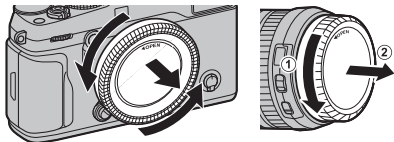

① 请勿触摸相机内部部件。

### 2 安装镜头。

将镜头和相机上的标记对齐，把镜头置于安装座上，然后旋转镜头直至其咔嗒一声卡入正确位置。

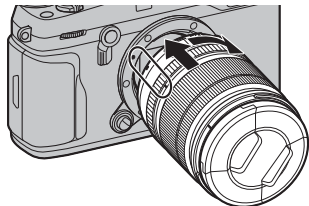

① 安装镜头的过程中请勿按下镜头释放按钮。

### ● 取下镜头

若要取下镜头，请关闭相机，然后如图所示按下镜头释放按钮并同时旋转镜头。

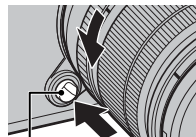

镜头释放按钮

① 为避免灰尘积聚在镜头上或相机内部，未安装镜头时请盖上镜头盖和相机机身盖。

### ● 镜头及其他选购配件

本相机可使用 FUJIFILM X 卡口镜头以及第 138 页中所列的其他配件。



## 电池充电

电池在出厂时没有充电。使用前请将电池装入附带的电池充电器中进行充电。

### 1 将电池置于充电器中。

如图所示将电池置于附带的电池充电器中。

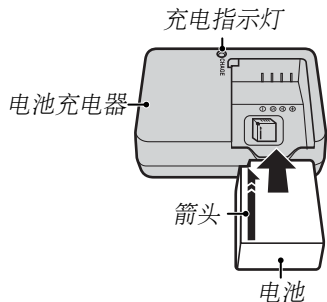

本相机使用 NP-W126/NP-W126S 可充电电池。

- ◆ 附带的交流电源线专门用于附带的电池充电器。请勿将其他电源线用于附带的充电器或将附带的电源线用于其他设备。

### 2 将充电器连接至电源插座。

将充电器插头插入室内电源插座，充电指示灯将会点亮。

#### ● 充电指示灯

充电指示灯显示的电池充电状态如下：

充电指示灯	电池状态	处理方法
熄灭	未插入电池。	插入电池。
	电池充电完成。	取出电池。
点亮	电池正在充电。	—
闪烁	电池充电出现故障。	拔下充电器插头并取出电池。

### 3 为电池充电。

充电完成后，请取出电池。有关充电时间的信息，请参阅规格部分（ 165；请注意，低温环境下充电时间将会延长）。

- ① 不使用时，请将电池充电器插头从电源插座中拔出。

## 插入电池

电池充电后，请按照下述方法将电池插入相机。

### 1 打开电池盒盖。

如图所示推动电池盒释放搭扣并打开电池盒盖。

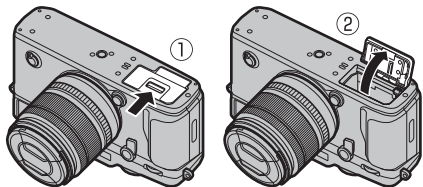

- ① 相机呈开启状态时切勿打开电池盒盖，否则可能会损坏图像文件或存储卡。
- ② 操作电池盒盖时切勿用力过大。

### 2 插入电池。

使用电池将电池释放搭扣推至一旁，并按照箭头所示方向将电池端子朝里插入电池。请确认电池已固定到位。

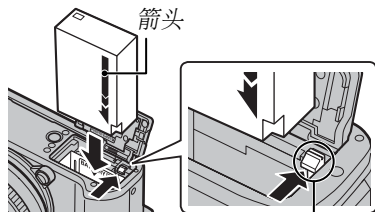

电池释放搭扣

- ① 请按照图示方向插入电池。**切勿用力或试图将电池倒插或反插。**若方向正确，电池很容易插入相机。

### 3 关闭电池盒盖。

## 取出电池

取出电池前，**请关闭相机**并打开电池盒盖。

若要取出电池，请如图所示将电池释放搭扣推至一旁，然后将电池从相机中滑出。

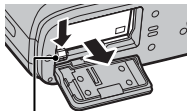

电池释放搭扣

① 在高温环境下使用时，电池可能会发热。取出电池时请小心谨慎。

## ① 电池

- 请使用一块洁净的干布去除电池端子的污垢，否则可能影响电池充电。
- 切勿在电池上粘贴标签或其他物品，否则可能导致电池无法从相机中取出。
- 切勿使电池短路，否则可能会造成电池过热。
- 请阅读“电池及电源”（ vii）中的注意事项。
- 仅可使用指定用于本相机电池的电池充电器，否则可能导致产品故障。
- 切勿撕除电池标签或试图划开或剥掉外壳。
- 若闲置不用，电池会逐渐丧失电量。请在使用前一两天内为电池充电。

## 插入存储卡

本相机没有内存；照片保存在 SD、SDHC 和 SDXC 存储卡（另售）中。本相机中可使用两张存储卡，两个插槽中各插入一张。动画仅记录至支持 UHS-II 的第一插槽中的存储卡。

### 1 打开存储卡插槽盖。

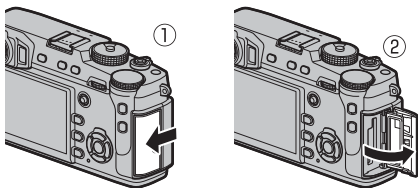

① 相机处于开启状态时，请不要打开存储卡插槽盖，否则可能会损坏图像文件或存储卡。

### 2 插入存储卡。

按照图示方向持拿存储卡，并将其推入直至卡入第一插槽底端的正确位置发出咔嚓声（若您要使用两张卡，请将第二张卡插入第二插槽）。

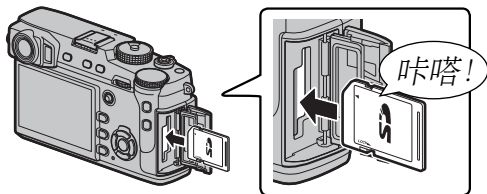

① 请确保存储卡插入方向正确，切勿倾斜或用力。

① SD/SDHC/SDXC 存储卡可以锁定，这将导致无法进行格式化或记录及删除图像。因此插入存储卡之前，请将写保护开关切换至未锁定位置。

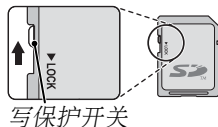

### 3 关闭存储卡插槽盖。

#### 取出存储卡

取出存储卡前，**请关闭相机**并打开存储卡插槽盖。



若要取出存储卡，请向里按存储卡，然后慢慢松开。此时即可用手将卡取出。取出存储卡时，卡可能会迅速弹出。请用手指将其捏住，然后轻轻取出。



## 使用两张存储卡

在默认设定下，仅当第一插槽中的存储卡已满时才会使用第二插槽中的存储卡（依次）。您可使用

**保存数据设置 > 卡槽设置（静态图像）**（ 123）更改存储卡的使用顺序。

选项	说明	显示
依次（默认设定）	仅当第一插槽中的存储卡已满时才会使用第二插槽中的存储卡。 ◆ 若 <b>保存数据设置 &gt; 切换卡槽（依次）</b> 选为第二插槽，记录将从第二插槽的存储卡中开始，并在第二插槽的存储卡已满时切换至第一插槽。	
备份	每张照片记录两次，每张存储卡中各记录一次。	
RAW / JPEG	<b>图像质量设置 &gt; 图像质量</b> 选为 <b>FINE + RAW</b> 或 <b>NORMAL + RAW</b> 时所拍照片的 RAW 图像将保存至第一插槽中的存储卡且 JPEG 图像保存至第二插槽中的存储卡，除此之外，其他与 <b>依次</b> 相同。	

### 动画

无论 **卡槽设置（静态图像）** 选为何种选项，动画都将记录至第一插槽中的存储卡；若选择了 **依次**，即使记录已移至第二插槽中的存储卡后，动画也仍将记录至第一插槽中的存储卡。

### ■ 兼容的存储卡



FUJIFILM、SanDisk SD、SDHC 和 SDXC 存储卡已通过验证可用于本相机；UHS-II 卡可在第一插槽中使用。您可在 [http://www.fujifilm.com/support/digital\\_cameras/compatibility/](http://www.fujifilm.com/support/digital_cameras/compatibility/) 中查看已验证存储卡的完整列表。其他存储卡的操作不予以保证。本相机中无法使用 **xD-Picture Card** 或多媒体存储卡（MMC 卡）设备。

#### ① 存储卡

- **在格式化存储卡、向卡中记录数据或删除卡内数据时，请勿关闭相机或取出存储卡**，否则可能会损坏存储卡。
- 首次使用存储卡前，请将其格式化，在计算机或其他设备中使用存储卡后，务必再次将其格式化。有关格式化存储卡的详细信息，请参阅第 114 页。
- 存储卡很小，容易被误吞；请勿在儿童伸手可及之处进行保管。若儿童不小心吞食了存储卡，请立即联系医务人员。
- 体积大于或小于标准 SD/SDHC/SDXC 卡的 miniSD 或 microSD 适配器都可能无法正常弹出存储卡；若存储卡无法弹出，请将相机送至其授权的维修中心。切勿强行取出存储卡。
- 切勿在存储卡上粘贴标签，撕除标签可能会导致相机故障。
- 使用某些类型的 SD/SDHC/SDXC 存储卡时，在动画录制过程中可能会发生中断。请使用 UHS 速度为 1 级或以上的存储卡进行动画和连拍摄影。
- 在相机中格式化存储卡时，将会创建一个用以保存照片的文件夹。切勿重新命名或删除该文件夹，也不要使用计算机或其他设备编辑、删除及重新命名其中的图像文件。请始终使用相机删除照片；编辑或重新命名文件之前，请先将其复制到计算机中，然后编辑或重新命名副本，而不是原始文件。在相机中重新命名文件可能导致回放过程中出现问题。

## 开启与关闭相机

将 **ON/OFF** 开关旋转至 **ON** 可开启相机。选择 **OFF** 可关闭相机。

- 按下  按钮将开始回放。半按快门按钮即可返回拍摄模式。
- 若在  **电源管理** > **自动关机** (121) 中所选的时间内未执行任何操作，相机将自动关闭。若要在自动关闭后重新激活相机，请半按快门按钮或者将 **ON/OFF** 开关旋转至 **OFF** 后再旋转回 **ON**。

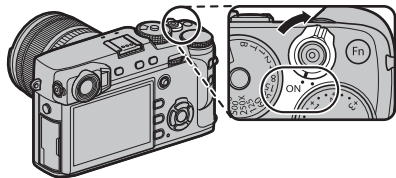

① 镜头或取景器上的指纹或其他印迹会影响照片或取景器视野效果。请保持镜头及取景器的清洁。

### ●● 电池电量

开启相机后，您可在屏幕中检查电池电量。

指示	说明
	已消耗部分电池电量。
	电池约含 80% 的电量。
	电池约含 60% 的电量。
	电池约含 40% 的电量。
	电池约含 20% 的电量。
 (红色)	电池电量低。请尽快充电。
 (闪烁红色)	电池电量已耗尽。请关闭相机并为电池重新充电。



## 基本设置

首次开启相机时，屏幕中将显示语言选择对话框。

### 1 选择语言。

高亮显示一种语言并按下 **MENU/OK**。



◆ 按下 **DISP/BACK** 可跳过当前步骤。下次开启相机时，屏幕中将显示您跳过的所有步骤。

### 2 设定日期和时间。



按下选择器左方或右方高亮显示年、月、日、小时或分钟，按下上方或下方则可以更改。若要改变年、月、日的显示顺序，请高亮显示日期格式并按下选择器上方或下方。设定完成时，按下 **MENU/OK** 退回拍摄模式。



◆ 若将电池取出长时间闲置未用，开启相机时，相机时钟将会重新设定，且屏幕中将显示语言选择对话框。



## 更改基本设定

更改语言或重设时钟的步骤如下：

### 1 显示所需选项。

显示设置菜单，然后选择  用户设置 > 言語/LANG. 更改语言或选择 日期时间 重设时钟 (📖 113)。

### 2 调整设定。

若要选择一种语言，请高亮显示所需选项并按下 **MENU/OK**。若要设定时钟，请按下选择器左方或右方高亮显示年、月、日、小时或分钟并按下上方或下方进行更改，然后在时钟设为满意状态后按下 **MENU/OK**。



## 显示设定

本相机配备有一个光学/电子混合式取景器（OVF/EVF）以及一个 LCD 显示屏（LCD）。

### 选择一种显示

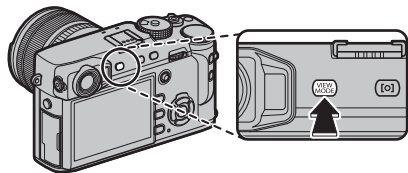
按下 **VIEW MODE** 按钮可在如下所示的显示之间循环。



选项	说明
 眼传感器	使用眼传感器的自动显示选择。
限取景器	仅取景器。
限 LCD	仅 LCD 显示屏。
限取景器 + 	仅取景器；眼传感器开启或关闭显示。
 眼传感器 + LCD 图像显示屏	拍摄期间将眼睛靠近取景器会开启取景器，拍摄后则会立即使用 LCD 显示屏显示图像。

#### 眼传感器

当您将眼睛靠近取景器时，眼传感器会开启取景器，而您将眼睛移开时会关闭取景器（请注意，眼传感器可能对眼睛以外的其他物体或直接照在传感器上的光线作出反应）。若启用了自动显示选择，取景器关闭时 LCD 显示屏将会开启。

眼传感器

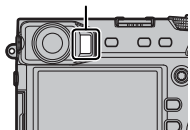

## 取景器选择器

使用取景器选择器可在电子取景器（EVF）、光学取景器（OVF）和双重光学取景器/电子测距器（ERF）显示之间进行切换。

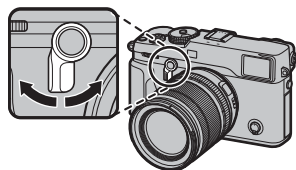

开始步骤

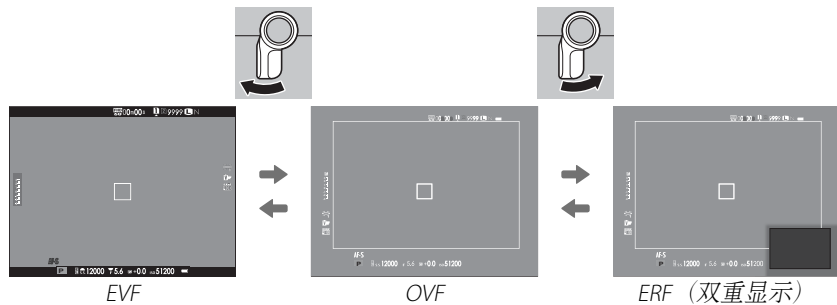

### OVF 显示



保持按下选择器上方可选择光学取景器显示变焦倍率。

## 混合式 (EVF/OVF/ERF) 取景器

不同显示的功能特点如下所述。

显示	说明
<b>OVF</b>	光学显示清晰无模糊，因此拍摄对象的表情始终明显可见。另外，OVF 可显示刚好在框外的区域，从而更易于迅速构图。因为取景器窗口离镜头稍远，所以，由于有视差，照片中的可视区域可能与取景器中的显示稍有不同。
<b>EVF</b>	即时取景显示可让您以完全相同的视野率预览最终照片（包括景深、对焦、曝光和白平衡）。
<b>ERF</b> (双重显示)	除具备对焦预览外，其他与光学取景器相同。屏幕的右下角将放大显示包含当前对焦位置的画面区域。

## 亮框模拟

OVF 显示中亮框所覆盖的视角根据镜头焦距的不同而异。按下功能按钮（默认设定为 **Fn2**）将显示亮框模拟，为您展示不同焦距下亮框所覆盖的区域。

◆ 保持按下取景器选择器上方可在最大光圈和最小光圈的亮框之间进行切换。

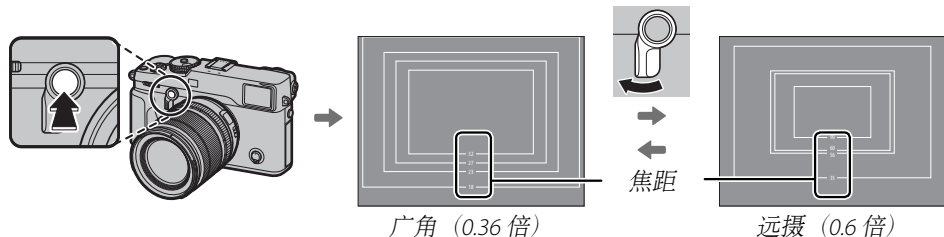

## 取景器显示

当 **屏幕设置 > EVF 自动旋转显示** (📖 117) 选为 **开** 时，取景器中的指示会根据相机方位自动旋转。

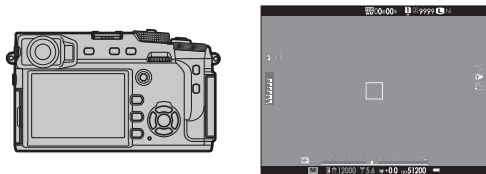

↓ 方位从“横向”更改为“竖直”

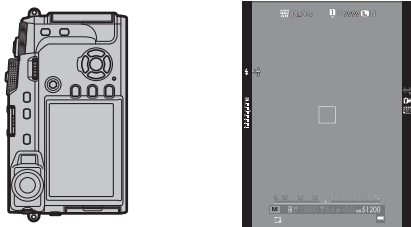

❗ LCD 显示屏中的显示不受影响。

## 在取景器中对焦

本相机配备了屈光度调节控制器（范围：-4 至 +2m<sup>-1</sup>）以适应个人视力的不同。请旋转屈光度调节控制器直至取景器显示清晰对焦。

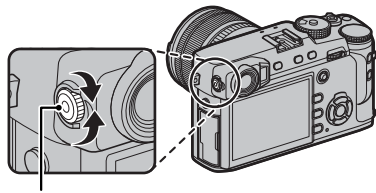

屈光度调节控制器

## 调整屏幕亮度

使用 **屏幕设置** 下方的选项可调整取景器和 LCD 显示屏的亮度和色相。选择 **EVF 亮度** 或 **EVF 色彩** 可调整取景器的亮度或色相 (📖 117)，选择 **LCD 亮度** 或 **LCD 色彩** 则可调整 LCD 显示屏的亮度或色相 (📖 117)。

## DISP/BACK 按钮

DISP/BACK 按钮控制取景器和 LCD 显示屏中指示的显示。

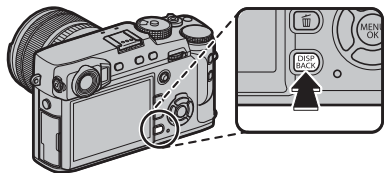

### ■ 拍摄：光学取景器

标准

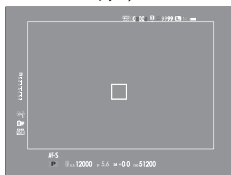

无信息显示



### ■ 拍摄：电子取景器

标准



无信息显示



### ■ 显示屏：拍摄

标准



无信息显示

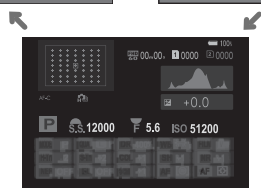

信息显示

## ■ 自定义标准显示

请按照以下步骤选择在标准显示中显示的项目：

### 1 显示标准指示。

按住 **DISP/BACK** 按钮直至标准指示显示。

### 2 选择 显示自定义设置。

在设置菜单中选择 **屏幕设置 > 显示自定义设置** (📖 118)。

### 3 选择一种显示。

高亮显示 **OVF** 或 **EVF/LCD** 并按下 **MENU/OK**。

### 4 选择项目。

高亮显示项目并按下 **MENU/OK** 确认或取消选择。

选项	OVF	EVF	选项	OVF	EVF	选项	OVF	EVF
取景框	<input type="checkbox"/>	<input type="checkbox"/>	信息显示背景	—	<input checked="" type="checkbox"/>	防抖	<input checked="" type="checkbox"/>	<input checked="" type="checkbox"/>
电子水平仪	<input type="checkbox"/>	<input type="checkbox"/>	曝光补偿(数字)	<input type="checkbox"/>	<input type="checkbox"/>	白平衡	<input checked="" type="checkbox"/>	<input checked="" type="checkbox"/>
自动对焦框	<input checked="" type="checkbox"/>	<input checked="" type="checkbox"/>	曝光补偿(标尺)	<input checked="" type="checkbox"/>	<input checked="" type="checkbox"/>	胶片模拟	<input checked="" type="checkbox"/>	<input checked="" type="checkbox"/>
自动对焦距离指示	<input type="checkbox"/>	<input type="checkbox"/>	对焦模式	<input checked="" type="checkbox"/>	<input checked="" type="checkbox"/>	动态范围	<input checked="" type="checkbox"/>	<input checked="" type="checkbox"/>
手动对焦距离指示	<input checked="" type="checkbox"/>	<input checked="" type="checkbox"/>	测光	<input checked="" type="checkbox"/>	<input checked="" type="checkbox"/>	剩余张数	<input checked="" type="checkbox"/>	<input checked="" type="checkbox"/>
直方图	<input type="checkbox"/>	<input type="checkbox"/>	快门类型	<input checked="" type="checkbox"/>	<input checked="" type="checkbox"/>	图像大小/质量	<input checked="" type="checkbox"/>	<input checked="" type="checkbox"/>
选项	<input checked="" type="checkbox"/>	<input checked="" type="checkbox"/>	闪光灯	<input checked="" type="checkbox"/>	<input checked="" type="checkbox"/>	摄像模式和拍摄时间	<input type="checkbox"/>	<input checked="" type="checkbox"/>
光圈/快门速度/ISO	<input checked="" type="checkbox"/>	<input checked="" type="checkbox"/>	连拍模式	<input checked="" type="checkbox"/>	<input checked="" type="checkbox"/>	电池电量	<input checked="" type="checkbox"/>	<input checked="" type="checkbox"/>

### 5 保存更改。

按下 **DISP/BACK** 保存更改。

### 6 退出菜单。

根据需要按下 **DISP/BACK** 退出菜单并返回拍摄显示。

❖ 有关这些项目在屏幕中所处位置的信息，请参阅第 8 页。

## 虚拟水平线

选择 **电子水平仪** 可显示虚拟水平线。当这两条线重叠时，表示相机处于水平状态。

❖ 相机镜头朝上或朝下时，虚拟水平线可能不会显示。

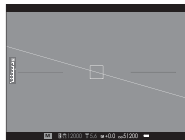

## 取景器/LCD 显示屏：回放

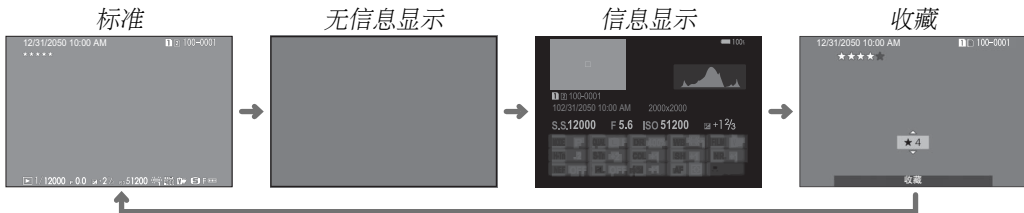

## 直方图

直方图显示图像的色调分布。横轴表示亮度，纵轴则表示像素量。

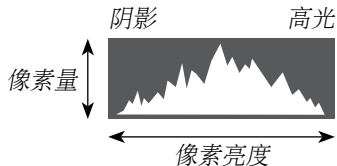

**理想曝光：**像素在整个色调范围内均衡分布。



**曝光过度：**像素聚集在直方图的右侧。



**曝光不足：**像素聚集在直方图的左侧。





# 基础拍摄与回放

## 程序自动曝光 (P)

若要使快门速度和光圈均由相机调整以获得理想曝光，请将快门速度和光圈设为 **A**。屏幕中将出现 **P**。

- ① 若拍摄对象位于相机测光范围之外，快门速度和光圈将显示为“---”。

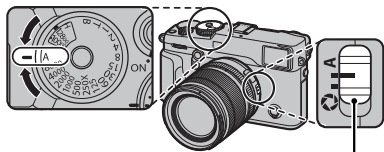

光圈模式切换器



### ● 程序切换

若有需要，您可旋转前指令拨盘选择快门速度与光圈的其他组合而不改变曝光（程序切换）。程序切换在以下情况中不可用：安装的闪光灯支持 TTL 自动，或者 **图像质量设置 > 动态范围**（ 90）选为一个自动选项。若要取消程序切换，请关闭相机。

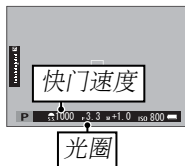

## 快门优先 AE (S)

将光圈设为 **A** 并使用快门速度拨盘，可手动调整快门速度而由相机选择光圈以获得理想曝光（若快门速度当前选为 **A**，请按下拨盘锁定释放按钮并同时旋转快门速度拨盘）。屏幕中将出现 **S**。

- ◆ 您也可以旋转前指令拨盘以  $\frac{1}{3}$ EV 为步长调整快门速度。即使在半按快门按钮期间也可调整快门速度。
- ① 若无法在所选快门速度下达到正确的曝光，半按快门按钮时光圈将会显示为红色。请调整快门速度直至获得正确的曝光。
- ① 若拍摄对象位于相机测光范围之外，光圈将显示为“---”。

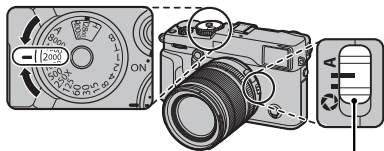

光圈模式切换器



## 光圈优先 AE (A)

将快门速度拨盘旋转至 **A** 并根据需要调整光圈，可手动调整光圈而由相机选择快门速度以获得理想曝光。屏幕中将出现 **A**。

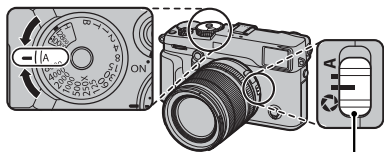

光圈模式切换器

◆ 即使在半按快门按钮期间也可调整光圈。

- ① 若无法在所选光圈下达到正确的曝光，半按快门按钮时快门速度将会显示为红色。请调整光圈直至获得正确的曝光。
- ① 若拍摄对象位于相机测光范围之外，快门速度将显示为“---”。

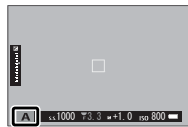

### ● 景深预览

当 **景深预览** 被指定给某一功能按钮时 ( 51 )，按下该按钮可将光圈缩小为所选设定，从而可在屏幕中预览景深。

使用标准显示中的景深指示也可预览景深 ( 33 )。按下 **DISP/BACK** 可持续切换显示模式，直至显示标准指示。

◆ 使用 **AF/MF 设置 > 景深标尺** 选项 ( 97 ) 可选择景深的显示方式。选择 **底片格式像素** 可帮助您实际判断将以印刷品或类似物品显示的照片的景深；选择 **像素** 则可帮助您实际判断将在计算机或其他电子屏幕上以高分辨率显示的图像的景深。

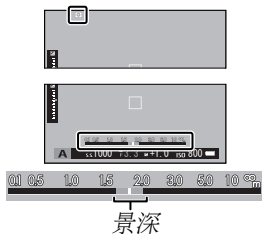

## 手动曝光 (M)

将快门速度和光圈均设为 **A** 以外的值可改变相机建议的曝光值 (若快门速度当前选为 **A**, 请按下拨盘锁定释放按钮并同时旋转快门速度拨盘)。屏幕中将出现 **M**。

您也可以旋转前指令拨盘以  $\frac{1}{3}$ EV 为步长调整快门速度。

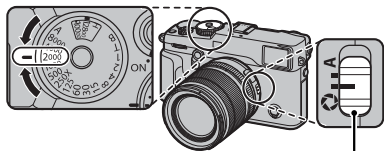

光圈模式切换器

### 曝光指示

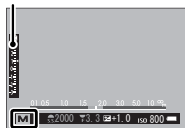

### 曝光预览

若要在 LCD 显示屏中预览曝光, 请将 **屏幕设置 > 手动模式下预览曝光/白平衡** (见 117) 选为 **关** 以外的选项。使用闪光灯时, 或者拍摄照片时曝光可能会改变的其他情况下, 请选择 **关**。

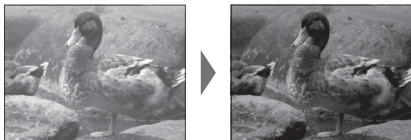

## 查看照片

### 全画面查看照片

照片可在取景器或 LCD 显示屏中查看。当拍摄重要的照片时，请先试拍一张并检查效果。

若要全画面查看照片，请按下 。

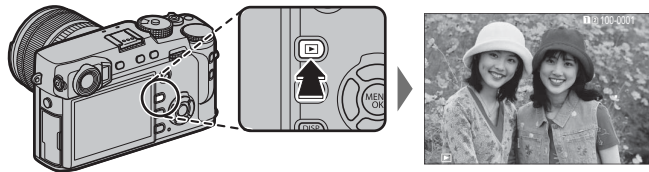

按下选择器左方或右方或者旋转前指令拨盘可查看其他照片。按下选择器右方或向右旋转拨盘可按拍摄顺序查看照片，按下左方或向左旋转则按相反顺序查看照片。按住选择器可快速滚动至您所需的照片。



❖ 使用其他相机拍摄的照片标有 （“礼物图像”）图标，提醒您这些照片可能无法正确显示且回放变焦可能无法使用。

### 收藏：照片分级

若要为当前照片分级，请按下 **DISP/BACK** 并按下选择器上方或下方从 0 至 5 星中进行选择。

### 两张存储卡

若插有两张存储卡，您可按住  按钮选择一张存储卡进行回放。

❖ 您也可使用  播放菜单 > 切换卡槽 选项 ( 107) 选择一张存储卡。

## 查看照片信息

每按一次选择器上方，照片信息显示将变化一次。

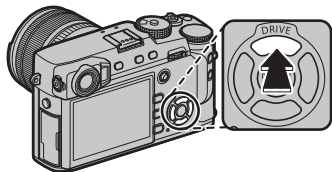

基本数据



信息显示 1

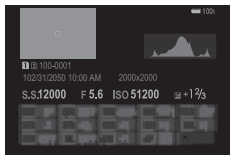

信息显示 2

◆ 旋转前指令拨盘可查看其他图像。

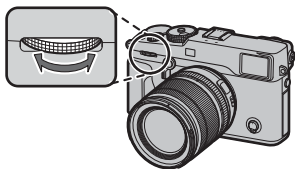

## ●● 放大对焦点

按下后指令拨盘的中央可放大对焦点。再次按下则返回全画面回放。

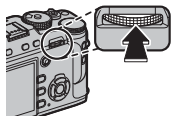

## 回放变焦

向右旋转后指令拨盘可放大当前照片，向左旋转则可缩小（若要查看多张图像，请在全画面显示照片时向左旋转拨盘；[图 42](#)）。放大照片时，选择器可用于查看在当前显示中不可视的图像区域。若要退出变焦，请按下 **DISP/BACK**、**MENU/OK** 或后指令拨盘的中央。



- ◆ 最大变焦倍率根据图像尺寸的不同而异（[图 89](#)）。回放变焦不可用于裁剪或调整尺寸后以 **640** 尺寸保存的副本（[图 107](#)、[108](#)）。

## 多幅画面回放

若要更改图像的显示数量，请在全画面显示照片时向左旋转后指令拨盘。

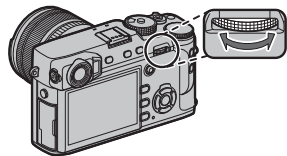

向左旋转可查看更多图像。

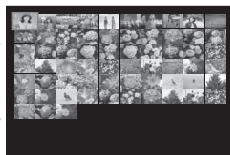

向右旋转可查看更少图像。

使用选择器高亮显示图像并按下 **MENU/OK** 可全画面查看高亮显示的图像（若要放大所选图像，请在全画面显示该照片时向右旋转后指令拨盘； 41）。在 9 幅和 100 幅画面显示中，按下选择器上方或下方可查看更多照片。



## 删除照片

若要删除单张照片、多张所选照片或所有照片，请在全画面显示照片时按下  按钮并从以下选项中进行选择。**注意，已删除的照片不能恢复。请在删除前将重要的照片复制到计算机或其他存储设备。**

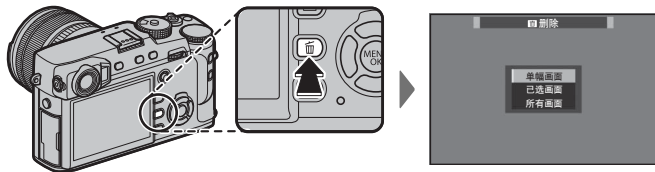

选项	说明
单幅画面	按下选择器左方或右方滚动显示照片，然后按下 <b>MENU/OK</b> 可删除当前照片（不会显示确认对话框）。
已选画面	高亮显示照片并按下 <b>MENU/OK</b> 可确认或取消选择（位于照相簿或打印预约中的照片将用  标识）。操作完成时，按下 <b>DISP/BACK</b> 显示确认对话框，然后高亮显示 <b>执行</b> 并按下 <b>MENU/OK</b> 删除所选照片。
所有画面	屏幕中将显示确认对话框；高亮显示 <b>执行</b> 并按下 <b>MENU/OK</b> 可删除所有未保护的图片。按下 <b>DISP/BACK</b> 将取消删除，但之前已删除的照片无法恢复。

- ◆ 受保护照片无法删除。若想删除，请取消该照片的保护（[108](#)）。
- ◆ 您也可使用 **回放菜单 > 删除** 选项（[107](#)）从菜单中删除照片。
- ◆ 若出现信息提示所选照片为 DPOF 打印预约的一部分，您可按下 **MENU/OK** 将其删除。

# 基础动画录制与回放

## 录制动画

本相机可用于录制高清动画短片。通过内置麦克风可录制立体声；录音过程中请勿遮盖麦克风。

① 动画将记录至第一插槽中的存储卡。进行操作前，请确保第一插槽中插有存储卡。

1 按下动画录制 (Fn1) 按钮开始录制。

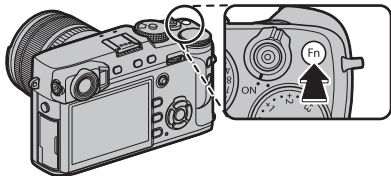

录制指示

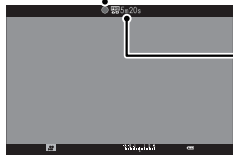

剩余时间

2 再次按下该按钮结束录制。当达到最大时间长度或存储卡已满时，录制自动结束。

- ◆ 录制过程中可调整变焦。
- ◆ 使用 **视频设置 > 摄像模式** (104) 可选择画面大小和速率。使用对焦模式选择器可选择对焦模式 (64)；若要持续调整对焦，可选择 **C**，或者选择 **S** 并启用智能脸部优先 (95)。智能脸部优先在对焦模式 **M** 下不可用。
- ◆ 录制过程中，曝光补偿最多可在  $\pm 2$  EV 范围内进行调整。
- ◆ 动画录制过程中，指示灯将点亮。

- ① 若镜头配备了光圈模式切换器，请在开始记录前选择光圈模式。若选择了 **A** 以外的选项，您可在记录过程中调整快门速度和光圈。
- ① 录制过程中，麦克风可能会录入镜头噪音以及相机发出的其他声音。
- ① 在包含极其明亮拍摄对象的动画中，可能会出现竖条纹或横条纹。这属于正常现象而并非故障。

### ●● 景深

请在录制开始之前调整光圈。选择较低  $f$  值可柔化背景细节。

## 使用外接麦克风

声音可使用外接麦克风（通过直径为 2.5mm 的插头所连接）进行录制；无法使用需要总线供电的麦克风。有关详情，请参阅麦克风使用手册。

- ◆ 当麦克风连接至麦克风/遥控快门装置连接插孔时，屏幕中将显示如右图所示的对话框。请按下 **MENU/OK** 并选择 **麦克风/遥控快门装置 > 麦克风**。

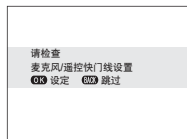
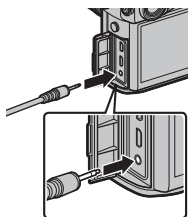

## 查看动画

回放过程中，动画如右图所示显示。动画显示时，您可执行以下操作：

操作	说明
开始/暂停回放	按下选择器下方 将开始回放。再次按下则暂停回放。暂停期间，每按一次选择器左方或右方可后退或前进一个画面。
结束回放	按下选择器上方 将结束回放。
调整速度	在回放过程中按下选择器左方或右方 可调整回放速度。
调整音量	按下 MENU/OK 可暂停回放并显示音量控制。按下选择器上方或下方可调整音量；再次按下 MENU/OK 可恢复回放。您也可使用  按键音设置 > 回放音 (🔊 116) 调整音量。



动画图标

回放过程中屏幕中将显示进度。

① 回放过程中切勿遮盖扬声器。

进度条



### ● 回放速度

在回放过程中按下选择器左方或右方 可调整回放速度。回放速度以箭头 (▶ 或 ◀) 数量表示。

箭头



# Q (快速菜单) 按钮

## 使用 Q 按钮

按下 **Q** 可快速访问所选项。

### 快速菜单显示

在默认设定下，快速菜单包含以下项目。

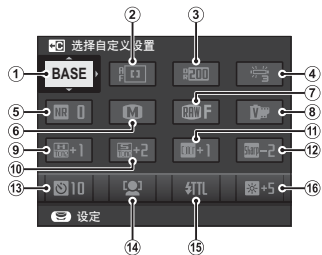

- ① 选择自定义设置
- ② 自动对焦模式
- ③ 动态范围
- ④ 白平衡
- ⑤ 降噪功能
- ⑥ 图像尺寸
- ⑦ 图像质量
- ⑧ 胶片模拟
- ⑨ 高光色调
- ⑩ 阴影色调
- ⑪ 色彩
- ⑫ 锐度
- ⑬ 自拍
- ⑭ 脸部识别/眼睛识别设置
- ⑮ 闪光灯功能设置
- ⑯ EVF/LCD 亮度

快速菜单可显示项目 ② — ⑯ (这些项目可按照第 49 页中所述进行更改) 的当前所选项。 **Q** 图像质量设置 > 选择自定义设置 项目 (项目 ①) 将显示当前自定义设置库：

- **BASE**：未选择自定义设置库。
- **C1 — C7**：选择一个库可查看使用 **Q** 图像质量设置 > 编辑/保存自定义设置 选项 (83) 保存的设定。
- **BASE** — **BASE**：当前自定义设置库。

## 查看和更改设定

1 在拍摄过程中按下 **Q** 显示快速菜单。

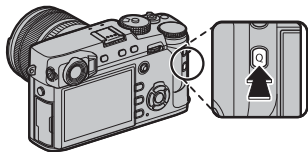

2 使用选择器高亮显示项目并旋转后指令拨盘进行更改。

- ◆ 更改不会保存至当前设置库（[47](#)）。不同于当前设置库（**C1—C7**）中的设定将显示为红色。



3 设定完成后按下 **Q** 退出。



## 编辑快速菜单

请按照以下步骤选择在快速菜单中显示的项目：

1 在拍摄过程中按住 **Q** 按钮。



2 屏幕中将显示当前快速菜单；使用选择器高亮显示您想要更改的项目并按下 **MENU/OK**。您可选择以下项目指定给所选位置

- |            |               |             |             |
|------------|---------------|-------------|-------------|
| · 选择自定义设置* | · 颗粒效果*       | · 测光        | · 麦克风音量调节   |
| · 动态范围*    | · 高光色调*       | · 自动对焦模式    | · EVF/LCD亮度 |
| · 白平衡*     | · 阴影色调*       | · AF-C 自定设置 | · EVF/LCD色彩 |
| · 降噪功能*    | · 色彩*         | · 闪光灯功能设置   | · 快门类型      |
| · 图像尺寸     | · 锐度*         | · 闪光灯补偿     | · 无         |
| · 图像质量     | · 自拍          | · 手动聚焦助手    |             |
| · 胶片模拟*    | · 脸部识别/眼睛识别设置 | · 摄像模式      |             |

\* 保存于自定义设置库中。

◆ 选择 **无** 则不指定任何选项到所选位置。当选择了 **选择自定义设置** 时，在快速菜单中当前设定将用标签 **BASE** 表示。

3 高亮显示所需项目并按下 **MENU/OK** 将其指定给所选位置。

◆ 您也可使用 **按钮/拨盘设置 > 编辑/保存快速菜单** (119) 编辑快速菜单。

## Fn (功能) 按钮

### 使用功能按钮

您可以通过按住各功能按钮选择它们各自所执行的功能。默认选项如下所示：

**Fn1 按钮**

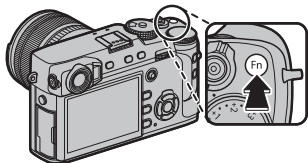

录制动画 ( 44 )

**Fn2 按钮**

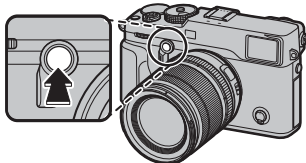

亮框模拟 ( 30 )

**Fn3 按钮**

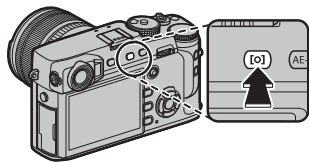

测光 ( 60 )

**Fn4 按钮**

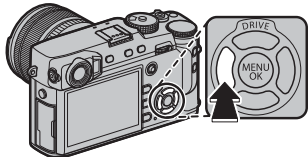

胶片模拟 ( 61 )

**Fn5 按钮**

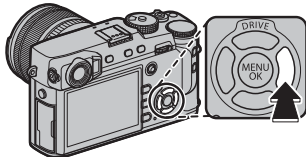

白平衡 ( 62 )

**Fn6 按钮**

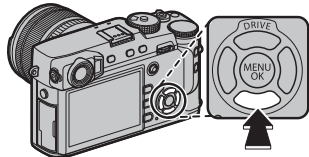

自动对焦模式 ( 67 )

后指令拨盘的中央

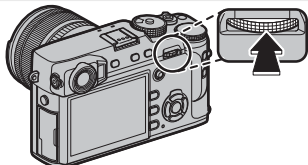

对焦确认 ( 65 )



## 为功能按钮指定功能

若要为功能按钮指定功能，请按住 **DISP/BACK** 按钮直至显示以下菜单。选择各按钮以设定各自的功能。

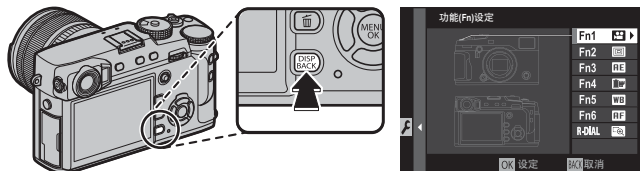

- |           |              |               |                     |
|-----------|--------------|---------------|---------------------|
| · 景深预览    | · 颗粒效果       | · TTL-锁定      | · 快门类型              |
| · ISO自动设定 | · 白平衡        | · 模型化闪光灯      | · 手动模式下预览曝光/<br>白平衡 |
| · 自拍      | · 测光         | · 选择自定义设置     | · 预览图片效果            |
| · 自动曝光包围  | · 自动对焦模式     | · 动画          | · 亮框模拟器             |
| · 图像尺寸    | · AF-C 自定义设置 | · 脸部识别/眼睛识别设置 | · 亮框亮度              |
| · 图像质量    | · 聚焦区域       | · RAW         | · 无                 |
| · 动态范围    | · 对焦确认       | · 光圈设定        |                     |
| · 胶片模拟    | · 闪光灯功能设置    | · 无线通信        |                     |

◆ 若要禁用所选按钮，请选择 **无**。

◆ 您也可使用 **按钮/拨盘设置 > 功能 (Fn) 设定** (📖 119) 选择 6 个功能按钮所执行的功能。

### ● 查看功能按钮选项

您也可通过按住任一功能按钮来显示该按钮的选项（但是请注意，在对焦模式 **M** 下，按住功能按钮将会显示手动聚焦助手选项）。

◆ 上文所述不适用于当前被指定 **对焦确认** 的任何按钮。

### ■ TTL-锁定

若选择了 **TTL-锁定**，您可根据 **⚡ 闪光设置 > TTL-锁定模式**（📖 102）中的所选项按下控制以锁定闪光输出。

### ■ 模型化闪光灯

当安装了兼容的热靴卡口闪光灯组件时，若选择了 **模型化闪光灯**，您可按下该控制对闪光灯进行测试闪光并检查阴影或类似问题（模拟闪光）。

# 有关拍摄和回放的详细信息

## 驱动模式

使用 **DRIVE** (▲) 按钮可选择驱动模式。

1 按下 **DRIVE** (▲) 按钮显示驱动模式选项。

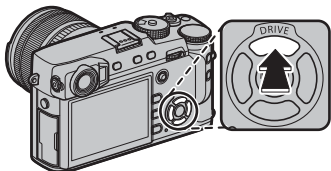

2 按下选择器上方或下方高亮显示一种驱动模式。

图标	驱动模式	
	静态图像	—
	连拍	54
	自动曝光包围	55
	ISO包围	
	胶片模拟包围	
	白平衡包围	
	动态范围包围	
	多重曝光	57
	创意滤镜	56

3 按下选择器左方或右方选择一种设定。

- 连拍模式 (连拍)：选择画面速率。
- ISO/WB BKT：选择包围步长。
- 创意滤镜：选择一种滤镜效果。
- 其他模式：进入步骤 4。

4 按下 **MENU/OK**。

5 拍摄照片。

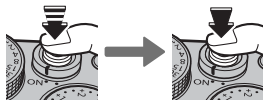

- ◆ 在连拍模式下，照片将在按下快门按钮期间拍摄。当释放该按钮，拍摄完最大照片数量或存储卡已满时，拍摄结束。

## 连续拍摄模式（连拍）

通过一系列照片捕捉动作。

- ◆ 画面速率随着拍摄对象、快门速度、感光度和对焦模式的变化而改变且可能在拍摄较多照片时变慢。
- ◆ 根据拍摄环境的不同，画面速率可能会下降或闪光灯可能不会闪光。
- ◆ 拍摄结束时，可能需要额外时间记录照片。
- ◆ 若拍摄完成前文件编号达到 999，剩下的照片将记录到一个新的文件夹（[图 122](#)）。
- ◆ 若存储卡的可用空间不足，连拍可能不会开始。













### 对焦和曝光

若要在每次拍摄中使用不同的对焦和曝光，请选择对焦模式 **C**；在其他模式下，对焦和曝光由各系列中的首张照片决定。

- ① 在对焦模式 **C** 中选择 **8.0fps** 将限制对焦框的选择（[图 71](#)）。
- ① 曝光和对焦跟踪的性能可能会根据光圈、感光度及拍摄环境的不同而异。













## 包围

在一系列照片中自动更改设定。

选项	说明
 自动曝光包围	使用  <b>拍摄设置 &gt; 自动曝光包围</b> 可选择包围量和拍摄张数。每按一次快门按钮，相机将拍摄指定张数的照片（  98）：第一张使用所测定的曝光值，其他照片则以所选包围量的倍数曝光过度或曝光不足（  58）。  ◆ 无论包围量是多少，曝光都不会超过曝光测定系统的限制。
 ISO包围	选择一个包围量。每释放一次快门，相机将以当前感光度拍摄一张照片（  59），并将其处理以创建 2 张副本，一张使用增加所选量的感光度，另一张则使用降低所选量的感光度（无论所选量是多少，感光度都不会高于 ISO 12800 或低于 ISO 200）。
 胶片模拟包围	每释放一次快门，相机将拍摄 1 张照片，并将其处理以使用  <b>拍摄设置 &gt; 胶片模拟包围</b> （  61、98）中所选的设置创建副本。
 白平衡包围	选择一个包围量。每按一次快门按钮，相机将拍摄 3 张照片：一张以当前白平衡设定拍摄，一张通过微调以增加了所选量的设定拍摄（  62），还有一张通过微调以减少了所选量的设定拍摄。
 动态范围包围	每按一次快门按钮，相机将以不同的动态范围拍摄 3 张照片（  90）：第一张使用 100%，第二张使用 200%，第三张使用 400%。使用动态范围包围期间，感光度将限制在最小值 ISO 800（当感光度选为自动选项时，则将限制在最小值 ISO 200 至 800）；包围结束时将恢复之前使用的感光度。

**创意滤镜**

拍摄带滤镜效果的照片。

滤镜	说明
 玩具相机	适用于拍摄出复古玩具相机效果。
 微缩景观	模糊照片的顶部和底部以实现立体模型效果。
 流行色彩	创建色彩饱和的高对比度图像。
 亮度高调	创建明亮的低对比度图像。
 亮度暗调	创建几乎无着重高光区域的统一深色调效果。
 动态色调	使用动态色调表现以获得奇幻效果。
 柔焦	创建一种整个图像均衡柔和的效果。
 局部色彩（红）	所选色彩的图像区域以该所选色彩记录。图像的所有其他区域以黑白记录。
 局部色彩（橙）	
 局部色彩（黄）	
 局部色彩（绿）	
 局部色彩（蓝）	
 局部色彩（紫）	

根据拍摄对象和相机设定的不同，某些情况下图像中可能出现颗粒或者在亮度和色相方面有变化。

## 多重曝光

创建由两次曝光组合的照片。



1 将驱动模式选为 (见 53)。

2 进行首次拍摄。



3 按下 **MENU/OK**。首次拍摄的照片将叠加于镜头视野上显示，您将被提示进行第二次拍摄。



- 若要返回步骤 2 并重拍第一张照片，请按下选择器左方。若要保存第一张照片并退出而不创建多重曝光，请按下 **DISP/BACK**。

4 将首次拍摄的照片用作参考，进行第二次拍摄。



5 按下 **MENU/OK** 创建多重曝光，或按下选择器左方返回步骤 4 并重拍第二张照片。



## 曝光补偿

当拍摄非常明亮、暗淡或高对比度的拍摄对象时，请旋转曝光补偿拨盘调整曝光。您可在屏幕中查看效果。

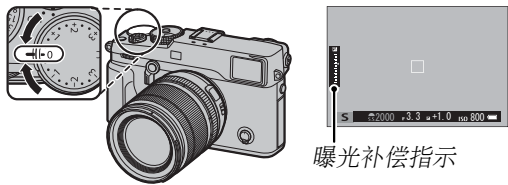

曝光补偿指示

选择正值 (+) 增加曝光



选择负值 (-) 减少曝光



① 可用补偿量根据拍摄模式的不同而异。

## ■ C (自定义)

当曝光补偿拨盘旋转至 C 时，您可通过旋转前指令拨盘调整曝光补偿。

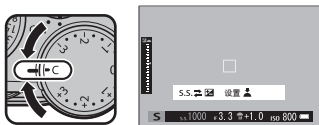

- ❖ 前指令拨盘可用于将曝光补偿设为 -5 至 +5 EV 之间的值。
- ❖ 在 A (光圈优先 AE) 以外的曝光模式下，前指令拨盘可用于设定快门速度或曝光补偿。按下该拨盘可在两者之间进行切换。

### ● 选择曝光补偿值

• 背光拍摄对象：从  $+\frac{2}{3}$ EV 到  $+\frac{1}{3}$ EV 之间的值中进行选择。



• 高反光的拍摄对象或非常明亮的场景（如雪地）：+1EV



• 以天空为主的场景：+1EV

• 聚光灯下的拍摄对象（特别是在黑暗背景下）： $-\frac{2}{3}$ EV

• 低反光的拍摄对象（松树或深暗色的植物）： $-\frac{2}{3}$ EV



## 感光度

“感光度”（相机对光线的敏感度）可通过提起并旋转 ISO 拨盘进行调整。较高的值可用于减少光线不足时的模糊（但是请注意，用高感光度拍摄的照片中可能出现斑点）。

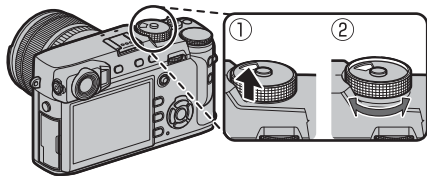

选项	说明
A (自动)	相机根据 <b>拍摄设置 &gt; ISO 自动设定</b> 中的所选项针对拍摄环境自动调整感光度。您可从 <b>自动1</b> 、 <b>自动2</b> 和 <b>自动3</b> 中进行选择（ <a href="#">100</a> ）。
12800-200	手动调整感光度。所选数值显示在屏幕中。
H (25600/51200)、 L (100/125/160)	用于特殊情况下。请注意，在 <b>H</b> 下拍摄的照片中可能会出现斑点，而在 <b>L</b> 下拍摄则会减少动态范围（ <a href="#">119</a> ）。





- ❖ 相机关闭时，感光度不会重设。
- ❖ 使用 **按钮/拨盘设置 > ISO 拨盘设置(H)** 可选择指定给 **H** 位置的感光度。
- ❖ 使用 **按钮/拨盘设置 > ISO 拨盘设置(L)** 可选择指定给 **L** 位置的感光度。

## 测光

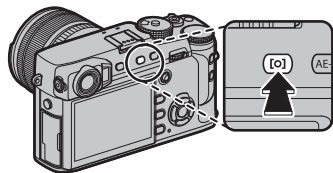
选择相机如何测定曝光。按下功能 (**Fn3**) 按钮显示以下选项，然后使用选择器高亮显示一个选项并按下 **MENU/OK** 确认选择。

- ① 仅当 **AF/MF 设置 > 脸部识别/眼睛识别设置** (📖 95) 处于关闭状态时，所选项才会生效。



模式	说明
 (多重)	相机根据对构图、色彩和亮度分布的分析结果迅速决定曝光。在大多数情况下推荐使用。
 (中心加强)	相机对整个画面进行测光，但将最大比重指定给中央区域。
 (点)	相机对画面中心相当于整个画面 2% 的区域的光线条件进行测光。推荐在拍摄对象背光时和背景比主要拍摄对象亮得多或暗得多的其他情况下使用。
 (平均)	曝光设为整个画面的平均值。为多次拍摄的持续曝光提供相同的光线，在拍摄风景或黑白装扮的肖像主体时最有效。

- ◆ 您也可使用 **拍摄设置 > 测光** (📖 98) 访问测光选项。

## 胶片模拟

模拟不同类型胶片的效果，包括黑白（带有或不带色彩滤镜）。按下功能（Fn4）按钮显示以下选项，然后使用选择器高亮显示一个选项并按下 MENU/OK 确认选择。

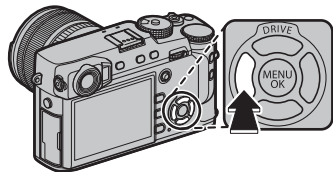

有关拍摄和回放的详细信息

选项	说明
<b>STD</b> (PROVIA/标准)	标准色彩再现。适用于从肖像到风景的多种拍摄对象。
<b>VIA</b> (Velvia/鲜艳)	色彩饱和、对比度高的色调，适用于拍摄自然风景。
<b>ASTIA</b> (ASTIA/柔和)	增加可用于肖像肤色的色相范围，同时保留白天天空鲜亮的蓝色。在户外进行肖像拍摄时推荐使用该选项。
<b>CLASSIC CHROME</b> (CLASSIC CHROME)	使用柔和色彩及强化的暗调反差获取一种平静效果。
<b>PRO Neg. Hi</b> (PRO Neg. Hi)	提供的对比度比在 <b>PRO Neg. Std</b> (PRO Neg. Std) 下提供的稍多。在户外进行肖像拍摄时推荐使用该选项。
<b>PRO Neg. Std</b> (PRO Neg. Std)	色调柔和。增加了可用于肤色的色相范围，因此它成为摄影棚肖像摄影的最佳选择。
<b>ACROS</b> (ACROS) *	拍摄高渐变效果和高锐度的黑白照片。适用于黄色 ( <b>Ye</b> )、红色 ( <b>R</b> ) 和绿色 ( <b>G</b> ) 滤镜。
<b>Black</b> (黑白) *	拍摄标准黑白照片。适用于黄色 ( <b>Ye</b> )、红色 ( <b>R</b> ) 和绿色 ( <b>G</b> ) 滤镜。
<b>SEPIA</b> (棕褐色)	拍摄棕褐色照片。







\* 滤镜为与补偿给所选色彩的色相对应的灰色加深色度。黄色 (**Ye**) 滤镜加深紫色和蓝色，红色 (**R**) 滤镜加深蓝色和绿色。绿色 (**G**) 滤镜则加深红色和棕色（包括肤色），因而它是肖像摄影的最佳选择。

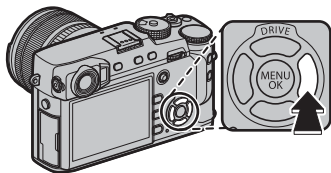

- ◆ 胶片模拟选项可与色调和锐度设定组合（见 91）。
- ◆ 您也可使用 **图像质量设置 > 胶片模拟**（见 90）访问胶片模拟选项。

## 白平衡





若要获取自然色彩，请选择一个与光源相匹配的白平衡选项。按下功能（Fn5）按钮显示以下选项，然后使用选择器高亮显示一个选项并按下 **MENU/OK** 确认选择。

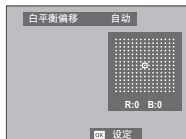

选项	说明
自动	相机自动调整白平衡。
	测量白平衡值（  63）。
	
	
	选择该选项将显示色温列表（  63）；高亮显示一个色温，然后按下 <b>MENU/OK</b> 可选择高亮显示的选项并显示微调对话框。



选项	说明
	用于直射阳光下的拍摄对象。
	用于阴影中的拍摄对象。
	用于“日光”荧光灯光线下。
	用于“暖白”荧光灯光线下。
	用于“冷白”荧光灯光线下。
	用于白炽灯光线下。
	减少水底光线特有的蓝色氛围。



- ◆ 仅在 **自动** 和  模式下，相机才会根据闪光灯光线调整白平衡。使用其他白平衡选项时请关闭闪光灯（ 79）。
- ◆ 拍摄效果随拍摄环境的不同而异。拍摄后请回放照片以便检查色彩。
- ◆ 您也可使用  **图像质量设置** > **白平衡**（ 90）访问白平衡选项。

## 自定义白平衡

选择  可调整非正常光线条件下的白平衡。屏幕中将显示白平衡测量选项；请对一个白色物体构图使其填满屏幕，然后完全按下快门按钮测量白平衡（若要选择最近一次的自定义值并退出而不测量白平衡，请按下 **DISP/BACK**，或者按下 **MENU/OK** 选择最近一次的值并显示微调对话框）。

- 若屏幕中显示“完成！”，请按下 **MENU/OK** 将白平衡设为测量的值。
- 若屏幕中显示“过暗”，请提高曝光补偿（ 58）并重试。
- 若屏幕中显示“过亮”，请降低曝光补偿（ 58）并重试。

## **K**: 色温

色温是对光源色彩的一种客观衡量标准，以 Kelvin (K) 表示。色温接近直射阳光的光源显示为白色；较低色温的光源带有黄色或红色氛围，而较高色温的光源则带有蓝色调。您可如下表所示使色温与光源匹配，或者选择与光源色彩截然不同的选项使照片色调“偏暖”或“偏冷”。

◀ 选用于偏红光源或“偏冷”照片

选用于偏蓝光源或“偏暖”照片 ▶

2000K

5000K

15000K

烛光

直射阳光

蓝天

日落/日出

阴天

## 对焦模式

使用对焦模式选择器可选择相机如何对焦（请注意，无论选择了哪个选项，当镜头处于手动对焦模式下时都将使用手动对焦）。

- **S**（单次自动对焦）：在半按快门按钮时对焦锁定。适用于静止的拍摄对象。
- **C**（连续自动对焦）：半按快门按钮期间，相机将根据与拍摄对象之间距离的变化持续调整对焦。适用于运动中的拍摄对象。眼检测自动对焦不可用。
- **M**（手动）：使用镜头对焦环手动对焦。向左旋转对焦环可减小对焦距离，向右旋转则可增加对焦距离。手动对焦指示显示对焦距离与相机至对焦框中拍摄对象之间距离的符合程度（白线表示对焦距离；蓝条表示景深，即对焦点前后清晰对焦的距离）；您也可在取景器或LCD显示屏中直观地确认对焦。用于手动控制对焦或相机无法使用自动对焦（[图 78](#)）进行对焦的情况。

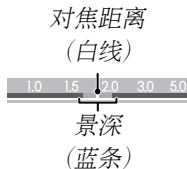
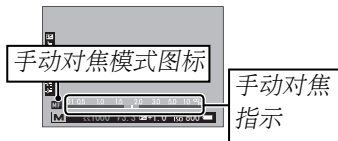
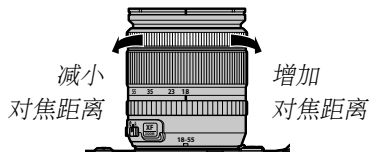
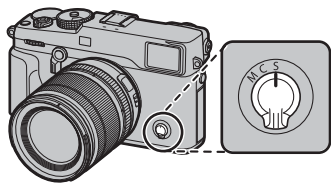

- ❖ 使用 **按钮/拨盘设置 > 对焦环**（[图 120](#)）可颠倒对焦环的旋转方向。
- ❖ 若要使用自动对焦聚焦于所选对焦区域中的拍摄对象（[图 68](#)），请按下 **AF-L** 按钮（对焦区域的大小可通过后指令拨盘选择）。在手动对焦模式下，您可利用此功能根据 **按钮/拨盘设置 > 即时自动对焦设定**（[图 96](#)）中的所选项使用单次自动对焦或连续自动对焦迅速对焦于所选拍摄对象。

- ◆ 本相机可以以米或英尺显示对焦距离。请使用 **屏幕设置 > 对焦距离指示单位** (📖 118) 选择所使用的单位。
- ◆ 若 **AF/MF 设置 > PRE-AF** (📖 95) 选为 **开**，即使未按下快门按钮，在模式 **S** 和 **C** 下相机也将持续调整对焦。

## ■ 对焦指示

对焦指示在拍摄对象清晰对焦时变为绿色，而当相机无法对焦时会闪烁白色。括号 (“ ( ) ”) 表示相机正在对焦，其在模式 **C** 下将持续显示。**MF** 将在手动对焦模式下显示。

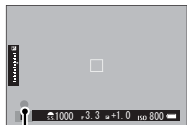

对焦指示

## ● 确认对焦

若要放大当前对焦区域 (📖 68) 以进行精确对焦，请按下后指令拨盘的中央。再次按下后指令拨盘的中央可取消变焦。在手动对焦模式下，若 **AF/MF 设置 > 手动聚焦助手**

(📖 96) 选为 **标准** 或 **峰值高光对焦**，旋转后指令拨盘可调整变焦，而若 **AF/MF 设置 > 对焦确认** (📖 96) 选为 **开**，旋转对焦环时相机将自动放大所选对焦区域。在对焦模式 **C** 下，或者当 **AF/MF 设置 > PRE-AF** (📖 95) 选为 **开** 或 **自动对焦模式** (📖 67) 选为 **单点** 以外的选项时，对焦变焦不可用。



- ◆ 在对焦变焦过程中，您可使用对焦棒进行对焦区域选择。
- ◆ 使用 **按钮/拨盘设置 > 功能 (Fn) 设定** 可更改指令拨盘中央所执行的功能或将其默认功能指定给其他控制 (📖 51)。

## ■ 手动聚焦助手

☞ **AF/MF 设置 > 手动聚焦助手** (📖 96) 选项可用于在手动对焦模式下于 LCD 显示屏或电子取景器中构图时确认对焦。

◆ 按住后指令拨盘的中央可显示 **手动聚焦助手** 菜单。

有以下选项可用：

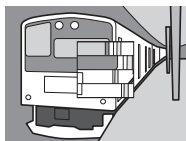

- **峰值高光对焦**：高亮显示高对比度轮廓。旋转对焦环直至拍摄对象被高亮显示。
- **数码裂像屏**：在画面中心显示一张分割的图像。在分割图像区域中对拍摄对象进行构图，并旋转对焦环直至分割图像的三个部分准确对齐。







## 自动对焦选项（自动对焦模式）

若要为对焦模式 **S** 和 **C** 选择自动对焦模式，请按下功能按钮（Fn6）显示下列选项，然后按下选择器上方或下方高亮显示一个选项并按下 **MENU/OK** 确认选择。

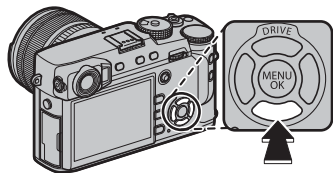
-  **单点**：相机对焦于所选对焦点中的拍摄对象（[图 69](#)）。您可以使用 **AF/MF 设置 > 焦点数**（[图 94](#)）选择可用对焦点的数量。适用于精确对焦于所选拍摄对象。
  -  **区**：相机对焦于所选对焦区中的拍摄对象（[图 70](#)）。对焦区中包含多个对焦点（ $7 \times 7$ 、 $5 \times 5$  或  $3 \times 3$ ），从而更易于对焦于运动中的拍摄对象。
  -  **广角/跟踪**：在对焦模式 **C** 下，半按快门按钮期间相机跟踪对焦于所选对焦点中的拍摄对象（[图 71](#)）。在对焦模式 **S** 下，相机自动对焦于高对比度的拍摄对象；屏幕中将显示清晰对焦的区域。相机可能无法对焦于细小物体或快速移动的拍摄对象。
- ◆ 您也可使用 **AF/MF 设置 > 自动对焦模式**（[图 93](#)）访问自动对焦模式选项。



## 对焦点选择

使用对焦棒（对焦杆）可选择自动对焦的对焦点。选择对焦点的步骤根据自动对焦模式（ 67）中所选项的不同而异。

◆ 对焦区域选择也可用于选择手动对焦和对焦变焦的对焦点。

倾斜对焦棒可定位对焦框，按下对焦棒的中央则可返回中央对焦点。

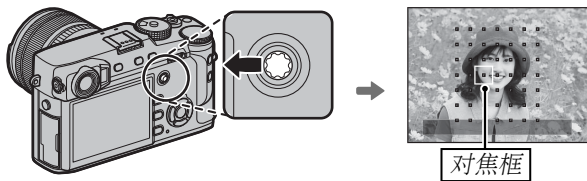

### ● 可用对焦点

少数对焦点适用于智能混合自动对焦，该对焦方式可结合相位检测和TTL对比检测自动对焦。

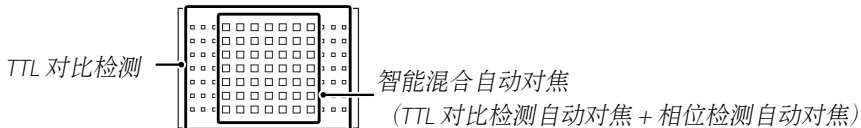

## 对焦点显示

使用对焦棒（对焦杆）可显示可用对焦点。

◆ 您也可使用 **AF/MF 设置 > 聚焦区域** (93) 访问对焦区域选择。

## ■ 单点自动对焦

按下对焦棒的中央可显示对焦点（“□”）和对焦框。使用对焦棒可将对焦框置定位于所需对焦点上，按下对焦棒的中央则可返回中央对焦点。

若要选择对焦框的尺寸，请旋转后指令拨盘。向左旋转拨盘可将对焦框最多缩小至 50%，向右旋转可最多放大至 150%，按下拨盘的中央则可将对焦框还原至原始尺寸。按下 **MENU/OK** 可使您的选择生效。

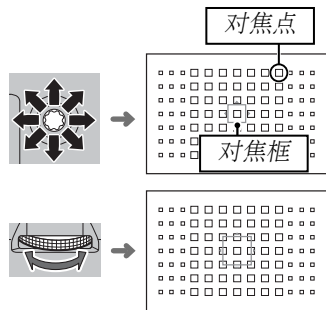

## ■ 区自动对焦

按下对焦棒的中央可显示对焦区。使用对焦棒可定位对焦区，按下对焦棒的中央则可使对焦区返回至屏幕中央。

若要选择对焦区中对焦框的数量，请旋转后指令拨盘。向右旋转拨盘可按  $3 \times 3$ 、 $5 \times 5$ 、 $7 \times 7$ 、 $3 \times 3 \cdots$  的顺序依次循环切换区尺寸，向左旋转可按反方向循环切换区尺寸，按下拨盘的中央则可选择区尺寸  $3 \times 3$ 。按下 **MENU/OK** 可使您的选择生效。

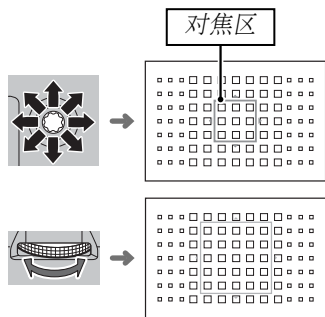

## ■ 跟踪（仅限对焦模式 C）

按下对焦棒的中央可显示对焦框。使用对焦棒可定位对焦框，按下对焦棒的中央则可使对焦框返回至屏幕中央。按下 **MENU/OK** 可使您的选择生效。半按快门按钮期间相机将跟踪对焦于拍摄对象。

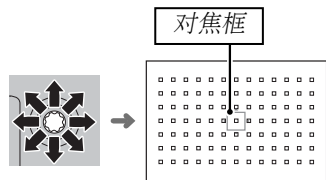

① 当在对焦模式 S 中选择了广角/跟踪时，手动对焦框选择不可用。

### ● 连拍模式对焦框选择

当驱动模式选为高速连拍（8.0fps）时，在对焦模式 C 中可用的对焦框数量将会减少。

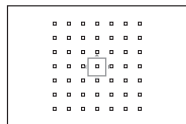

单点

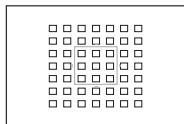

区

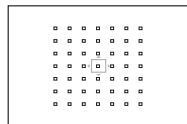

广角/跟踪

## 长时间曝光 ( T/B )

选择快门速度 **T** (T 门) 或 **B** (B 门) 可实现长时间曝光。

- ❖ 为避免曝光期间相机发生移动，推荐使用三脚架。
- ❖ 若要减少长时间曝光过程中产生的“噪点”（斑点），请将 **图像质量设置 > 长时间曝光降噪**（ 91）选为 **开**。请注意，这有可能增加拍摄后记录图像所需的时间。

### T 门 ( T )

1 将快门速度拨盘旋转至 **T**。



2 旋转前指令拨盘选择快门速度。

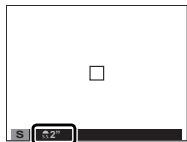

3 完全按下快门按钮在所选快门速度下拍摄照片。曝光过程中，屏幕中将显示倒计时定时器。



### B 门 ( B )

1 将快门速度拨盘旋转至 **B**。



2 完全按下快门按钮。按下快门按钮期间，快门将保持开启最多 60 分钟；屏幕中将显示自曝光开始后的已用时间。



- ❖ 选择光圈 **A** 可将快门速度固定为 30 秒。

## 使用遥控快门装置

选购的 RR-90 遥控快门装置可用于长时间曝光。有关详情，请参阅 RR-90 随附的手册。

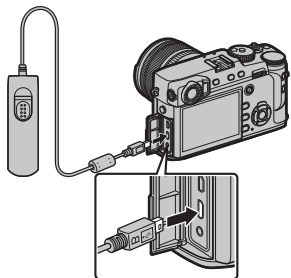

### 第三方遥控快门装置

从第三方供应商购买的电子快门装置可通过麦克风/遥控快门装置连接插孔进行连接。连接了第三方快门装置时将显示一个确认对话框；请按下 **MENU/OK** 并将 **麦克风/遥控快门装置** 选为 **遥控**。

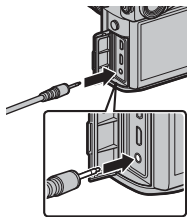

请检查  
麦克风/遥控快门线设置

**设置** **跳过**

有关拍摄和回放  
的详细信息

## 自拍

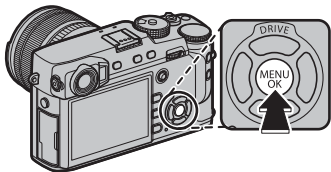

使用定时器进行肖像自拍或避免因相机晃动而导致的模糊。

- 1 在拍摄模式中按下 **MENU/OK** 显示拍摄菜单。



- 2 选择  **拍摄设置** 选项卡 (88)，然后高亮显示 **自拍** 并按下 **MENU/OK**。

- 3 按下选择器上方或下方高亮显示所需选项，然后按下 **MENU/OK** 确认选择。

选项	说明
 <b>2 秒</b>	按下快门按钮 2 秒后释放快门。用于减少在按下快门按钮时因相机移动而导致的模糊。
 <b>10 秒</b>	按下快门按钮 10 秒后释放快门。用于拍摄您希望自己出现在其中的照片。
<b>关</b>	自拍关闭。

- 4 半按快门按钮进行对焦。

- ① 使用快门按钮时请站在相机后方。站在镜头前方会干扰对焦和曝光。

- 5 完全按下快门按钮启动定时器。显示屏中的显示表示快门释放前剩余的秒数。若要在照片拍摄前停止定时器，请按下



**DISP/BACK**。

相机前部的自拍指示灯在照片即将拍摄时会闪烁。若选择了两秒定时器，自拍指示灯在倒计时过程中将会闪烁。

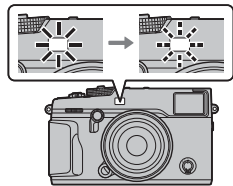

-  相机关闭时自拍将自动关闭。



## 间隔定时拍摄

按照以下步骤可配置相机以预设间隔自动拍摄照片。

**1** 在拍摄模式中按下 **MENU/OK** 显示拍摄菜单。选择  **拍摄设置** 选项卡 (📖 88)，然后高亮显示 **间隔定时拍摄** 并按下 **MENU/OK**。

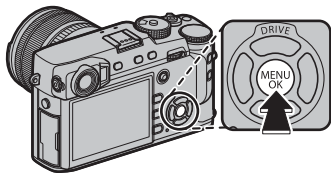

**2** 使用选择器选择拍摄间隔和张数。按下 **MENU/OK** 继续。



**3** 使用选择器选择开始时间，然后按下 **MENU/OK**。拍摄将自动开始。



- ① 在快门速度 **B** (B 门) 时或者多重曝光拍摄过程中，间隔定时拍摄无法使用。在连拍模式下，每释放一次快门，相机将仅拍摄 1 张照片。
- ◆ 建议使用三脚架。
- ◆ 开始之前请检查电池电量。推荐使用选购的 AC-9V 交流电源适配器和 CP-W126 直流电源接头。
- ◆ 屏幕在两次拍摄之间关闭，在下一拍摄前几秒亮起。按下快门按钮可随时激活屏幕。

## 对焦与拍摄照片

半按快门按钮可对焦，完全按下则可拍摄照片。

### 1 对焦。

将拍摄对象置于屏幕的中央进行构图，然后半按快门按钮进行对焦。

◆ 若拍摄对象光线不足，AF 辅助灯可能会点亮（见 95）。

若相机可以对焦，它将发出两声嘟嘟且对焦指示和清晰对焦的对焦框将点亮绿色。在半按快门按钮期间对焦和曝光将会锁定。



对焦框

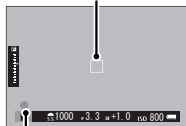

对焦指示

若相机无法对焦，对焦框将变红，**!AF** 将会显示，并且对焦指示将闪烁白色。

### 2 拍摄。

平稳地完全按下快门按钮以拍摄照片。



## 对焦/曝光锁定

对中心区域外的拍摄对象进行构图的步骤如下：

**1 对焦：**将拍摄对象置于对焦框中并半按快门按钮锁定对焦和曝光。半按快门按钮期间，对焦和曝光将保持锁定（AF/AE 锁定）。



◆ 您也可使用 **AF-L** 和 **AE-L** 按钮分别锁定对焦和曝光（若将 **按钮/拨盘设置 > AF-LOCK 模式** 选为 **AE/AF-LOCK**，按下 **AF-L** 按钮将同时锁定对焦和曝光； 120）。

**2 重新构图：**半按住快门按钮或按住 **AF-L** 或 **AE-L** 按钮。

◆ 无论是否半按快门按钮，按住 **AF-L** 或 **AE-L** 按钮时对焦和/或曝光都将保持锁定。若 **按钮/拨盘设置 > AE/AF-LOCK 设定** ( 120) 选为 **AE/AF-LOCK 开关切换**，按下按钮时对焦和/或曝光将会锁定，并且保持锁定直至再次按下该按钮。



**3 拍摄：**完全按下按钮。



◆ 使用 **按钮/拨盘设置 > AE-L/AF-L 按钮设定** ( 120) 可互换 **AE-L** 和 **AF-L** 按钮的功能。

## 自动对焦

虽然相机拥有高精度自动对焦系统，但它可能无法对焦于下列拍摄对象。

- 非常光亮的拍摄对象，例如镜子或汽车车身。
- 快速移动的拍摄对象。
- 透过窗户或其他反光物体拍摄的对象。
- 深色拍摄对象和吸光而不反光的拍摄对象，例如头发或皮毛。
- 非实体的拍摄对象，例如烟雾或火焰。
- 拍摄对象与背景之间对比差异很少（例如，衣服颜色与背景色相同的拍摄对象）。
- 位于强对比度物体（同样位于对焦框中）前或后的拍摄对象（例如，强对比度背景下的拍摄对象）。

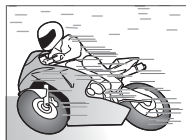

## 闪光灯摄影

在夜间或室内昏暗的灯光下进行拍摄时，使用选购的闪光灯组件可获得更多光线。

### 1 取下热靴盖并将闪光灯滑入热靴。

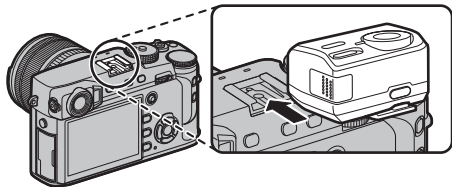

### 2 开启闪光灯。

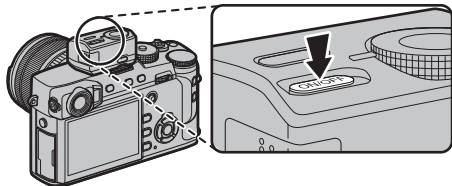

◆ 有关详情，请参阅闪光灯组件随附的文档。

① 可用选项根据闪光灯组件的不同而异。有关详情，请参阅“使用热靴卡口闪光灯组件”（图 143）。

### 3 选择 **[ ] 闪光设置** 菜单中的闪光灯功能设置。



① 若连接了不兼容的闪光灯组件或未连接闪光灯组件，**同步终端** 也将会显示（图 144）。

### 4 使用选择器高亮显示项目并旋转后指令拨盘更改高亮显示的设定。



### 5 按下 **DISP/BACK** 使更改生效。

- ① 根据与拍摄对象之间距离的不同，某些镜头可能会在使用闪光灯所拍的照片中投下阴影。
- ① 闪光灯在某些设定下将不会闪光，例如使用电子快门时。
- ① 在曝光模式 **S**（快门优先 AE）或手动（**M**）下使用闪光灯时，请选择低于 **250X** 的快门速度。
- ◆ 在 TTL 模式下，每一次拍照闪光灯都可能会多次闪光。拍摄完成前，请勿移动相机。

### ●● 红眼修正

当 **[ ] 闪光设置 > 红眼修正** 选为 **关** 以外的选项，且 **[ ] AF/MF 设置 > 脸部识别/眼睛识别设置** 选为 **开** 时，红眼修正可用。使用红眼修正可将由于拍摄对象视网膜反射闪光灯的光线而引起的“红眼”减轻至最小程度。

### ●● 闪光灯同步速度

闪光灯将与快门速度为  $1/250$  秒或更低的快门同步。

### ●● 从 FUJIFILM 选购的闪光灯组件

本相机上可使用选购的 FUJIFILM 热靴卡口闪光灯组件（**[ ] 140**）。

### ●● 第三方闪光灯组件



切勿使用在相机热靴中应用超过 300V 电压的第三方闪光灯组件。

### ●● 同步终端

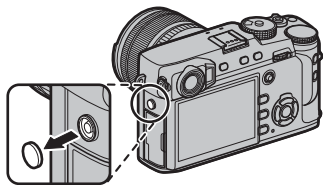
使用同步终端可连接需要同步线的闪光灯组件。



## 以 RAW 格式记录照片

若要记录来自相机图像传感器的 RAW（未处理）数据，请按照下文所述在拍摄菜单中将图像质量选为 **RAW** 选项。使用  **播放菜单** > **RAW 处理** 可创建 RAW 图像的 JPEG 副本，使用 RAW FILE CONVERTER EX 2.0 应用程序则可在计算机上查看 RAW 图像（ 82、130）。

- 1 在拍摄模式中按下 **MENU/OK** 显示拍摄菜单。选择  **图像质量设置** 选项卡（ 88），然后高亮显示 **图像质量**（ 89）并按下 **MENU/OK**。
- 2 高亮显示一个选项并按下 **MENU/OK**。选择 **RAW** 将仅记录 RAW 图像，选择 **FINE+RAW** 或 **NORMAL+RAW** 则同时记录 JPEG 副本和 RAW 图像。**FINE+RAW** 使用较低 JPEG 压缩率以记录较高质量的 JPEG 图像，而 **NORMAL+RAW** 则使用较高 JPEG 压缩率以增加可保存的图像数量。

### 功能按钮

若要开启或关闭 RAW 图像质量以进行单次拍摄，请将 **RAW** 指定给某一功能按钮（ 51）。若图像质量当前选为 JPEG 选项，按下该按钮可暂时选择相当于 JPEG+RAW 的选项。若当前选择了 JPEG+RAW 选项，按下该按钮可暂时选择相当于 JPEG 的选项；若选择了 **RAW**，按下该按钮则可暂时选择 **FINE**。拍摄一张照片或再次按下该按钮将恢复先前设定。

## 创建 RAW 照片的 JPEG 副本

RAW 照片将有关相机设定的信息与相机图像传感器获取的数据分开保存。使用 **播放菜单 > RAW 处理** (📖 107)，您可调整下列设定以创建 RAW 照片的 JPEG 副本。原始图像数据不受影响，允许以多种不同方法处理单张 RAW 图像。

- 1 在回放过程中按下 **MENU/OK** 显示回放菜单，然后按下选择器上方或下方高亮显示 **播放菜单 > RAW 处理** (📖 106)，再按下 **MENU/OK** 显示右表中所列的设定。

◆ 在回放过程中按下 **Q** 按钮也可显示这些选项。

- 2 按下选择器上方或下方高亮显示一个设定并按下选择器右方确认选择。按下选择器上方或下方高亮显示所需选项，然后按下 **MENU/OK** 确认选择并返回设定列表。重复该步骤可调整其他设定。



- 3 按下 **Q** 按钮预览 JPEG 副本并按下 **MENU/OK** 进行保存。

设定	说明
反映拍摄条件	使用拍摄照片时有有效的设定创建 JPEG 副本。
增感/减感处理	以 $\frac{1}{3}$ EV 为步长，在 -1EV 至 +3EV 之间调整曝光。
动态范围	增强高光区域中的细节以获取自然对比度 (📖 90)。
胶片模拟	模拟不同类型胶片的效果 (📖 61)。
颗粒效果	添加一种胶片颗粒效果 (📖 90)。
白平衡	调整白平衡 (📖 62)。
白平衡偏移	微调白平衡 (📖 62)。
高光色调	调整高光 (📖 91)。
阴影色调	调整阴影 (📖 91)。
色彩	调整色彩浓度 (📖 91)。
锐度	锐化或柔化轮廓 (📖 91)。
降噪功能	处理副本以减少斑点 (📖 91)。
镜头调整优化器	通过调整衍射和镜头边缘的轻微对焦损失提高清晰度 (📖 91)。
色彩空间	选择用于色彩再现的色彩空间 (📖 91)。



## 保存设定

您可为常见场合最多保存7套自定义相机设定。使用 **图像质量设置 > 选择自定义设置** ( 92) 可重新启用保存的设定。

- 1 在拍摄模式中按下 **MENU/OK** 显示拍摄菜单。选择 **图像质量设置** 选项卡 ( 88) ，然后高亮显示 **编辑/保存自定义设置** ( 92) 并按下 **MENU/OK**。
- 2 高亮显示一个自定义设置库并按下 **MENU/OK** 确认选择。按需要调整下列选项，调整结束时按下 **DISP/BACK**：**动态范围**、**胶片模拟**、**颗粒效果**、**白平衡**、**高光色调**、**阴影色调**、**色彩**、**锐度** 以及 **降噪功能**。
- 3 屏幕中将显示确认对话框；高亮显示 **执行** 并按下 **MENU/OK**。

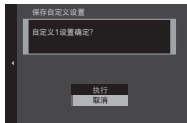
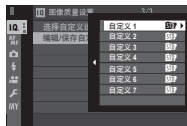

- ◆ 若要将当前相机设定保存至所选库，请在步骤2中高亮显示 **保存当前设置** 并按下 **MENU/OK**。使用 **编辑自定义名** 可重新命名自定义设置库。
- ◆ 若要恢复当前库的默认设定，请选择 **重设所有**。

## 使用转接环

当使用选购的 **FUJIFILM M MOUNT ADAPTER** 安装 M 卡口镜头时，相机在拍摄时会处理照片以确保图像质量并校正多种负面影响。

按下转接环上的功能按钮显示 **LENS 转接环设置** 选项。

- ◆ 您也可使用 **拍摄设置 > 转接环设置** (P. 100) 访问转接环设定。
- ◆ 确认对焦之前，请先将对焦模式选择器设为 **M** (P. 64)。

### 亮框亮度

调整 OVF 显示中亮框的亮度。使用 **亮框亮度** 选项可调整 OVF 显示中亮框的亮度。

## 镜头对准

### ■ 选择焦距

若镜头焦距为 21、24、28 或 35 mm，请在 **LENS 转接环设置** 菜单中选择一个匹配的选项。

对于其他镜头，请选择选项 5 或 6 并使用选择器输入焦距。



### ■ 畸变校正

您可选择 **强**、**中** 或 **弱** 选项校正 **桶形** 或 **枕形** 畸变。

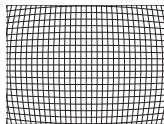

桶形畸变

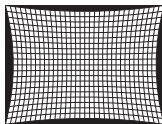

枕形畸变

- ◆ 若要确定所需量，请在拍摄方格子或其他具有重复竖线条和横线条的物体（例如，高楼中的窗户）时调整畸变校正。

## ■ 色差校正

画面中心和边缘之间的色彩（明暗）差异可通过画面的四个角分别进行调整。

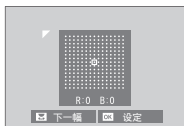

若要使用色差校正，请执行下列步骤。

- 1 旋转后指令拨盘选择一个角。所选角将以一个三角形标识。
  - 2 使用选择器调整明暗直至所选角和图像中央之间没有明显的色彩差异。按下选择器左方或右方调整青色-红色轴上的颜色，按下选择器上方或下方调整蓝色-黄色轴上的颜色。
- ◆ 若要确定所需量，请在拍摄蓝天或灰色纸张时调整色差校正。

## ■ 周边亮度校正

您可从 -5 至 +5 之间的值中进行选择。选择正值可增加周边亮度，选择负值则可减少周边亮度。对于老式镜头建议选择正值，选择负值可产生使用古董镜头或针孔相机所拍图像的效果。

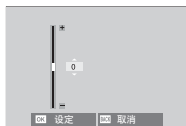

- ◆ 若要确定所需量，请在拍摄蓝天或灰色纸张时调整周边亮度校正。

使用您最喜爱的照片创建照相簿。

### 创建照相簿

- 1 将 **播放菜单 > 照相簿助手** (📖 106) 选为 **新建照相簿**。
- 2 滚动显示图像并按下选择器上方以确认或取消选择。若要将当前图像显示于封面，请按下选择器下方。照相簿创建完成后，按下 **MENU/OK** 退出。
  - ◆ **640** 或更小的照片以及动画都无法选用于照相簿。
  - ◆ 您选择的第一张照片将成为封面图像。按下选择器下方可选择其他图像作为封面。

**3 高亮显示 完成照相簿** 并按下 **MENU/OK** (若要将所有照片或所有符合指定搜索条件的照片都选用于照相簿，请选择 **全选**)。新照相簿将添加至照相簿助手菜单的列表中。

- ① 照相簿最多可包含 300 张照片。
- ① 未包含任何照片的照相簿将被自动删除。

## 查看照相簿

在照相簿助手菜单中高亮显示一个照相簿并按下 **MENU/OK** 显示该照相簿，然后按下选择器左方或右方即可滚动显示照片。

## 编辑和删除照相簿

显示照相簿并按下 **MENU/OK**。屏幕中将显示以下选项；请选择所需选项并按照屏幕指示进行操作。

- **编辑**：按照“创建照相簿”（ 86）中所述编辑照相簿。
- **删除**：删除照相簿。

### 照相簿

使用 MyFinePix Studio 软件（ 130）可将照相簿复制到计算机中。

# 菜单

## 使用菜单：拍摄模式

拍摄菜单用于为多种拍摄环境调整设定。常用选项可保存至个性化自定义菜单（“我的菜单”）。

### 使用拍摄菜单

1 在拍摄模式中按下 **MENU/OK** 显示菜单。

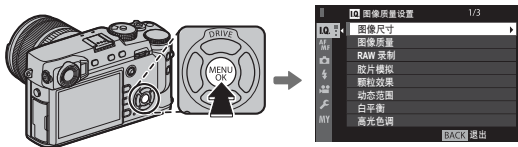

2 按下选择器左方高亮显示当前菜单的选项卡。



选项卡

3 按下选择器下方高亮显示包含所需项目的选项卡  
(**IQ**、**P**、**C**、**S**、**M**、**A** 或 **MY**)。



4 按下选择器右方将光标置于菜单中。



5 按下选择器上方或下方高亮显示所需项目。



6 按下选择器右方查看高亮显示项目的选项。



7 按下选择器上方或下方高亮显示所需选项。



8 按下 **MENU/OK** 选择高亮显示的选项。



9 按下 **DISP/BACK** 返回拍摄显示。



◆ 使用前指令拨盘可一次滚动一页菜单。

## IQ 图像质量设置

若要调整影响图像质量的拍摄设定，请在拍摄显示中按下 **MENU/OK** 并选择

**IQ**（图像质量设置）选项卡（ 88）。



### 图像尺寸

选择用于记录静态照片的尺寸和纵横比。

#### 纵横比

纵横比为 3:2 的照片，其显示比例与 35mm 胶片画面相同，而纵横比为 16:9 的照片则适合在高清（HD）设备上显示。纵横比为 1:1 的照片是正方形的。

图像尺寸在相机关闭或选择了其他拍摄模式时不会重设。

选项	图像尺寸	选项	图像尺寸
<b>L 3:2</b>	6000 × 4000	<b>S 3:2</b>	3008 × 2000
<b>L 16:9</b>	6000 × 3376	<b>S 16:9</b>	3008 × 1688
<b>L 1:1</b>	4000 × 4000	<b>S 1:1</b>	2000 × 2000
<b>M 3:2</b>	4240 × 2832		
<b>M 16:9</b>	4240 × 2384		
<b>M 1:1</b>	2832 × 2832		

### 图像质量

选择文件格式和压缩率。选择 **FINE** 或 **NORMAL** 记录 JPEG 图像，选择 **RAW** 记录 RAW 图像或者选择 **FINE+RAW** 或 **NORMAL+RAW** 同时记录 JPEG 和 RAW 图像。**FINE** 和 **FINE+RAW** 使用较低 JPEG 压缩率以记录较高质量 JPEG 图像，而 **NORMAL** 和 **NORMAL+RAW** 则使用较高 JPEG 压缩率以增加可保存的图像数量。

## RAW 录制

选择是否压缩 RAW 图像。

选项	说明
未压缩	RAW 图像不会压缩。
无损压缩	使用可逆算法压缩 RAW 图像，可减小文件大小且不会丢失图像数据。您可使用 RAW FILE CONVERTER EX 2.0 或支持 RAW “无损”压缩的其他软件查看压缩图像（  130）。

## 胶片模拟



模拟不同类型胶片的效果（ 61）。

## 颗粒效果

添加一种胶片颗粒效果。

## 动态范围

控制对比度。较低值用于在进行室内拍摄或阴天拍摄时增加对比度，较高值用于在拍摄高对比度场景时减少高光和阴影中细节的丢失。建议将较高的值用于同时包括阳光和较深阴影的场景，以及以下高对比度的拍摄对象：水上阳光、光亮秋叶、蓝天背景下的人物肖像以及白色物体或穿白色衣服的人物等；但是请注意，使用较高值拍摄的照片中可能会出现斑点。

- ❖ 若选择了 **自动**，相机将根据拍摄对象和拍摄环境自动选择  **100%** 或  **200%**。半按快门按钮时将显示快门速度和光圈。
- ❖  **200%** 在感光度 ISO 400 及以上时可用， **400%** 在感光度 ISO 800 及以上时可用。

## 白平衡

调整色彩以适应光源（ 62）。



**高光色调**

调整高光表现。

**阴影色调**

调整阴影表现。

**色彩**

调整色彩浓度。

**锐度**

锐化或柔化轮廓。

**降噪功能**

减少在高感光度下所拍照片中的噪点。

**长时间曝光降噪**

选择 **开** 可减少长时间曝光中产生的斑点 (📖 72)。

**镜头调整优化器**

选择 **开** 可通过调整衍射和镜头边缘的轻微对焦损失提高清晰度。

**色彩空间**

选择色彩再现的可用色域。

选项	说明
<b>sRGB</b>	在大多数情况下推荐使用。
<b>Adobe RGB</b>	用于商业印刷。

## 像素映射

若在您的照片中发现亮点，请使用本选项。

**1** 在拍摄显示中按下 **MENU/OK** 并选择 **图像质量设置** 选项卡 (📖 88)。

**2** 高亮显示 **像素映射** 并按下 **MENU/OK** 执行像素映射。

① 效果不予以保证。

① 开始执行像素映射前，请确保电池完全充满电。

① 相机温度升高时，像素映射不可用。

① 处理可能需要几秒钟。

## 选择自定义设置

重新启用使用 **编辑/保存自定义设置** 保存的设定。

## 编辑/保存自定义设置

保存设定 (📖 83)。

---

## AF/MF 设置

若要调整对焦设定，请在拍摄显示中按下 **MENU/OK** 并选择 **AF**（AF/MF 设置）选项卡（☰ 88）。



## 聚焦区域

选择对焦区域（☰ 69）。对焦区域选择也可用于选择手动对焦和对焦变焦的对焦点。

## 自动对焦模式

为对焦模式 **S** 和 **C** 选择自动对焦模式（☰ 67）。

## AF-C 自定义设置

为对焦模式 **C** 选择对焦跟踪选项。请根据您的拍摄对象从设置 1-5 中进行选择。



选项	说明
设置1 多重曝光的标准设置	此标准跟踪选项适用于普遍范围的移动拍摄对象。
设置2 忽略障碍物并继续跟踪拍摄对象	对焦系统努力跟踪所选拍摄对象。适用于难以保留于对焦区域中的拍摄对象或其他物体可能与拍摄对象一同进入对焦区域的情况。
设置3 用于加速/减速的拍摄对象	对焦系统为适应拍摄对象急剧的加速或减速努力对其进行跟踪。适用于移动速度迅速变化的拍摄对象。
设置4 用于突然出现的拍摄对象	对焦系统努力迅速对焦于进入对焦区域的拍摄对象。适用于突然出现的拍摄对象或迅速切换拍摄对象时。
设置5 用于不规则移动和加速/减速的拍摄对象	适用于不仅移动速度迅速变化而且要进行前后左右大动作的难以跟踪的拍摄对象。

AF点显示  

设定当  AF/MF 设置 > 自动对焦模式 选为 区 或 广角/跟踪 时是否显示单个对焦框。

## 焦点数

选择在手动对焦模式中或者 自动对焦模式 选为 单点 时可用于对焦点选择的对焦点数量。

选项	说明
91点(7x13)	从按 7 × 13 点格排列的 91 个对焦点中进行选择。
325点(13x25)	从按 13 × 25 点格排列的 325 个对焦点中进行选择。

**PRE-AF**

若选择了**开**，即使未半按快门按钮，相机也将持续调整对焦。请注意，这将增加电池电量的消耗。

**AF 辅助灯**

若选择了**开**，AF 辅助灯将会点亮以辅助自动对焦。

- ① 在某些情况下使用 AF 辅助灯时，相机可能无法对焦。若相机无法在微距拍摄模式下对焦，请尝试增加与拍摄对象之间的距离。
- ① 应避免将 AF 辅助灯直接照射拍摄对象的眼睛。

**脸部识别/眼睛识别设置**

智能脸部优先可为画面任何位置的人物脸部设定对焦和曝光，防止相机在集体肖像拍摄中对焦于背景。适用于强调肖像主体的拍摄。相机在竖直和横向方位都可检测脸部；若检测到一个脸部，相机将使用绿色边框对其进行标识。若画面中有多个脸部，相机将选择离中心最近的脸部，其他则用白色边框标识。您也可选择智能脸部优先处于开启状态时相机是否检测并聚焦于眼睛。请从下列选项中进行选择：



选项	说明
脸部识别开/眼睛识别关	仅智能脸部优先。
脸部识别开/眼睛识别自动	当检测到脸部时，相机自动选择对焦于哪只眼睛。
脸部识别开/右眼优先识别	相机对焦于使用智能脸部优先所检测到的拍摄对象的右眼。
脸部识别开/左眼优先识别	相机对焦于使用智能脸部优先所检测到的拍摄对象的左眼。
脸部识别关/眼睛识别关	智能脸部优先和眼睛优先关闭。

❖ 若由于被头发、眼镜或其他物体遮挡而导致相机无法检测到拍摄对象的眼睛，相机将对焦于脸部。

- ① 在某些模式下，相机可能会为画面整体而不是肖像主体设定曝光。
- ① 按下快门按钮时，若拍摄对象位置发生了变化，照片拍摄后，他们的脸部可能不在绿色边框标识的区域。

## AF+MF

若在对焦模式 **S** 下选择了 **开**，通过在半按快门按钮期间旋转对焦环可手动调整对焦。同时支持标准和峰值对焦手动聚焦助手选项。带有对焦距离指示的镜头必须先设为手动对焦模式（MF）才可使用该选项。选择 MF 将禁用对焦距离指示。请将对焦环设至对焦距离指示的中央（若将对焦环设至无穷远或最小对焦距离，相机将可能无法对焦）。

### ● AF+MF 对焦变焦

当 **AF/MF 设置 > 对焦确认** 选为 **开** 且 **自动对焦模式** 选为 **单点** 时，对焦变焦可用于放大所选对焦区域。**自动对焦模式** 选为 **区** 或 **广角/跟踪** 时，对焦变焦不可用。使用后指令拨盘可选择变焦倍率（2.5 倍至 6 倍）。

## 手动聚焦助手

选择在手动对焦模式下对焦如何显示（ 66）。

选项	说明
标准	对焦以正常状态显示（峰值高光对焦和数码分割图像不可用）。
数码裂像屏	一种黑白（黑白）或彩色（颜色）分割图像显示。
峰值高光对焦	相机增强高对比度的轮廓。请选择色彩和峰值级别。

## 对焦确认

若选择了 **开**，当在手动对焦模式下旋转对焦环时，相机将自动放大镜头视野（ 65）。

## 点测联动

当 **自动对焦模式**（ 67）选为 **单点** 且 **测光** 选为 **点** 时，选择 **开** 可对当前对焦框进行测光（ 60）。

## 即时自动对焦设定

选择当在手动对焦模式下按下 **AF-L** 按钮时相机对焦的方式（ 64）。

**景深标尺**

选择 **底片格式像素** 可帮助您实际判断将以印刷品或类似物品显示的照片的景深；选择 **像素** 则可帮助您实际判断将在计算机或其他电子屏幕上以高分辨率显示的照片的景深。

**释放/对焦优先**

选择相机在对焦模式 **AF-S** 或 **AF-C** 下的对焦方式。

选项	说明
释放	快门反应优先于对焦。相机未清晰对焦时也可拍摄照片。
对焦	对焦优先于快门反应。仅当相机清晰对焦时才可拍摄照片。

**已修正的 AF 框**

若选择了 **开**，光学取景器的显示中将会添加另一个用于约 50cm 对焦距离的对焦框。半按快门按钮时，用于当前对焦距离的对焦框将显示为绿色。

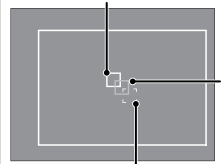
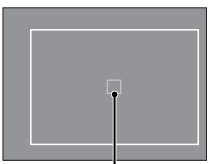
	开	关
对焦框	<p>用于无穷远对焦距离的对焦框</p>  <p>当前对焦框 (半按快门按钮时显示为绿色)</p> <p>用于约 50cm 对焦距离的对焦框</p>	 <p>当前对焦框 (半按快门按钮时显示为绿色)</p>

## 📷 拍摄设置

若要调整拍摄选项，请在拍摄显示中按下 **MENU/OK** 并选择 📷（拍摄设置）选项卡（📖 88）。



### 自拍

使用自拍拍摄照片（📖 74）。

### 间隔定时拍摄

调整间隔定时拍摄の設定（📖 75）。

### 自动曝光包围

调整曝光包围设定。

选项	说明
帧/步设置	选择包围序列中的拍摄张数（画面）以及每次拍摄时不同的曝光量（步骤）。
1帧/连续	选择在包围序列中照片是一次拍摄一张（1帧）还是以单次连拍进行拍摄（连续）。
序列设置	选择照片的拍摄顺序。

### 胶片模拟包围

选择用于胶片模拟包围的胶片类型（📖 55、61）。

### 测光

选择相机如何测定曝光（📖 60）。



**快门类型**

选择快门类型。选择电子快门可关闭快门声音。

选项	说明
<b>MS 机械快门</b>	使用机械快门拍摄照片。
<b>ES 电子快门</b>	使用电子快门拍摄照片。
<b>MS 机械 + ES 电子</b>	相机根据拍摄环境选择快门类型。

- ◆ 若选择了 **ES 电子快门** 或 **MS 机械 + ES 电子**，通过将快门速度拨盘旋转至 8000 后再旋转前指令拨盘可选择高于  $\frac{1}{8000}$  秒的快门速度。
- ◆ 使用电子快门时，快门速度和感光度会分别限制为  $\frac{1}{32000}$ –1 秒和 ISO 12800–200，长时间曝光降噪将不起作用。在连拍模式下，对焦和曝光固定为每次连拍中拍摄第一张照片时的值。
- ① 使用电子快门拍摄移动的拍摄对象时照片中可能会出现畸变，而在荧光灯或者其他闪烁或不稳定照明下拍摄的照片中可能会出现条带痕迹和雾像。若在快门静音时拍摄照片，请尊重拍摄对象的肖像权和隐私权。

**防抖模式**

减少模糊。该选项仅适用于支持图像稳定的镜头。

选项	说明
<b>常时</b>	图像稳定开启。
<b>仅拍摄时</b>	仅当半按快门按钮或释放快门时才启用图像稳定。
<b>关</b>	将出现在屏幕中 (图 8、10)。使用三脚架时推荐使用。

**ISO自动设定**

为自动 ISO 感光度控制选择基本感光度、最大感光度和最小快门速度，将 ISO 拨盘旋转至 **A** 即可选择自动 ISO 感光度控制。**自动1**、**自动2** 和 **自动3** 的设定可分别进行调整。

项目	选项	默认设定		
		自动1	自动2	自动3
默认感光度	12800-200	200		
最大感光度	12800-400	800	1600	3200
最低快门速度	1/500-1/4 秒、自动	1/60 秒		

相机自动在默认值和最大值之间选择一个感光度。感光度仅在获取理想曝光需要的快门速度低于 **最低快门速度** 中的所选值时才会提高到默认值以上。

- ◆ 若 **默认感光度** 中的所选值高于 **最大感光度** 中的所选值，**默认感光度** 将设为 **最大感光度** 中的所选值。
- ◆ 若照片在 **最大感光度** 中的所选值下仍将曝光不足，相机可能选择低于 **最低快门速度** 的快门速度。若 **最低快门速度** 选为 **自动**，相机将自动选择约等于镜头焦距倒数的最低快门速度（以秒为单位；例如，若镜头焦距为 50 mm，相机将选择 1/50 秒左右的最低快门速度）。最低快门速度不受图像稳定中所选项的影响。

**转接环设置**

为使用选购 **FUJIFILM M MOUNT ADAPTER**（☞ 84）所连接的 M 卡口镜头调整设定。

**无线通信**

通过无线网络连接至智能手机或平板设备（☞ 129）。

- ◆ 有关详情，请访问 <http://fujifilm-dsc.com/wifi/>。

## 4 闪光设置

若要调整闪光灯的相关设定，请在拍摄显示中按下 **MENU/OK** 并选择 **4**（闪光设置）选项卡（[图 88](#)）。



### 闪光灯功能设置

选择闪光控制模式、闪光灯模式或同步模式或者调整闪光级别。

◆ 可用选项根据闪光灯组件的不同而异。有关详情，请参阅“使用热靴卡口闪光灯组件”（[图 143](#)）。

### 红眼修正

消除闪光引起的红眼现象。

选项	说明
闪光灯+移除	减轻红眼预闪与数码红眼修正组合。
闪光灯	仅闪光灯减轻红眼。
移除	仅数码红眼修正。
关	闪光灯减轻红眼和数码红眼修正均关闭。

◆ 闪光灯减轻红眼可用于 TTL 闪光控制模式。数码红眼修正 仅在检测到脸部时执行且不适用于 RAW 图像。

### TTL-锁定模式

您可锁定 TTL 闪光控制以获取一系列照片的一致效果，而无需调整每张照片的闪光级别。

选项	说明
锁定上一次闪光灯	闪光输出锁定为最近一次所拍照片的测定值。若不存在之前测定的值，将显示一条错误信息。
锁定计量闪光灯	相机发出一系列预闪并将闪光输出锁定为测定值。

- ◆ 若要使用 TTL 锁定，请将 **TTL-锁定** 指定给一个相机控制，然后使用该控制启用或禁用 TTL 锁定。
- ◆ TTL 锁定期间，您可调整闪光灯补偿。

### LED 灯光设置

选择当拍摄照片时闪光灯组件的 LED 视频灯（若可用）是用作反射光还是 AF 辅助灯。

选项	静态摄影中 LED 视频灯的功能
反射光	反射光
AF 辅助	AF 辅助灯
AF 辅助+反射光	AF 辅助灯和反射光
关	无

- ◆ 该选项也可通过闪光设置菜单进行访问。

## MASTER 设置



当安装至相机热靴的闪光灯用作通过 FUJIFILM 无线光学闪光控制来控制遥控闪光灯组件的主闪光灯时，您可为该闪光灯选择闪光灯组（A、B 或 C），选择 **OFF** 则可将主闪光灯输出限制为不会影响最终照片的级别。

◆ 该选项也可通过闪光设置菜单进行访问。

## CH 设置

选择当使用 FUJIFILM 光学无线闪光控制时用于在主闪光灯与遥控闪光灯组件之间进行通信的通道。不同的通道可用于不同的闪光系统，或用于在近距离操作多个系统时防止干扰。











## 视频设置

若要调整动画录制的选项，请在拍摄显示中按下 **MENU/OK** 并选择 （视频设置）选项卡（ 88）。



### 摄像模式

选择用于动画录制的画面大小和速率。

-  **1080/60 P**：1920×1080（60 fps）
-  **HD 720/60 P**：1280×720（60 fps）
-  **1080/50 P**：1920×1080（50 fps）
-  **HD 720/50 P**：1280×720（50 fps）
-  **1080/30 P**：1920×1080（30 fps）
-  **HD 720/30 P**：1280×720（30 fps）
-  **1080/25 P**：1920×1080（25 fps）
-  **HD 720/25 P**：1280×720（25 fps）
-  **1080/24 P**：1920×1080（24 fps）
-  **HD 720/24 P**：1280×720（24 fps）

### 麦克风音量调节

调节麦克风录制音量。

### 麦克风/遥控快门装置

指定连接至麦克风/遥控快门装置连接插孔的设备是麦克风还是遥控快门装置（ 45、73）。

## **MY** 我的菜单

若要显示常用选项的个性化菜单，请在拍摄显示中按下 **MENU/OK** 并选择

**MY**（我的菜单）选项卡（ 88）。

◆ 若要编辑“我的菜单”，请选择 **用户设置 > 我的菜单设置**（ 125）。

◆ 仅当已将选项指定给 **我的菜单** 时，**MY** 选项卡才可用。



## 使用菜单：回放模式

使用回放菜单可调整回放设定。

### 使用回放菜单

1 在回放模式中按下 **MENU/OK** 显示菜单。

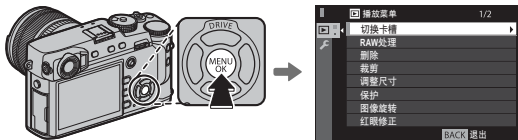

2 按下选择器上方或下方高亮显示所需项目。



3 按下选择器右方查看高亮显示项目的选项。



4 按下选择器上方或下方高亮显示所需选项。



5 按下 **MENU/OK** 选择高亮显示的选项。





6 按下 **DISP/BACK** 返回回放显示。



◆ 使用前指令拨盘可一次滚动一页菜单。



## 回放菜单

若要访问回放选项，请在回放显示中按下 **MENU/OK** 并选择 （播放菜单）选项卡（ 106）。



### 切换卡槽

选择从哪张存储卡回放图像（ 39）。

### RAW 处理

创建 RAW 照片的 JPEG 副本（ 82）。

### 删除

删除照片（ 43）。

### 裁剪

创建当前照片的裁剪副本。

**1** 显示所需照片。

**2** 在回放菜单中选择  **裁剪**。

**3** 使用后指令拨盘进行放大或缩小，然后按下选择器上方、下方、左方或右方滚动照片，直至显示所需部分。

**4** 按下 **MENU/OK** 显示确认对话框。

**5** 再次按下 **MENU/OK** 将裁剪副本保存为单独文件。

❖ 裁剪包含的区域越大，则副本的文件尺寸越大，所有副本的纵横比均为 3:2。若最终副本的尺寸为 ，执行将显示为黄色。

## 调整尺寸

创建当前照片的小型副本。

- 1 显示所需照片。
- 2 在回放菜单中选择 **回 调整尺寸**。
- 3 高亮显示一个尺寸并按下 **MENU/OK** 显示确认对话框。
- 4 再次按下 **MENU/OK** 将调整尺寸后的副本保存为单独文件。

◆ 可用尺寸根据原始图像尺寸的不同而异。

## 保护

保护照片不被误删。高亮显示下列选项之一并按下 **MENU/OK**。

- **画面 设定/解除**：保护所选照片。按下选择器左方或右方可查看照片，然后按下 **MENU/OK** 确认或取消选择。操作完成时按下 **DISP/BACK**。
- **保护所有**：保护所有照片。
- **重设所有**：取消所有照片的保护。

① 当存储卡格式化时（**回 114**），受保护照片将被删除。

## 图像旋转

旋转照片。

- 1 显示所需照片。
- 2 在回放菜单中选择 **回 图像旋转**。
- 3 按下选择器下方顺时针旋转照片 90°，按下上方则逆时针旋转照片 90°。
- 4 按下 **MENU/OK**。无论何时在相机上回放，照片都自动以所选方位显示。

- ◆ 无法旋转受保护的图片。请在旋转照片前取消保护。
- ◆ 本相机可能无法旋转其他设备创建的照片。在相机中被旋转的照片，当在计算机或其他相机上进行查看时将不会旋转。
- ◆ 使用 **回 屏幕设置 > 自动旋转回放** 拍摄的照片在回放过程中会自动按正确的方位显示（**回 118**）。

## 红眼修正

修正肖像中的红眼。相机将分析图像；若检测到红眼，图像将被处理以创建修正了红眼的副本。

**1** 显示所需照片。

**2** 在回放菜单中选择  **红眼修正**。

**3** 按下 **MENU/OK**。



- ◆ 若相机无法检测到脸部或脸部处于侧面状态，红眼可能无法修正。根据场景的不同，效果可能不同。无法修正以下照片中的红眼：已使用红眼修正处理过的照片或使用其他设备创建的照片。
- ◆ 处理图像需要的时间随检测到的脸部数量的不同而异。
- ◆ 使用 **红眼修正** 创建的副本在回放过程中以  图标标识。
- ◆ 无法为 RAW 图像执行红眼修正。

## 语音备注设置

在当前照片中添加语音备注。

- 1 在回放菜单的 **语音备注设置** 中选择 **开**。
  - 2 显示您想要添加语音备注的照片。
  - 3 按住前指令拨盘的中央录制语音备注。在 30 秒后或者当您释放拨盘时录制结束。
- ◆ 新的语音备注将会覆盖任何现有语音备注。删除照片也将删除语音备注。
  - ◆ 语音备注无法添加至动画或受保护照片。

### ●● 播放语音备注

带有语音备注的照片在回放时用  图标标识。若要播放语音备注，请选择一张照片并按下前指令拨盘的中央；播放语音备注时将显示一个进度条。按下 **MENU/OK** 暂停回放，然后按下选择器上方或下方可调整音量。再次按下 **MENU/OK** 可恢复回放。您也可使用  **按键音设置 > 回放音** 调整音量。

## 复制

在第一和第二插槽中的存储卡之间复制照片。

1 在回放菜单中选择 **复制**。

2 高亮显示下列选项之一并按下选择器右方：

- **卡槽 1 → 卡槽 2**：将第一插槽的存储卡中的照片复制到第二插槽的存储卡中。
- **卡槽 2 → 卡槽 1**：将第二插槽的存储卡中的照片复制到第一插槽的存储卡中。

3 高亮显示下列选项之一并按下 **MENU/OK**：

- **单幅画面**：复制所选照片。按下选择器左方或右方可查看照片，然后按下 **MENU/OK** 可复制当前照片。
- **所有画面**：复制所有照片。

◆ 当目的地空间已满时，复制将中止。

## 无线通信

通过无线网络连接至智能手机或平板设备（ 129）。

◆ 有关详情，请访问 <http://fujifilm-dsc.com/wifi/>。

## 幻灯片式播放

以自动幻灯片方式查看照片。按下 **MENU/OK** 开始播放。在幻灯片播放过程中可随时按下 **DISP/BACK** 查看屏幕帮助。按下 **MENU/OK** 可随时结束播放。

◆ 幻灯片播放过程中，相机不会自动关闭。

## 照相簿助手

使用您最喜爱的照片创建照相簿（ 86）。

### PC 自动保存

通过无线网络将照片上传至计算机（📖 129）。

◆ 有关详情，请访问 <http://fujifilm-dsc.com/wifi/>。

### 打印预约（DPOF）

选择照片进行打印（📖 133）。

### instax 打印机打印

在选购的 FUJIFILM instax SHARE 打印机上打印照片（📖 136）。

### 纵横比

选择高清（HD）设备如何显示纵横比为 3:2 的照片（该选项仅当连接了 HDMI 线时可用）。选择 16:9 将全屏显示图像，图像上下两边将被裁切掉；选择 3:2 则显示整个图像，图像左右两边有黑色条带。

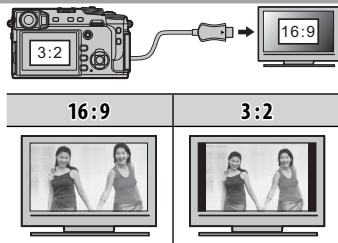

# 设置菜单

查看和调整基本相机设定。

## 使用设置菜单

1 在拍摄模式中按下 **MENU/OK** 显示菜单。

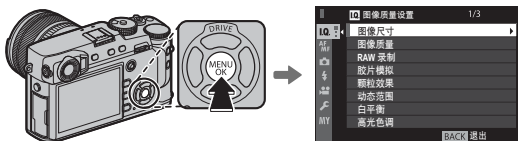

2 按下选择器左方高亮显示当前菜单的选项卡。



选项卡

3 按下选择器下方高亮显示 **设置** (设置) 选项卡。



4 按下选择器右方显示设置菜单类别。



5 按下选择器上方或下方高亮显示包含所需项目的类别。



6 按下选择器右方查看高亮显示类别中的选项。



7 按下选择器上方或下方高亮显示所需项目。



8 按下选择器右方查看高亮显示项目的选项。



9 按下选择器上方或下方高亮显示所需选项。



10 按下 **MENU/OK** 选择高亮显示的选项。





11 按下 **DISP/BACK** 返回拍摄显示。



◆ 使用前指令拨盘可一次滚动一页菜单。

## ■ 设置菜单选项



若要访问基本相机设定，请在回放显示中按下 **MENU/OK** 并选择 （设置）选项卡（ 113）。



## ■ 用户设置

### 格式化

格式化存储卡的步骤如下：

- 1 在设置菜单中高亮显示  **用户设置** > **格式化** 并按下 **MENU/OK**。
  - 2 高亮显示您希望格式化的存储卡所在插槽并按下 **MENU/OK**。
  - 3 屏幕中将显示确认对话框。若要格式化存储卡，请高亮显示 **执行** 并按下 **MENU/OK**。选择 **取消** 或按下 **DISP/BACK** 可退出而不格式化存储卡。
- ① 所有数据（包括受保护照片）将从存储卡中删除。请确定重要文件已复制到计算机或其他存储设备。
  - ① 在格式化过程中请勿打开电池盒盖。
  - ◆ 您也可通过按住  按钮并同时按下后指令拨盘的中央显示格式化菜单。

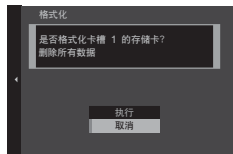

### 日期时间

设定相机时钟（ 26、27）。



## 时差

在旅行时，您可将相机时钟从居住地时区立即切换至目的地的当地时区。指定当地时区和居住地时区之间时差的步骤如下：

**1** 高亮显示 **← 当地** 并按下 **MENU/OK**。

**2** 使用选择器选择当地时区和居住地时区之间的时差。设定完成时，请按 **MENU/OK**。

若要将相机时钟设为当地时间，请高亮显示 **← 当地** 并按下 **MENU/OK**。若要将时钟设为您居住地时区的时间，请选择 **⇨ 居住地**。若选择了 **← 当地**，相机开启时 **←** 将显示 3 秒。

## 言語/LANG

选择语言。

## 我的菜单设置

编辑“我的菜单”（ 125）。

## 传感器清洁

去除相机图像传感器上的灰尘。

• **执行**：立即清洁传感器（ xv）。

• **开启时**：若选择了该选项，传感器清洁将在相机开启时执行。

• **关闭时**：若选择了该选项，传感器清洁将在相机关闭时执行（但是如果相机在回放模式下关闭，则不会执行传感器清洁操作）。

◆ 使用传感器清洁无法去除的灰尘可手动去除（ 150）。

## 重设所有

将拍摄或设置菜单选项重设为默认值。

**1** 高亮显示所需选项并按下 **MENU/OK**。

• **拍摄菜单重置**：将使用 **编辑/保存自定义设置** 所创建的自定义白平衡和自定义设置库以外的所有拍摄菜单设定重设为默认值。

• **设置重置**：将 **日期时间**、**时差** 和 **连接设置** 以外的所有设置菜单设定重设为默认值。

**2** 屏幕中将显示确认对话框；高亮显示 **执行** 并按下 **MENU/OK**。

## ■ 按键音设置

### AF 嘟嘟声音量

选择相机对焦时所发出嘟嘟声的音量 (🔊 76)。选择 **关** 可关闭嘟嘟声。

### 自拍功能嘟嘟声音量

选择进行自拍时所发出嘟嘟声的音量 (🔊 74)。选择 **关** 可关闭嘟嘟声。

### 操作音量

调整操作相机控制时所发出声音的音量。选择 **关** (静音) 可关闭操作控制时发出的声音。

### 快门音量

调整释放快门时所发出声音的音量。选择 **关** (静音) 可关闭快门声音。

### 快门声音

选择快门的声音。

### 回放音

调整动画回放的音量。

---

## ■ 屏幕设置

### EVF 亮度

调整电子取景器中屏幕的亮度，或者选择 **自动** 以进行自动亮度调整。

### EVF 色彩

调整电子取景器中屏幕的色相。

### LCD 亮度

调整显示屏亮度。

### LCD 色彩

调整显示屏色相。

### 图像显示

选择拍摄后图像显示的时间长度。色彩可能与最终图像中的色彩稍有不同，并且在高感光度时可能出现“噪点”（斑点）。

选项	说明
连续	照片将一直显示在屏幕中直至按下 <b>MENU/OK</b> 按钮或半按快门按钮。按下后指令拨盘的中央可放大当前对焦点；再按一次则取消变焦。
1.5 秒	照片显示 1.5 秒（ <b>1.5 秒</b> ）或 0.5 秒（ <b>0.5 秒</b> ），或者直至半按快门按钮。
0.5 秒	
关	拍摄后照片不会显示。

### EVF 自动旋转显示

选择取景器中的指示是否根据相机方位进行旋转（☞ 31）。无论选择了何种选项，显示屏中的指示都不会旋转。

### 手动模式下预览曝光/白平衡

选择 **预览曝光/白平衡** 可在手动曝光模式下启用曝光和白平衡预览（☞ 38），选择 **预览白平衡** 则仅预览白平衡。使用闪光灯时，或者拍摄照片时曝光可能会发生改变的其他情况下，请选择 **关**。



### 预览图片效果

选择 **开** 可在显示屏中预览胶片模拟、白平衡及其他设定的效果。选择 **关** 可使低对比度、背光场景中的阴影部分以及其他难以看清的拍摄对象更加清晰可见。

❖ 若选择了 **关**，显示屏中可能无法看清相机设定的效果，并且色彩和色调可能不同于最终照片的色彩色调。但相机会调整屏幕以显示创意滤镜及黑白和棕褐色设定的效果。

### 取景框

选择拍摄模式下可用取景网格的类型。

显示 9 格	显示 24 格	HD 构图
 <p data-bbox="128 542 402 570">适用于“三分法”构图。</p>	 <p data-bbox="584 542 718 570">6 × 4 网格。</p>	 <p data-bbox="863 542 1225 608">在由屏幕顶部和底部的线条所示的裁切区域中构图 HD 照片。</p>

### 自动旋转回放

选择 **开** 可在回放过程中自动旋转“竖直”（人像方位）照片。

### 对焦距离指示单位

选择用于对焦距离指示的单位（ 65）。

### 显示自定义设置

选择标准显示的项目（ 33）。

## ■ 按钮/拨盘设置

### 对焦杆设置

选择对焦棒（对焦杆）所执行的功能。

选项	说明
锁定（关）	拍摄过程中无法使用对焦棒。
按下  解除锁定	按下对焦棒可查看对焦点显示，倾斜对焦棒可选择对焦点。
开	倾斜对焦棒可查看对焦点显示并选择对焦点。

### 编辑/保存快速菜单

选择快速菜单中显示的选项（ 49）。

### 功能（Fn）设定

选择功能按钮所执行的功能（ 51）。

### 命令转盘设定

选择指令拨盘所执行的功能。

### S.S 操作

选择 **关** 可禁止使用指令拨盘微调快门速度。

### ISO 拨盘设置(H)

选择指定给 ISO 拨盘上 **H** 位置的 ISO 感光度。

### ISO 拨盘设置(L)

选择指定给 ISO 拨盘上 **L** 位置的 ISO 感光度。

### 无镜头拍摄

选择当未安装镜头时是否启用快门释放。

### 无卡拍摄

选择相机中未插入存储卡时是否可以释放快门。

选项	说明
<b>ON</b>	当未插入存储卡时，快门可被释放以测试相机功能，并且可显示拍摄和设置菜单。
<b>OFF</b>	未插入存储卡时快门禁用，以防止未插入存储卡时所拍照片意外丢失。

### 对焦环

选择以何种方向旋转对焦环以增加对焦距离。

### AE-L/AF-L按钮设定

切换 **AF-L** 和 **AE-L** 按钮的功能。

### AE/AF-LOCK 设定

若选择了 **按下时启用 AE/AF-LOCK**，曝光和/或对焦将在按下 **AE-L** 或 **AF-L** 按钮期间锁定（ 77）。若选择了 **AE/AF-LOCK 开关切换**，曝光和/或对焦将在按下 **AE-L** 或 **AF-L** 按钮时锁定，并保持锁定直至再次按下该按钮。

### AF-LOCK 模式

选择 **AF-L** 按钮所执行的功能（ 77）。

### 光圈设定

选择使用不具备光圈环的镜头时用于调整光圈的方法。

- **自动+  手动**：旋转后指令拨盘选择光圈。转过最小光圈可选择 **A**（自动）。
- **自动**：光圈由相机自动选择；相机将在曝光模式 **P**（程序自动曝光）或 **S**（快门优先 AE）下运作。
- **手动**：旋转后指令拨盘选择光圈；相机将在曝光模式 **A**（光圈优先 AE）或 **M**（手动）下运作。

## ■ 电源管理

### 自动关机

选择未进行任何操作时，相机自动关闭前的时间长度。较短的时间将延长电池寿命，若选择了**关**，则需手动关闭相机。请注意，在某些情况下，即使选择了**关**，相机也将自动关闭。

### 电源管理

调整电源管理设定。

选项	自动对焦性能（速度）	LCD/EVF 显示质量	电池寿命
高性能	快	非常高	低
标准	快	高	普通
节能	普通	普通	高

◆ 若选择了**节能**，当未进行任何操作时，画面速率将会降低。操作相机控制可使画面速率恢复正常。

### 自动省电

LCD/EVF 显示中添加了一个省电选项。

选项	说明
开	当 <b>电源管理</b> 选为 <b>高性能</b> 或 <b>标准</b> 时，若在设定的时间内未进行任何操作，LCD 和 EVF 将切换至标准质量显示。操作相机控制将恢复高质量显示。
关	未进行任何操作时，显示质量不会改变。

## ■ 保存数据设置

### 画面计数规则

新照片保存为由四位数文件编号命名的图像文件，该编号即在上一文件编号上加一。在回放过程中显示的文件编号如右图所示。**画面计数规则** 控制当插入一张新的存储卡，或当前存储卡格式化时，是否将文件编号重设为 0001。

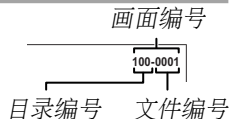

选项	说明
连续	编号从上次使用的文件编号或第一个可用文件编号（两者中取较大值）继续。选择该选项可减少带有重复文件名的照片数量。
清零	格式化或插入新的存储卡后，编号重设为 0001。

- ◆ 若画面编号达到 999-9999，快门释放将被禁用（☞ 157）。
- ◆ 选择 **用户设置 > 重设所有**（☞ 115）可将 **画面计数规则** 设为 **连续**，但不会重设文件编号。
- ◆ 其他相机所拍照片的画面编号可能不同。

### 保持原始图像

选择 **开** 可保存使用 **闪光设置 > 红眼修正**（☞ 101）所拍照片的未处理副本。

### 编辑文件名

更改文件名前缀。sRGB 图像使用 4 位字母前缀（默认为“DSCF”），Adobe RGB 图像则使用一条下划线后接 3 位字母前缀（“DSF”）。



**卡槽设置（静态图像）**

选择第二插槽中存储卡的功能。

选项	说明
依次	仅当第一插槽中的存储卡已满时才会使用第二插槽中的存储卡。
备份	每张照片记录两次，每张存储卡中各记录一次。
RAW / JPEG	 <b>图像质量设置 &gt; 图像质量</b> 选为 <b>FINE + RAW</b> 或 <b>NORMAL + RAW</b> 时所拍照片的 RAW 图像将保存至第一插槽中的存储卡且 JPEG 图像保存至第二插槽中的存储卡，除此之外，其他与 <b>依次</b> 相同。

◆ 无论**卡槽设置（静态图像）**选为何种选项，动画都将记录至第一插槽中的存储卡；若选择了**依次**，即使记录已移至第二插槽中的存储卡后，动画也仍将记录至第一插槽中的存储卡。

**切换卡槽（依次）**

选择**卡槽设置（静态图像）**选为**依次**时首先用于记录的存储卡。

**版权信息**

版权信息（Exif 标记形式）可在拍摄时添加至新图像。对版权信息的更改仅会反映至进行更改后所拍的图像。

选项	说明
显示版权信息	查看当前版权信息。
输入作者信息	输入创作者的姓名。
输入版权信息	输入版权所有者的姓名。
删除版权信息	删除当前版权信息。此更改仅应用至选择了该选项后所拍的图像；现有图像中记录的版权信息不受影响。

## ■ 连接设置

有关无线连接的详细信息，请访问 <http://fujifilm-dsc.com/wifi/>

### 无线设置

调整设定以连接无线网络。

选项	说明
一般设置	选择 <b>名字</b> 可为相机设定一个名字使其可在无线网络上识别（默认设定下，指定给相机的名字独一无二），选择 <b>复位无线设置</b> 则可恢复默认设定。
调手机  图尺寸	选择 <b>开</b> （默认设定，在大多数情况下推荐使用）可将较大图像的尺寸调整至 <b>3M</b> 以上传至智能手机，选择 <b>关</b> 则以原始尺寸上传图像。调整尺寸仅应用于上传至智能手机的副本；原始图像不受影响。
PC 自动保存设置	选择 <b>删除登记的目的地 PC</b> 可取消所选目的地，选择 <b>上一连接的详细信息</b> 则可查看最近与相机连接的计算机。

### 设置自动保存的 PC

选择上传目的地。选择 **简单设置** 可使用 WPS 进行连接，选择 **手动设置** 则可手动配置网络设定。

### 地理标记设置



查看从智能手机下载的位置数据并选择是否将数据与照片一起保存。

选项	说明
地理标记	选择从智能手机下载的位置数据是否在照片拍摄时嵌入照片。
位置信息	显示最后一次从智能手机下载的位置数据。



### instax 打印机连接设定

调整设定以连接至选购的 FUJIFILM instax SHARE 打印机（ 135）。

## “我的菜单”

选择 （我的菜单）选项卡将显示常用选项的个性化自定义菜单（ 105）。

### 编辑“我的菜单”

- 1 在设置菜单的  用户设置 选项卡中，高亮显示 **我的菜单设置** 并按下 **MENU/OK** 显示以下选项（ 113）。



- 2 按下选择器上方或下方高亮显示 **增加项目** 并按下 **MENU/OK**。可添加至“我的菜单”的选项用蓝色高亮显示。

- ◆ 当前属于“我的菜单”中的选项用勾选标记标识。

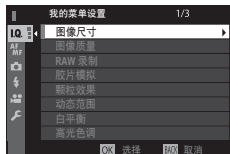

- 3 高亮显示一个项目并按下 **MENU/OK** 将其添加至“我的菜单”。

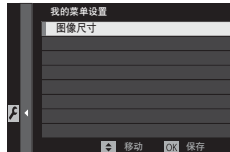

- 4 按下 **MENU/OK** 返回编辑显示。
- 5 重复步骤 3 和 4 直至添加完所有所需项目。
  - ◆ “我的菜单”最多可包含 16 个项目。



### 编辑“我的菜单”

若要为项目重新排序或删除项目，请在步骤 1 中选择 **排列项目** 或 **删除项目**。

## 出厂默认设定

下表列出了拍摄及设置菜单中选项的出厂默认设定。使用  用户设置 > 重设所有 (📖 115) 可恢复这些设定。

### ■ 拍摄菜单

菜单	默认设定
 图像质量设置	
图像尺寸	 3:2
图像质量	FINE
RAW 录制	未压缩
胶片模拟	PROVIA/标准
颗粒效果	关
动态范围	100%
白平衡	自动
高光色调	0
阴影色调	0
色彩	0
锐度	0
降噪功能	0
长时间曝光降噪	开
镜头调整优化器	开
色彩空间	sRGB
选择自定义设置	自定义 1

菜单	默认设定
 AF/MF 设置	
自动对焦模式	单点
AF-C 自定义设置	设置 1
AF 点显示  	OFF
焦点数	91 点 (7x13)
PRE-AF	关
AF 辅助灯	开
脸部识别/眼睛识别设置	脸部识别关/ 眼睛识别关
AF+MF	关
手动聚焦助手	标准
对焦确认	关
点测联动	开
即时自动对焦设定	AF-S
景深标尺	像素
释放/对焦优先	
· AF-S 优先选择	释放
· AF-C 优先选择	释放
已修正的 AF 框	关

菜单	默认设定
<b>拍摄设置</b>	
自拍	关
胶片模拟包围	
· 胶片 1	PROVIA/标准
· 胶片 2	Velvia/鲜艳
· 胶片 3	ASTIA/柔和
测光	多重
快门类型	机械快门
防抖模式	常时
ISO自动设定	自动1
转接环设置	
· 亮框亮度	0
· 镜头对准	镜头 5 (50mm)
<b>闪光设置</b>	
红眼修正	关
TTL-锁定模式	锁定上一次闪光灯
<b>视频设置</b>	
摄像模式	1080/60P
麦克风音量调节	3
麦克风/遥控快门装置	麦克风

## ■ 设置菜单

菜单	默认设定
<b>用户设置</b>	
时差	居住地
传感器清洁	
· 开启时	关
· 关闭时	开
<b>按键音设置</b>	
AF嘟嘟声音量	🔊
自拍功能嘟嘟声音量	🔊
操作音量	关
快门音量	🔊
快门声音	声音1
回放音	7
<b>屏幕设置</b>	
EVF亮度	自动
EVF色彩	0
LCD亮度	0
LCD色彩	0
图像显示	关
EVF自动旋转显示	开
手动模式下预览曝光/白平衡	预览曝光/白平衡
预览图片效果	开
取景框	显示9格
自动旋转回放	关
对焦距离指示单位	米
显示自定义设置	请参阅第 33 页。

菜单	默认设定
<b>按钮/拨盘设置</b>	
对焦杆设置	开
编辑/保存快速菜单	请参阅第 47 页。
功能(Fn)设定	请参阅第 50 页。
命令转盘设定	▲ S.S. ▼ F
▲ ▼ S.S.操作	开
ISO 拨盘设置(H)	25600
ISO 拨盘设置(L)	100
无镜头拍摄	关
无卡拍摄	开
对焦环	🔄 顺时针
AE-L/AF-L按钮设定	AE-L/AF-L
AE/AF-LOCK设定	按下时启用AE/ AF-LOCK
AF-LOCK模式	仅 AF-LOCK
光圈设定	自动 + 手动
<b>电源管理</b>	
自动关机	2 分钟
电源管理	标准
自动省电	关

菜单	默认设定
<b>保存数据设置</b>	
画面计数规则	连续
保持原始图像	关
卡槽设置(静态图像)	依次
<b>连接设置</b>	
无线设置	
· 调手机 📱 图尺寸	开
PC自动保存设置	简单设置
地理标记设置	
· 地理标记	开
· 位置信息	开

# 连接

## 无线传输 ( FUJIFILM Camera Remote/FUJIFILM PC AutoSave )

访问无线网络并连接至计算机、智能手机或平板设备。有关下载和其他信息，请访问 <http://fujifilm-dsc.com/wifi/>。



### 无线连接：智能手机

将“FUJIFILM Camera Remote”应用程序安装至您的智能手机可浏览相机上的图像，下载所选图像，遥控相机，或者将位置数据复制到相机中。若要连接至智能手机，请将相机设为回放模式并按下功能按钮 (Fn1)。

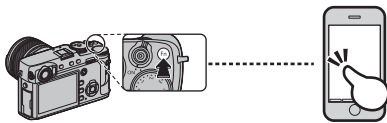

◆ 您也可使用 拍摄设置/ 播放菜单 > 无线通信 ( 100、111 ) 进行连接。

### 无线连接：计算机

一旦安装好“FUJIFILM PC AutoSave”应用程序并将计算机配置为从相机所复制图像的目的地的，您即可使用 播放菜单 > PC 自动保存 ( 112 ) 或通过在回放模式下按住功能按钮 (Fn1) 从相机上传照片。

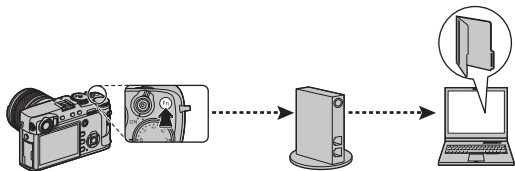

连接

## 在计算机上查看照片（ MyFinePix Studio/RAW FILE CONVERTER EX 2.0 ）

阅读本章节可获得有关将照片复制到计算机的信息。

### Windows

您可使用 MyFinePix Studio 将照片复制到您的计算机进行存储、查看、整理及打印。

MyFinePix Studio 可从以下网站进行下载：

<http://fujifilm-dsc.com/mfs/>



一旦下载完毕，请双击所下载的文件（“MFPS\_Setup.EXE”）并按照屏幕指示完成安装。安装完成后请继续“连接相机”（ 131）操作。

### Mac OS X/macOS

您可使用“图像捕捉”（计算机附带）或其他软件将照片复制到您的计算机。请继续“连接相机”（ 131）操作。

#### 查看 RAW 文件

若要在计算机上查看 RAW 文件，请使用可从以下网站下载的 RAW FILE CONVERTER EX 2.0：

<http://fujifilm-dsc.com/rfc/>





## 连接相机

**1** 找出包含您想要复制到计算机的照片的存储卡，并将其插入相机。

① 传送过程中断电可能导致丢失数据或损坏存储卡。请在连接相机前插入新电池或充满电的电池。

**2** 关闭相机并如图所示连接 USB 线（由第三方供应商另售），确定接头完全插好。请将相机直接连接至计算机，勿使用 USB 集线器或键盘。

① USB 线不得超过 1.5 m 长且必须适合进行数据传输。

① 连接至相机微型 USB（微型 B）连接插孔。

① 本相机使用微型 B USB 2.0 连接插孔。

**3** 开启相机。

**4** 使用 MyFinePix Studio 或操作系统所提供的应用程序将照片复制到计算机。

若要获取有关使用软件的详细信息，请启动应用程序并从 **帮助** 菜单中选择相应的选项。

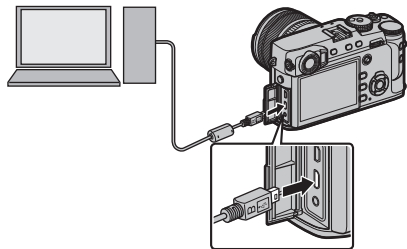

- ① 若插入的存储卡包含大量图像，软件启动可能会延迟且您可能无法导入或保存图像。请使用存储卡读卡器传送照片。
- ① 关闭相机或断开 USB 线的连接前，请确认计算机未显示信息提示您正在进行复制，并确认指示灯已熄灭（若复制的图像张数非常多，计算机显示屏上的提示信息消失后指示灯可能仍保持点亮）。否则，可能导致数据丢失或者损坏存储卡。
- ① 插入或取出存储卡前，请先断开相机的连接。
- ① 某些情况下，可能无法使用访问独立计算机上照片的方法来访问通过软件保存至网络服务器的照片。
- ① 使用需要网络连接的服务时，用户将承担来自电话公司或互联网服务提供商的所有相关费用。

### 断开相机的连接

确认指示灯已熄灭后，关闭相机并断开 USB 线的连接。

## 创建 DPOF 打印预约

▣ 播放菜单 > 打印预约 (DPOF) (📖 112) 选项可用于为 DPOF 兼容打印机创建一个数码“打印预约”。

### DPOF

DPOF (数码打印预约格式) 是使照片可从存储卡中存储的“打印预约”进行打印的标准。打印预约中的信息包括要打印的照片以及每张照片的打印份数。



### ■ 显示日期 / 关闭日期

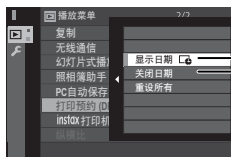

若要修改 DPOF 打印预约, 请选择 ▣ 播放菜单 > 打印预约 (DPOF) (📖 106) 并按下选择器上方或下方高亮显示 **显示日期**  或 **关闭日期**。



**显示日期** : 在照片上打印拍摄日期。

**关闭日期**: 不在照片上打印拍摄日期。

请按下 **MENU/OK** 并执行下列步骤。

- 1 按下选择器左方或右方显示您希望在打印预约中包含或从中删除的照片。
- 2 按下选择器上方或下方选择打印份数 (最多 99 份)。若要从预约中删除照片, 请按下选择器下方, 直至打印份数为 0。

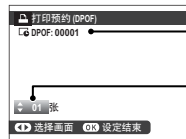

打印的总数量

打印份数

连接

**3** 重复步骤 1-2 完成打印预约。设定完成时，按下 **MENU/OK** 保存打印预约，或按下 **DISP/BACK** 退出而不改变打印预约。



**4** 打印的总数量显示在屏幕中。按下 **MENU/OK** 退出。



当前打印预约中的照片在回放过程中用  图标标识。



### ■ 重设所有

若要取消当前打印预约，请在 **播放菜单 > 打印预约 (DPOF)** ( 106) 中选择 **重设所有**。屏幕中将显示如右图所示的确认对话框；按下 **MENU/OK** 可从预约中删除所有照片。



◆ 打印预约最多可包含 999 张照片。

◆ 若插入了一张包含其他相机所创建打印预约的存储卡，屏幕中将显示如右图所示的信息。按下 **MENU/OK** 可取消打印预约；您必须按照上文所述来创建新的打印预约。



## instax SHARE 打印机

在 instax SHARE 打印机上打印数码相机上的照片。

### 建立连接

选择 **连接设置** > **instax 打印机连接设定** (📖 124) 并输入 instax SHARE 打印机名称 (SSID) 和密码。

#### ● 打印机名称 (SSID) 和密码

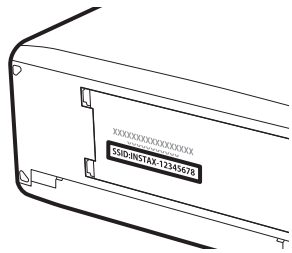

打印机名称 (SSID) 可在打印机底部查看；默认密码为“1111”。如果您已选择其他密码以从智能手机进行打印，请输入该密码。

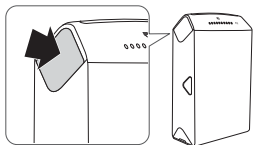

## 打印照片

1 开启打印机。



2 选择  播放菜单 > instax 打印机打印  
( 106)。相机将连接至打印机。



◆ 若要打印连拍序列中的一幅画面，请先显示该画面，再选择 **instax 打印机打印**。

3 使用选择器显示您想打印的照片，然后按下 **MENU/OK**。



- ◆ 使用其他相机拍摄的照片无法打印。
- ◆ 打印区域小于 LCD 显示屏中的可视区域。

4 照片将发送至打印机，打印开始。

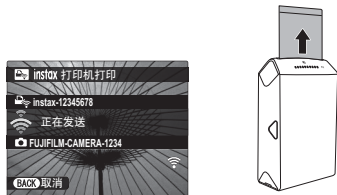

## 在电视机上查看照片

若要为多人回放照片，请使用 HDMI 线（由第三方供应商另售）将相机连接至电视机（请注意，电视机仅可用于回放，不可用于拍摄）。

1 关闭相机。

2 如下图所示连接 HDMI 线并确保插头以正确方向完全插入。

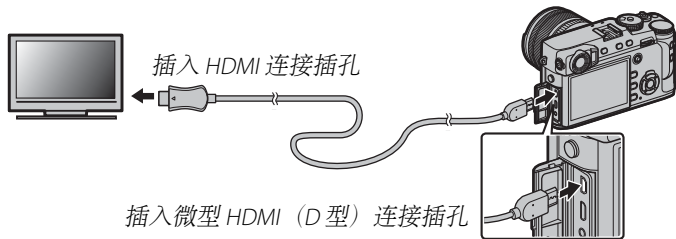

① 请使用具备 D 型（HDMI 微型）插头且不超过 1.5m 长的 HDMI 线以连接至相机。

◆ 请确保将插头完全插入。

3 将电视机调至 HDMI 输入频道。有关详情，请参阅电视机附带的资料。

4 开启相机并按下  按钮。相机显示屏关闭且电视机上将回放照片和动画。请注意，相机音量控制对电视机上播放的声音没有影响；请使用电视机音量控制调整音量。

◆ 连接了 HDMI 线时不能使用 USB 线。

◆ 某些电视机在动画回放开始时可能会短暂黑屏。

## 选购配件

本相机支持 FUJIFILM 和其他生产商提供的大量配件。

### FUJIFILM 的配件

下列选购配件可由 FUJIFILM 提供。有关您所在地可用配件的最新信息，请咨询当地 FUJIFILM 代表或访问 [http://www.fujifilm.com/products/digital\\_cameras/index.html](http://www.fujifilm.com/products/digital_cameras/index.html)。

#### 可充电锂电池

**NP-W126/NP-W126S**：您可根据需要购买其他 NP-W126/NP-W126S 大容量可充电电池。



#### 电池充电器

**BC-W126**：您可根据需要购买备用电池充电器。环境温度为 +20°C 时，使用 BC-W126 将一块 NP-W126/NP-W126S 电池充满电大约需要 150 分钟。

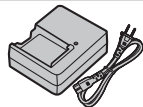

#### 交流电源适配器

**AC-9V**（需要 CP-W126 直流电源接头）：适用于长时间拍摄和回放或者复制照片至计算机时。

#### 直流电源接头

**CP-W126**：用于将 AC-9V 连接至相机。



### 遥控快门装置

**RR-90**：可用于减少相机晃动或在定时曝光时保持快门开启。

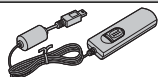

### 立体声麦克风

**MIC-ST1**：动画录制时所使用的的外接麦克风。



### 富士龙镜头

**XF系列镜头**：专用于 FUJIFILM X 卡口的可更换镜头。



**XC系列镜头**：专用于 FUJIFILM X 卡口的可更换镜头。



## 热靴卡口闪光灯组件

**EF-X500**：该夹式闪光灯组件的闪光指数为 50（ISO 100，m）且支持 FP（高速同步），从而可在超过闪光灯同步速度的快门速度下进行使用。它由 4 节 AA 电池或一个选购的 EF-BP1 电池盒供电，支持手动和 TTL 闪光控制以及 24–105mm（35mm 格式相当值）范围内的自动电动变焦，具备 FUJIFILM 光学无线闪光控制，从而可在无线遥控闪光灯摄影中用作主闪光灯或遥控闪光灯组件。闪光灯头可向上旋转 90°、向下旋转 10°、向左旋转 135°、向右旋转 180° 以进行反射式闪光。



**EF-42**：该热靴式闪光灯组件（由 4 节 AA 电池供电）的闪光指数为 42（ISO 100，m），且支持 TTL 闪光控制以及 24–105mm（35mm 格式相当值）范围内的自动电动变焦。闪光灯头可向上旋转 90°、向左旋转 180°、向右旋转 120° 以进行反射式闪光。

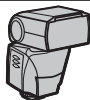

**EF-X20**：该热靴式闪光灯组件的闪光指数为 20（ISO 100，m）。



**EF-20**：该热靴式闪光灯组件（由 2 节 AA 电池供电）的闪光指数为 20（ISO 100，m），且支持 TTL 闪光控制。闪光灯头可向上旋转 90° 以进行反射式闪光。



## 手柄

**MHG-XPRO2**：一款改良后的手柄，可便于您更好地握持相机。该握柄安装到位时可取出电池和存储卡，且具备适合快拆靴式相机座架的扶手。三脚架安装座可与镜头光轴对准。

## 皮套

**BLC-XPRO2**：该皮套将皮革的奢华与实用性融为一体，同时提供一块布，将相机放入皮套之前或其他情况下，您可用布将其包裹。即使相机装于皮套，您也可拍摄照片并插入或取出电池。

**腕带**

**GB-001**：使用 GB-001 可增强相机的持握感，用户仅用一只手便可稳固地持拿相机。

**宏延长管**

**MCEX-11/16**：安装在相机和镜头之间以高还原率进行拍摄。

**保护滤镜**

**PRF-39/PRF-43/PRF-52/PRF-58/PRF-62/PRF-67/PRF-72/PRF-77**：用于保护镜头。

**望远倍率镜**

**XF1.4X TC WR**：将镜头焦距约增加至 1.4 倍。

**转接环**

**FUJIFILM M MOUNT ADAPTER**：使相机可与多种 M 卡口镜头一起使用。

**镜头前盖**

**FLCP-39/FLCP-43/FLCP-52/FLCP-58/FLCP-62/FLCP-67/FLCP-72/FLCP-72 II/FLCP-77**：用于在未使用镜头时保护镜头前部元件。

**镜头后盖**

**RLCP-001**：用于当镜头未安装于相机时保护镜头后部元件。

**机身盖**

**BCP-001**：用于在未安装镜头时盖上相机镜头卡口。

**instax SHARE 打印机**

**SP-1/SP-2**：通过无线局域网络连接以在 instax 胶片上打印照片。

## 连接相机至其他设备

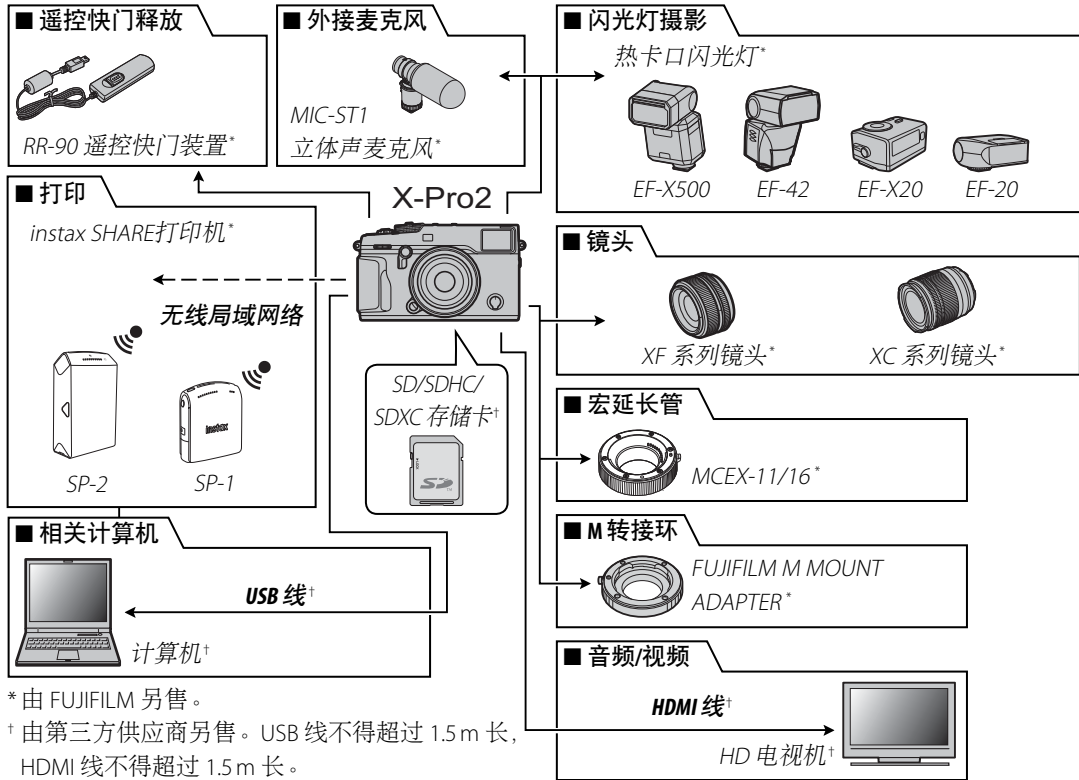

\* 由 FUJIFILM 另售。

† 由第三方供应商另售。USB 线不得超过 1.5m 长，HDMI 线不得超过 1.5m 长。

## 使用热靴卡口闪光灯组件

外接闪光灯组件比内置闪光灯功能更强大。有的支持高速同步（FP），可在高于闪光灯同步速度的快门速度下使用，而有的则可用作主闪光灯组件，通过光学无线闪光控制来控制遥控组件。

① 测试闪光有时可能不可用，例如在显示相机设置菜单时。

连接闪光灯组件并在相机拍摄菜单中选择 **[4] 闪光设置 > 闪光灯功能设置** 可显示闪光灯选项。可用选项根据所连接组件状态的不同而异。



选项	说明
同步终端	可用于通过同步终端连接的组件以及仅使用热靴上 X 接点的第三方组件和其他组件。未连接闪光灯组件时也会显示（ <a href="#">图 144</a> ）。
插头闪光灯	当选购的闪光灯组件安装在热靴上且开启时显示（ <a href="#">图 144</a> ）。
MARSTER （光学）	当连接并开启了选购的闪光灯组件，且该组件用作 FUJIFILM 光学无线遥控闪光控制的主闪光灯时显示（ <a href="#">图 146</a> ）。
随附闪光灯	当连接并升起随 FUJIFILM X-T1 和 X-T2 相机附带的 EF-X8 闪光灯组件时显示（ <a href="#">图 148</a> ）。

◆ 若连接了不兼容的闪光灯组件或未连接闪光灯组件，**同步终端** 也将会显示。

## ■ 同步终端

通过同步终端连接了闪光灯组件时，有以下选项可用。



- ① **闪光控制模式**：请从下列选项中进行选择。
- **M**：拍摄照片时将从同步终端和热靴传送启动信号。请选择低于同步速度的快门速度；若组件使用长闪光或反应时间较慢，可能需要更低的速度。
  - **OFF (关)**：同步终端和热靴不会传送启动信号。
- ② **同步**：选择闪光灯是在快门开启后立即闪光（**FRONT/第一幕**），还是在快门即将关闭前闪光（**REAR/第二幕**）。在大多数情况下推荐使用**第一幕**。

### ● 同步终端

使用同步终端可连接需要同步线的闪光灯组件。

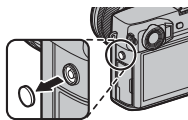







## ■ 插头闪光灯

当安装并开启了选购的热靴卡口闪光灯组件时，以下选项可用。







- ① **闪光控制模式**：使用闪光灯组件选择的闪光控制模式。在某些情况下可从相机进行调整；可用选项根据闪光灯的不同而异。
- **TTL**：TTL 模式。调整闪光灯补偿（②）。
  - **M**：无论拍摄对象的亮度和相机设定如何，闪光灯都以所选输出进行闪光。在某些情况下可从相机调整闪光输出（②）。
  - **MULTI**：重复闪光。每拍摄一张照片，兼容的热靴卡口闪光灯组件都会多次闪光。
  - **OFF (关)**：闪光灯不闪光。某些闪光灯组件可从相机关闭。
- ② **闪光灯补偿/输出**：可用选项根据闪光控制模式的不同而异。
- **TTL**：调整闪光灯补偿（若超过闪光控制系统的限制，某些数值可能无法应用）。使用 EF-X20、EF-20 和 EF-42 时，所选值会添加至使用闪光灯组件所选的值。
  - **M/MULTI**：调整闪光输出（仅限兼容的组件）。以  $\frac{1}{3}$  EV 为步长，从以全光的比值表示的数值中

选择： $1/1$ （模式 **M**）或  $1/4$ （**MULTI**）至  $1/512$ 。在超过闪光控制系统限制的低数值下可能无法获得预期效果；请先试拍一张照片并检查效果。

- ③ **闪光灯模式（TTL）**：选择进行 TTL 闪光控制的闪光灯模式。可用选项根据所选拍摄模式（**P**、**S**、**A** 或 **M**）的不同而异。
- （自动闪光）：闪光灯仅在需要时闪光；闪光级别根据拍摄对象的亮度进行调整。半按快门按钮时显示  图标表示拍摄照片时闪光灯将闪光。
  - （标准）：闪光灯在每次拍摄时都会尽可能闪光；闪光级别根据拍摄对象的亮度进行调整。释放快门时若闪光灯未完全充满电，闪光灯将不会闪光。
  - （慢同步）：当拍摄夜景背景下的肖像主体时，将闪光灯和低速快门相结合。释放快门时若闪光灯未完全充满电，闪光灯将不会闪光。
- ④ **同步**：控制闪光时机。
- （第一幕）：闪光灯在快门开启后立即闪光（普通拍摄的最佳选择）。
  - （第二幕）：闪光灯在快门即将关闭前闪光。
  - （自动 FP（HSS））：高速同步（仅限兼容的组件）。当快门速度高于闪光灯同步速度

时，相机自动使用前帘高速同步。当闪光控制模式选为 **MULTI** 时相当于 **第一幕**。

- ⑤ **变焦**：支持闪光变焦的组件的照明角度（闪光灯闪光范围）。某些组件的该设定可从相机进行调整。若选择了 **自动**，相机将自动调整变焦使闪光范围与镜头焦距相匹配。
- ⑥ **配光**：若组件支持该功能，请从以下选项中进行选择。
- （闪光灯电源优先）：稍微减少闪光范围以增加射程。
  - （标准）：根据视角匹配闪光范围。
  - （均匀覆盖优先）：稍微增加闪光范围以获得更多均匀的光线。
- ⑦ **LED 灯**：选择在静态摄影过程中内置 LED 灯如何发挥作用（仅限兼容的组件）。用作反射光（ / 反射光），用作 AF 辅助灯（**AF/AF 辅助**），或者既用作反射光又用作 AF 辅助灯（ / **AF 辅助+反射光**）。选择 **OFF** 可在摄影过程中禁用 LED。
- ⑦ **闪光次数**：选择在 **MULTI** 模式下每次释放快门时闪光灯闪光的次数。\*
- ⑧ **频率**：选择在 **MULTI** 模式下闪光灯闪光的频率。\*
- \* 若超过闪光控制系统的限制，某些数值可能无法应用。

## ■ MARSTER (光学)

若组件当前用作 FUJIFILM 光学无线遥控闪光控制的主闪光灯, 屏幕中将显示如右图所示的选项。

主闪光灯和遥控闪光灯组件最多可分为三组

(A、B 和 C), 每组的闪光灯模式和闪光级别可分别进行调整。有四个通道可用于组件之间的通信, 不同的通道可用于不同的闪光系统, 或用于在近距离操作多个系统时防止干扰。

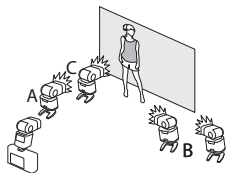

- ① 闪光控制模式 (A 组) / ② 闪光控制模式 (B 组) / ③ 闪光控制模式 (C 组): 为 A、B 和 C 组选择闪光控制模式。TTL% 仅适用于 A 和 B 组。
- **TTL**: 组中的组件在 TTL 模式下闪光。每组的闪光灯补偿可分别进行调整。
  - **TTL%**: 若 A 或 B 任一组选为 TTL%, 您可将所选组的输出指定为另一组的百分比并同时为两个组调整总体闪光灯补偿。
  - **M**: 在模式 M 下, 无论拍摄对象的亮度或相机设定如何, 组中的组件都以所选输出 (表示为全光的比值) 进行闪光。
  - **MULTI**: 为任一组选择 MULTI 可将所有组中的所有组件设为重复闪光模式。每拍摄一张照片, 所有组件都会多次闪光。
  - **OFF (关)**: 若选择了 OFF, 组中的组件将不会闪光。
- ④ 闪光灯补偿/输出 (A 组) / ⑤ 闪光灯补偿/输出 (B 组) / ⑥ 闪光灯补偿/输出 (C 组): 根据闪光控制模式的所选项调整所选组的闪光级别。请注意, 若超过闪光控制系统的限制, 某些数值可能无法应用。
- **TTL**: 调整闪光灯补偿。
  - **M/MULTI**: 调整闪光输出。
  - **TTL%**: 选择 A 组和 B 组之间的平衡并调整总体闪光灯补偿。



- ⑦ **闪光灯模式 (TTL)**：选择进行 TTL 闪光控制的闪光灯模式。可用选项根据所选拍摄模式 (P、S、A 或 M) 的不同而异。
- **自动 (自动闪光)**：闪光灯仅在需要时闪光；闪光级别根据拍摄对象的亮度进行调整。半按快门按钮时显示  图标表示拍摄照片时闪光灯将闪光。
  - **TTL (标准)**：闪光灯在每次拍摄时都会尽可能闪光；闪光级别根据拍摄对象的亮度进行调整。释放快门时若闪光灯未完全充满电，闪光灯将不会闪光。
  - **TTL SLOW (慢同步)**：当拍摄夜景背景下的肖像主体时，将闪光灯和低速快门相结合。释放快门时若闪光灯未完全充满电，闪光灯将不会闪光。
- ⑧ **同步**：控制闪光时机。
- **FRONT (第一幕)**：闪光灯在快门开启后立即闪光 (普通拍摄的最佳选择)。
  - **REAR (第二幕)**：闪光灯在快门即将关闭前闪光。
  - **FP (自动 FP (HSS))**：高速同步 (仅限兼容的组件)。当快门速度高于闪光灯同步速度时，相机自动使用前帘高速同步。当闪光控制模式选为 **MULTI** 时相当于 **第一幕**。
- ⑨ **变焦**：支持闪光变焦的组件的照明角度 (闪光灯闪光范围)。某些组件的该设定可从相机进行调整。若选择了 **自动**，相机将自动调整变焦使闪光范围与镜头焦距相匹配。
- ⑩ **配光**：若组件支持该功能，请从以下选项中进行选择。
- **闪光灯电源优先**：稍微减少闪光范围以增加射程。
  - **标准**：根据视角匹配闪光范围。
  - **均匀覆盖优先**：稍微增加闪光范围以获得更多均匀的光线。
- ⑪ **主闪光灯**：将主闪光灯指定给 A (**GrA**)、B (**GrB**) 或 C (**GrC**) 组。若选择了 **OFF**，主闪光灯输出将维持在不会影响最终照片的级别。仅当该组件安装至相机热靴，在 **TTL**、**TTL%** 或 **M** 模式下用作 FUJIFILM 光学无线遥控闪光控制的主闪光灯时可用。
- ⑫ **闪光次数**：选择在 **MULTI** 模式下每次释放快门时闪光灯闪光的次数。
- ⑬ **通道**：选择主闪光灯与遥控闪光灯组件之间进行通信时所使用的通道。不同的通道可用于不同的闪光系统，或用于在近距离操作多个系统时防止干扰。
- ⑭ **频率**：选择在 **MULTI** 模式下闪光灯闪光的频率。

## ■ 随附闪光灯

当连接并升起随 FUJIFILM X-T1 和 X-T2 相机附带的 EF-X8 闪光灯组件时显示。



① 闪光控制模式：请从下列选项中进行选择。

- **TTL**：TTL 模式。调整闪光灯补偿 (②) 并选择一个闪光灯模式 (③)。
- **M**：无论拍摄对象的亮度和相机设定如何，闪光灯都以所选输出 (②) 进行闪光。闪光输出以全光的比值表示，从  $1/1$  至  $1/64$ 。在超过闪光控制系统限制的低数值下可能无法获得预期效果；请先试拍一张照片并检查效果。
- **⚡ (命令)**：当闪光灯用于控制遥控同步闪光灯组件（例如作为摄影棚闪光系统的一部分）时选择。
- **⊘ OFF (关)**：闪光灯不闪光。当快门释放时，通过同步终端连接的闪光灯组件仍将闪光，但是通过降低 EF-X8 并在闪光设置菜单中关闭组件可禁止闪光。

② 闪光灯补偿/输出：调整闪光级别。可用选项根据闪光控制模式 (①) 的不同而异。

③ 闪光灯模式 (TTL)：选择进行 TTL 闪光控制的闪光灯模式。可用选项根据所选拍摄模式 (P、S、A 或 M) 的不同而异。

- **⚡ (自动闪光)**：闪光灯仅在需要时闪光；闪光级别根据拍摄对象的亮度进行调整。半按快门按钮时显示  图标表示拍摄照片时闪光灯将闪光。
- **TTL (标准)**：闪光灯在每次拍摄时都会尽可能闪光；闪光级别根据拍摄对象的亮度进行调整。释放快门时若闪光灯未完全充满电，闪光灯将不会闪光。
- **TTL SLOW (慢同步)**：当拍摄夜景背景下的肖像主体时，将闪光灯和低速快门相结合。释放快门时若闪光灯未完全充满电，闪光灯将不会闪光。

④ 同步：选择闪光灯是在快门开启后立即闪光 (FRONT/第一幕)，还是在快门即将关闭前闪光 (REAR/第二幕)。在大多数情况下推荐使用第一幕。

## 保养您的相机

为确保您可以持久享用本产品，请遵守以下注意事项。

### 存放和使用

如果准备长期不使用相机，请将电池和存储卡取出。请勿在下列场所存放或使用相机：

- 有雨、水蒸气或烟雾的地方
- 非常潮湿或灰尘弥漫之处
- 阳光直射或极端高温之处，如晴天封闭的车内
- 极其寒冷的地方
- 可能受到强烈震动的位置
- 可能受到强大磁场影响的位置，如广播天线、电线、雷达发射器、发动机、变压器或磁铁附近
- 长期接触挥发性化学药品（如杀虫剂）的场所
- 橡胶或聚乙烯基制品旁

### ■ 进水和进沙注意事项

相机进水或进沙也可能会损坏相机及其内部电路和结构。在沙滩或海滨使用相机时，注意不要让相机沾上水或沙子。请勿将相机放在潮湿的地方。

### ■ 冷凝注意事项

温度突然升高时，比如在寒冷天进入有暖气的大楼可能会造成相机内部凝结水汽。此时应关闭相机，等1小时后再将其开启。若存储卡上凝结水汽，请取出存储卡并待水汽消散后再使用。

### 旅行

请将相机放置在随身携带的行李中。托运的行李可能会受到强烈震动，导致相机损坏。

## 清洁图像传感器

多张照片在相同的位置出现斑点或污点表明相机图像传感器上可能存在灰尘。使用 **用户设置 > 传感器清洁** (📖 115) 可清洁传感器；如果仍有问题，您可如下文所述手动清洁传感器。请注意，清洁过程中若图像传感器被损坏，维修或更换时需收费。

**1** 使用吹气球（而不是刷子）清除传感器上的灰尘。

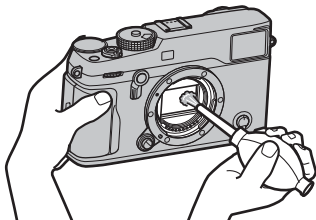

① 请勿使用刷子或吹风刷，否则可能会损坏传感器。

**2** 检查灰尘是否成功清除。

◆ 必要时可重复步骤 1 和 2。

**3** 重新盖上机身盖或装上镜头。

# 故障排除

## 问题与解决方法

### ■ 电源和电池

问题	解决方法
相机无法开启。	<ul style="list-style-type: none"><li>• 电池电量已耗尽：将电池充电（图 19）或插入充满电的备用电池（图 20）。</li><li>• 电池未正确插入：按照正确方向重新插入电池（图 20）。</li><li>• 电池盒盖未关好：关好电池盒盖（图 20）。</li></ul>
显示屏无法开启。	若在相机关闭后迅速开启相机，显示屏可能不会开启。请半按快门按钮激活显示屏。
电池电量迅速耗尽。	<ul style="list-style-type: none"><li>• 电池过冷：将电池放在衣袋中或其他温暖的地方以使其回暖，然后在即将拍摄前将电池重新插入相机。</li><li>• 电池端子上有脏物：用柔软的干布清洁电池端子。</li><li>• AF/MF 设置 &gt; PRE-AF 被选为开：关闭 PRE-AF（图 95）。</li><li>• 电池已经过无数次充电：电池已达最终的充电寿命。请购买新电池。</li></ul>
相机突然关闭。	电池电量已耗尽：将电池充电（图 19）或插入充满电的备用电池（图 20）。
充电无法开始。	按照正确方向重新插入电池并确认充电器插头已插入（图 19）。
充电缓慢。	在室温下为电池充电（图 vii）。
充电指示灯闪烁，但电池未充电。	<ul style="list-style-type: none"><li>• 电池端子上有脏物：用柔软的干布清洁电池端子。</li><li>• 电池已经过无数次充电：电池已达最终的充电寿命。请购买新电池。如果电池仍然无法充电，请与 FUJIFILM 销售代理商联系。</li></ul>

### ■ 菜单和显示





问题	解决方法
显示的语言不是中文简。	将  用户设置 > 言語/LANG. 选为 中文简（图 27、115）。

## ■ 拍摄

问题	解决方法
按下快门按钮时未拍摄照片。	<ul style="list-style-type: none"> <li>· 存储卡已满：插入一张新的存储卡或删除照片（<a href="#">图 22</a>、<a href="#">43</a>）。</li> <li>· 存储卡没有格式化：格式化存储卡（<a href="#">图 114</a>）。</li> <li>· 存储卡接触面有脏物：用柔软的干布清洁存储卡的接触面。</li> <li>· 存储卡已损坏：插入一张新的存储卡（<a href="#">图 22</a>）。</li> <li>· 电池电量已耗尽：将电池充电（<a href="#">图 19</a>）或插入充满电的备用电池（<a href="#">图 20</a>）。</li> <li>· 相机已自动关闭：开启相机（<a href="#">图 25</a>）。</li> </ul>
半按快门按钮时，显示屏或取景器中出现斑点（“噪点”）。	拍摄对象光线不足且光圈缩小时会提高增益补偿以辅助构图，这将可能导致图像在屏幕中进行预览时出现很明显的斑点。使用本相机拍摄的图像不会受到影响。
相机无法对焦。	拍摄对象不适合使用自动对焦：使用对焦锁定（ <a href="#">图 77</a> ）或手动对焦（ <a href="#">图 64</a> ）。
无法使用智能脸部优先。	智能脸部优先在当前拍摄模式下不可用：选择其他拍摄模式（ <a href="#">图 167</a> ）。
未检测到脸部。	<ul style="list-style-type: none"> <li>· 拍摄对象的脸部被太阳镜、帽子、长发或其他物体遮挡：移开障碍物。</li> <li>· 拍摄对象的脸部仅占画面的小部分区域：改变构图以使拍摄对象的脸部占画面的大部分区域（<a href="#">图 95</a>）。</li> <li>· 拍摄对象的头部倾斜或平仰：让拍摄对象摆正头部。</li> <li>· 相机倾斜：使相机保持水平位置。</li> <li>· 拍摄对象脸部光线不足：在明亮光线下进行拍摄。</li> </ul>
选错了拍摄对象。	所选拍摄对象比主要拍摄对象距离画面中心更近。请重新构图或者关闭脸部优先并使用对焦锁定构图（ <a href="#">图 77</a> ）。

问题	解决方法
闪光灯不闪光。	<p>电池电量已耗尽：将电池充电（<a href="#">图 19</a>）或插入充满电的备用电池（<a href="#">图 20</a>）。</p>
闪光灯无法完全照亮拍摄对象。	<ul style="list-style-type: none"> <li>· 拍摄对象不在闪光范围内：将拍摄对象置于闪光范围内。</li> <li>· 闪光灯窗口被遮挡：正确持拿相机。</li> <li>· 快门速度高于<math>\frac{1}{250}</math>秒：选择更低的快门速度（<a href="#">图 36、38、80</a>）。</li> </ul>
照片模糊。	<ul style="list-style-type: none"> <li>· 镜头太脏：清洁镜头（<a href="#">图 xv</a>）。</li> <li>· 镜头被遮挡：让遮挡物远离镜头。</li> <li>· <b>!AF</b> 在拍摄过程中出现且对焦框显示为红色：在拍摄前检查对焦（<a href="#">图 76</a>）。</li> </ul>
照片上有斑点。	<ul style="list-style-type: none"> <li>· 快门速度低且周围温度高：这属于正常现象而并非故障。</li> <li>· 需要执行像素映射：使用 <a href="#">图 92</a> 图像质量设置 &gt; 像素映射（<a href="#">图 92</a>）执行像素映射。</li> <li>· 在高温环境中持续使用了相机或屏幕中显示温度警告：关闭相机并待其降温。</li> </ul>

## ■ 回放

问题	解决方法
照片上有颗粒。	照片由其他品牌或型号的相机所拍摄。
无法进行回放变焦。	照片由 <b>调整尺寸</b> 所创建，或由其他品牌或型号的相机所拍摄。
动画回放中没有声音。	<ul style="list-style-type: none"> <li>• <b>回放音量过低</b>：调整回放音量（ 46、116）。</li> <li>• <b>麦克风被挡住</b>：录制过程中正确持拿相机（ 2、44）。</li> <li>• <b>扬声器被挡住</b>：回放过程中正确持拿相机（ 2、46）。</li> </ul>
所选照片没有删除。	选来删除的一些照片被保护。请使用最初设定保护的 <b>设备解除保护</b> （  108）。
文件编号意外重设。	相机处于开启状态时，打开了电池盒盖。打开电池盒盖前，请先关闭相机（  20、25）。

## ■ 连接/其他

有关无线连接故障排除的详细信息，请访问：

<http://digital-cameras.support.fujifilm.com/app?pid=x>



问题	解决方法
连接智能手机或上传照片至智能手机的问题。	<ul style="list-style-type: none"> <li>• <b>智能手机距离太远</b>：将设备移近些。</li> <li>• <b>附近的设备产生无线电干扰</b>：将相机和智能手机远离微波炉或无绳电话。</li> </ul>
无法上传图像。	<ul style="list-style-type: none"> <li>• <b>智能手机已连接至其他设备</b>：智能手机和相机一次只能连接一个设备。中断连接并重试。</li> <li>• <b>附近有多个智能手机</b>：尝试重新连接。多个智能手机的存在可能会导致连接困难。</li> <li>• <b>当前图像是一个动画或是由其他设备所创建</b>，无法上传至智能手机。</li> </ul>

















问题	解决方法
智能手机不显示照片。	将 <b>连接设置 &gt; 无线设置 &gt; 调手机 图尺寸</b> 选为 <b>开</b> 。选择 <b>关</b> 将增加较大图像的上传时间；此外，某些手机可能不会显示超过特定尺寸的图像。
电视机上没有照片或声音。	<ul style="list-style-type: none"> <li>· <b>相机未正确连接</b>：正确连接相机（<a href="#">图 137</a>）。请注意，一旦连接好相机，照片将显示在电视机而不是相机显示屏上。</li> <li>· <b>电视机输入选项被设为“TV”</b>：将输入选项设为“HDMI”。</li> <li>· <b>电视机的音量太低</b>：使用电视机上的控制调整音量。</li> </ul>
计算机无法识别相机。	确保正确连接相机和计算机（ <a href="#">图 131</a> ）。
无法传送 RAW 或 JPEG 文件到计算机。	使用 MyFinePix Studio 传送照片（仅限 Windows； <a href="#">图 130</a> ）。
相机未作出反应。	<ul style="list-style-type: none"> <li>· <b>相机暂时出现故障</b>：取出电池后将其重新插入（<a href="#">图 20</a>）。</li> <li>· <b>电池电量已耗尽</b>：将电池充电（<a href="#">图 19</a>）或插入充满电的备用电池（<a href="#">图 20</a>）。</li> <li>· <b>相机被连接至无线网络</b>：终止连接。</li> </ul>
相机无法正常工作。	取出电池后将其重新插入（ <a href="#">图 20</a> ）。如果仍有问题，请与 FUJIFILM 销售代理商联系。
没有声音。	调整音量（ <a href="#">图 116</a> ）。

## 警告信息和显示

屏幕中将出现下列警告信息。















警告	说明
 (红色)	电池电量低。请将电池充电 (📖 19) 或插入充满电的备用电池 (📖 20)。
 (闪烁红色)	电池电量已耗尽。请将电池充电 (📖 19) 或插入充满电的备用电池 (📖 20)。
<b>!AF</b> (显示为红色并出现红色对焦框)	相机无法对焦。请使用对焦锁定对焦于相同距离的其他拍摄对象, 然后重新构图 (📖 77)。
<b>光圈或快门速度显示为红色</b>	拍摄对象太亮或太暗, 照片将会曝光过度或曝光不足。拍摄光线不足的拍摄对象时, 使用闪光灯可获得更多光线 (📖 79)。
<b>对焦错误</b>	相机故障。关闭相机电源再重新开启。如果仍然显示此信息, 请与 FUJIFILM 销售代理商联系。
<b>关闭电源 再重新开启</b>	
<b>镜头控制错误</b>	
<b>镜头错误</b>	关闭相机, 取下镜头并清洁安装表面, 然后重新安装镜头并开启相机。如果仍有问题, 请与 FUJIFILM 销售代理商联系。
<b>存储线路繁忙</b>	没有正确地格式化存储卡。请使用相机格式化存储卡 (📖 114)。
<b>卡未初始化</b>	<ul style="list-style-type: none"><li>• 存储卡没有格式化, 或者存储卡已在计算机或其他设备上格式化: 使用  用户设置 &gt; 格式化 (📖 114) 格式化存储卡。</li><li>• 存储卡接触面需要清洁: 用柔软的干布清洁存储卡的接触面。如果仍显示错误信息, 请格式化存储卡 (📖 114)。格式化后若仍显示此信息, 请更换存储卡。</li><li>• 相机故障: 与 FUJIFILM 销售代理商联系。</li></ul>
<b>卡保护</b>	存储卡被锁定。请解除该卡的锁定。

警告	说明
卡错误	<ul style="list-style-type: none"> <li>• 存储卡未针对相机使用进行格式化：格式化存储卡（ 114）。</li> <li>• 存储卡接触面需要清洁或存储卡已损坏：用柔软的干布清洁存储卡的接触面。如果仍显示错误信息，请格式化存储卡（ 114）。格式化后若仍显示此信息，请更换存储卡。</li> <li>• 不兼容的存储卡：使用兼容的存储卡（ 24）。</li> <li>• 相机故障：与 FUJIFILM 销售代理商联系。</li> </ul>
 存储介质满	存储卡已满，无法记录照片。请删除照片（  43）或插入一张有更多剩余空间的存储卡（  22）。
无卡	仅当插有存储卡时才可释放快门。请插入一张存储卡。
写错误	<ul style="list-style-type: none"> <li>• 存储卡错误或连接错误：重新插入存储卡或将相机关闭并重新开启。如果仍然显示此信息，请与 FUJIFILM 销售代理商联系。</li> <li>• 没有足够的剩余存储空间记录其他照片：删除照片（ 43）或插入一张有更多剩余空间的存储卡（ 22）。</li> <li>• 存储卡没有格式化：格式化存储卡（ 114）。</li> </ul>
读错误	<ul style="list-style-type: none"> <li>• 文件已损坏或不是由本相机所创建：该文件无法查看。</li> <li>• 存储卡接触面需要清洁：用柔软的干布清洁存储卡的接触面。如果仍显示错误信息，请格式化存储卡（ 114）。格式化后若仍显示此信息，请更换存储卡。</li> <li>• 相机故障：与 FUJIFILM 销售代理商联系。</li> </ul>
画面编号已满	相机已用完画面编号（当前画面编号为 999-9999）。请格式化存储卡并将  保存数据设置 > 画面计数规则 选为 清零。拍摄一张照片将画面编号重设为 100-0001，然后将 画面计数规则 选为 连续。

警告	说明
画面保护	试图删除或旋转受保护照片。请取消保护并重试 (🔒 108)。
无法裁切	照片已损坏或不是由本相机所创建。
 无法执行	红眼修正无法应用于使用其他设备创建的照片。
 无法执行	红眼修正无法应用于动画。
无法旋转	所选照片无法旋转。
 无法旋转	动画无法旋转。
DPOF 文件错误	当前存储卡上的 DPOF 打印预约包含 999 张以上的图像。请将照片复制到计算机中并创建一个新的打印预约。
无法设定 DPOF	该照片无法使用 DPOF 进行打印。
 无法设定 DPOF	无法使用 DPOF 打印动画。
!! (黄色)	关闭相机并待其降温。在该警告显示时所拍照片中斑点可能会增加。
!! (红色)	关闭相机并待其降温。显示质量和连拍速率将会降低, 并且在该警告显示时所拍照片中斑点可能会增加。

## 存储卡容量

下表列出了不同图像尺寸下的可拍摄时间或可拍摄照片数量。所有数据都是近似值；文件大小也因拍摄场景的不同而异，因此可保存文件数量将产生较大变化。可拍摄的图像数或剩余时间长度在相等比率下可能不会减少。

容量		8 GB		16 GB	
		 FINE	 NORMAL	 FINE	 NORMAL
照片	 3:2	540	800	1110	1660
	RAW (未压缩)	150		320	
	RAW (无损压缩)	300		630	
动画 <sup>1</sup>	 1080/60 P <sup>2</sup>	26 分钟		54 分钟	
	 1080/50 P <sup>2</sup>				
	 1080/30 P <sup>2</sup>				
	 1080/25 P <sup>2</sup>				
	 1080/24 P <sup>2</sup>				
	 720/60 P <sup>3</sup>	51 分钟		105 分钟	
	 720/50 P <sup>3</sup>				
	 720/30 P <sup>3</sup>				
	 720/25 P <sup>3</sup>				
	 720/24 P <sup>3</sup>				

1 请使用 UHS 速度为 1 级或以上的存储卡。

2 单个动画长度不能超过 14 分钟。

3 单个动画长度不能超过 28 分钟。

## 链接

有关 FUJIFILM 数码相机的详细信息，请访问以下网站。

### FUJIFILM X-Pro2 产品信息

选购配件和支持信息可在以下网站查找。



### 固件更新

由于固件更新，部分产品功能可能与随附手册中的描述不同。有关各模型的详情，请访问我们的网站：

[http://www.fujifilm.com/support/digital\\_cameras/software](http://www.fujifilm.com/support/digital_cameras/software)



#### 检查固件版本

① 相机仅当插有存储卡时才会显示固件版本。

**1** 关闭相机并确认插有存储卡。

**2** 按住 **DISP/BACK** 按钮并同时开启相机。屏幕中将显示当前固件版本；请检查固件版本。

**3** 关闭相机。

## 技术规格

系统	
型号	FUJIFILM X-Pro2 数码相机
有效像素	约 2430 万
图像传感器	23.5mm × 15.6mm (APS-C) , X-Trans CMOS III 传感器并带主色彩滤镜
存储介质	推荐使用 FUJIFILM SD/SDHC/SDXC 存储卡
存储卡插槽	两个 SD 存储卡插槽
文件系统	遵循相机文件系统设计规则 (DCF) 、 Exif 2.3 以及数码打印预约格式 (DPOF)
文件格式	• 静态照片: Exif 2.3 JPEG (压缩) ; RAW (原始 RAF 格式, 未压缩或使用无损算法压缩; 需要特定软件) ; RAW+JPEG 可用 • 动画: H.264 标准 (带有立体声, MOV)
图像尺寸	• <b>L 3:2</b> : 6000×4000      • <b>L 16:9</b> : 6000×3376      • <b>L 1:1</b> : 4000×4000 • <b>M 3:2</b> : 4240×2832      • <b>M 16:9</b> : 4240×2384      • <b>M 1:1</b> : 2832×2832 • <b>S 3:2</b> : 3008×2000      • <b>S 16:9</b> : 3008×1688      • <b>S 1:1</b> : 2000×2000
镜头卡口	FUJIFILM X 卡口
感光度	标准输出感光度相当于 ISO 200–12800; 自动; 扩展输出感光度相当于 ISO 100、125、160、25600 或 51200
测光	256 区 TTL 测光; 多重、点、平均、中心加强
曝光控制	程序自动曝光 (带程序切换) 、快门优先 AE、光圈优先 AE 及手动曝光
曝光补偿	-5EV 至 +5EV; 以 1/3EV 为步长

系统

快门速度

- 机械快门
    - **P 模式**: 4 秒至  $\frac{1}{8000}$  秒
    - **B 门**: 最长 60 分钟
  - 电子快门
    - **P、S、A 和 M 模式**: 1 秒至  $\frac{1}{32000}$  秒
    - **B 门**: 固定为 1 秒
  - 机械 + 电子
    - **P 模式**: 4 秒至  $\frac{1}{32000}$  秒
    - **B 门**: 最长 60 分钟
- **T 门**: 15 分钟至  $\frac{1}{8000}$  秒  
 - **所有其它模式**: 15 分钟至  $\frac{1}{8000}$  秒
- **T 门**: 1 秒至  $\frac{1}{32000}$  秒
- **T 门**: 15 分钟至  $\frac{1}{32000}$  秒  
 - **所有其它模式**: 15 分钟至  $\frac{1}{32000}$  秒

连拍

模式	画面速率 ( fps )	每次连拍的张数
	8.0 fps	最多约 53 张
	3.0 fps	最多约 62 张

- ◆ 每次连拍的画面速率和拍摄张数可能根据所用存储卡类型的不同而异。以上均为使用 UHS 速度为 1 级的存储卡时的数据。
- ◆ 画面速率随拍摄条件以及所记录图像数量的不同而异。

对焦

- **模式**: 单次或连续自动对焦、通过对焦环进行的手动对焦
- **对焦区域选择**: 单点、区、广角/跟踪
- **自动对焦系统**: 智能混合自动对焦 (TTL 对比检测自动对焦/相位检测自动对焦), 带 AF 辅助灯

白平衡

自定义 1、自定义 2、自定义 3、色温选择、自动、直射阳光、阴天、日光荧光灯、暖白荧光灯、冷白荧光灯、白炽灯、潜水

自拍

关、2 秒、10 秒



系统	
闪光灯	配件热靴带 TTL 接点、同步接点 (X 接点; 支持高达 1/250 秒的同步速度)
模式	自动、强制闪光、强制不闪光、慢同步、后帘同步、命令 (红眼修正关); 自动+红眼修正、强制闪光+红眼修正、强制不闪光、慢同步+红眼修正、后帘同步+红眼修正、命令 (红眼修正开)
热靴	配件热靴带 TTL 接点
同步终端	提供
混合式取景器	<ul style="list-style-type: none"> <li>• <b>光学取景器 (OVF)</b>: 逆伽利略取景器, 具备电子亮框显示和约 0.36 倍/0.6 倍放大倍率; 视野率约 92%</li> <li>• <b>电子取景器 (EVF)</b>: 0.48 英寸, 带屈光度调节的 2360000 点彩色 LCD 取景器 (-4 至 +2m<sup>-1</sup>); 50mm 镜头 (相当于 35mm 格式) 对焦于无限远处且屈光度设为 -1.0m<sup>-1</sup> 时放大倍率为 0.59 倍; 对角线视角约 29.1° (水平视角约为 24.4°); 视点约 16mm; 视野率约 100%</li> </ul>
LCD 显示屏	3.0 英寸/7.6 cm、1620000 点固定式彩色 LCD 显示屏
动画	<ul style="list-style-type: none"> <li>• <b>Full HD 1080/60 P</b>: 画面大小 1920×1080 (1080p); 60 fps; 立体声</li> <li>• <b>Full HD 1080/50 P</b>: 画面大小 1920×1080 (1080p); 50 fps; 立体声</li> <li>• <b>Full HD 1080/30 P</b>: 画面大小 1920×1080 (1080p); 30 fps; 立体声</li> <li>• <b>Full HD 1080/25 P</b>: 画面大小 1920×1080 (1080p); 25 fps; 立体声</li> <li>• <b>Full HD 1080/24 P</b>: 画面大小 1920×1080 (1080p); 24 fps; 立体声</li> <li>• <b>HD 720/60 P</b>: 画面大小 1280×720 (720p); 60 fps; 立体声</li> <li>• <b>HD 720/50 P</b>: 画面大小 1280×720 (720p); 50 fps; 立体声</li> <li>• <b>HD 720/30 P</b>: 画面大小 1280×720 (720p); 30 fps; 立体声</li> <li>• <b>HD 720/25 P</b>: 画面大小 1280×720 (720p); 25 fps; 立体声</li> <li>• <b>HD 720/24 P</b>: 画面大小 1280×720 (720p); 24 fps; 立体声</li> </ul>

输入/输出端口

HDMI 输出	微型 HDMI 连接插孔 (D 型)
数码输入/输出	微型 USB 连接插孔 (USB 2.0 高速)
麦克风/遥控快门装置连接插孔	φ 2.5mm 立体声 mini 插座

电源/其它

电源	NP-W126/NP-W126S 可充电电池
电池寿命 (使用充满电的电池和 XF 35mm f/1.4R 镜头在模式 P 下大约可拍摄的张数)	<ul style="list-style-type: none"> <li>• 电池类型: NP-W126/NP-W126S (相机附带的电池类型)</li> <li>• 可拍摄张数 (近似值):</li> </ul>

	LCD	EVF	OVF
高性能	250	210	350
标准	280	250	350
节能	330	330	380

CIPA 标准, 使用相机附带的电池和 SD 存储卡所测量。

注解: 使用电池时的可拍摄张数随电池电量的多少而变化, 并且在低温环境下有所下降。

相机尺寸 (W×H×D)	140.5mm × 82.8mm × 45.9mm (34.8mm 不包括突起部分, 测量于最薄部位)		
相机重量	约 445g, 不包括电池、配件和存储卡		
拍摄重量	约 495g, 包括电池和存储卡		
使用条件	• 温度: -10°C 至 +40°C	• 湿度: 10%–80% (无冷凝)	

**无线传输器**

标准	IEEE 802.11b/g/n (标准无线协议)
操作频率	<ul style="list-style-type: none"> <li>• 美国、加拿大、台湾：2412 MHz–2462 MHz (11 频道)</li> <li>• 其他国家或地区：2412 MHz–2472 MHz (13 频道)</li> </ul>
访问协议	基础结构模式

**NP-W126/NP-W126S 可充电电池**

额定电压	7.2V 直流电
额定容量	1260mAh
操作温度	0°C 至 +40°C
体积 (W×H×D)	36.4mm×47.1mm×15.7mm
重量	约 47g

**BC-W126 电池充电器**

额定输入	100V–240V 交流电, 50/60Hz
输入容量	13–21VA
额定输出	8.4V 直流电, 0.6A
支持的电池	NP-W126/NP-W126S 可充电电池
充电时间	约 150 分钟 (+20°C 的环境下)
操作温度	5°C 至 +40°C
体积 (W×H×D)	65mm×91.5mm×28mm, 不包括突起部分
重量	约 77g, 不包括电池

重量和体积根据出售国或销售地的不同而异。标签、菜单及其它显示可能与相机实际显示不同。

## ■ 声明

- 有关最新信息，请访问 [http://www.fujifilm.com/products/digital\\_cameras/index.html](http://www.fujifilm.com/products/digital_cameras/index.html)。FUJIFILM 公司对于本手册中可能存在的错误所导致的损害不承担任何责任。
- 尽管取景器和 LCD 显示屏是使用高精密技术制造的，但有时在屏幕上（特别是文本附近）也会出现小亮点或颜色异常现象。这是此类 LCD 屏幕的正常现象而并非故障；由本相机记录的图像不会受到影响。
- 当遇到强烈无线电干扰（如电磁场、静电或线路噪音）时，数码相机可能出现操作故障。
- 由于所用镜头的特点，所拍图像的边缘可能有些扭曲。这属于正常现象。

## 有关相机设定限制的信息

下表列出了每种拍摄模式下的可用选项。某些选项可能不适用于在特定模式下支持的项目，且根据拍摄环境的不同，功能可能会被限制。





拍摄模式/场景定位		P	S	A	M		BKT		Adv		 <sup>3</sup>
F		✓ <sup>1</sup>	✓ <sup>1</sup>	✓	✓	✓	✓	✓	✓	✓	✓
S.S.		✓ <sup>1</sup>	✓ <sup>4</sup>	✓ <sup>1</sup>	✓ <sup>4</sup>	✓	✓	✓	✓	✓ <sup>3</sup>	✓
程序切换		✓				✓	✓	✓	✓		✓ <sup>7</sup>
曝光补偿		✓	✓	✓	✓ <sup>5</sup>	✓	✓	✓	✓	✓ <sup>2</sup>	✓
对焦模式	S	✓	✓	✓	✓	✓	✓	✓	✓ <sup>1</sup>	✓	✓ <sup>7</sup>
	C	✓	✓	✓	✓	✓	✓	✓		✓	✓ <sup>1</sup>
	M	✓	✓	✓	✓	✓	✓	✓		✓	✓ <sup>7</sup>
感光度	自动	✓	✓	✓	✓	✓	✓	✓	✓	✓	✓
	H (51200)/H (25600)	✓	✓	✓	✓	✓	✓ <sup>3</sup>	✓			✓
	12800 – 1000	✓	✓	✓	✓	✓	✓	✓		✓ <sup>9</sup>	✓
	800	✓	✓	✓	✓	✓	✓	✓	✓	✓	✓
	640 – 200	✓	✓	✓	✓	✓	✓ <sup>3</sup>	✓	✓	✓	✓
	L (100)/L (125)/L (160)	✓	✓	✓	✓	✓	✓ <sup>3</sup>	✓			✓
图像尺寸		✓	✓	✓	✓	✓	✓	✓	✓		✓ <sup>7</sup>
		✓	✓	✓	✓	✓	✓	✓	✓		✓ <sup>7</sup>
		✓	✓	✓	✓	✓	✓	✓	✓		✓ <sup>7</sup>
图像质量	FINE/NORMAL	✓	✓	✓	✓	✓	✓	✓	✓		✓ <sup>7</sup>
	RAW	✓	✓	✓	✓	✓	✓ <sup>3</sup>				✓ <sup>7</sup>

拍摄模式/场景定位		P	S	A	M		BKT		Adv		
胶片模拟		✓	✓	✓	✓	✓	✓	✓	✓ <sup>1</sup>	✓	✓
		✓	✓	✓	✓	✓	✓	✓		✓	✓
		✓	✓	✓	✓	✓	✓	✓		✓	✓
		✓	✓	✓	✓	✓	✓	✓		✓	✓
		✓	✓	✓	✓	✓	✓	✓		✓	✓
		✓	✓	✓	✓	✓	✓	✓		✓	✓
颗粒效果		✓	✓	✓	✓	✓	✓	✓			✓ <sup>7</sup>
动态范围	自动	✓	✓	✓	✓	✓	✓		✓	✓ <sup>1</sup>	✓ <sup>7</sup>
		✓	✓	✓	✓	✓	✓	✓	✓		✓ <sup>7</sup>
白平衡		✓	✓	✓	✓	✓	✓	✓	✓ <sup>1</sup>	✓	✓
高光色调		✓	✓	✓	✓	✓	✓	✓			✓ <sup>7</sup>
阴影色调		✓	✓	✓	✓	✓	✓	✓			✓ <sup>7</sup>
色彩		✓	✓	✓	✓	✓	✓	✓			✓ <sup>7</sup>
锐度		✓	✓	✓	✓	✓	✓	✓			✓ <sup>7</sup>
降噪功能		✓	✓	✓	✓	✓	✓	✓			✓ <sup>7</sup>
长时间曝光降噪		✓	✓	✓	✓	✓	✓	✓	✓		✓ <sup>7</sup>
镜头调整优化器		✓	✓	✓	✓	✓	✓	✓	✓		✓ <sup>7</sup>
色彩空间		✓	✓	✓	✓	✓	✓	✓	✓	✓ <sup>6</sup>	✓ <sup>7</sup>
选择自定义设置		✓	✓	✓	✓	✓	✓	✓			
编辑/保存自定义设置		✓	✓	✓	✓	✓	✓	✓			
自动对焦模式		✓	✓	✓	✓	✓	✓	✓	✓		✓ <sup>1</sup>
		✓	✓	✓	✓	✓	✓	✓	✓	✓ <sup>1</sup>	
		✓	✓	✓	✓	✓	✓	✓	✓		

拍摄模式/场景定位		P	S	A	M		BKT		Adv		
AF辅助灯		✓	✓	✓	✓	✓	✓	✓	✓		✓ <sup>7</sup>
脸部优先		✓	✓	✓	✓	✓	✓	✓	✓	✓	
眼检测 AF		✓	✓	✓	✓	✓	✓	✓	✓		
AF+MF		✓	✓	✓	✓	✓	✓	✓			
手动聚焦助手	标准	✓	✓	✓	✓	✓	✓	✓ <sup>1</sup>			
	数码裂像屏	✓	✓	✓	✓	✓	✓				
	峰值高光对焦	✓	✓	✓	✓	✓	✓				
对焦确认		✓	✓	✓	✓	✓	✓	✓			
自拍		✓	✓	✓	✓	✓	✓	✓	✓		✓
测光		✓	✓	✓	✓	✓	✓	✓	✓ <sup>1</sup>	✓ <sup>1</sup>	✓ <sup>7</sup>
		✓	✓	✓	✓	✓	✓	✓			✓
	[•]	✓	✓	✓	✓	✓	✓	✓			✓ <sup>7</sup>
	[ ]	✓	✓	✓	✓	✓	✓	✓			✓ <sup>7</sup>
快门类型	MS	✓	✓	✓	✓	✓	✓	✓	✓		✓ <sup>7</sup>
	MS+ES	✓	✓	✓	✓	✓	✓	✓	✓		✓ <sup>7</sup>
	ES	✓	✓	✓	✓	✓	✓	✓	✓	✓ <sup>1</sup>	✓ <sup>7</sup>
防抖模式	 <sub>1</sub>	✓	✓	✓	✓	✓	✓	✓	✓	✓	✓ <sup>7</sup>
	 <sub>2</sub>	✓	✓	✓	✓	✓	✓	✓	✓	✓	✓ <sup>7</sup>
	OFF	✓	✓	✓	✓	✓	✓	✓	✓	✓	✓ <sup>7</sup>
手动模式下预览曝光/白平衡					✓	✓	✓	✓	✓		✓ <sup>7</sup>

拍摄模式/场景定位	P	S	A	M		BKT		Adv		
取景框	✓	✓	✓	✓	✓	✓	✓	✓		
电子水平仪	✓	✓	✓	✓	✓	✓	✓	✓	✓	
自动对焦框	✓	✓	✓	✓	✓	✓	✓	✓		
自动对焦距离指示	✓	✓	✓	✓	✓	✓	✓	✓		
手动对焦距离指示	✓	✓	✓	✓	✓	✓	✓		✓	
直方图	✓	✓	✓	✓	✓	✓	✓			
选项	✓	✓	✓	✓	✓	✓	✓	✓		
光圈/快门速度/ISO	✓	✓	✓	✓	✓	✓	✓	✓		
信息显示背景	✓	✓	✓	✓	✓	✓	✓	✓	✓	
曝光补偿 (数字)	✓	✓	✓	✓	✓	✓	✓	✓	✓	
曝光补偿 (标尺)	✓	✓	✓	✓	✓	✓	✓	✓	✓	
对焦模式	✓	✓	✓	✓	✓	✓	✓			
测光	✓	✓	✓	✓	✓	✓	✓			
快门类型	✓	✓	✓	✓	✓	✓	✓	✓		
闪光灯	✓	✓	✓	✓	✓	✓	✓	✓		
连拍模式	✓	✓	✓	✓	✓	✓				
防抖	✓	✓	✓	✓	✓	✓	✓	✓	✓	
白平衡	✓	✓	✓	✓	✓	✓	✓		✓	
胶片模拟	✓	✓	✓	✓	✓	✓	✓		✓	
动态范围	✓	✓	✓	✓	✓	✓	✓	✓		
剩余张数	✓	✓	✓	✓	✓	✓	✓	✓		
图像大小/质量	✓	✓	✓	✓	✓	✓	✓	✓		
摄像模式和拍摄时间	✓	✓	✓	✓	✓	✓	✓	✓	✓	
电池电量	✓	✓	✓	✓	✓	✓	✓	✓	✓	



拍摄模式/场景定位		P	S	A	M		BKT		Adv		 <sup>3</sup>
AF-LOCK模式	AF-L	✓	✓	✓	✓	✓	✓	✓	✓		✓ <sup>7</sup>
	AE+AF	✓	✓	✓		✓	✓	✓	✓		✓ <sup>7</sup>

1 自动固定。

2 动画录制期间限制在  $\pm 2.0$ EV 范围内。

3 可用选项根据拍摄模式的不同而异。

4A 不可用。

5 仅适用于自动 ISO 感光度。

6 自动选择 sRGB。

7 使用了静态拍摄设定。

8 无线遥控拍摄。

9 动画的最大感光度为 ISO 6400。





# FUJIFILM

---

原产地：日本

监制：富士胶片株式会社

地址：日本东京都港区赤坂9-7-3

销售商：富士胶片(中国)投资有限公司

地址：上海市浦东新区银城中路68号  
时代金融中心27楼28楼

电话：400-820-6300

出版日期：2017年12月