

FUJIFILM

DIGITAL CAMERA

GFX 50S

Käyttäjän opas

Johdanto

Kiitos päätöksestäsi hankkia tämä tuote. Varmista, että olet lukenut ja ymmärtänyt tämän opaskirjan sisällön ennen kameran käytön aloittamista. Säilytä opaskirjaa paikassa, jossa se on kaikkien laitetta käyttävien luettavissa.

Uusimmista tiedoista

Uusimmat tiedot tästä tuotteesta, mukaan lukien opaskirjojen uusimmat versiot ja värinäytevalokuvat, löytyvät osoitteesta:

<http://fujifilm-dsc.com/manuals/>



Sivustolle pääsee tietokoneen lisäksi myös älypuhelimista ja tableteista.

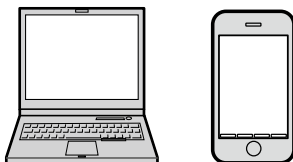



Lukuhakemisto

Valikkoluettelo	iv
1 Ennen aloittamista	1
2 Aloitusvaiheet	23
3 Perusvalokuvaus ja -toisto	39
4 Videoiden tallennus ja toisto	45
5 Valokuvien ottaminen	51
6 Kuvausvalikot	85
7 Toisto ja toistovalikko	119
8 Asetusvalikot	145
9 Pikakuvakkeet	175
10 Oheislaitteet ja lisävarusteet	187
11 Liitännät	207
12 Tekniset huomautukset	217







Valikkoluettelo







Kameran valikkovaihtoehdot on lueteltu alla.

Kuvausvalikot

Asetusten säätäminen valokuvia tai videoita kuvattaessa.

 Katso lisätietoja sivulta 85.





 KUVANLAADUN ASETUS		 AF/MF ASETUS	
KUVAKOKO	86	TARKENNUSALUE	97
KUVAN LAATU	87	AUTOFOKUS TILA	97
RAAKATALLENNUS	87	TALLENNA AF-TILA SUUNTAUSK	98
FILMISIMULAATIO	88	PIKA-AF	98
1/3 RAKEISUUS	89	1/2 AF-PISTENÄYTTÖ  	98
COLOR CHROME -TEHOSTE	89	TARKENNUSPISTEIDEN MÄÄRÄ	99
DYNAMIIKKA-ALUE	89	ENNEN AF:ÄÄ	99
VALKOTASAPAINO	90	KASV./SILMIEN TUNN. ASETUS	100
VAALEIDEN SÄVY	93	AF+MF	101
TUMMIEN SÄVY	93	MF-APU	101
VÄRI	93	TARKEN. TARKISTUS	102
2/3 TERÄVYYS	93	KYTKE PISTE AE & TARKENNUS	102
KOHINANVAIMENNUS	94	2/3 PIKA-AF-ASETUS	102
PITKÄ VAL., KOH. VAIM	94	SYVÄTERÄVYYSALUE-ASTEIKKO	103
OBJ. MODUL. OPTIM	94	SULKIMEN/TARKENNUKSEN	103
VÄRIAVARUUS	94	ENSISIJAISSUUS	103
PIKSELIKARTOITUS	95	KOSKETUSNÄYTTÖTILA	103
3/3 VAL. MUKAUT. ASET	95		
MUOKKAA/TALLENNA MUK. ASET.	96		

 KVAUSASETUS		 SALAMAN ASETUS	
ITSELAUKAISIN	104	SALAMAN TOIMINNAN ASETUS	113
TALL ITSEAJASTIMEN ASETUS	105	PUNASILM. POISTO	113
INTERVALLIAJASTINKUVAUS	105	TTL-LUKITUSTILA	114
1½ AE-HAARUK ASETUS	106	LED-VALOASETUS	114
ELOK.SIMUL.HAARUK.	106	MASTER-ASETUS	115
VALOTUKSEN MITTAUS	107	CH-ASETUS	115
SULKIMEN TYYPPI	108	 ELOKUVA-ASETUS	
IS-TILA	109	VIDEOTILA	116
AUTOMAATTINEN ISO-ASETUS	109	VIDEO-AUTOFOKUS-TILA	116
2½ SOVITTIMEN AS.	110	HDMI-LÄHDÖN INFONÄYTTÖ	117
LANGATON TIEDONS.	112	HDMI-TALLENNUKSEN HALLINTA	117
		MIC-TASON SÄÄTÖ	117

Toistovalikko

Säädä toistoasetuksia.

 Katso lisätietoja sivulta 126.





 TOISTOVALIKKO		 TOISTOVALIKKO	
VAIHDA PAIKKAA	126	ÄÄNITALLENTEN ASETUS	136
RAW-MUUNNOS	127	KOPIOI	137
POISTA	129	LANGATON TIEDONS.	138
1½ RAJAUS	131	2½ ALBUMIAVUSTAJA	139
KOONMUUTOS	132	TULOST.PYYNTÖ (DPOF)	141
SUOJAUS	133	instax-TULOST. TULOSTAA	142
KUVAN KÄÄNTÖ	134	NÄYTÖN KUVASUHDE	143
PUNASILM. POISTO	135		

Asetusvalikot

Säädä kameran perusasetuksia.

 Katso lisätietoja sivulta 145.

 KÄYTTÄJÄASETUS		 NÄYTTÖASETUS	
ALUSTA	146	EVF-KIRKKAUS	153
PÄIVÄ/AIKA	147	EVF-VÄRI	153
AIKAERO	147	LCD-KIRKKAUS	153
言語/LANG.	148	LCD-VÄRI	153
OMA VALIKKOASETUS	148	1/2 KUVAN NÄYTTÖ	154
KENNON PUHDISTUS	149	KÄÄNNÄ NÄYTÖT AUTOM	154
AKUN IKÄ	149	VAL. ESIK./VALKOT. MAN.T.	155
PALAUTA ALKUASET.	150	ESIKATSELE KUVATEHOSTE	155
 ÄÄNIASETUS		RAJAUKSEN APUVIIVAT	156
AF ÄÄNIMERKIN VOLYYMI	151	AUTOM. KÄÄNTÖ JA TOISTO	157
ITSEAJASTIN ÄÄNIMERKIN VOL	151	2/2 TARKENNUKSEN MITTAYKSIKKÖ	157
ÄÄNENVOIMAKKUUS	151	NÄYTÖN MUK. ASET.	158
KUULOKKEIDEN ÄÄNENVOIM.	152	TOISEN NÄYTÖN ASETUS	159
SULJINÄÄNEN V.	152		
SULJINÄÄNI	152		
TOISTON ÄÄNENV.	152		

PAINIKKEEN/VALITSIMEN ASETUS		
1½	TARKENNUSVALINTAKYTKIMEN ASETUS	160
	MUOKK./TALL. PIKAVAL.	161
	TOIMINTO (Fn) -AS	162
	VALITSINPAINIKKEEN AS.	164
	KOMENTOVALITSIMEN ASETUS	164
	SULKIJAN AF	164
	SULKIJAN AE	165
	KUVAA ILMAN OBJEKTIIVIA	165
2½	TARKENNUSRENGAS	165
	AE/AF-LUKITUSTILA	165
	VAL. KORJ. -PAINIKKEEN AS.	166
	KOSKETUSNÄYTTÖASETUKSET	166
	LUKITUS	166
VIRRRANHALLINTA		
AUT. VIRRRANKATK.		167
KUVAUKSEN VALMIUSTILA		167
AUTOMAATTINEN VIRRRANSÄÄSTÖ		168
TIETOJEN TALLENNUSASETUS		
KUVA NRO		169
TALL. ALKUP. KUVA		170
MUOKK. TIED. NIM.		170
KORTTIP. ASETUS (VALOKUVA)		170
VAIHDA PAIKKAA (JÄRJEST.)		170
ELOKUVATIEDOSTON TALLENNUS		171
TEKIJÄNOIKEUSTIEDOT		171
YHTEYSASETUS		
WLAN-ASETUKSET		172
PC-YHTEYDEN ASETUS		173
GEOKÄTK.ASETUKSET		173
instax-TUL. YHT. ASETUS		173
PC SHOOT-TILA		174



Sisällysluettelo

Johdanto	ii
Uusimmista tiedoista.....	ii
Valikkoluettelo	iv
Kuvausvalikot.....	iv
Toistovalikko.....	v
Asetusvalikot.....	vi
Mukana toimitettavat lisävarusteet	xvii
Tietoja tästä käyttöoppaasta	xviii
Symbolit ja käytännöt	xviii
Terminologia.....	xviii

1 Ennen aloittamista **1**

Kameran osat.....	2
Valitsin	5
Tarkennussauva.....	5
Suljinajan ja herkkyuden valitsimet.....	5
Komentokiekot.....	6
DRIVE-PAINIKE	7
Ilmaisivalo.....	8
LCD-näyttö	9
Etsin	10
Etsimen kiinnittäminen	11
Silmäsuppilo	11
Etsimen tarkentaminen.....	11
Kameran näytöt.....	12
Elektroninen etsin.....	12
Näytön kierto.....	13
LCD-näyttö	14
Näyttötilan valitseminen	16
Näytön kirkkauden säätäminen.....	16
DISP/BACK-painike	17
Vakioilmaisimien mukauttaminen	19
Toissijainen LCD-näyttö.....	21
Valikoiden käyttäminen.....	22

2	Aloituskvaiheet	23
	Olkahihnan kiinnittäminen	24
	Objektiivin kiinnittäminen.....	26
	Akun lataaminen	27
	Akun asettaminen paikoilleen	30
	Muistikorttien asettaminen paikoilleen.....	32
	Kahden kortin käyttäminen.....	33
	Yhteensopivat muistikortit.....	34
	Kameran kytkeminen päälle ja pois	35
	Akun tason tarkistaminen.....	36
	Perusasetukset.....	37
	Eri kielen valitseminen.....	38
	Ajan ja päivämäärän muuttaminen.....	38
3	Perusvalokuvaus ja -toisto	39
	Valokuvien ottaminen (tila P)	40
	▶ Kuvien katselu.....	43
	🗑️ Kuvien poistaminen	44
4	Videoiden tallennus ja toisto	45
	📹 Videoiden tallennus.....	46
	Vide asetusten säätäminen.....	48
	▶ Videoiden katselu.....	49
5	Valokuvien ottaminen	51
	P-, S-, A- ja M-tilat	52
	P-tila: ohjelman automaattivalotus.....	52
	S-tila: suljinajan esivalinta-automaatiikka	54
	A-tila: aukon esivalinta-automaatiikka.....	58
	M-tila: käsisäätöinen valotus	60
	Automaattitarkennus	62
	Tarkennustila.....	63
	Automaattitarkennuksen asetukset (AF-tila)	65
	Tarkennuspisteen valinta	67
	Kosketustarkennuksen ohjaimet.....	70
	Manuaalitarkennus.....	71
	Tarkennuksen tarkistaminen.....	73

ISO Herkkyys	74
Automaattinen herkkyys (A)	75
📷 Mittaus	76
📷 Valotuskorjaus	77
Tarkennuksen/valotuksen lukitus	78
AF-L- ja AE-L-painikkeet	79
BKT Haarukointi.....	80
📷 AE-HAARUKOINTI.....	80
ISO ISO-HAARUKOINTI.....	80
📷 ELOK.SIMUL.HAARUK.....	80
WB VALKOTASAPAINO BKT.....	81
DR DYN.ALAN HAARUKOINTI.....	81
📷 Jatkuva kuvaus (sarjakuvaustila).....	82
📷 Päällekkäisvalotus.....	83

6 Kuvausvalikot **85**

📷 KUVANLAADUN ASETUS	86
KUVAKOKO	86
KUVAN LAATU	87
RAAKATALLENNUS	87
FILMISIMULAATIO	88
RAKEISUUS	89
COLOR CHROME -TEHOSTE	89
DYNAMIIKKA-ALUE.....	89
VALKOTASAPAINO.....	90
VAALEIDEN SÄVY	93
TUMMIEN SÄVY	93
VÄRI.....	93
TERÄVYYS	93
KOHINANVAIMENNUS.....	94
PITKÄ VAL., KOH. VAIM	94
OBJ. MODUL. OPTIM	94
VÄRIAVARUUS.....	94
PIKSELIKARTOITUS.....	95
VAL. MUKAUT. ASET	95
MUOKKAA/TALLENNENNA MUK. ASET.....	96

AF/MF	AF/MF-ASETUS.....	97
	TARKENNUSALUE	97
	AUTOFOKUS TILA	97
	TALLENNA AF-TILA SUUNTAUSK.....	98
	PIKA-AF	98
	AF-PISTENÄYTTÖ  	98
	TARKENNUSPISTEIDEN MÄÄRÄ	99
	ENNEN AF:ÄÄ.....	99
	KASV./SILMIEN TUNN. ASETUS	100
	AF+MF	101
	MF-APU	101
	TARKEN. TARKISTUS	102
	KYTKE PISTE AE & TARKENNUS.....	102
	PIKA-AF-ASETUS	102
	SYVÄTERÄVYYSALUE-ASTEIKKO	103
	SULKIMEN/TARKENNUKSEN ENSISIJAISSUUS	103
	KOSKETUSNÄYTTÖTILA	103
📷	KUVAUSASETUS.....	104
	ITSELAUKAISIN	104
	TALL ITSEAJASTIMEN ASETUS	105
	INTERVALLIAJASTINKUVAUS.....	105
	AE-HAARUK ASETUS	106
	ELOK.SIMUL.HAARUK.....	106
	VALOTUKSEN MITTAUS	107
	SULKIMEN TYYPPI	108
	IS-TILA.....	109
	AUTOMAATTINEN ISO-ASETUS.....	109
	SOVITTIMEN AS.	110
	LANGATON TIEDONS.....	112
🔦	SALAMAN ASETUS.....	113
	SALAMAN TOIMINNAN ASETUS	113
	PUNASILM. POISTO	113
	TTL-LUKITUSTILA.....	114
	LED-VALOASETUS	114
	MASTER-ASETUS.....	115
	CH-ASETUS.....	115

 ELOKUVA-ASETUS.....	116
VIDEOTILA.....	116
VIDEO-AUTOFOKUS-TILA.....	116
HDMI-LÄHDÖN INFONÄYTTÖ.....	117
HDMI-TALLENNUKSEN HALLINTA.....	117
MIC-TASON SÄÄTÖ.....	117

7 Toisto ja toistovalikko **119**

Toistonäyttö.....	120
DISP/BACK-painike.....	121
Kuvien katselu.....	123
Toiston zoomaus.....	124
Monikuvatoisto.....	124
Toiston kosketusohjaimet.....	125
 Toistovalikko.....	126
VAIHDA PAIKKAA.....	126
RAW-MUUNNOS.....	127
POISTA.....	129
RAJAUS.....	131
KOONMUUTOS.....	132
SUOJAUS.....	133
KUVAN KÄÄNTÖ.....	134
PUNASILM. POISTO.....	135
ÄÄNITALLENTEEN ASETUS.....	136
KOPIOI.....	137
LANGATON TIEDONS.....	138
ALBUMIAVUSTAJA.....	139
TULOST.PYYNTÖ (DPOF).....	141
instax-TULOST. TULOSTAA.....	142
NÄYTÖN KUVASUHDE.....	143

8 Asetusvalikot **145**

 KÄYTTÄJÄASETUS.....	146
ALUSTA.....	146
PÄIVÄ/AIKA.....	147
AIKAERO.....	147
言語/LANG.....	148

OMA VALIKKOASETUS	148
KENNON PUHDISTUS.....	149
AKUN IKÄ.....	149
PALAUTA ALKUASET	150
ÄÄNIASETUS	151
AF ÄÄNIMERKIN VOLYYMI.....	151
ITSEAJASTIN ÄÄNIMERKIN VOL.....	151
ÄÄNENVOIMAKKUUS.....	151
KUULOKKEIDEN ÄÄNENVOIM.	152
SULJINÄÄNEN V.....	152
SULJINÄÄNI.....	152
TOISTON ÄÄNENV.....	152
NÄYTTÖASETUS.....	153
EVF-KIRKKAUS.....	153
EVF-VÄRI.....	153
LCD-KIRKKAUS	153
LCD-VÄRI.....	153
KUVAN NÄYTTÖ	154
KÄÄNNÄ NÄYTÖT AUTOM.....	154
VAL. ESIK./VALKOT. MAN.T.....	155
ESIKATSELE KUVATEHOSTE	155
RAJAUKSEN APUVIIVAT	156
AUTOM. KÄÄNTÖ JA TOISTO.....	157
TARKENNUKSEN MITTAYSIKKÖ.....	157
NÄYTÖN MUK. ASET.....	158
TOISEN NÄYTÖN ASETUS	159
PAINIKKEEN/VALITSIMEN ASETUS.....	160
TARKENNUSVALINTAKYTKIMEN ASETUS.....	160
MUOKK./TALL. PIKAVAL.	161
TOIMINTO (Fn) -AS.....	162
VALITSINPAINIKKEEN AS.....	164
KOMENTOVALITSIMEN ASETUS.....	164
SULKIJAN AF.....	164
SULKIJAN AE.....	165
KUVAA ILMAN OBJEKTIIVIA	165
TARKENNUSRENGAS	165
AE/AF-LUKITUSTILA	165

VAL. KORJ. -PAINIKKEEN AS.....	166
KOSKETUSNÄYTTÖASETUKSET.....	166
LUKITUS.....	166
🔧 VIRRRANHALLINTA.....	167
AUT. VIRRRANKATK.....	167
KUVAUKSEN VALMIUSTILA.....	167
AUTOMAATTINEN VIRRRANSÄÄSTÖ.....	168
🔧 TIETOJEN TALLENNUSASETUS.....	169
KUVA NRO.....	169
TALL. ALKUP. KUVA.....	170
MUOKK. TIED. NIM.	170
KORTTIP. ASETUS (VALOKUVA).....	170
VAIHDA PAIKKAA (JÄRJEST.).....	170
ELOKUVATIEDOSTON TALLENNUS.....	171
TEKIJÄNOIKEUSTIEDOT.....	171
🔧 YHTEYSASETUS.....	172
WLAN-ASETUKSET.....	172
PC-YHTEYDEN ASETUS.....	173
GEOKÄTK.ASETUKSET.....	173
instax-TUL. YHT. ASETUS.....	173
PC SHOOT-TILA.....	174
9 Pikakuvakkeet	175
Pikakuvavaihtoehdot.....	176
Q (pikavalikko) -painike	177
Pikavalikkonäyttö.....	177
Asetusten näyttäminen ja muuttaminen.....	178
Pikavalikon muokkaaminen.....	179
Fn (toiminto) -painikkeet	180
Toimintopainikkeiden toimintojen asettaminen.....	182
📷 OMA VALIKKO	184
OMA VALIKKOASETUS.....	185

10 Oheislaitteet ja lisävarusteet	187
Objektiivit	188
Objektiivin osat.....	188
Objektiivin hoito.....	189
Objektiivin suojusten poistaminen.....	189
Vastavalosuojien kiinnittäminen	189
Pystysuuntaiset akun tartunnat	190
VB-GF1:n kiinnittäminen.....	191
Akun asettaminen paikoilleen	192
Etsimen kallistussovittimet	194
EVF-TL1:n kiinnittäminen	195
EVF-TL1:n käyttäminen.....	196
Ulkoiset salamalaitteet.....	197
Salaman asetukset.....	198
TÄSMÄYSLIITÄNTÄ.....	199
KAMERAKENKÄSALAMA.....	200
MASTER(OPTINEN).....	203
11 Liitännät	207
HDMI-lähtö.....	208
HDMI-laitteisiin liittäminen	208
Kuvaus.....	209
Toisto	209
Langaton siirto.....	210
Langattomat yhteydet: älypuhelimet	210
Yhdistäminen tietokoneisiin USB:lla	211
Kytetty kuvaus.....	211
Valokuvien kopioiminen tietokoneelle	212
Kameran kytkeminen.....	213
instax SHARE -tulostimet.....	215
Yhteyden muodostaminen	215
Kuvien tulostaminen.....	216

12 Tekniset huomautukset	217
FUJIFILMin lisävarusteet.....	218
Turvallisuustietoja.....	221
Tuotteen huoltaminen.....	230
Kuvakennon puhdistaminen.....	231
Laiteohjelman päivitykset.....	232
Laiteohjelmiston version tarkistaminen.....	232
Vianmääritys.....	233
Varoitusviestit ja -näytöt.....	239
Muistikortin kapasiteetti.....	242
Tekniset tiedot.....	243

Mukana toimitettavat lisävarusteet

Kameran mukana tulevat seuraavat lisävarusteet:

- NP-T125- ladattava akku
- BC-T125-akkulaturi
- Sähköpistokesovitin
- EVF-GX1 vaihdettava elektroninen etsin
- Rungon suojus
- Hihnan kiinnikkeet (× 2)
- Kiinnikelukot (× 2)
- Olkahihna
- Kaapelin suojus
- Salamakengän suojus (tulee kiinnitettynä salamakenkään)
- Täsmäysliitännän suojus (tulee kameraan liitettynä)
- Pystysuuntaisen akkukahvan liitännän suojus (tulee kameraan liitettynä)
- *Omistajan opas* (tämä käyttöopas)





Pistokesovitin, joka toimitetaan kameras mukana, vaihtelee ostomaan tai -alueen mukaan; varmista, että käytät maallesi tai alueellesi sopivaa sovintia, kuten oheisessa huomautuksessa on kuvattu. Etsin voidaan irrottaa, mutta seuraavassa tekstissä oletetaan sen olevan kiinnitettynä.

Tietoja tästä käyttöoppaasta

Tässä käyttöoppaassa annetaan ohjeita FUJIFILM GFX 50S -digitaalikameran käyttöön. Varmista, että olet lukenut ja ymmärtänyt sen sisällön ennen jatkamista.

Symbolit ja käytännöt

Tässä käyttöoppaassa käytetään seuraavia symboleja:

-  Tiedot, jotka pitäisi lukea laitteen vahingoittumisen estämiseksi.
-  Laitteen käyttöön liittyvää hyödyllistä lisätietoa.
-  Sivut, joilta aiheeseen liittyvät tiedot löytyvät.

Valikot ja muut näytöillä näkyvät tekstit on **lihavoitu**. Kuvien on tarkoitus vain havainnollistaa asioita; piirroksot voivat olla pelkistettyjä eikä valokuvia ole välttämättä otettu tässä oppaassa esitellyllä kameramallilla.

Terminologia

Valinnaisia SD-, SDHC- ja SDXC-muistikortteja, joihin kamera tallentaa kuvia, kutsutaan "muistikorteiksi". Elektroniseen etsimeen saataan viitata lyhenteellä "EVF" ja LCD-näyttöön lyhenteellä "LCD".

Ennen aloittamista



Kameran osat

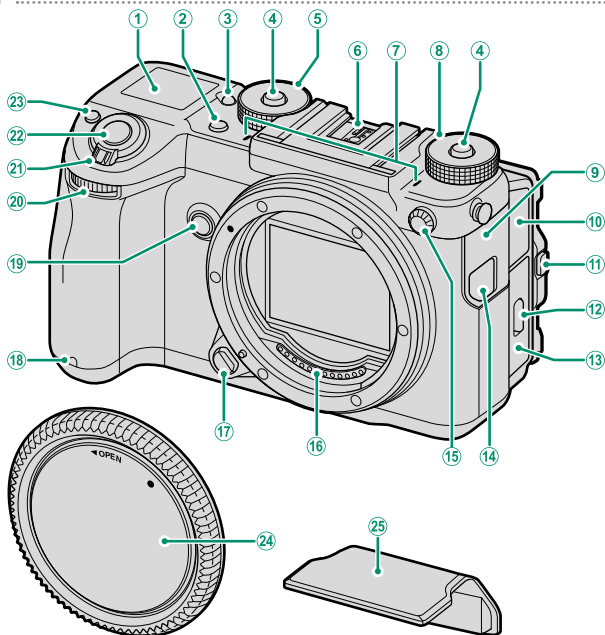

① Toissijainen LCD-näyttö.....	21	⑭ Kaukolaukaisimen liitinsuojus.....	57
② DRIVE-PAINIKE.....	7	⑮ Täsmäysliitäntä.....	199
③ Toissijaisen näytön taustavalon painike.....	21	⑯ Objektiivin signaaliitännät.....	26, 188
④ Valitsimen lukituksen vapautin.....	5	⑰ Objektiivin vapautuspainike.....	26
⑤ Suljinajan valitsin.....	5, 52, 54, 58, 60	⑱ Itselaukaisimen merkkivalo.....	104
⑥ Salamakenkä.....	194, 200	⑲ Fn2-painike.....	180
⑦ Mikrofoni.....	47, 117	⑳ Etukomentokiekko.....	6, 164
⑧ Herkkyuden valitsin.....	5, 74, 109	㉑ ON/OFF-kytkin.....	35
⑨ Liitännän suojus 1.....	29, 57, 208, 213	㉒ Laukaisu.....	42
⑩ Liitännän suojus 2.....	47, 117, 152	㉓ Fn1-painike.....	180
⑪ Kallistuksen lukituksen vapautin.....	9	☑ (valotuskorjaus) -painike.....	77
⑫ Akkulokeron kannen salpa.....	30	㉔ Rungon suojus.....	26
⑬ Akkulokeron kansi.....	30	㉕ Salamakengän suojus.....	194, 200

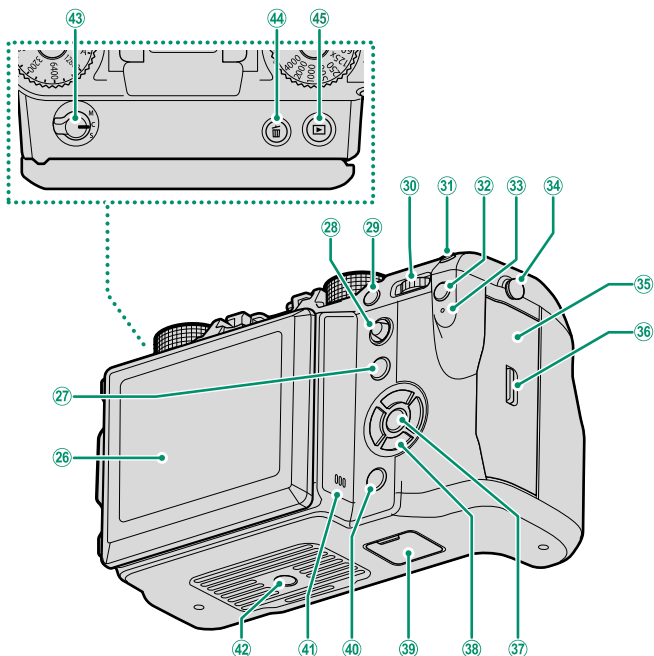

- | | | | | | |
|----|--------------------------------|-------------------|----|---|---------|
| 26 | LCD-näyttö..... | 9, 14, 16 | 36 | Muistikorttipaikan kannen salpa..... | 32 |
| | Kosketusnäyttö..... | 70, 103, 125, 166 | 37 | MENU/OK-painike..... | 5, 22 |
| 27 | Fn5-painike..... | 180 | 38 | Valitsimen painikkeet..... | 5, 164 |
| 28 | Tarkennussauva (tarkennusvipu) | 5, 67, 160 | 39 | Pystysuuntainen akun tartunta-liitännän suojus..... | 190 |
| 29 | Fn4-painike..... | 180 | 40 | DISP (näyttö)/BACK-painike..... | 17, 121 |
| 30 | Takakomentokiekko..... | 6, 123, 164 | 41 | Kaiutin..... | 49, 152 |
| 31 | Fn3-painike..... | 180 | 42 | Jalustakiinnitys | |
| 32 | Q (pikavalikko) -painike..... | 177 | 43 | Tarkennustilan valitsin..... | 63 |
| 33 | Ilmaisvalo..... | 8, 29, 193 | 44 | ☒ (poista)-painike..... | 44 |
| 34 | Hihnan ankuri..... | 24 | 45 | ▶ (toisto)-painike..... | 43 |
| 35 | Muistikorttipaikan kansi..... | 32 | | | |

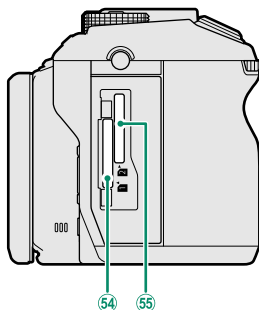
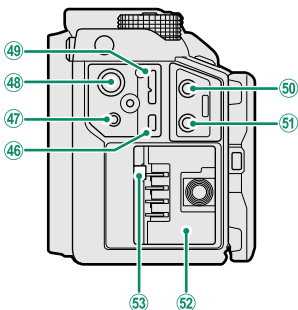

46	HDMI-mikroliitin (tyyppi D).....	208	51	Kuulokeliitäntä.....	152
47	Kaukolaukaisimen liitin (ø 2,5 mm).....	57	52	Akkulokero.....	30
48	15 V DC-IN -liitin.....	29	53	Akun salpa.....	31
49	Micro USB (mikro-B) USB 3.0/ USB 2.0 -liitin.....	57, 213	54	Muistikorttipaikka 1.....	32
50	Mikrofoniliitin (ø 3,5 mm).....	47, 117	55	Muistikorttipaikka 2.....	32

Kaapelin suojus

- 1 Kaapelin suojus estää USB-kaapelia tai verkkolaitetta irtoamasta vahingossa. Kiinnitä suojus kuvan mukaisesti ja kiristä lukitusruuvi.
- 2 Liitä kaapeli ja pujota se suojuksen läpi kuvan mukaisesti.

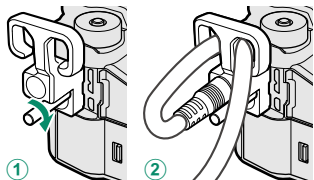

Sarjanumerokilpi

Älä poista sarjanumerokilpeä, joka sisältää FCC ID:n, KC-merkin, sarjanumeron ja muuta tärkeää tietoa.

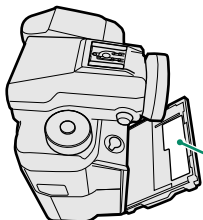



Sarjanumerokilpi

Valitsin

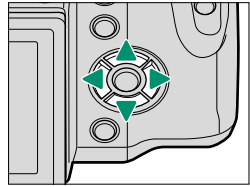
Korosta kohteita painamalla valitsinta ylös (▲), oikealle (▶), alas (▼) tai vasemmalle (◀). Ylös-, oikealle-, alas- ja vasemmalle-painikkeet toimivat myös toimintopainikkeina **Fn6–Fn9** (📖 180).



Säätimen lukitus

Estääksesi valitsimen sekä **Q**- ja **Fn5**-painikkeiden tahattoman käytön kuvauksen aikana, paina **MENU/OK**-painiketta, kunnes  tulee näkyviin. Säätimien lukitus voidaan avata painamalla **MENU/OK**-painiketta, kunnes  katoaa näkyvistä.

Tarkennussauva

Valitse tarkennusalue kallistamalla tai painamalla tarkennussauvaa.

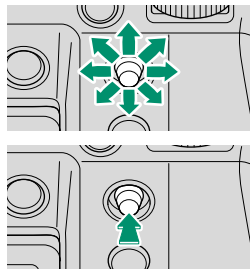

Suljinajan ja herkkyuden valitsimet

Vapauta lukitus painamalla valitsimen lukituksen vapautinta, ennen kuin kierrät valitsimen haluttuun asentoon. Paina vapautinta uudelleen lukitaksesi valitsimen paikoilleen.

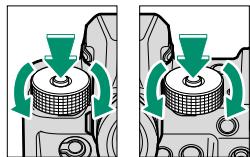





Herkkyyys

Suljinaika

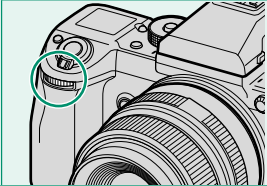
Komentokiekot

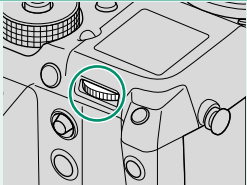
Kierrä tai paina komentokiekkoja seuraavasti:

	Etukomentokiekkko	Takakomentokiekkko
<p>Kierrä</p> 	 <ul style="list-style-type: none"> • Valitse haluamasi suljinajan ja aukon yhdistelmä (ohjelmanvaihto) • Valitse suljinaika • Säädä valotuskorjausta painamalla -painiketta ja kiertämällä valitsinta • Säädä asetuksia pikavalikossa • Valitse tarkennuskehysten koko • Lähennä tai loitonna tarkennuszoomauksen aikana, täyskuvatoistossa tai monikuvatoistossa • Korosta valikon kohtia 	 <ul style="list-style-type: none"> • Valitse haluamasi suljinajan ja aukon yhdistelmä (ohjelmanvaihto) • Valitse suljinaika • Säädä valotuskorjausta painamalla -painiketta ja kiertämällä valitsinta • Säädä asetuksia pikavalikossa • Valitse tarkennuskehysten koko • Lähennä tai loitonna tarkennuszoomauksen aikana, täyskuvatoistossa tai monikuvatoistossa • Korosta valikon kohtia
<p>Paina</p> 	<p>Vaihda edestakaisin aukon ja herkkyuden välillä, kun C on valittuna herkkyuden valitsimella.</p>	<ul style="list-style-type: none"> • Suorita Fn10-painikkeelle määritetty toiminto • Lähennä aktiiviseen tarkennuspisteeseen toiston aikana • Paina ja pidä painettuna valitaksesi manuaalisen tarkennustilan tarkennusnäytön

DRIVE-PAINIKE

DRIVE-painikkeen painaminen tuo esiin seuraavat ohjaustilan asetukset.

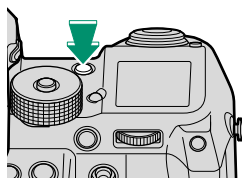

Tila		Tila	
VALOKUVA (yksi kuva)	40	VALKOTASAPAINO BKT (valkotasapainon haarukointi)	81
JATKUVA (sarjakuvaustila)	82	DYN.ALAN HAARUKOINTI (dynamiikka-alan haarukointi)	81
AE HAARUKOINTI (valotuksen haarukointi)	80	PÄÄLLEKKÄISKUVAUS	83
ISO-HAARUKOINTI (herkkyden haarukointi)	80	VIDEO	46
ELOK.SIMUL.HAARUK. (filmsimulaation haarukointi)	80		

Ilmaisvalo

Kun etsin ei ole käytössä, ilmaisvalo ilmoittaa kameran tilan.

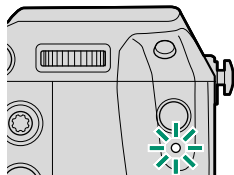

Ilmaisvalo	Kameran tila
Palaa vihreänä	Tarkennus lukittu.
Vilkkuu vihreänä	Tarkennuksen tai hitaan suljinajan varoitus. Kuvia voidaan ottaa.
Vilkkuu vihreänä ja oranssina	Kuvien tallennus käynnissä. Uusia kuvia voidaan ottaa.
Palaa oranssina	Kuvien tallennus käynnissä. Uusia kuvia ei voida ottaa tällä hetkellä.
Vilkkuu oranssina	Salama latautuu; salama ei välähdä, kun kuva otetaan.
Vilkkuu punaisena	Objektiivi- tai muistivirhe.



Varoitukset voivat tulla näkyviin myös näytölle.

LCD-näyttö

LCD-näyttöä voi kallistaa katselun helpottamiseksi, mutta varo koskettamasta johtoihin tai jättämästä sormia tai muita esineitä jumiin näytön taakse. Johtojen koskettaminen saattaa aiheuttaa kameran toimintahäiriön.

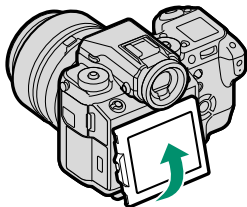

 LCD-näyttö toimii myös kosketusnäyttönä (📖 70, 125).

”Pystysuunta” (muotokuva)

Kun kameraa käännetään kuvien ottamiseksi ”pystysuunnassa” (muotokuva), voit painaa kallistuksen lukitusta ja kallistaa näyttöä kuvan osoittamalla tavalla. Tämä on erityisen hyödyllistä, kun kuvia otetaan ala- tai yläkulmista.

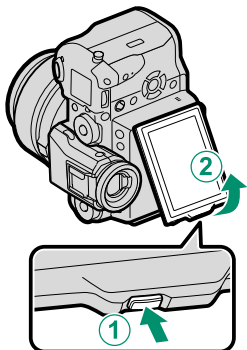

 Pidä kameraa kuvan osoittamalla tavalla ottaessasi ”pystysuuntaisia” (muotokuva) kuvia yläkulmista.

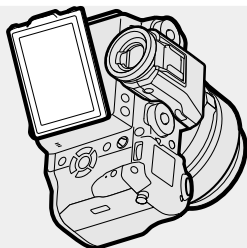

Etsin

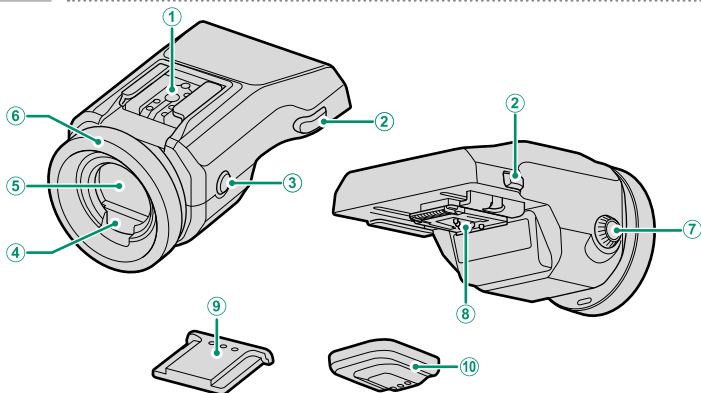

① Salamakenkä.....	194, 200	⑥ Silmäsuppilo	11
② Etsimen lukitus vapautuu	11	⑦ Diopterin säädin	11
③ VIEW MODE -painike.....	16	⑧ Liittimet	11
④ Silmätunnistin.....	16	⑨ Salamakengän suojus	
⑤ Elektroninen etsin (EVF).....	12, 16	⑩ Liitännän suojus	

EVF-TL1

Valinnaisen EVF-TL1-kallistussovittimen avulla etsintä voidaan kääntää vasemmalle tai oikealle $\pm 45^\circ$ tai ylös tai alas välillä $0^\circ - 90^\circ$ (📖 194).

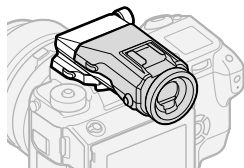

Etsimen kiinnittäminen

Etsimen käyttäminen helpottaa kohteen rajaamista tarkasti. Poista salamakengän suojuks kamerasta ja liu'uta etsin salamakengään ja lopeta, kun se on napsahtanut paikoilleen.

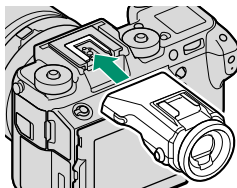

Etsimen irrottaminen

Pidä lukituksen vapauttimia painettuina (1) ja paina alaspäin etsimen etupuolella (2) ja liu'uta se pois kuvan osoittamalla tavalla.

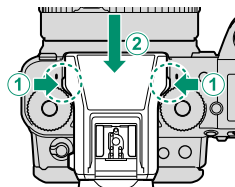

Silmäsuppilo

Silmäsuppilon voi poistaa painamalla pohjaa molemmilla peukaloilla ja liu'uttamalla silmäsuppiloa ylöspäin.

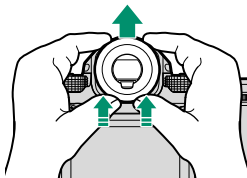

Etsimen tarkentaminen

Kamerassa on diopterin säätötoiminto välillä -4 – $+2$ m⁻¹, jonka avulla voidaan mukautua yksilöllisiin näkökyvyn eroihin. Kierrä diopterin säädintä, kunnes etsimen näkymä on terävä.

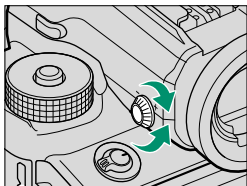

Kameran näytöt

Tässä osiossa luetellaan ilmaisimet, jotka voivat näkyä kuvauksen aikana.

! Tilanteen havainnollistamiseksi näytöt näytetään kaikki ilmaisimet valaistuna.

Elektroninen etsin

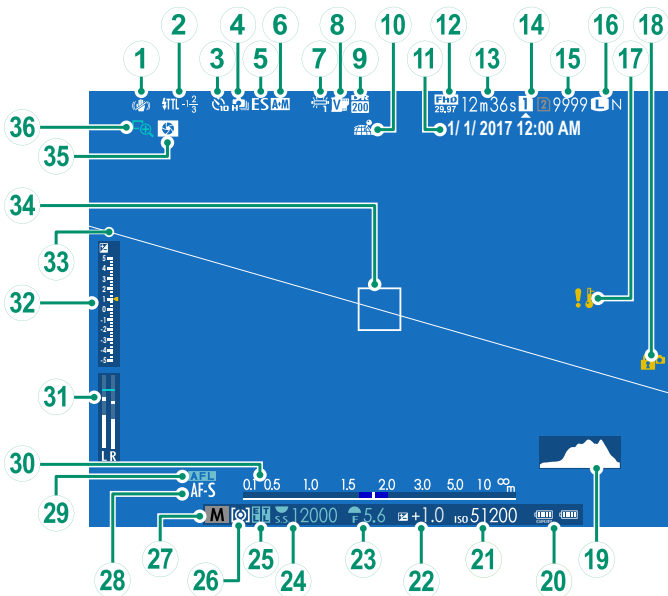

① IS-tila.....	109	①9 Histogrammi.....	20
② Salama (TTL) -tila.....	200	②0 Akun taso.....	36
Salamakorjaus.....	200	②1 Herkkyys.....	74
③ Itselaukaisimen ilmaisin.....	104	②2 Valotuskorjaus.....	77
④ Jatkuva tila.....	82	②3 Aukko.....	53, 58, 60
⑤ Sulkimen tyyppi.....	108	②4 Suljinaika.....	53, 54, 60
⑥ AF+MF-ilmaisin.....	101	②5 AE-lukitus.....	79, 165
⑦ Valkotasapaino.....	90	TTL-lukitus.....	114, 163, 183
⑧ Filmisimulaatio.....	88	②6 Mittaus.....	76
⑨ Dynamiikka-alue.....	89	②7 Kuvaustila.....	52
⑩ Paikkatietojen lataustila.....	173	②8 Tarkennustila [†]	63
⑪ Päivämäärä ja kellonaika.....	37, 147	②9 AF-lukitus.....	79, 165
⑫ Videotila.....	46, 116	③0 Etäisyysilmaisin.....	73
⑬ Jäljellä oleva aika.....	46	③1 Äänitastaso.....	117
⑭ Korttipaikan asetukset.....	33, 170	③2 Valituksen ilmaisin.....	60, 77
⑮ Käytettävissä olevien kuvien määrä *.....	242	③3 Virtuaaliorisontti.....	20
⑯ Kuvanlaatu ja kuvakoko.....	86, 87	③4 Tarkennuskehys.....	67, 78
⑰ Lämpötilavaroitus.....	241	③5 Terävyysalueen esikatselu.....	59, 73
⑱ Ohjaimen lukitus.....	5	③6 Tarkennuksen tarkistus.....	73, 102

* Näyttää "9999", jos tilaa on yli 9999 kuvalle.

† Tarkennuksen (() tai manuaalitarkennuksen (MF) ilmaisin saattaa myös tulla näkyviin.

Ohjaimen lukitus

Painettaessa lukittua ohjainta näkyviin tulee -kuvake.



Näytön kierto

Kun **PÄÄLLÄ** on valittuna kohtaan  **NÄYTTÖASETUKSET** > **KÄÄNNÄ NÄYTÖT AUTOM**, etsimen ja LCD-näytön ilmaisimet kiertävät automaattisesti kamerasennon mukaan.

LCD-näyttö

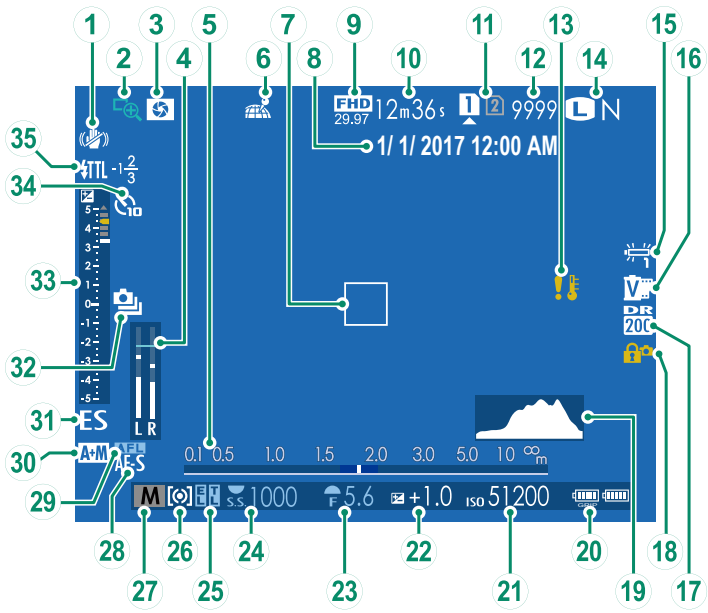

① IS-tila.....	109	⑳ Akun taso.....	36
② Tarkennuksen tarkistus.....	73, 102	㉑ Herkkyys.....	74
③ Terävyyalueen esikatselu.....	59, 73	㉒ Valotuskorjaus.....	77
④ Äänitystaso.....	117	㉓ Aukko.....	53, 58, 60
⑤ Etäisyysilmaisim.....	73	㉔ Suljin aika.....	53, 54, 60
⑥ Paikkatietojen lataustila.....	173	㉕ AE-lukitus.....	79, 165
⑦ Tarkennuskehys.....	67, 78	TTL-lukitus.....	114, 163, 183
⑧ Päivämäärä ja kellonaika.....	37, 147	㉖ Mittaus.....	76
⑨ Videotila.....	46, 116	㉗ Kuvaustila.....	52
⑩ Jäljellä oleva aika.....	46	㉘ Tarkennustila [†]	63
⑪ Korttipaikan asetukset.....	33, 170	㉙ AF-lukitus.....	79, 165
⑫ Käytettävissä olevien kuvien määrä *.....	242	㉚ AF+MF-ilmaisim.....	101
⑬ Lämpötilavaroitus.....	241	㉛ Sulkimen tyyppi.....	108
⑭ Kuvanlaatu ja kuvakoko.....	86, 87	㉜ Jatkuva tila.....	82
⑮ Filmisimulaatio.....	88	㉝ Valotuksen ilmaisim.....	60, 77
⑯ Valkotasapaino.....	90	㉞ Itselaukaisimen ilmaisim.....	104
⑰ Dynamiikka-alue.....	89	㉟ Salama (TTL) -tila.....	200
⑱ Ohjaimen lukitus.....	5	Salamakorjaus.....	200
㉑ Histogrammi.....	20		

* Näyttää "9999", jos tilaa on yli 9999 kuvalle.

† Tarkennuksen ((○)) tai manuaalitarkennuksen (MF) ilmaisim saattaa myös tulla näkyviin.

Ohjaimen lukitus

Painettaessa lukittua ohjainta näkyviin tulee -kuvake.



Näyttötilan valitseminen

Paina **VIEW MODE** -painiketta selataksesi seuraavia näyttötiloja:

- **SENSOR SILMÄTUN:** silmän asettaminen etsimelle kytkee etsimen päälle ja LCD-näytön pois päältä; silmän ottaminen pois kytkee etsimen pois ja LCD-näytön päälle.
- **VAIN EVF:** etsin päällä, LCD-näyttö pois päältä.
- **VAIN LCD:** LCD-näyttö päällä, etsin pois päältä.
- **VAIN EVF + SENSOR:** silmän asettaminen etsimelle kytkee etsimen päälle; silmän pois ottaminen kytkee etsimen pois päältä. LCD-näyttö pysyy pois päältä.

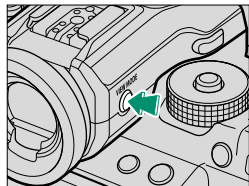

Silmätunnistin

Silmätunnistin voi reagoida muihin esineisiin kuin silmään tai suoraan tunnistimeen osuvaan valoon.

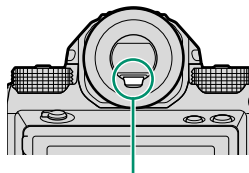

Silmätunnistin

Näytön kirkkouden säätäminen

Etsimen ja LCD-näytön kirkkautta ja värisävyä voidaan säätää

☑ NÄYTTÖASETUKSET-valikon kohdilla. Valitse **EVF-KIRKKAUS** tai **EVF-VÄRI** säätääksesi etsimen kirkkautta tai värisävyä, **LCD-KIRKKAUS** tai **LCD-VÄRI** säätääksesi LCD-näytön vastaavia asetuksia.

DISP/BACK-painike

DISP/BACK-painike ohjaa ilmaisimien näkymistä etsimässä ja LCD-näytössä.

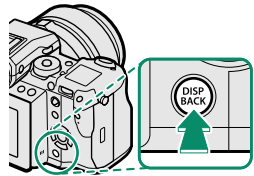

Etsin

Koko näyttö



*Koko näyttö
(ei ilmaisimia)*



*Kaksoisnäyttö (vain
manuaalitarkennustila;  18)*

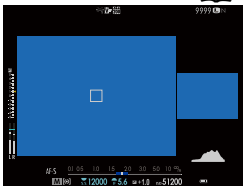

Vakioilmaisimet



Vakio (ei ilmaisimia)



LCD-näyttö

Vakioilmaisimet

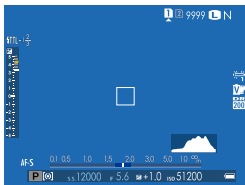

Ei ilmaisimia

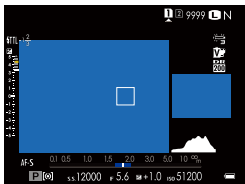

Kaksoisnäyttö

(vain manuaalitarkennustila)

Infonäyttö

Kaksoisnäyttö

Kaksoisnäyttö koostuu suuresta täyskuvaruudusta ja pienemmästä tarkennusalueen lähikuvarusta.

Vakioilmaisimien mukauttaminen

Vakioilmaisinnäytössä näkyvien kohtien valitseminen:

1 Näytä vakioilmaisimet.

Paina **DISP/BACK**-painiketta, kunnes vakioilmaisimet tulevat näkyviin.

2 Valitse **NÄYTÖN MUK.ASET.**

Valitse **NÄYTTÖASETUKSET > NÄYTÖN MUK.ASET.** asetusvalikosta.

3 Valitse kohteet.

Korosta kohteita ja paina **MENU/OK** valitaksesi tai poistaaksesi valinnan.

- RAJAUKSEN APUVIIVAT
- ELEKTRONINEN VAAKA
- TARKENNUSKEHYS
- AF-ETÄISYYSILMAISIN
- MF-ETÄISYYSILMAISIN
- HISTOGRAMMI
- LIVEKUVAN KOROSTUSVAROITUS
- KUVAUSTILA
- AUKKO/S-AIKA/ISO
- TIETOTAUSTA
- Valotuksen korjaus (num.)
- Valot. korjaus (asteikko)
- TARKENNUSTILA
- VALOTUKSEN MITTAUS
- SULKIMEN TYYPPI
- SALAMA
- JATKUVA TILA
- KAKSOISKUVANVAKAAJATILA
- KOSKETUSNÄYTTÖTILA
- VALKOTASAPAINO
- FILMISIMULAATIO
- DYNAMIIKKA-ALUE
- KUVIA JÄLJELLÄ
- KUVAN KOKO/LAATU
- VIDEOTILA JA KUVAUSAIKA
- MIKROFONIN ÄÄNENTASO
- AKUN TASO
- KEHYKSEN ÄÄRIVIIVAT

4 Tallenna muutokset.

Paina **DISP/BACK** tallentaaksesi muutokset.

5 Poistu valikoista.

Paina tarvittaessa **DISP/BACK** poistuaksesi valikoista ja palataksesi kuvausnäyttöön.

Virtuaalihorisontti

Kohdan **ELEKTRONINEN VAAKA** valitseminen näyttää virtuaalisen horisontin. Kamera on vaakatasossa, kun kaksi viivaa ovat päällekkäin. Huomaa, että virtuaalinen horisontti ei ehkä näy, jos kameran objektiivi on suunnattu ylös tai alas. Paina 3D-näyttöä varten toimintonäppäintä, jolle **ELEKTRONINEN VAAKA** on määritetty (📖 162, 182).

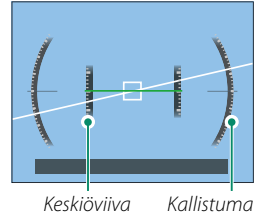

Kehyksen ääriviivat

Ota **KEHYKSEN ÄÄRIVIIVAT** käyttöön, jotta kuvan rajat olisi helpompi nähdä tummia taustoja vasten.

Histogrammit

Histogrammit näyttävät, miten sävyt jakautuvat kuvassa. Kirkkaus näytetään vaak akselilla ja pikselimäärä pystyakselilla.



Jos haluat tarkastella erillisiä RGB-histogrammeja sekä näyttöä, jossa nykyisillä asetuksilla ylivalottuvat kuva-alueet näkyvät päällekkäin objektiivin läpi nähtynä, paina toimintonäppäintä, jolle **HISTOGRAMMI** on määritetty (📖 162, 182).



Ylivalottu-
neet alueet
vilkkuvat

RGB-histo-
grammit

Toissijainen LCD-näyttö

Toissijaisessa LCD-näytössä näkyy kahdeksan kameran asetusta, neljä tekstinä (kohdat ①–④) ja neljä kuvakkeina (kohdat ⑤–⑧).

Käytä kohtaa **NÄYTTÖASETUKSET > TOISEN NÄYTÖN ASETUS** valitaksesi näytettävät kohteet. Valokuvattaessa näytettävät kohteet voi valita erikseen niistä, jotka näytetään videotilassa; seuraavassa listassa kohteet, joita ei voi valita videotilassa, ilmaistaan tähdellä ("*").

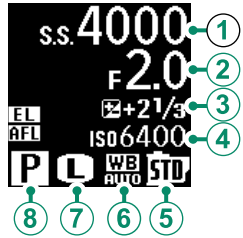

Oletusasetuksena toissijainen LCD-näytössä näkyvät seuraavat kohteet:

- **Teksti:** ① SULJINAIKA, ② AUKKO, ③ VAL. KORJ., ④ ISO
- **Kuvakkeet:** ⑤ FILMISIMULAATIO, ⑥ VALKOTASAPAINO, ⑦ KUVAKOKO*, ⑧ KUVAUSTILA

Myös seuraavat asetukset ovat käytettävissä:

- **Teksti:** VIDEOTILA (vain kuvake)*, RUUT JÄL*, KUV. AIK, EI MITÄÄN
- **Kuvakkeet:** VALOTUKSEN MITTAUS, DRIVE-TILA*, TARKENNUSTILA, KUVAN LAATU*, AKUN VARAUSTASO, KORTTIPAIKKAVAIHTOEHDOT, SULKIMEN TYYPPI*, DYNAMIIKKA-ALUE*, VIDEOTILA*, EI MITÄÄN

Toissijaisen näytön taustavalo

Kytkeäksesi toissijaisen näytön taustavalon päälle, kun toissijainen LCD-näyttö on liian tumma lukemiseen, paina toissijaisen näytön taustavalon painiketta. Paina painiketta uudelleen sammuttaaksesi taustavalon.

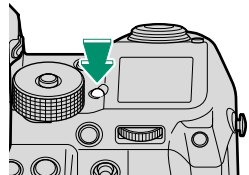

Valikoiden käyttäminen

Valikot saa näkyviin painamalla MENU/OK-painiketta.

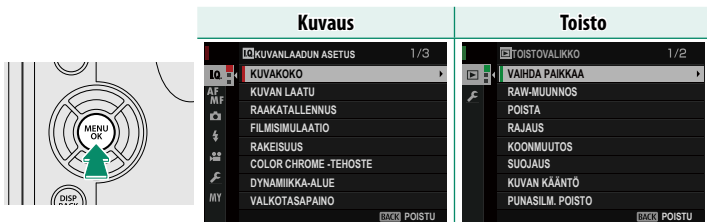

Valikoissa liikkuminen:

- 1 Saat valikot näkyviin painamalla MENU/OK-painiketta.



- 2 Paina valitsinta vasemmalle korostaaksesi nykyisen valikon välilehden.



Välilehti

- 3 Paina valitsin ylös tai alas korostaaksesi välilehden (I/O, AF/MF, [Camera Icon], [Lightning Bolt Icon], [Person Icon], MY, [Play Icon] tai [Shutter Icon]), joka sisältää halutun kohdan.
- 4 Paina valitsinta oikealle asettaaksesi kohdistimen valikkoon.

 Käytä etukomentokiekkoa valitaksesi valikon välilehtiä tai sivun valikkojen kautta ja takakomentokiekkoa korostaaksesi valikon kohteita.

Aloitusvaiheet

2

Olkahihnan kiinnittäminen

Kiinnitä hihnan kiinnikkeet olkahihnaan ja kiinnitä hihna kameraan.

1 Kiinnitä kiinnike hihnaan.

Liu'uta kiinnike hihnaan (①) ja kuljeta hihna hihnan säätimen ja hihnan pidikkeen läpi (②).

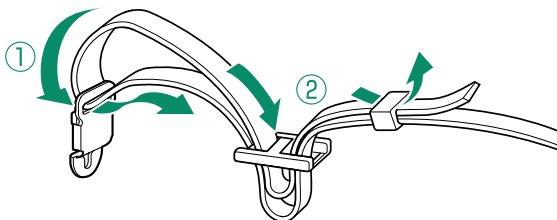

2 Kiinnitä kiinnike kameraan.

Vedä hihna ylöspäin (①), kunnes pidike napsahtaa tiukasti paikoilleen (②) ✓ (oikein) -asentoon. Jos kiinnitin on ⊘ ("väärin") -asennossa, paina kieltä (③), kunnes se napsahtaa paikalleen ✓-asentoon.



Oikein



Väärin

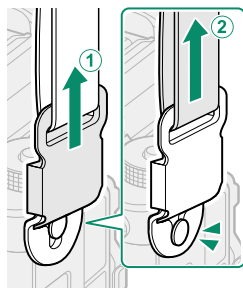

3 Toista vaiheet 1–2 toisen kiinnikkeen kohdalla.

❗ Kiinnitä hihnat kuvan osoittamalla tavalla.

Estääksesi kameras putoamisen varmistaa, että hihna on kiinnitetty oikein.

Kiinnikkeiden lukitseminen

Muista lukita kiinnittimet, kun olet varmistanut, että ne ovat kunnolla kiinni (📖 24). Jottei hihna irtoaisi vahingossa, aseta kiinnittimen lukot kuvan mukaisesti.

❗ Kiinnittimet ovat pieniä ja helppoja niellä; säilytä ne poissa lasten ulottuvilta.

Varmista ennen lukitsemista, että kiinnittimet ovat kunnolla kiinni (📖 24). Varotoimen laiminlyönti saattaa vahingoittaa kiinnittimiä.

Kiinnittämiä ei saa yrittää kiinnittää lukittuina. Varotoimen laiminlyönti saattaa vahingoittaa kiinnittämiä.

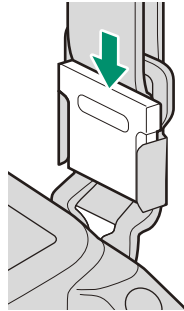

Hihnan kiinnittimien avaaminen

1 Irrota kiinnittimien lukot.

❗ Irrota hihna kiinnittimistä ennen kuin irrotat lukot.

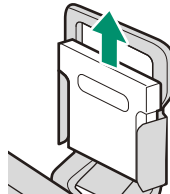

- 2 Vapauta kiinnitin kuvan mukaisesti pitämällä kiinni kiinnittimen molemmista reunoista (1) ja liu'uta se sitten ankkurista (2).

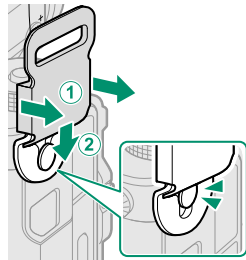

Objektiivin kiinnittäminen

Kameraa voi käyttää FUJIFILMin G-kiinnitykseen sopivien objektiivien kanssa.

Poista rungon suojus kamerasta ja takasuojus objektiivistä. Aseta objektiivi kiinnityskohtaan pitäen objektiivissa ja kamerassa olevat merkit kohdistettuina ja kierrä sitten objektiivia kunnes se napsahtaa paikoilleen.

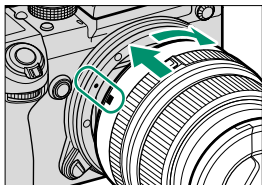

- ! Varo, ettet koske kameran sisäosiin. Älä paina objektiivin vapautuspainiketta kiinnittäessäsi objektiivia ja varmista, että salpa on napsahtanut kunnolla paikoilleen.

Objektiivien irrottaminen

Kun haluat irrottaa objektiivin, sammuta kamera, paina sitten objektiivin vapautuspainiketta ja kierrä objektiivia kuvassa esitetyllä tavalla.

- ! Estääksesi pölyn kerääntymisen objektiin tai kameran sisälle aseta objektiivin suojukset ja kameran rungon suojus paikoilleen, kun objektiivi ei ole kiinnitettyä.

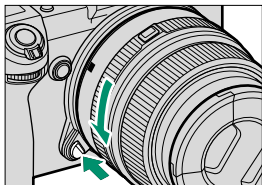

Objektiivit ja muut valinnaiset lisävarusteet

Kameraa voi käyttää FUJIFILMin G-kiinnitykseen sopivien objektiivien ja lisävarusteiden kanssa.

- ! Ennen objektiivien kiinnittämistä tai irrottamista (vaihtamista) kiinnitä objektiivin suojukset ja varmista, että objektiiveissa ei ole pölyä tai muuta likaa. Älä vaihda objektiiveja suorassa auringonvalossa tai muun kirkkaan valonlähteen alla, sillä kameran sisäosiin tarkentuva valo voi aiheuttaa kamerassa toimintahäiriön.

Akun lataaminen

Akku ei ole ladattu toimitushetkellä. Ennen kuin jatkat, lataa akku täyteen mukana toimitetulla akkulaturilla.

 An NP-T125 ladattava akku toimitetaan kameran mukana. Lataaminen kestää noin 140 minuuttia.

1 Yhdistä pistokesovitin.

Kameran mukana toimitettu pistokesovitin vaihtelee ostomaan tai -alueen mukaan; käytä maallesi tai alueellesi sopivaa sovitinta, kuten oheisessa huomautuksessa on kuvattu.

2 Aseta akku laturiin.

Aseta akku nuolen osoittamaan suuntaan.

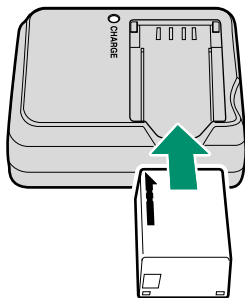

3 Kytke laturi pistorasiaan.

Kytke laturi sisätiloissa olevaan pistorasiaan. Latauksen merkkivalo syttyy.

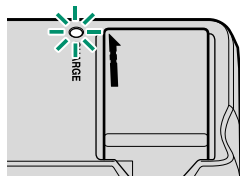

4 Lataa akku.

Poista akku laturista, kun akku on ladattu.

Latauksen merkkivalo

Latauksen merkkivalo näyttää akun lataustilan seuraavasti:

Latauksen merkkivalo	Akun tila	Toimenpide
Pois	Akkua ei ole asetettu.	Aseta akku.
	Akku on täysin latautunut.	Poista akku.
Päällä	Akku latautuu.	—
Vilkuu	Akkuvika.	Irrota laturi pistorasiasta ja poista akku.



Käytä laturia oman maasi tai alueesi pistokesovittimen kanssa.

Älä kiinnitä akkuun tarralappuja tai muita esineitä. Jos tätä varoitoimea ei huomioida, akku ei välttämättä saa enää poistettua kamerasta.

Älä oikosulje akun napoja. Akku voi ylikuumentua.

Lue huomautukset kohdasta "Akku ja virtalähde".

Käytä ainoastaan kyseisen akun lataamiseen tarkoitettuja akkulatureita. Jos tätä varoitoimea ei huomioida, laitteen toiminta voi häiriintyä.

Älä poista akun merkintöjä tai yritä halkaista tai irrottaa sen ulkokuorta.

Akun lataus purkautuu hiljalleen, kun akku ei käytetä. Lataa akku päivää tai kahta ennen käyttöä. Jos akku ei pidä latausta, se on tullut käyttöikänsä loppuun ja se on vaihdettava.

Irrota laturi pistorasiasta, kun laturia ei käytetä.

Puhdista akun navat puhtaalla, kuivalla liinalla. Jos tätä varoitoimea ei huomioida, akku ei välttämättä lataudu.



Huomaa, että latausajat pidentyvät alhaisissa lämpötiloissa.

Lataaminen verkkolaitteen kautta

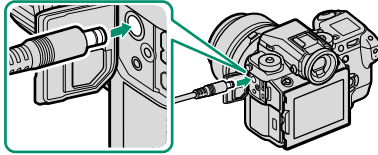
Kameraan asetettu akku lataa myös silloin, kun kamera saa virtansa lisävarusteena saatavasta AC-15V-verkkolaitteesta. Lataaminen kestää noin 120 minuuttia.



Akun varustila näkyy akun tilan kuvakkeina, kun kamera on päällä (toistotila), ja merkkivalona, kun kamera on pois päältä.

Akun tila -kuvake (kamera päällä)	Merkkivalo (kamera pois päältä)	Akun tila
 (keltainen)	Päällä	Akku latautuu
 (vihreä)	Pois	Lataus valmis
 (punainen)	Vilkkuu	Akkuvika

Akun asettaminen paikoilleen

Kun akku on ladattu, aseta se kameraan alla esitetyllä tavalla.

1 Avaa akkulokeron kansi.

Liu'uta akkulokeron salpaa kuvassa esitetyllä tavalla ja avaa akkulokeron kansi.

! Älä poista akkua, kun kamera on päällä. Jos tätä varoitoimea ei huomioida, kuvatiedostot tai muistikortit voivat vahingoittua.

Älä käytä liikaa voimaa, kun käsittelet akkulokeron kantta.

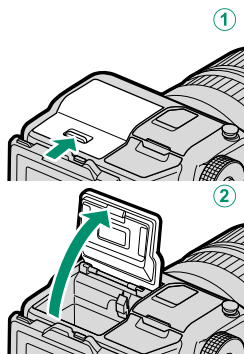

2 Aseta akku.

Pidä akkusalpaa painettuna toiselle sivulle akun avulla ja aseta akku liittimet edellä nuolen osoittamaan suuntaan. Varmista, että salpa lukitsee akun paikoilleen.

! Aseta akku paikalleen kuvan osoittamassa suunnassa. *Älä käytä voimaa tai yritä asettaa akkua ylösalaisin tai väärin päin.* Kun akku on oikein päin, sen työntyy paikalleen helposti.

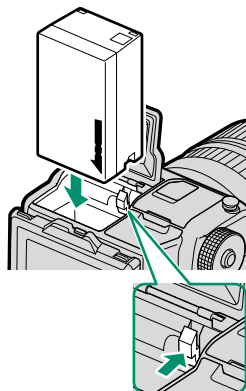

3 Sulje akkulokeron kansi. Sulje kansi ja lukitse se salvalla.

- ⚠ Jos kansi ei sulkeudu, tarkista, että akku on oikein päin. Älä yritä sulkea kantta väkisin.

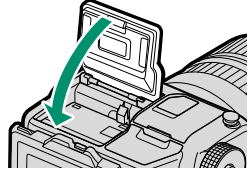

Akun poistaminen

Ennen kuin poistat akun, *sammuta kamera* ja avaa akkulokeron kansi.

Poista akku painamalla akkusalpaa sivuun ja liu'uttamalla akku ulos kamerasta kuvan osoittamalla tavalla.

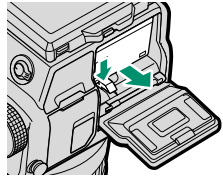

- ⚠ Akku voi kuumentua, jos sitä käytetään korkeissa lämpötiloissa. Ole varovainen, kun poistat akun.

Muistikorttien asettaminen paikoilleen

Kuvat tallennetaan muistikortteille (myydään erikseen).

 Kameraa voidaan käyttää kahden kortin kanssa, yhtä kummassakin sen kahdesta korttipaikasta.

1 Avaa muistikorttipaikan kansi.

Avaa salpa ja kansi.

 Älä poista muistikortteja, kun kamera on päällä. Jos tätä varoimea ei huomioida, kuvatiedostot tai muistikortit voivat vahingoittua.

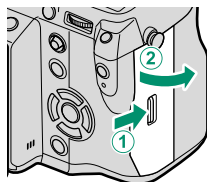

2 Aseta muistikortti paikalleen.

Pidä muistikorttia kuvan osoittamassa asennossa ja liu'uta sitä sisään, kunnes se napsahtaa paikalleen korttipaikan takaosaan.

 Varmista, että kortti on oikeassa asennossa; älä työnnä korttia vinossa äläkä käytä voimaa.

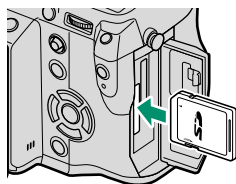

3 Sulje muistikorttipaikan kansi.

Sulje kansi ja lukitse se salvalla.

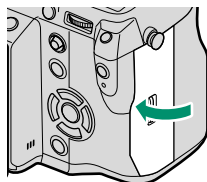

Muistikorttien poistaminen

Ennen kuin poistat muistikortteja, sammuta kamera ja avaa muistikorttipaikan kansi.

Paina korttia ja vapauta se poistaaksesi sen osittain (jotta kortti ei putoaisi paikaltaan, paina kortin keskiosaa ja vapauta kortti hitaasti irrottamatta otetta siitä). Kortin voi tämän jälkeen poistaa käsin.

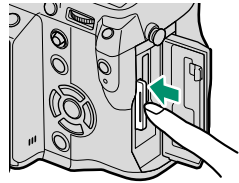
**Kahden kortin käyttäminen**

Kamerassa voidaan käyttää kahta korttia, yhtä kummassakin sen kahdesta korttipaikasta. Oletusasetuksilla valokuvat tallennetaan toisessa paikassa olevalle kortille vain, kun ensimmäisen paikan kortti on täynnä. Tätä voidaan muuttaa asetuksella **TALLENN DATA-ASET > KORTTIP. ASETUS (VALOKUVA)**.

Valinta	Kuvaus	Näyttö
JÄRJESTYKSESSÄ (oletus)	Toisessa paikassa olevaa korttia käytetään vain, jos ensimmäisessä paikassa oleva kortti on täynnä. Jos toinen korttipaikka on valittu kohtaan TALLENN DATA-ASET > VAIHDA PAIKKAA (JÄRJEST.) , tallennus alkaa toisessa paikassa olevalle kortille ja vaihtuu ensimmäiseen paikkaan, kun toisessa paikassa oleva kortti tulee täyteen.	
VARMUUSKOPIO	Jokainen kuva tallennetaan kaksi kertaa, kerran jokaiselle kortille.	
RAW / JPEG	Kuten asetuksella JÄRJESTYKSESSÄ lukuun ottamatta kuvien RAW-kopioita, jotka on otettu asetuksella FINE+RAW tai NORMAL+RAW , jotka on valittu kohtaan KUVANLAADUN ASETUS > KUVAN LAATU . Ne tallennetaan ensimmäisen paikan kortille ja JPEG-kopio toisen paikan kortille.	

Videoiden tallentamiseen käytettävä kortti voidaan valita asetuksella **TALLENN DATA-ASET > ELOKUVATIEDOSTON TALLENNUS**.

Yhteensopivat muistikortit

FUJIFILM- ja SanDisk SD-, SDHC- ja SDXC-muistikortit on hyväksytty käytettäväksi kamerassa; UHS-II-kortteja voidaan käyttää molemmissa paikoissa, kun taas kortteja, joiden UHS-nopeusluokka on 1 tai parempi, suositellaan elokuville. Täydellinen luettelo hyväksytyistä muistikorteista on saatavilla osoitteessa

http://www.fujifilm.com/support/digital_cameras/compatibility/.

Muiden korttien käyttökelpoisuutta ei taata. Kameraa ei voi käyttää xD-Picture Card- tai MultiMediaCard (MMC) -laitteiden kanssa.

! Älä sammuta kameraa tai poista muistikorttia, kun muistikorttia alustetaan tai kun tietoja tallennetaan kortille tai poistetaan siltä. Jos tätä varoitoimea ei huomioda, kortti saattaa vahingoittua.

Muistikortit voidaan lukita, mikä estää kortin alustamisen tai kuvien tallentamisen tai poistamisen. Aseta kirjoitussuojauskytkin lukitsemattomaan asentoon ennen muistikortin asettamista.



Alusta muistikortit ennen ensimmäistä käyttöä ja muista alustaa kaikki muistikortit uudelleen sen jälkeen kun niitä on käytetty tietokoneessa tai muussa laitteessa.

Muistikortit ovat pieniä ja helppoja niellä; säilytä ne poissa lasten ulottuvilta. Jos lapsi nielee muistikortin, ota välittömästi yhteyttä lääkäriin.

miniSD- tai microSD-sovittimet, jotka ovat muistikortteja suurempia tai pienempiä eivät välttämättä poistu normaalisti; jos kortti ei työnny ulos, vie kamera valtuutetulle huoltoedustajalle. Älä poista korttia väkisin.

Älä kiinnitä muistikortteihin tarralappuja tai muita esineitä. Irtoilevat tarrat saattavat aiheuttaa kameras toimintahäiriön.

Videotallennus voi keskeytyä joidenkin muistikorttityyppien kanssa.

Muistikortin alustaminen kamerassa luo kansion, johon kuvat tallennetaan. Älä nimeä uudelleen tai poista tätä kansiota äläkä muokkaa, poista tai nimeä uudelleen kuvatiedostoja tietokoneella tai muulla laitteella. Käytä aina kameraa kuvien poistamiseen; ennen kuin muokkaat tai nimeät uudelleen tiedostoja, kopioi ne tietokoneelle ja muokkaa tai nimeä uudelleen kopiot, älä alkuperäisiä tiedostoja. Tiedostojen uudelleennimeäminen kamerassa voi aiheuttaa ongelmia toiston aikana.



Kameran kytkeminen päälle ja pois

Käytä **ON/OFF**-kytkintä kytkeäksesi kameran päälle ja pois.

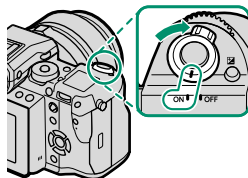
Käännä kytkin **ON**-asentoon käynnistääksesi kameran tai **OFF**-asentoon sammuttaaksesi sen.



 Objektiivissa tai etsimessä olevat sormenjäljet ja muut jäljet voivat vaikuttaa kuviin tai näkyvyyteen etsimen läpi. Pidä objektiivi ja etsin puhtaina.





 Paina -painiketta aloittaaksesi toiston. Paina laukaisin puoleenväliin palataksesi kuvaustilaan.

Kamera sammuu automaattisesti, ellei mitään toimintoja suoriteta kohtaan  **VIRRHALLINTA > AUT. VIRRANKATK.** valitun ajan kuluessa. Käynnistääksesi kameran uudelleen sen jälkeen, kun se on kytkeytynyt automaattisesti pois päältä, paina laukaisin puoliväliin tai käännä **ON/OFF**-kytkin **OFF**-asentoon ja sitten takaisin **ON**-asentoon.

Akun tason tarkistaminen

Kun olet käynnistänyt kameras, tarkista akun varaustaso näytöltä.

Akun taso esitetään seuraavasti:

Ilmais	Kuvaus
	Akku on osittain tyhjentynyt.
	Akun virtaa on jäljellä noin 80 %.
	Akun virtaa on jäljellä noin 60 %.
	Akun virtaa on jäljellä noin 40 %.
	Akun virtaa on jäljellä noin 20 %.
 (punainen)	Akku on vähissä. Lataa mahdollisimman pian.
 (vilkkuu punaisena)	Akku on tyhjä. Kytke kamera pois päältä ja lataa akku.

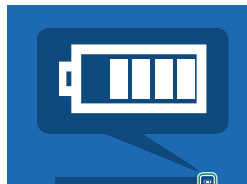

Perusasetukset

Kun kamera käynnistetään ensimmäisen kerran, näkyviin tulee kielenvalintaikkuna.

1 Kytke kamera päälle.

Kielenvalintaikkuna tulee näkyviin.

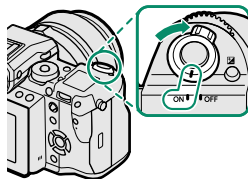

2 Valitse kieli.

Korosta kieli ja paina **MENU/OK**.

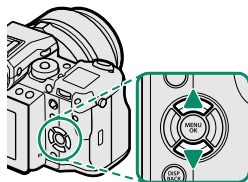

3 Aseta päivämäärä ja kellonaika.

Paina valitsinta vasemmalle tai oikealle korostaaksesi vuoden, kuukauden, päivän, tunnin tai minuutin ja paina ylös tai alas muuttaaksesi tietoja. Jos haluat muuttaa järjestystä, jossa vuosi, kuukausi ja päivä näkyvät, korosta päivämäärän esitystapa ja paina valitsinta ylös tai alas. Paina **MENU/OK** poistuaksesi kuvaustilaan, kun asetukset ovat valmiit.





Jos akku poistetaan kamerasta pitkäksi aikaa, kameran kello nollautuu ja kielenvalintaikkuna tulee näkyviin, kun kamera kytketään päälle.

Nykyisen vaiheen ohittaminen

Ohita nykyinen vaihe painamalla **DISP/BACK**. Ohittamasi vaiheet näkyvät seuraavan kerran, kun kameraan kytketään virta.

Eri kielen valitseminen

Kielen muuttaminen:

- 1 Näytä kielivaihtoehdot.**
Valitse  **KÄYTTÄJÄASETUS > 言語/LANG..**
- 2 Valitse kieli.**
Korosta haluttu vaihtoehto ja paina **MENU/OK**.

Ajan ja päivämäärän muuttaminen

Kameran kellon asettaminen:

- 1 Näytä PÄIVÄ/AIKA-asetusvalinnat.**
Valitse  **KÄYTTÄJÄASETUS > PÄIVÄ/AIKA.**
- 2 Aseta kello.**
Paina valitsinta vasemmalle tai oikealle korostaaksesi vuoden, kuukauden, päivän, tunnin tai minuutin ja paina ylös tai alas muuttaaksesi tietoja. Aseta kello painamalla **MENU/OK**.

Perusvalokuvaus ja -toisto

3

Valokuvien ottaminen (tila P)

Tässä osiossa kuvataan, kuinka otetaan kuvia käyttämällä automaattista valotusohjelmaa (tila P). Katso sivuilta 52–61 tietoja tiloista S, A ja M.

1 Säädä automaattisen valotusohjelman asetuksia.

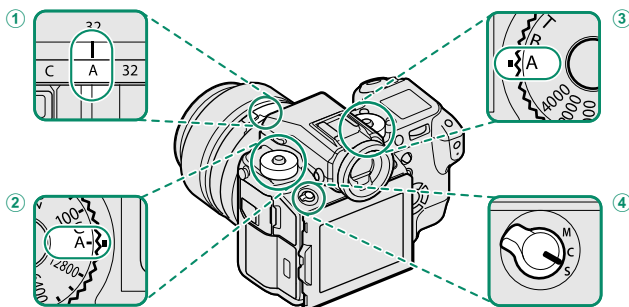

- 1 **Aukko** (📖 52): valitse A (auto).
- 2 **Herkkyys** (📖 74): valitse A (auto).
- 3 **Suljin aika** (📖 52): valitse A (auto).
- 4 **Tarkennustila** (📖 63): valitse S (yksittäinen AF).

 Käytä suljinajan ja herkkyuden valitsimia painamalla valitsimen lukituksen vapautinta ja kiertämällä valitsin haluttuun asetukseen.

2 Tarkista kuvaustila.

Varmista, että P näkyy näytöllä.

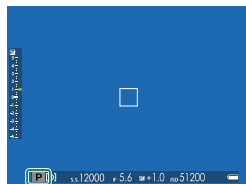

3 Valmistele kamera.

Pidä kameraa vakaasti molemmilla käsillä ja paina kyynärpäät kylkiäsi vasten. Tärisevät tai epävakaat kädet saattavat tehdä kuvista epätarkkoja.

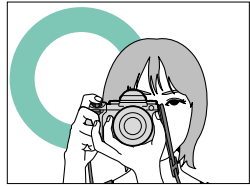

Voit välttää epätarkkojen tai liian tummien (alivalottuneiden) kuvien syntymisen pitämällä sormet ja muut esineet loitolla objektiivista.

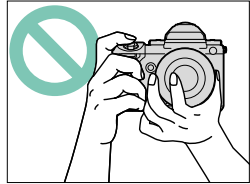

4 Kehystä kuva.

Objektiivit, joissa on zoomausrenkaat

Rajaa näytöllä oleva kuva zoomausrenkaan avulla. Loitonna kääntämällä rengasta vasemmalle, lähennä kääntämällä sitä oikealle.

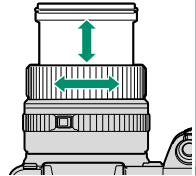

5 Tarkenna.

Tarkenna painamalla laukaisin puoleenväliin.

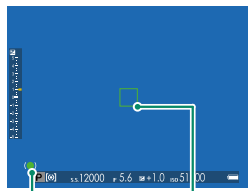

Tarkennuksen ilmaisin

Tarkennuskehys

Jos kamera pystyy tarkentamaan, se piippaa kahdesti ja tarkennusalue ja tarkennuksen ilmaisin näkyvät vihreinä. Tarkennus ja valotus lukittuvat, kun laukaisin painetaan puoleenväliin.

Jos kamera ei pysty tarkentamaan, tarkennuskehys muuttuu punaiseksi, **!AF** tulee näkyviin ja tarkennuksen ilmaisin vilkkuu valkoisena.

6 Kuvaa.

Ota kuva painamalla laukaisin rauhallisesti pohjaan.



Kuvien katselu

Kuvia voidaan katsella etsimässä tai LCD-näytöllä.

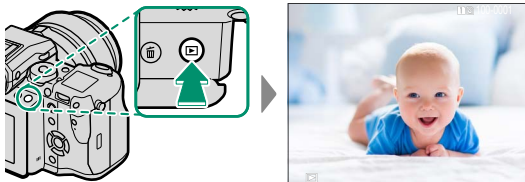
Näytä kuvat koko näytön kokoisina painamalla .



Lisää kuvia voidaan katsella painamalla valitsinta vasemmalle tai oikealle tai kiertämällä etukomentokiekkoa. Paina valitsinta tai kierrä kiekkoa oikealle katsellaksesi kuvia niiden tallennusjärjestyksessä ja vasemmalle katsellaksesi kuvia päinvastaisessa järjestyksessä. Pidä valitsinta painettuna selataksesi nopeasti haluamasi kuvan kohdalle.

 Muilla kameroilla otetut kuvat on merkitty  ("lahjakuva") -kuvakkeella varoituksena siitä, etteivät ne ehkä näy oikein ja ettei toistozoomaus ehkä ole käytettävissä.

Kaksi muistikorttia

Jos kameraan on asetettu kaksi muistikorttia, voit valita toistoon käytettävän kortin pitämällä -painiketta pohjassa. Voit valita kortin myös asetuksella

 **TOISTOVALIKKO > VAIHDA PAIKKAA.**



Kuvien poistaminen

Käytä -painiketta poistaaksesi kuvia.



Poistettuja kuvia ei voida palauttaa. Kopioi tärkeät kuvat tietokoneelle tai muulle tallennusvälineelle, ennen kuin jatkat.

- 1 Kun kuva näkyy koko näytön kokoisena, paina -painiketta ja valitse **KUVA**.

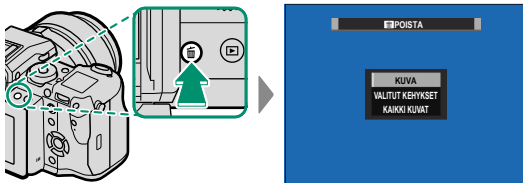

- 2 Selaa kuvia painamalla valitsinta vasemmalle tai oikealle ja poista painamalla **MENU/OK** (vahvistusikkunaa ei näytetä). Toista muille poistettaville kuville.



Suojattuja kuvia ei voi poistaa. Poista suojaus kuvista, jotka haluat poistaa (133).

Kuvia voidaan myös poistaa valikoista käyttämällä asetusta

TOISTOVALIKKO > POISTA (129).

4

Videoiden tallennus ja toisto



Videoiden tallennus

Tässä osiossa kerrotaan, miten videoita kuvataan automaattitilassa.

- 1 Paina ohjaustilapainiketta ja valitse VIDEO.
- 2 Säädä automaattisen valotusohjelman asetuksia.

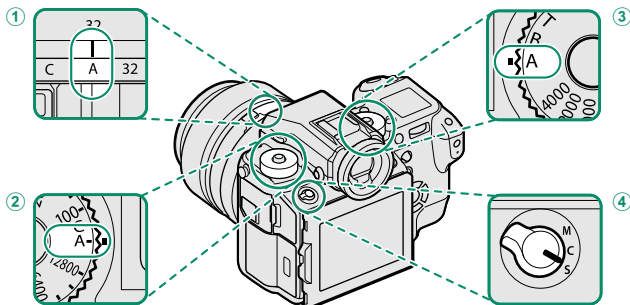

- 1 **Aukko** (📖 52): valitse A (auto).
- 2 **Herkkyys** (📖 74): valitse A (auto).
- 3 **Suljinaika** (📖 52): valitse A (auto).
- 4 **Tarkennustila** (📖 63): valitse S (yksittäinen AF).

Käytä suljinajan ja herkkyyden valitsimia painamalla valitsimen lukituksen vapautinta ja kiertämällä valitsin haluttuun asetukseen.

- 3 Paina laukaisinta aloittaaksesi tallennuksen. Tallennuksen ilmaisin (●) ja jäljellä oleva aika näytetään, kun tallennus on käynnissä.

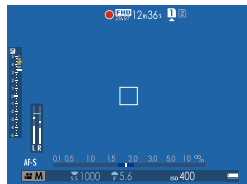

4 Paina painiketta uudelleen lopettaaksesi tallennuksen. Tallennus päättyy automaattisesti, kun enimmäispituus saavutetaan tai kun muistikortti on täynnä.



Ääni tallennetaan sisäänrakennetun mikrofonin tai valinnaisen ulkoisen mikrofonin kautta. Älä peitä mikrofonia tallennuksen aikana. Huomaa, että mikrofoni voi poimia objektiivin ääniä tai muita kamerasta lähteviä ääniä tallennuksen aikana.

Erittäin kirkkaita kohteita sisältävissä videoissa saattaa näkyä pystysuoria tai vaakasuoria juovia. Tämä on normaalia, eikä kyse ole viasta.



Ilmaisinvalo syttyy, kun tallennus on käynnissä. Tallennuksen aikana voit muuttaa valotuskorjausta enintään ± 2 EV:tä sekä säätää zoomausta objektiivissa olevalla zoomausrenkaalla (jos käytettävissä).

Jos objektiivissa on aukon tilan kytkin, valitse aukon tila, ennen kuin aloitat tallennuksen. Jos valittuna on jokin muu asetus kuin **A**, suljinaikaa ja aukkoa voidaan säätää tallennuksen ollessa käynnissä.

Tallennus ei välttämättä ole käytettävissä joillain asetuksilla, kun taas joissain muissa tapauksissa asetukset eivät välttämättä päde tallennuksen aikana.

Ulkoisen mikrofonin käyttäminen

Ääntä voidaan tallentaa ulkoisilla mikrofoneilla, joiden liittimen halkaisija on 3,5 mm; verkkovirtaa vaativia mikrofoneja ei voi käyttää. Katso tarkemmat tiedot mikrofonin käyttöoppaasta.

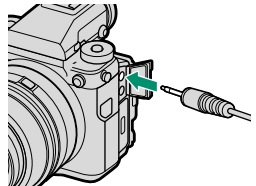

Videoasetusten säätäminen

Kuvakoko ja -taajuus voidaan valita asetuksella

ELOKUVA-ASETUS > VIDEOTILA, kun taas videoiden tallentamiseen käytettävä kortti voidaan valita asetuksella **TALLENN DATA-ASET > ELOKUVATIEDOSTON TALLENNUS**. Tarkennustila valitaan tarkennustilan valitsimella; jos haluat, että tarkennusta säädetään jatkuvasti, valitse **C** tai **S** ottaaksesi käyttöön älykkään kasvojentunnistuksen. Älykästä kasvojentunnistusta ei voi käyttää tarkennustilassa **M**.

Syväterävyys

Valitse pienet aukkoarvot pehmentääksesi taustan yksityiskohtia.

Videoiden katselu

Katsele videoita kameralla.

Täyskuvatoistossa videotunnistaa

-kuvakkeesta.

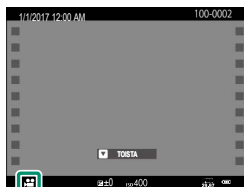

Seuraavat toiminnot voidaan suorittaa, kun videota esitetään:

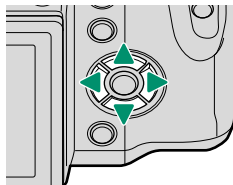



Valitsin	Toisto käynnissä (▶)	Toisto keskeytetty (⏸)
▲	Lopeta toisto	
▼	Keskeytä toisto	Aloita toisto/jatka toistoa
◀▶	Sääda nopeutta	Yksittäiskuva taakse-/eteenpäin

Edistyminen ilmaistaan näytöllä toiston aikana.

 Älä peitä kaiutinta toiston aikana.



 Keskeytä toisto ja näytä äänenvoimakkuuden säädöt painamalla **MENU/OK**. Sääda äänenvoimakkuutta painamalla valitsinta ylös tai alas; paina uudelleen **MENU/OK** jatkaaksesi toistoa. Äänenvoimakkuutta voi säätää myös kohdassa  **ÄÄNIASETUKSET > TOISTON ÄÄNENV.**

Toiston nopeus

Paina valitsinta vasemmalle tai oikealle säätääksesi toiston nopeutta toiston aikana. Nopeus esitetään nuolien lukumääränä (▶ tai ◀).

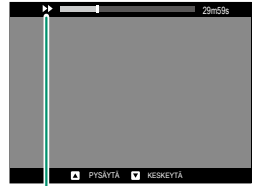

Nuolet

Valokuvien ottaminen

5

P-, S-, A- ja M-tilat

Tilat P, S, A ja M mahdollistavat suljinajan ja aukon eriasteisen säädön.

P-tila: ohjelman automaattivalotus

Anna kameran valita suljinaika ja aukko optimaalista valotusta varten. Muut arvot, jotka tuottavat saman valotuksen, voidaan valita ohjelmanvaihdon avulla.

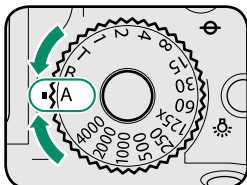

Suljinaika: valitse A (auto).

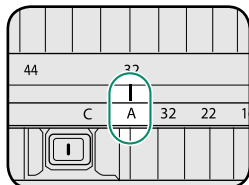
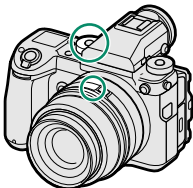

Aukko: valitse A (auto).

Aseta suljinaika ja aukko kohtaan A (auto) ja varmista, että P ilmestyy näyttöön.



 Jos kohde on kameran mittausalueen ulkopuolella, suljinajan ja aukon näytöissä näkyy "----".

 Käytä suljinajan valitsinta painamalla valitsimen lukituksen vapautinta ja kiertämällä valitsin haluttuun asetukseen.

Ohjelmanvaihto

Voit halutessasi kiertää takakomentokiekkoa valitaksesi muita suljinajan ja aukon yhdistelmiä ilman, että muutat valotusta (ohjelmanvaihto).

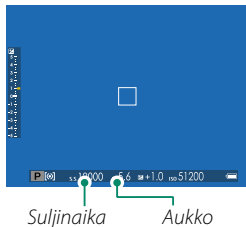

⚠ Ohjelmanvaihto ei ole käytettävissä videotallennuksen aikana tai jos salama tukee TTL-automaatiikkaa tai automaattivaihtoehto valitaan kohtaan **📷 KUVANLAADUN ASETUS > DYNAMIIKKA-ALUE**.

🔄 Peruuta ohjelmanvaihto sammuttamalla kamera.

S-tila: suljinajan esivalinta-automatiikka

Valitse suljinajaja ja anna kameran säätää aukkoa optimaalista valotusta varten.

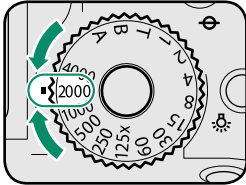

Suljinajaja: valitse nopeus.

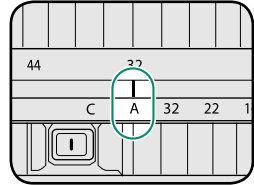
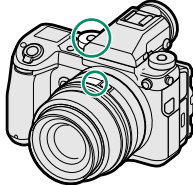

Aukko: valitse A (auto).

Aseta aukko kohtaan A (auto) ja käytä suljinajavalitsinta valitaksesi suljinajan. Näytölle ilmestyy S.

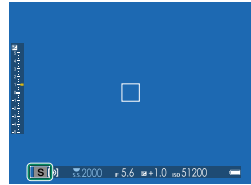

! Jos oikeaa valotusta ei saada aikaan valitulla suljinajalla, aukko näkyy punaisena. Jos kohde on kameran mittausalueen ulkopuolella, aukko-näytössä näkyy "--".

📄 Käyttääksesi suljinajavalitsinta paina valitsimen lukituksen vapautinta ja kierrä valitsin haluttuun asentoon (valitsinta voi käyttää myös silloin, kun laukaisin on painettuna puoliväliin). Suljinajajaa voidaan säätää myös 1/3 EV:n inkrementteissä kiertämällä takakomentokiekkoa.

Aika (T)

Kierrä suljinaikavalitsinta kohtaan T (aika) valitaksesi pitkät suljinajat pitkäkestoisille valotuksille. Jottei kamera liikkuisi valotuksen aikana, on suositeltavaa käyttää kolmijalkaista jalustaa.

- 1 Kierrä suljinaikavalitsin kohtaan T.

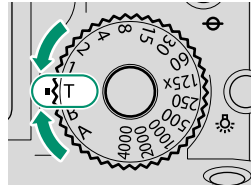

- 2 Valitse suljinaika kiertämällä takakomponenttikiekkoa.

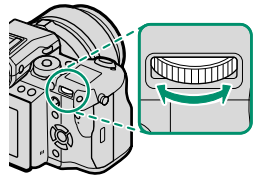

- 3 Paina laukaisin alas asti ottaaksesi kuvan valitulla suljinajalla. Ajastin tulee näkyviin, kun valotus on käynnissä.



Vähentääksesi "kohinaa" (laikuttumista) pitkillä valotusajoilla valitse **PÄÄLLÄ** kohtaan **KUVANLAADUN ASETUS > PITKÄ VAL., KOH. VAIM.** Huomaa, että tämä saattaa pidentää aikaa, joka tarvitaan kuvien tallentamiseen kuvauksen jälkeen.

Aikavalotus (B)

Valitse suljinaika **B** (aikavalotus) pitkäkestoisille valotuksille, joissa avaat ja suljet suljinta käsin. Jottei kamera liikkuisi valotuksen aikana, on suositeltavaa käyttää kolmijalkaista jalustaa.

- 1 Kierrä suljinaikavalitsin kohtaan **B**.

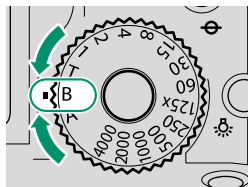

- 2 Paina laukaisin pohjaan asti. Suljin pysyy auki enintään 60 minuuttia laukaisinta painettaessa; näytössä näkyy valotuksen aloittamisesta kulunut aika.



Kun valitaan aukko **A**, suljinaika asettuu aikaan 30 s.

Vähentääksesi ”kohinaa” (laikuttumista) pitkillä valotusajoilla valitse **PÄÄLLÄ** kohtaan **KUVANLAADUN ASETUS > PITKÄ VAL., KOH. VAIM.** Huomaa, että tämä saattaa pidentää aikaa, joka tarvitaan kuvien tallentamiseen kuvauksen jälkeen.

Kaukolaukaisun käyttäminen

Valinnaista RR-90-kaukolaukaisinta voidaan käyttää, jos halutaan pitkä valotusaika. RR-90 yhdistetään mikro-USB (mikro-B) USB 2.0 -liittimen kautta.

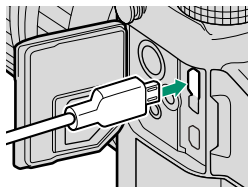

Kolmansien osapuolten toimittamat elektroniset laukaisimet voidaan vaihtoehtoisesti kytkeä kaukolaukaisimen liittimellä (ø2,5 mm 3-napainen minijakki)

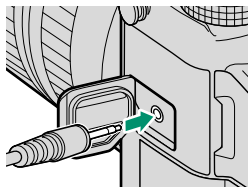

A-tila: aukon esivalinta-automatiikka

Valitse aukko ja anna kameran säätää suljinnopeutta optimaalista valotusta varten.

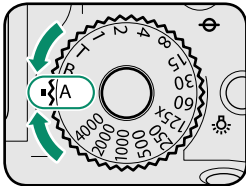

Suljinaika: valitse A (auto).

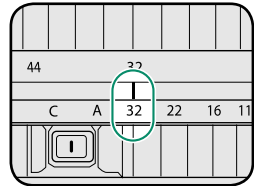
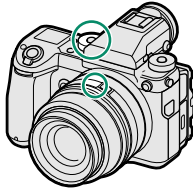

Aukko: Valitse aukko.

Kierrä suljinaikavalitsinta kohtaan A (auto) ja käännä objektiivin himmenninrenngasta säätääksesi aukkoa halutulla tavalla. Näytölle ilmestyy A.

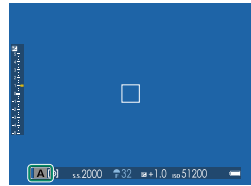

! Jos oikeaa valotusta ei saada aikaan valitulla aukolla, suljinaika näkyy punaisena. Jos kohde on kameran mittausalueen ulkopuolella, suljinajan näytössä näkyy "---".

📄 Käytä suljinajan valitsinta painamalla valitsimen lukituksen vapautinta ja kiertämällä valitsin haluttuun asetukseen.

Aukkoa voi säätää myös silloin, kun laukaisinta pidetään painettuna puoleenväliin.

Syväterävyyden esikatselu

Kun **TERÄV.AL. ESIKATS.** on asetettu toimintopainikkeelle, painikkeen painaminen näyttää -kuvakkeen ja pienentää aukon valittuun asetukseen, mikä mahdollistaa syväterävyyden esikatselun näytöllä.



 Syväterävyydsaluetta voi esikatsella myös käyttämällä syväterävyyden ilmaisinta vakionäytössä. Paina **DISP/BACK** selataksesi näyttötiloja, kunnes vakioilmaisimet näkyvät. Automaattitarkennustilassa syväterävyyden ilmaisin näkyy näytössä, kun laukaisin painetaan puoleenväliin.



Syväterävyys

Käytä asetusta  **AF/MF-ASETUS** > **SYVÄTERÄVYYDSALUE-ASTEIKKO** valitaksesi, miten syväterävyydsalue näytetään. Asetusvalinnan **FILMIPOHJAINEN** avulla voit tehdä käytännöllisiä syväterävyydsalueen arvioita kuville, joita on tarkoitus katsella painettuina tai vastaavina, ja asetustilinnan **PIKSELIPOHJAINEN** avulla voit tehdä syväterävyydsalueen arvioita kuville, joita on tarkoitus katsella korkeilla resoluutioilla tietokoneiden tai muiden elektronisten laitteiden näytöllä.

M-tila: käsisäätöinen valotus

Muuta kameran valitsemaa valotusta.

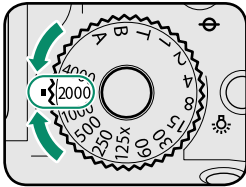

Suljinaika: valitse nopeus.

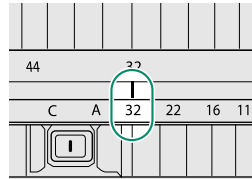
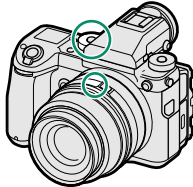

Aukko: Valitse aukko.

Aseta suljinaika muuhun arvoon kuin A ja valitse aukko kääntämällä objektiivin himmenninrennasta. Näytölle ilmestyy M.

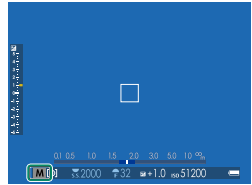

Käytä suljinajan valitsinta painamalla valitsimen lukituksen vapautinta ja kiertämällä valitsin haluttuun asetukseen. Suljinaikaa voidaan säätää myös $\frac{1}{3}$ EV:n inkrementteissä kiertämällä takakomentokiekkoa.

Valotuksen esikatselu

Esikatsellaksesi valotusta LCD-näytöllä valitse muu asetus kuin **POIS** kohtaan **NÄYTTÖASETUKSET > VAL.ESIK./VALKOT.MAN.T.** Valitse **POIS**, kun salama on käytössä, tai muissa tilanteissa, joissa valotus saattaa muuttua, kun kuva otetaan.



Automaattitarkennus

Ota kuvia automaattitarkennuksella.

- 1 Kierrä tarkennustilan valitsin kohtaan S tai C (📖 63).

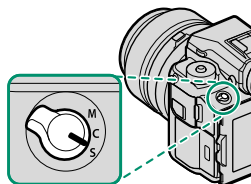

- 2 Käytä asetusta **AF/MF-ASETUS** > **AUTOFOKUS TILA** valitaksesi AF-tilan (📖 65).

- 3 Valitse tarkennuskehysten sijainti ja koko (📖 67).

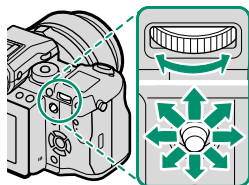

- 4 Ota kuvia.



Lisätietoja automaattisesta tarkennusjärjestelmästä löytyy osoitteesta:
<http://fujifilm-x.com/af/en/index.html>

Tarkennustila

Valitse kameras tarkennustapa tarkennustilan valitsimella.

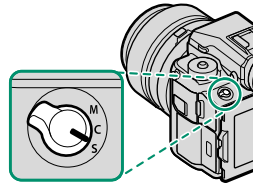

Valitse seuraavista asetuksista:

Tila	Kuvaus
S (AF-S)	Yksittäinen AF: Tarkennus lukitaan, kun laukaisin painetaan puoleenväliin. Valitse tämä vaihtoehto kuvatessasi paikallaan olevia kohteita.
C (AF-C)	Jatkuva AF: Tarkennusta säädetään jatkuvasti kohteen etäisyyden mukaan, kun laukaisinta pidetään painettuna puoleenväliin. Käytä kuvatessasi liikkuvia kohteita. Silmätunnistus-AF ei ole käytettävissä.
M (manuaalinen)	Manuaalinen: Tarkenna käsin käyttämällä objektiivin tarkennusrenkasta. Valitse säätääksesi tarkennusta käsin tai tilanteissa, joissa kamera ei onnistu tarkentamaan automaattisesti (📖 71).

 Huolimatta valitusta asetuksesta, manuaalitarkennusta käytetään, kun objektiivi on manuaalitarkennustilassa.

Jos **PÄÄLLÄ** on valittu kohtaan **AF/MF** **AF/MF-ASETUS > ENNEN AF:ÄÄ**, tarkennusta säädetään jatkuvasti tiloissa **S** ja **C** silloinkin, kun laukaisinta ei pidetä painettuna.

Tarkennuksen ilmaisin

Tarkennuksen ilmaisin muuttuu vihreäksi, kun kohde on tarkennettu, ja vilkkuu valkoisena, kun kamera ei pysty tarkentamaan. Sulkumerkit (" ") osoittavat, että kamera tarkentaa, ja ne näkyvät jatkuvasti tilassa **C**. **MF** näkyy manuaalitarkennustilassa.



Tarkennuksen ilmaisin

Automaattitarkennuksen asetukset (AF-tila)

Valitse, miten kamera tarkentaa tiloissa **S** ja **C**.





- 1 Paina **MENU/OK** ja siirry kuvausvalikkoon.
- 2 Valitse **AF/MF AF/MF-ASETUS > AUTOFOKUS TILA**.
- 3 Valitse AF-tila.



Tämä ominaisuus voidaan ottaa käyttöön myös pikakuvakkeilla (📖 176).

Kameran tarkentamistapa riippuu tarkennustilasta.

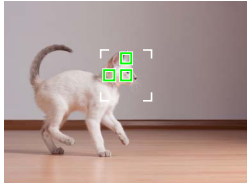
Tarkennustila **S** (AF-S)

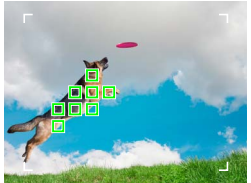
Valinta	Kuvaus	Näytekuva
 YKSI PISTE	Kamera tarkentaa kohteeseen valitussa tarkennuspisteessä. Käytä erittäin tarkkaa pistetarkennusta valittuun kohteeseen.	
 VYÖHYKE	Kamera tarkentaa kohteeseen valitussa tarkennusvyöhykkeessä. Tarkennusvyöhykkeet sisältävät useita tarkennuspisteitä, mikä helpottaa tarkentamista liikkuvaan kohteeseen.	
 LAAJA/SEURANTA	Kamera tarkentaa automaattisesti suurikontrastisiin kohteisiin; näytössä näkyvät tarkennetut alueet.	

Tarkennustila C (AF-C)

Valinta	Kuvaus	Näytekuva
 YKSI PISTE	Tarkennus seuraa kohdetta valitussa tarkennuspisteessä. Käytä kohteisiin, jotka liikkuvat kohti tai poispäin kamerasta.	
 VYÖHYKE	Tarkennus seuraa kohdetta valitussa tarkennusvyöhykkeessä. Käytä kohteisiin, jotka liikkuvat melko odotetusti.	
 LAAJA/SEURANTA	Tarkennus seuraa kohteita, jotka liikkuvat läpi laajan kuva-alueen.	

Tarkennuspisteen valinta

Valitse automaattitarkennuksen tarkennuspiste.







Tarkennuspistenäytön katseleminen

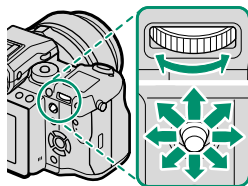

- 1 Paina **MENU/OK** ja siirry kuvausvalikkoon.
- 2 Valitse **AF/MF ASETUS > TARKENNUSALUE** katsoaksesi tarkennuspistenäyttöä.
- 3 Käytä tarkennussauvaa ja takakomentokiekkoa valitaksesi tarkennusalueen.

Tarkennuspisteen valitseminen

Käytä kosketusohjaimia tai tarkennussauvaa (tarkennusvipu) valitaksesi tarkennuspisteen ja takakomentokiekkoa valitaksesi tarkennuskehysten koon. Menettely vaihtelee AF-tilalle valitun asetuksen mukaan.







AF-tila	Tarkennussauva		Takakomentokiekko	
	 Kallista	 Paina	 Kierrä	 Paina
	Valitse tarkennuspiste	Valitse keskitarkennuspiste	Valitse 6:sta kuvakoosta	Palauta alkuperäinen koko
			Valitse 3:sta kuvakoosta	
			—	

 Manuaalinen tarkennuspisteen valinta ei ole käytettävissä, kun  **LAAJA/SEURANTA** on valittuna tarkennustilassa **S**.

Tarkennuspistenäyttö

Tarkennuspistenäyttö vaihtelee AF-tilalle valitun asetuksen mukaan.

 Tarkennuskehukset näkyvät pieninä neliöinä (□), tarkennusvyöhykkeet suurina neliöinä.

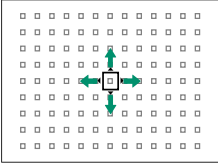
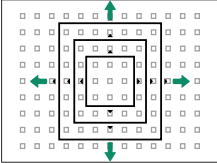
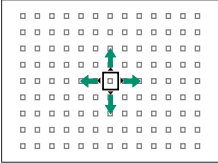
AF-tila		
 YKSI PISTE	 VYÖHYKE	 LAAJA/SEURANTA
		
Käytävissä olevien tarkennuspisteiden määrä voidaan valita asetuksella AF/MF-ASETUS > TARKENNUSPISTEIDEN MÄÄRÄ.	Valitse alueista, joissa on 7×7 , 5×5 tai 3×3 tarkennuspistettä.	Aseta tarkennuskehys kohteen ylle ja paina MENU/OK.

Automaattitarkennus

Vaikka kamera on varustettu erittäin tarkalla automaattitarkennusjärjestelmällä, se ei ehkä kykene tarkentamaan alla lueteltuja kohteita.

- Erittäin kiiltävät kohteet, kuten peilit tai autojen pinnat.
- Ikkunan tai muun heijastavan pinnan kautta kuvatut kohteet.
- Tummat kohteet ja kohteet, jotka pikemminkin imevät kuin heijastavat valoa, esim. hiukset tai turkit.
- Aineettomat kohteet, kuten savu tai liekit.
- Kohteet, joissa on vähän kontrastia suhteessa taustaan.
- Kohteet, jotka ovat tarkennuskehyksessä olevan suurikontrastisen kohteen edessä tai takana (esim. vahvasti vastakohtaisia elementtejä sisältävää taustaa vasten kuvattu kohde).

Tarkennuksen tarkistaminen

Lähennä nykyistä tarkennusaluetta tarkkaa tarkennusta varten painamalla painiketta, jonka tehtäväksi on valittu tarkennuksen zoomausta (oletusasetuksilla takakomentokiekon keskustaa). Paina painiketta uudelleen peruuttaaksesi zoomauksen.

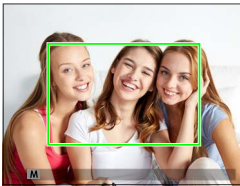
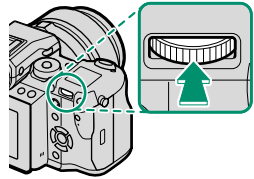

Normaali näyttö



Tarkennuksen zoomaus



Tarkennustilassa **S** zoomausta voidaan säätää kiertämällä takakomentokiekkoa. Tarkennuksen zoomausta ei voi käyttää tarkennustilassa **C**, tai kun **AF/MF-ASETUS > ENNEN AF:ÄÄ** on päällä tai jokin muu asetus kuin **YKSI PISTE** on valittu kohtaan **AUTOFOKUS TILA**.



Määrittääksesi tarkennuksen zoomauksen ohjaimelle, valitse **TARKEN. TARKISTUS** kohtaan **PAINIKKEEN/VALITSIMEN ASETUS > TOIMINTO (Fn) -AS.**

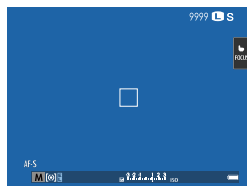

Kosketustarkennuksen ohjaimet

Käytä kosketusnäyttöä tarkentaaksesi, kun otat valokuvia.

Napauta kosketusnäyttötilan ilmaisinta kuvausnäytössä selataksesi seuraavia kosketusnäyttötiloja:



Tila	Kuvaus
AF 	Napauta näyttöä valitaksesi tarkennuspisteen ja lukitse tarkennus. Suljin voidaan laukaista painamalla laukaisin kokonaan alas.
ALUE 	Napauta näyttöä siirtääksesi tarkennuskehystä valittuun pisteeseen. Valittua pistettä käytetään tarkennuksen ja tarkennuksen zoomaukseen.
OFF 	Kosketusohjaimet pois päältä.

 Kosketusohjainten asetuksia voi säätää kohdassa ** AF/MF-ASETUS > KOSKETUSNÄYTTÖTILA**. Voit poistaa kosketusohjaimet ja piilottaa kosketusnäyttötilan ilmaisimet valitsemalla **POIS** kohtaan ** PAINIKKEEN/VALITSIMEN ASETUS > KOSKETUSNÄYTTÖASETUKSET**.

Manuaalitarkennus

Säädä tarkennusta käsin.

- 1 Kierrä tarkennustilan valitsin kohtaan M.

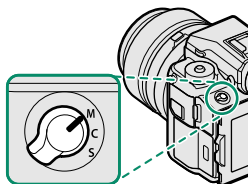

MF ilmestyy näytölle.

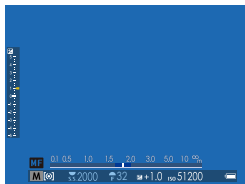

- 2 Tarkenna käsin käyttämällä objektiivin tarkennusrenkasta. Kierrä rengasta vasemmalle pienentääksesi tarkennustäisyyttä ja oikealle pidentääksesi sitä.

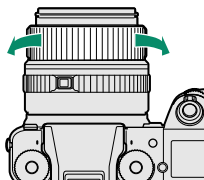

- 3 Ota kuvia.



Käytä asetustilaa **PAINIKKEEN/VALITSIMEN ASETUS > TARKENNUSRENGAS** kääntääksesi tarkennusrenkaan pyörimissuuntaa.

Valitusta asetuksesta huolimatta manuaalitarkennusta käytetään, kun objektiivi on manuaalitarkennustilassa.

Nopea tarkennus

Jos haluat käyttää automaattitarkennusta tarkentaaksesi valitulla tarkennusalueella olevaan kohteeseen, paina painiketta, jolle on asetettu tarkennuksen lukitus tai **AF-ON** (tarkennusalueen koko voidaan valita takakomentokiekolla). Voit käyttää tätä toimintoa manuaalitarkennustilassa, jos haluat tarkentaa nopeasti valittuun kohteeseen käyttämällä joko yksittäistä tai jatkuvaa automaattitarkennusta sen mukaan, mikä asetus on valittu kohtaan **AF/MF-ASETUS > PIKA-AF-ASETUS**.

Tarkennuksen tarkistaminen

Tarkennuksen tarkistamiselle manuaalitarkennustilassa on käytettävissä eri vaihtoehtoja.

Manuaalinen tarkennuksen ilmaisin

Manuaalitarkennuksen ilmaisin ilmaisee, kuinka tarkasti tarkennusetäisyys vastaa etäisyyttä suluissa olevaan kohteeseen. Valkoinen viiva ilmaisee etäisyyden kohteeseen tarkennusalueella (metreinä tai jalokoina riippuen asetuksesta, joka on valittu kohtaan **NÄYTTÖASETUKSET > TARKENNUKSEN MITTAYKSIKKÖ** asetussivustolla), sininen palkki ilmaisee syväterävyuden, tai toisin sanoen tarkennettuna olevan kohteen edessä ja takana olevan etäisyyden.

Tarkennusetäisyys
(valkoinen viiva)



Syväterävyys

Tarkennuksen zoomaus

Jos **PÄÄLLÄ** on valittu kohtaan **AF/MF-ASETUS > TARKEN. TARKISTUS**, kamera lähentää automaattisesti valittuun tarkennusalueeseen, kun tarkennusrenkasta kierretään.

Jos **VAKIO** tai **FOCUS PEAK KOROSTUS** on valittu kohtaan **AF/MF-ASETUS > MF-APU**, zoomausta voidaan säätää kiertämällä takakomentokiekkoa.

Tarkennuspiikki

Valitse **FOCUS PEAK KOROSTUS** kohtaan **AF/MF-ASETUS > MF-APU** korostaaksesi suurikontrastisia ääriviivoja. Kun tarkennat, kierrä tarkennusrenkasta, kunnes kohde on korostettu.



MF-APU-valikon saa näkyviin pitämällä takakomentokiekon keskustaa painettuna.

ISO Herkkyys

Säädä kameran valoherkkyyttä.

Paina herkkyysvalitsimen lukituksen vapautinta, kierrä valitsin haluttuun asentukseen ja paina vapautinta uudelleen lukitaksesi valitsimen paikoilleen.

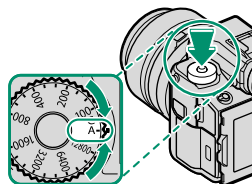

Valinta	Kuvaus
A (auto)	Herkkyys säädetään automaattisesti kuvausolosuhteisiin reagoiden ja kohtaan ☑ KUVAUSASETUS > AUTOMAATTINEN ISO-ASETUS valitun asetuksen mukaan. Valitse joko AUTO1 , AUTO2 tai AUTO3 .
C (komento)	Herkkyys voidaan asettaa kiertämällä etukomentokiekkoa. Valitse arvoista 100–12800 tai valitse "laajennetuista" arvoista ISO 50 tai ISO 25600 tai sitä suuremmista.
12800–100	Säädä herkkyyttä käsin. Valittu arvo näkyy näytöllä.

Herkkyuden säätäminen

Suuria arvoja voidaan käyttää vähentämään epätarkkuutta heikossa valaistuksessa, kun taas pienemmät arvot mahdollistavat pidemmät suljinajat tai suuremmat aukot kirrkaassa valossa; huomaa kuitenkin, että suurilla herkkyysillä otetuissa kuvissa saattaa esiintyä laikkuisuutta.

Automaattinen herkkyys (A)

Käytä asetusvalintaa  **KUVAUSASETUS > AUTOMAATTINEN ISO-ASETUS** valitaksesi peruserkkyiden, maksimierkkyiden ja minimisuljinajan sijainnille **A** herkkyysvalitsimessa. Asetukset kohtiin **AUTO1**, **AUTO2** ja **AUTO3** voidaan tallentaa erikseen; oletusasetukset näytetään alla.

Valinta	Oletus		
	AUTO1	AUTO2	AUTO3
OLETUSERKKYYS	100		
MAKS. HERKKYYS	800	1600	3200
LYHIN SULJINAIKA	1/60 SEK		

Kamera valitsee herkkyiden automaattisesti oletus- ja maksimiarvojen väliltä; herkkyyttä nostetaan oletusarvoa suuremmaksi vain, jos optimaaliseen valotukseen vaadittava suljinaika olisi pidempi kuin arvo kohdassa **LYHIN SULJINAIKA**.

 Jos kohtaan **OLETUSERKKYYS** valittu arvo on suurempi kuin kohdan **MAKS. HERKKYYS**, **OLETUSERKKYYS** asetetaan arvoksi, joka on valittu kohtaan **MAKS. HERKKYYS**.

Kamera saattaa valita pidempiä suljinaikoja kuin **LYHIN SULJINAIKA**, jos kuvat olisivat edelleen alivalottuneita kohtaan **MAKS. HERKKYYS**.



Mittaus

Valitse, miten kamera mittaa valituksen.

KUVAUSASETUS > VALOTUKSEN MITTAUS tarjoaa valittavaksesi seuraavat mittausasetukset:

! Valittu asetus astuu voimaan vasta, kun asetukseen **AF/MF-ASETUS > KASV./SILMIEN TUNN. ASETUS** on valittu **KASV.POIS/SILMÄT EI**.

Tila	Kuvaus
[•] (piste)	Kamera mittaa valaistusolosuhteet kuvan keskellä olevalta alueelta, jonka koko vastaa 2 % koko kuva-alasta. Suositellaan, kun kohde on taustavalaistua, ja muissa tilanteissa, joissa tausta on paljon kirkkaampi tai tummempi kuin pääkohde.
[⊙] (keskipainotettu)	Kamera mittaa koko kuva-alan, mutta asettaa suurimman painoarvon keskellä olevalle alueelle.
[⊞] (multi)	Kamera määrittää valituksen hetkessä analysoimalla sommitelun, värin ja kirkkauden jakautumisen. Suositellaan useimmissa tilanteissa.
[] (keskiarvo)	Valotus asetetaan koko kuva-alan keskiarvon mukaiseksi. Tuottaa yhdenmukaisen valituksen useille samassa valaistuksessa otettaville kuville, ja on erityisen tehokas kuvattaessa maisemia ja mustaan tai valkoiseen pukeutuneiden henkilöiden muotokuvia.



Valotuskorjaus



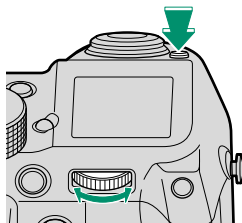

Säädä valotusta.

Pidä -painiketta painettuna ja kierrä komentokiekkoa, kunnes haluttu arvo näkyy etsimessä tai LCD-näytöllä.



 Käytettävissä oleva korjausmäärä vaihtelee kuvaustilan mukaan.

-painike

Jos **PÄÄLLÄ/POIS -KYTKIN** on valittu kohtaan ** PAINIKKEEN/VALITSIMEN ASETUS > VAL. KORJ. -PAINIKKEEN AS.**, valotuksen korjaus voidaan asettaa painamalla -painiketta kerran, kiertämällä takakomentokiekkoa ja painamalla sitten -painiketta uudelleen. Valotuskorjaus voidaan määrittää muille ohjaimille käyttämällä asetusta ** PAINIKKEEN/VALITSIMEN ASETUS > TOIMINTO (Fn) -AS.**

Tarkennuksen/valotuksen lukitus

Kuvien sommittelu, kun kohde ei ole kuva-alan keskellä.

- 1 Tarkennus:** Sijoita kohde tarkennuskehkeyseen ja lukitse tarkennus ja valotus painamalla laukaisin puoleenväliin. Tarkennus ja valotus pysyvät lukittuina, kun laukaisinta pidetään painettuna puoleenväliin (AF/AE-lukitus).



- 2 Uudelleensommittelu:** pidä laukaisinta painettuna puoleenväliin.

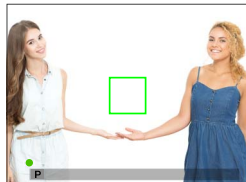

- 3 Kuvaus:** paina painike pohjaan.



Tarkennuksen lukitseminen laukaisimella on käytettävissä vain, kun **PÄÄLLÄ** on valittu kohtaan **PAINIKKEEN/VALITSIMEN ASETUS > SULKIJAN AF, SULKIJAN AE.**

AF-L- ja AE-L-painikkeet

Tarkennus ja valotus voidaan lukita myös toimintopainikkeilla. Kun oletusasetukset on valittuna, **Fn4**-painike lukitsee tarkennuksen ja **Fn5**-painike valotuksen. Tarkennus ja/tai valotus pysyvät lukittuna niin kauan kuin painiketta painetaan riippumatta siitä, pidetäänkö laukaisinta painettuna puoleenväliin.

Painikkeiden tehtävät voidaan muuttaa seuraavilla kohdan **☑ PAINIKKEEN/VALITSIMEN ASETUS** valinnoilla:

- **TOIMINTO (Fn) -AS:** valitse toimintopainikkeiden tehtävät.
- **AE/AF-LUKITUSTILA:** jos **AE/AF-LUKON PÄÄLLÄ/POIS -KYTKIN** on valittu kohtaan **AE/AF-LUKITUSTILA**, tarkennus ja/tai valotus lukittuu, kun painiketta painetaan, ja pysyy lukittuna, kunnes painiketta painetaan uudelleen.

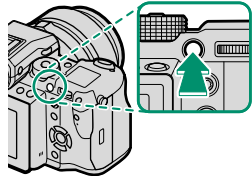

Fn4-painike
(tarkennuksen lukitus)

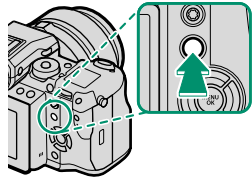

Fn5-painike
(valotuksen lukitus)

BKT Haarukointi

Muuta asetuksia automaattisesti kuvasarjan aikana.

Paina DRIVE-painiketta ja valitse sitten jokin alla olevista asetuksista.

AE-HAARUKOINTI

Käytä kohtaa  **KUVAUSASETUS > AE-HAARUK ASETUS** valitaksesi haarukointitason ja kuvien määrän. Joka kerta kun laukaisinta painetaan, kamera ottaa määritetyn määrän kuvia: yhdessä käytetään mitattua valotuksen arvoa ja muut yli- tai alivalotetaan valitun haarukointitason kertoimien verran.

 Huolimatta haarukointitasosta valotus ei ylitä valotuksen mittausjärjestelmän rajoja.

ISO-HAARUKOINTI

Valitse haarukointitaso (± 1 , $\pm \frac{2}{3}$ tai $\pm \frac{1}{3}$). Joka kerta kun laukaisin vapautetaan, kamera ottaa kuvan nykyisellä herkkyydellä ja käsittelee sitä luodakseen kaksi lisäkopiota: yhden, jossa herkkyyttä on lisätty, ja toisen, jossa herkkyyttä on pienennetty valitun määrän verran.

ELOK.SIMUL.HAARUK.

Joka kerta kun suljin vapautetaan, kamera ottaa yhden kuvan ja käsittelee sitä luodakseen kopioita eri elokuvasimulaatioasetuksilla, jotka valitaan käyttämällä  **KUVAUSASETUS > ELOK.SIMUL. HAARUK..**

WB VALKOTASAPAINO BKT

Valitse haarukointitaso (± 1 , ± 2 tai ± 3). Joka kerta kun suljin vapautetaan, kamera ottaa kuvan ja prosessoi sitä luodakseen kolme kopiota: yhden nykyisillä valkotasapainon asetuksilla, yhteen lisätään valitun hienosäätömäärän verran ja yhdestä vähennetään valitun hienosäätömäärän verran.

DR DYN.ALAN HAARUKOINTI

Joka kerta kun laukaisinta painetaan, kamera ottaa kolme kuvaa eri dynamiikka-alueasetuksilla: ensimmäisessä 100 %, toisessa 200 % ja kolmannessa 400 %.



Kun dynamiikka-alueen haarukointi on voimassa, herkkyys rajoitetaan vähintään arvoon ISO 400 (tai vähintään välille ISO 100–400, kun herkkyydelle on valittu automaattinen asetus); aiemmin voimassa ollut herkkyys palautetaan käyttöön, kun haarukointi päättyy.



Jatkuva kuvaus (sarjakuvaustila)

Vangitse liike kuvasarjaan.

Paina DRIVE-painiketta ja valitse **JATKUVA**. Kamera ottaa kuvia, kun laukaisinta pidetään painettuna; kuvaus päättyy, kun laukaisin vapautetaan tai muistikortti on täynnä.

Jos tiedoston numeroksi on tulossa 999, ennen kuin kuvaus on valmis, jäljellä olevat kuvat tallentuvat uuteen kansioon.

Sarjakuvausta ei välttämättä aloiteta, jos muistikortilla ei ole riittävästi tilaa.

Kuvataajuus vaihtelee kohteen, suljinajan, herkkyuden ja tarkennustilan mukaan. Kuvataajuudet saattavat hidastua ja tallennusajat pidentyä, kun lisää kuvia otetaan. Salama joko välähtää tai ei riippuen kuvausolosuhteista.

Valotus

Vaihdellaksesi valotusta kunkin kuvan kohdalla valitse **POIS** kohtaan

PAINIKKEEN/VALITSIMEN ASETUS > SULKIJAN AE.

Riippuen sellaisista tekijöistä, kuten aukko, herkkyys ja valotuksen korjaus, valotusta ei välttämättä säädetä automaattisesti.



Päällekkäisvalotus

Luo valokuva, jossa yhdistetään kaksi valotusta.



1 Paina **DRIVE**-painiketta ja valitse **PÄÄLLEKKÄISKUVAUS**.

2 Ota ensimmäinen kuva.

3 Paina **MENU/OK**. Ensimmäinen kuva näytetään päällekkäin objektiivin näkymän kanssa, ja kamera pyytää ottamaan toisen kuvan.



Jos haluat palata vaiheeseen 2 ja ottaa ensimmäisen kuvan uudelleen, paina valitsinta vasemmalle. Tallenna ensimmäinen kuva ja poistu luomatta päällekkäiskuvaa painamalla **DISP/BACK**.



4 Ota toinen kuva käyttäen ensimmäistä kuvaa apuna.

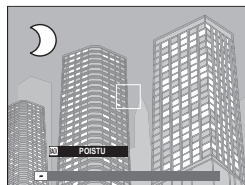

5 Paina **MENU/OK** luodaksesi päällekkäisvalotuksen tai paina valitsinta vasemmalle palataksesi vaiheeseen 4 ja ottaaksesi toisen kuvan uudelleen.



Päällekkäisvalotuksia ei voi tallentaa tethered shooting -toiminnolla (suoraan koneelle kuvaaminen) (📖 174).

Kuvausvalikot

6



KUVANLAADUN ASETUS

Säädä kuvanlaadun asetuksia.

Tuo kuvanlaadun asetukset näkyviin painamalla **MENU/OK** kuvausnäytössä ja valitse **IQ (KUVANLAADUN ASETUS)** -välilehti.



Käytettävissä olevat asetukset riippuvat valitusta kuvaustilasta.

KUVAKOKO

Valitse valokuvien tallennuksessa käytettävä kuvakoko ja kuvasuhde.

Valinta	Kuvakoko	Valinta	Kuvakoko
L 4:3	8256 × 6192	S 4:3	4000 × 3000
L 3:2	8256 × 5504	S 3:2	4000 × 2664
L 16:9	8256 × 4640	S 16:9	4000 × 2248
L 1:1	6192 × 6192	S 1:1	2992 × 2992
L 65:24	8256 × 3048	S 65:24	4000 × 1480
L 5:4	7744 × 6192	S 5:4	3744 × 3000
L 7:6	7232 × 6192	S 7:6	3504 × 3000



KUVAKOKO ei nollaudu, kun kamera sammutetaan tai kun toinen kuvaustila valitaan.

KUVAN LAATU

Valitse tiedostomuoto ja pakkaussuhde. Valitse **SUPER FINE** (minimaalinen pakkaus), **FINE** (vähäinen pakkaus) tai **NORMAL** (suuri pakkaus) tallentaaksesi JPEG-kuvia, **RAW** tallentaaksesi RAW-kuvia tai **SUPER FINE+RAW**, **FINE+RAW** tai **NORMAL+RAW** tallentaaksesi sekä JPEG- että RAW-kuvia. JPEG-kuvien kohdalla pienempi pakkaussuhde johtaa korkeampaan kuvanlaatuun, kun taas suurempi pakkaussuhde mahdollistaa useampien kuvien tallentamisen samalla muistimäärällä.

Toimintopainikkeet

Vaihtaaksesi yksittäistä kuvaa varten RAW-kuvanlaatuun tai pois siitä aseta **RAW** toimintopainikkeelle (📖 182). Jos kuvanlaadun asetuksena on jokin JPEG-asetus, painikkeen painaminen ottaa väliaikaisesti käyttöön vastaavan JPEG+RAW-asetuksen. Jos nykyisenä asetuksena on JPEG +RAW-asetus, painikkeen painaminen ottaa väliaikaisesti käyttöön vastaavan JPEG-asetuksen, kun taas jos **RAW** on valittuna, painikkeen painaminen ottaa väliaikaisesti käyttöön asetuksen **FINE**. Kuvan ottaminen tai painikkeen painaminen uudelleen palauttaa käyttöön aiemman asetuksen.

RAAKATALLENNUS

Valitse, pakataanko RAW-kuvat.

Valinta	Kuvaus
PAKKAAMATON	RAW-kuvia ei pakata.
HÄVIÖTÖN PAKKAUS	RAW-kuvat pakataan käyttäen käänteistä algoritmia, joka pienentää tiedoston kokoa ilman kuvadatan menettämistä. Kuvia voi katsella RAW FILE CONVERTER EX 2.0 -ohjelmalla tai muulla ohjelmalla, joka tukee "häviötöntä" RAW-pakkausta (📖 212).

FILMISIMULAATIO

Simuloi erilaisten filmien, kuten mustavalkoisen, vaikutusta (väri-suotimilla tai ilman). Valitse väripaletti kohteen ja luovan tarkoituksen mukaan.

Valinta	Kuvaus
 PROVIA/PERUS	Normaali värintoisto. Soveltuu monenlaisille kohteille muotokuvista maisemiin.
 Velvia/VÄRIKYLLÄINEN	Luontokuvaukseen sopiva kylläisten värien suuri-contrastinen valikoima.
 ASTIA/PEHMEÄ	Parantaa muotokuvissa ihonsävyille käytettävissä olevaa sävyvalikoimaa säilyttäen samalla taivaan kirkaansiniset sävyt päivänvalossa. Suositellaan ulkona otettaviin muotokuviiin.
 CLASSIC CHROME	Pehmeä väri ja varjojen korostettu kontrasti tuottavat rauhallisen vaikutelman.
 PRO Neg. Hi	Tuottaa hieman enemmän kontrastia kuin  PRO Neg. Std. Suositellaan ulkona otettaviin muotokuviiin.
 PRO Neg. Std	Pehmeäsävyinen paletti. Ihonväreille käytettävissä olevien sävyjen valikoimaa on parannettu, minkä ansiosta tämä on hyvä vaihtoehto studiomuotokuville.
 ACROS*	Ota mustavalkoisia kuvia, joissa on rikas porrastus ja erinomainen terävyys.
 MUSTAVALKOINEN*	Ota tavallisia mustavalkoisia kuvia.
 SEPIA	Ota seepiansävyisiä kuvia.

* Saatavana keltaisilla (**Ye**), punaisilla (**R**) ja vihreillä (**G**) suodattimilla, jotka syventävät harmaan sävyjä, mitkä taas vastaavat valittua väriä täydentäviä värisävyjä. Keltainen (**Ye**) suodatin syventää purppuravärejä ja sinisiä, ja punainen (**R**) suodatin sinisiä ja vihreitä. Vihreä (**G**) suodatin syventää punaisia ja ruskeita, ihonsävyt mukaan lukien, joten se on hyvä valinta muotokuviiin.



Filmsimulaatioasetuksia voidaan yhdistää sävy- ja terävyysasetuksiin.

Filmsimulaatioasetukset voidaan ottaa käyttöön myös pikakuvakkeilla ( 176).

Lisätietoja löydät osoitteesta:

<http://fujifilm-x.com/en/x-stories/the-world-of-film-simulation-episode-1/>

RAKEISUUS

Lisää filmirakeisuutta. Valitse määrä (**VAHVA** tai **HEIKKO**) tai valitse **POIS** ottaaksesi filmirakeisuuden pois käytöstä.

Asetukset		
VAHVA	HEIKKO	POIS

COLOR CHROME -TEHOS

Syvennä värejä varjoissa. Valitse määrä (**VAHVA** tai **HEIKKO**) tai valitse **POIS** kytkeäksesi efektin pois päältä.

Asetukset		
VAHVA	HEIKKO	POIS

 **COLOR CHROME -TEHOS** ei ole käytettävissä haarukoinnin tai sarja-valokuvauksen aikana.

DYNAMIIKKA-ALUE

Säädä kontrastia. Valitse pienempiä arvoja kasvattaaksesi kontrastia sisätiloissa tai pilvisessä säässä kuvattaessa ja suurempia arvoja vähentääksesi huippuvaloaueiden ja varjojen yksityiskohtien katoamista jyrkkäkontrastisia kohteita kuvattaessa. Korkeita arvoja suositellaan näkymiin, jotka sisältävät sekä auringonvaloa että tummia varjoja, ja jyrkkäkontrastisiin kohteisiin, joihin kuuluvat auringonvalon heijastuminen vedessä, kirkaasti valaistut syksyn lehdet, sinistä taivasta vasten otettavat muotokuvat ja valkoiset kohteet tai valkoiseen pukeutuneet ihmiset. Huomaa kuitenkin, että korkeilla arvoilla otetuissa kuvissa voi esiintyä laikkaisuutta.







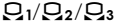

Asetukset			
AUTO	☺100 100%	☺200 200%	☺400 400%

 Jos **AUTO** on valittuna, kamera valitsee automaattisesti joko **☺100 100%** tai **☺200 200%** kohteen ja kuvaolosuhteiden mukaan. Suljinaika ja aukko näytetään, kun laukaisin painetaan puoleenväliin.

☺200 200% on käytettävissä herkkyysillä ISO 200 ja yli, **☺400 400%** herkkyysillä ISO 400 ja yli.

VALKOTASAPAINO

Valitse valonlähdettä vastaava valkotasapainoasetus saadaksesi kuviin luonnolliset värit.

Valinta	Kuvaus
AUTO	Valkotasapaino säädetään automaattisesti.
	Mittaa valkotasapainon arvo.
	Valitse värilämpötila.
	Suorassa auringonvalossa oleville kohteille.
	Varjossa oleville kohteille.
	Käytä kuvattaessa "päivänvalo"-loisteputkien valossa.
	Käytä kuvattaessa "lämpimänvalkoisten" loisteputkien valossa.
	Käytä kuvattaessa "viileänvalkoisten" loisteputkien valossa.
	Käytä hehkulamppuvalaistuksessa.
	Vähentää sinisyyttä, joka tavallisesti liittyy vedenalaiseen valaistukseen.

 Tulokset vaihtelevat kuvausolosuhteiden mukaan. Tarkista värit toistamalla kuvat kuvaamisen jälkeen.

Valkotasapainoa säädetään salamaa varten ainoastaan **AUTO**- sekä -tiloissa. Kytke salama pois käyttäessäsi muita valkotasapainon asetuksia.

Valkotasapainon asetukset voidaan ottaa käyttöön myös pikakuvakeilla ( 176).

Valkotasapainon hienosäätäminen

MENU/OK-painikkeen painaminen valkotasapainoasetuksen valitsemisen jälkeen tuo näkyviin valintaikkunan oikealla; käytä valitsinta hienosäätääksesi valkotasapainoa tai paina **DISP/BACK** poistuaksesi tekemättä hienosäätöä.

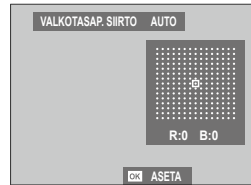

Mukauta valkotasapainoa

Valitse Q_1 , Q_2 tai Q_3 säätääksesi valkotasapainoa epätavallisissa valaistusolosuhteissa. Valkotasapainon mittaussvaihtoehdot tulevat näkyviin; rajaa valkoinen kohde niin, että se täyttää näytön ja paina laukaisin kokonaan pohjaan mitataksesi valkotasapainon (valitse viimeisin mukautettu arvo ja poistu mittaamatta valkotasapainoa painamalla **DISP/BACK** tai paina **MENU/OK** valitaksesi viimeisimmän arvon ja näyttääksesi hienosäätöikkunan).



- Jos näytöllä näkyy "VALMIS!", paina **MENU/OK** asettaaksesi valkotasapainon mitattuun arvoon.
- Jos näkyviin tulee "ALLE", nosta valotuskorjausta ja yritä uudelleen.
- Jos näkyviin tulee "YLI", laske valotuskorjausta ja yritä uudelleen.

K: Värilämpötila

Kohdan **K** valitseminen valkotasapainovalikosta tuo värilämpötilaluettelon näkyviin; korosta värilämpötilaa ja paina **MENU/OK** valitaksesi korostetun asetuksen ja näyttääksesi hienosäätöikkunan.



Värilämpötila

Värilämpötila on valonlähteen värin objektiivinen mitta, joka ilmoitetaan kelvineinä (K). Valonlähteet, joiden värilämpötila on lähellä suoran auringonvalon värilämpötilaa, näyttävät valkoisilta; valonlähteillä, joiden värilämpötila on alhaisempi, on keltainen tai punainen sävy, kun taas niillä, joiden värilämpötila on korkeampi, on sininen sävy. Voit sovittaa värilämpötilan valonlähteeseen tai valita vaihtoehtoja, jotka poikkeavat jyrkästi valonlähteen väristä tehdäkseen kuvista "lämpimämpiä" tai "kylmempiä".

VAALEIDEN SÄVY

Säädä huippuvaloalueiden ulkonäköä. Valitse seitsemästä vaihtoehdosta välillä +4 ja -2.

Asetukset						
+4	+3	+2	+1	0	-1	-2

TUMMIEN SÄVY

Säädä varjojen ulkonäköä. Valitse seitsemästä vaihtoehdosta välillä +4 ja -2.

Asetukset						
+4	+3	+2	+1	0	-1	-2

VÄRI

Säädä värikylläisyyttä. Valitse yhdeksästä vaihtoehdosta välillä +4 ja -4.

Asetukset								
+4	+3	+2	+1	0	-1	-2	-3	-4

TERÄVYYS

Terävöitä tai pehmenä ääri viivoja. Valitse yhdeksästä vaihtoehdosta välillä +4 ja -4.

Asetukset								
+4	+3	+2	+1	0	-1	-2	-3	-4

KOHINANVAIMENNUS

Vähennä suurella herkkyydellä otetuissa kuvissa esiintyvää kohinaa. Valitse yhdeksästä vaihtoehdosta välillä +4 ja -4.

Asetukset								
+4	+3	+2	+1	0	-1	-2	-3	-4

PITKÄ VAL., KOH. VAIM

Valitse **PÄÄLLÄ** vähentääksesi laikkuisuutta pitkällä valotusajoilla.

Asetukset	
PÄÄLLÄ	POIS

OBJ. MODUL. OPTIM

Valitse **PÄÄLLÄ** parantaaksesi tarkkuutta korjaamalla diffraktiota ja lievää epätarkkuutta, jota esiintyy objektiivin reunoilla.

Asetukset	
PÄÄLLÄ	POIS

VÄRIAVARUUS

Valitse väritoistoon käytettävä väriasteikko.

Valinta	Kuvaus
sRGB	Suosittelään useimmissa tilanteissa.
Adobe RGB	Kaupalliseen painamiseen.

PIKSELIKARTOITUS

Käytä tätä asetusta, jos huomaat kuvissasi kirkkaita pisteitä.

- 1 Paina kuvausnäytöllä **MENU/OK** ja valitse  **KUVANLAADUN ASETUS** -välilehti.
- 2 Korosta **PIKSELIKARTOITUS** ja paina **MENU/OK** suorittaaksesi pikselikartoituksen. Prosessointi voi kestää muutaman sekunnin.



Tulokset eivät ole taattuja.

Varmista, että akku on täyteen ladattu, ennen kuin aloitat pikselikartoituksen.

Pikselikartoitus ei ole käytettävissä, kun kameran lämpötila on kohonnut.

VAL. MUKAUT. ASET

Palauta asetukset, jotka on tallennettu toiminnolla **MUOKKAA/TALLENNA MUK. ASET.**. Asetukset voidaan palauttaa mistä tahansa seitsemästä mukautettujen asetusten pankista.

Pankit			
MUKAUTA 1	MUKAUTA 2	MUKAUTA 3	MUKAUTA 4
	MUKAUTA 5	MUKAUTA 6	MUKAUTA 7

MUOKKAA/TALLENNA MUK. ASET.

Voit tallentaa enintään 7 kokoelmaa mukautettuja kameran asetuksia yleisimpiin käyttötilanteisiin. Tallennetut asetukset voidaan palauttaa käyttämällä **[OK] KUVANLAADUN ASETUS > VAL. MUKAUT. ASET.**

- 1 Paina **MENU/OK** kuvaustilassa näyttääksesi kuvausvalikon. Valitse **[OK] KUVANLAADUN ASETUS** -välilehti ja korosta sitten **MUOKKAA/TALLENNA MUK. ASET.** ja paina **MENU/OK**.
- 2 Korosta mukautetun asetuksen pankki ja paina **MENU/OK** valitaksesi sen.



- 3 Säädä seuraavia asetuksia haluamallasi tavalla:
 - DYNAMIIKKA-ALUE
 - FILMISIMULAATIO
 - RAKEISUUS
 - COLOR CHROME -TEHOSTE
 - VALKOTASAPAINO
 - VAALEIDEN SÄVY
 - TUMMIEN SÄVY
 - VÄRI
 - TERÄVYYS
 - KOHINANVAIMENNUS



- 4 Paina **DISP/BACK**. Näyttöön tulee vahvistusikkuna; korosta **OK** ja paina **MENU/OK**.

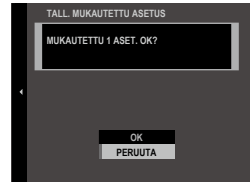

 Kameran nykyiset asetukset tallennetaan valittuun pankkiin korostamalla kohta **TALL. NYK. ASET.** vaiheessa 3 ja valitsemalla **MENU/OK**. Pankit voidaan nimetä uudelleen valitsemalla **MUOKKAA NIMEÄ**.

Palauta nykyisen pankin oletusasetukset valitsemalla **PALAUTA ALKUASET.**



AF/MF-ASETUS

Säädä tarkennusasetuksia.

Tarkennusasetukset tuodaan näkyviin painamalla kuvausvalikossa **MENU/OK** ja valitsemalla (AF/MF-ASETUS)-välilehti.



Käytettävissä olevat asetukset riippuvat valitusta kuvaustilasta.

TARKENNUSALUE

Valitse tarkennusalue automaattitarkennusta, manuaalitarkennusta ja tarkennuksen zoomausta varten.

AUTOFOKUS TILA

Valitse tarkennustilojen **S** ja **C** AF-tila.

Valinta	Kuvaus
YKSI PISTE	Kamera tarkentaa valitussa tarkennuspisteessä olevaan kohteeseen. Käytettävissä olevien tarkennuspisteiden määrän voi valita kohdassa AF/MF-ASETUS > TARKENNUSPISTEIDEN MÄÄRÄ . Käytä valitun kohteen erittäin tarkkaan tarkennukseen.
VYÖHYKE	Kamera tarkentaa valitulla tarkennusvyöhykkeellä olevaan kohteeseen. Tarkennusvyöhykkeet sisältävät useita tarkennuspisteitä, mikä helpottaa tarkentamista liikkuviin kohteisiin.
LAAJA/SEURANTA	Tarkennustilassa C kamera seuraa tarkennusta valitussa tarkennuspisteessä olevaan kohteeseen, kun suljinpainike painetaan puoliväliin. Tarkennustilassa S kamera tarkentaa automaattisesti suurikontrastisiin kohteisiin; tarkennetut alueet näkyvät näyttöllä. Kamera ei välttämättä pysty tarkentamaan pieniin tai nopeasti liikkuviin kohteisiin.

TALLENNA AF-TILA SUUNTAUSK

Valitse, tallennetaanko kameran ollessa pystysuunnassa käytetty tarkennustila ja tarkennusalue erikseen niistä, joita käytetään kameran ollessa vaakasuunnassa.

Valinta	Kuvaus
POIS	Samoja asetuksia käytetään kummassakin suunnassa.
VAIN TARKENNUSALUE	Kunkin suunnan tarkennusalue voidaan valita erikseen.
PÄÄLLÄ	Tarkennustila ja tarkennusalue voidaan valita erikseen.

PIKA-AF

Valitse **PÄÄLLÄ** käyttääksesi lyhempiä tarkennusaikoja. Näytön laatu laskee kameran tarkentamisen ajaksi.

Asetukset	
PÄÄLLÄ	POIS

AF-PISTENÄYTTÖ

Valitse, näytetäänkö yksittäiset tarkennuskehykset, kun **VYÖHYKE** tai **LAAJA/SEURANTA** on valittu kohdassa  **AF/MF-ASETUS > AUTOFOKUS TILA.**

Asetukset	
ON	OFF

TARKENNUSPISTEIDEN MÄÄRÄ

Valitse tarkennuspisteiden valinnassa käytettävissä olevien tarkennuspisteiden määrä manuaalitarkennustilassa tai kun **YKSI PISTE** on valittuna kohtaan **AUTOFOKUS TILA**.

Valinta	Kuvaus
117 PISTETTÄ (9x13)	Valitse 117 tarkennuspisteestä, jotka on järjestetty 13 × 9 -ruudukkoon.
425 PISTETTÄ (17x25)	Valitse 425 tarkennuspisteestä, jotka on järjestetty 25 × 17 -ruudukkoon.

ENNEN AF:ÄÄ

Jos **PÄÄLLÄ** on valittu, kamera jatkaa tarkennuksen säätämistä myös silloin, kun suljinpainiketta ei ole painettu puoleenväliin. Huomaa, että tämä lisää akun kulutusta.

Asetukset	
PÄÄLLÄ	POIS

KASV./SILMIEN TUNN. ASETUS

Älykäs kasvojentunnistus asettaa tarkennuksen ja valituksen kasvoihin, jotka ovat missä tahansa kohdassa kuvaa, mikä estää kameraa tarkentamasta taustaan ryhmämuotokuvissa. Valitse muotokuvakohdetta korostaviin kuviin. Kasvojentunnistus toimii kameran ollessa pysty- tai vaakasuorassa; jos kasvot havaitaan, ne ilmaistaan vihreällä reunuksella. Jos kuvassa on useammat kuin yhdet kasvot, kamera valitsee lähimpänä keskustaa oleva kasvot; muut kasvot ilmaistaan valkoisilla reunuksilla. Voit myös valita tunnistaako ja tarkentaako kamera silmiin, kun älykäs kasvojentunnistus on päällä. Valitse seuraavista asetuksista:

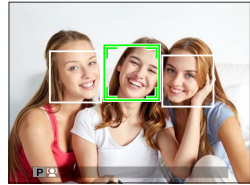

Valinta	Kuvaus
KASV. PÄÄL./SILMÄT POIS	Vain älykäs kasvojentunnistus.
KASV. PÄÄL./SILMÄT AUTO	Kamera valitsee automaattisesti kumpaan silmään se tarkentaa, kun kasvot havaitaan.
KASV.PÄÄL/OIKEA SILMÄ	Kamera tarkentaa älykkäällä kasvojentunnistuksella havaittujen kohteiden oikeaan silmään.
KASV.PÄÄL/VASEN SILMÄ	Kamera tarkentaa älykkäällä kasvojentunnistuksella havaittujen kohteiden vasempaan silmään.
KASV.POIS/SILMÄT EI	Älykäs kasvojentunnistus ja silmien ensisijaisuus pois päältä.

! Joissain tiloissa kamera saattaa asettaa valituksen koko kuvalle eikä niinkään muotokuvakohteelle.

Jos kohde liikkuu laukaisinta painettaessa, kasvot eivät välttämättä ole vihreällä reunuksella merkityllä alueella, kun kuva otetaan.

📄 Jos kamera ei pysty tunnistamaan kohteen silmiä, koska ne ovat hiusten, lasien tai muiden kohteiden peitossa, kamera tarkentaa sen sijaan kasvoihin.

Kasvo-/silmätunnistuksen asetukset voidaan ottaa käyttöön myös pikakuvakkeilla (📖 176).

AF+MF

Jos **PÄÄLLÄ** on valittu tarkennustilassa **S**, tarkennusta voi säätää käsin kiertämällä tarkennusrengasta, kun laukaisinta pidetään painettuna puoliväliin. Sekä vakiotarkennuksen että tarkennuspiikin käytön MF-apuvaihtoehtoja tuetaan.

Asetukset	
PÄÄLLÄ	POIS
	Objektiivit, joissa on tarkennusetäisyyden osoitin, on asetettava manuaalitarkennustilaan (MF), ennen kuin tätä asetusta voidaan käyttää. Kun MF valitaan, tarkennusetäisyyden osoitin poistuu käytöstä. Aseta tarkennusrengas tarkennusetäisyyden osoittimen keskelle, sillä kameras tarkennus voi epäonnistua, jos rengas on asetettu äärettömään tai pienimmälle tarkennusetäisyydelle.
	Tarkennuspiikkiä voidaan käyttää tarkennuksen tarkistamiseen. Ota tarkennuspiikki käyttöön valitsemalla FOCUS PEAK KOROSTUS kohtaan MF-APU .

AF+MF -tarkennuksen zoomaus

Kun **PÄÄLLÄ** on valittu kohtaan  **AF/MF-ASETUS > TARKEN.TARKISTUS** ja **YKSI PISTE** on valittu kohtaan **AUTOFOKUS TILA**, tarkennuksen zoomausta voidaan käyttää valitun tarkennusalueen lähentämiseksi. Zoomaussuhde (2,5x, 4x, 8x tai 16,7x) voidaan valita takakomentokiekolla.

MF-APU

Valitse, miten tarkennus näytetään manuaalitarkennustilassa.

Valinta	Kuvaus
VAKIO	Tarkennus näytetään normaalisti.
FOCUS PEAK KOROSTUS	Kamera korostaa suurikontrastiset ääriviivat. Valitse väri ja piikin taso.

TARKEN. TARKISTUS

Jos **PÄÄLLÄ** on valittu, kamera lähentää automaattisesti valittua tarkennusaluetta, kun tarkennusrengasta kierretään manuaalitar-kennustilassa.

Asetukset	
PÄÄLLÄ	POIS

 Takakomentokiekon keskustan painaminen peruuttaa tarkennuksen zoomauksen.

KYTKE PISTE AE & TARKENNUS

Valitse **PÄÄLLÄ** mitataksesi nykyisen tarkennuskehyyksen, kun **YKSI PISTE** on valittu kohtaan **AUTOFOKUS TILA** ja **PISTE** kohtaan **VALOTUKSEN MITTAUS**.

Asetukset	
PÄÄLLÄ	POIS

PIKA-AF-ASETUS

Valitse, tarkentaako kamera käyttämällä yksittäistä AF:ää (**AF-S**) vai jatkuvaa AF:ää (**AF-C**), kun painiketta, johon tarkennus on määri-tetty, painetaan manuaalitar-kennustilassa.

Asetukset	
AF-S	AF-C

SYVÄTERÄVYYSALUE-ASTEIKKO

Asetusvalinnan **FILMIPOHJAINEN** avulla voit tehdä käytännöllisiä syväterävyysalueen arvioita kuville, joita on tarkoitus katsella painettuina tai vastaavina, ja asetusvalinnan **PIKSELIPOHJAINEN** avulla voit tehdä syväterävyysalueen arvioita kuville, joita on tarkoitus katsella korkeilla resoluutioilla tietokoneiden tai muiden elektronisten laitteiden näytöillä.

Asetukset	
PIKSELIPOHJAINEN	FILMIPOHJAINEN

SULKIMEN/TARKENNUKSEN ENSISIJAISUUS

Valitse, miten kamera tarkentaa tarkennustilassa **AF-S** tai **AF-C**.

Valinta	Kuvaus
SULJIN	Sulkimen laukaisu on etusijalla tarkennukseen nähden. Kuvia voidaan ottaa, vaikka kamera ei ole tarkennettuna.
TARKENNUS	Tarkennus on etusijalla sulkimen laukaisuun nähden. Kuvia voidaan ottaa vain, kun kamera on tarkennettuna.

KOSKETUSNÄYTTÖTILA

Valitse, voidaanko kosketusohjaimia käyttää tarkennukseen.

Tila	Kuvaus
AF	Napauta näyttöä valitaksesi tarkennuspisteen ja lukitse tarkennus. Suljin voidaan laukaista painamalla laukaisin kokonaan alas.
ALUE	Napauta näyttöä siirtääksesi tarkennuskehystä valittuun pisteeseen. Valittua pistettä käytetään tarkennuksen ja tarkennuksen zoomaukseen.
POIS	Kosketusohjaimet pois päältä.



Poista kosketusohjaimet käytöstä ja piilota kosketusnäyttötilan ilmaisin valitsemalla **POIS** kohtaan **PAINIKKEEN/VALITSIMEN ASETUS > KOSKETUSNÄYTTÖASETUKSET.**

KUVAUSETUS

Säädä kuvausvaihtoehtoja.

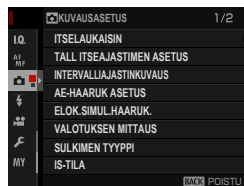

Kuvausvaihtoehdot voi tuoda näkyviin painamalla **MENU/OK** kuvausnäytössä ja valitsemalla  (**KUVAUSETUS**) -välilehden.



 Käytettävissä olevat asetukset riippuvat valitusta kuvaustilasta.

ITSELAUKAISIN

Valitse sulkimen laukaisun viive.

Valinta	Kuvaus
 2 SEK	Suljin laukaistaan kahden sekunnin kuluttua laukaisimen painamisesta. Valitse vähentääksesi epätarkkuutta, joka johtuu kameran liikkumisesta laukaisimen painamisen aikana. Itselaukaisimen merkkivalo vilkkuu ajastuksen kuluessa.
 10 SEK	Suljin laukaistaan kymmenen sekunnin kuluttua laukaisimen painamisesta. Käytä valokuviin, joissa haluat näkyä myös itse. Itselaukaisimen merkkivalo vilkkuu juuri ennen kuvan ottamista.
POIS	Itselaukaisin on pois käytöstä.

Jos jokin muu vaihtoehto kuin **POIS** on valittu, ajastin käynnistyy, kun laukaisin painetaan pohjaan. Ikkuna näyttää, montako sekuntia on jäljellä sulkimen laukaisuun. Pysäyttääksesi ajastimen ennen kuvan ottamista paina **DISP/BACK**.

 Seiso kameran takana laukaisinta käyttäessäsi. Objektiivin edessä seisominen saattaa häiritä tarkennusta ja valotusta.

TALLITSEAJASTIMEN ASETUS

Jos **PÄÄLLÄ** on valittu, valittu itselaukaisinasetus pysyy voimassa sen jälkeen, kun kuva on otettu tai kamera sammutetaan.

Asetukset	
PÄÄLLÄ	POIS

INTERVALLIAJASTINKUVAUS

Määritä kamera ottamaan kuvia automaattisesti ennalta asetetuin aikaväleihin.

- 1 Korosta **INTERVALLIAJASTINKUVAUS** (KUVASASETUS)-välilehdeltä ja paina **MENU/OK**.





- 2 Käytä valitsinta valitaksesi intervallin ja kuvien lukumäärän. Jatka painamalla **MENU/OK**.

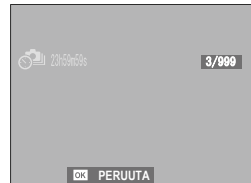

- 3 Valitse aloitusaika valitsimella ja paina sitten **MENU/OK**. Kuvaus alkaa automaattisesti.



 Intervalliajastettu kuvaus ei ole käytettävissä suljinajalla **B** (aikavalotus) eikä useiden valotusten kuvauksessa. Sarjakuvaustilassa otetaan vain yksi kuva joka kerta, kun laukaisin laukaistaan.

 Jalustan käyttöä suositellaan.

Tarkista akun varaustaso ennen aloittamista. Suosittelemme käyttämään lisävarusteena saatavaa AC-15V-vaihtovirtasovitinta.

Näyttö sammuu kuvien välillä ja syttyy muutamaa sekuntia ennen seuraavan kuvan ottamista. Näyttö voidaan aktivoida milloin tahansa painamalla laukaisinta.

Kun haluat jatkaa kuvausta, kunnes muistikortti on täynnä, määritä otettavien kuvien määräksi ∞.

AE-HAARUK ASETUS

Säädä valotuksen haarukoinnin asetuksia.

Valinta	Kuvaus
RUUTU/VAIHE-ASETUS	Valitse haarukointijaksossa olevien kuvien määrä (KUVA) ja valotuksen määrä, joka vaihtelee jokaisen kuvan mukaan (VAIHE).
1 RUUTU / JATKUVA	Valitse, otetaanko haarukointijakson kuvat yksi kerrallaan (1 RUUTU) vai yhdessä sarjassa (JATKUVA).
JÄRJESTYS-ASETUS	Valitse, missä järjestyksessä kuvat otetaan.

ELOK.SIMUL.HAARUK.

Valitse kolme filminsimulaation tyyppiä, joita käytetään filminsimulaation haarukoinnissa ( 88).

Asetukset		
 PROVIA/PERUS	 Velvia/VÄRIKYLÄINEN	 ASTIA/PEHMEÄ
 CLASSIC CHROME	 PRO Neg. Hi	 PRO Neg. Std
 ACROS*	 MUSTAVALKOINEN*	 SEPIA

* Saatavana keltaisen (**Ye**), punaisen (**R**) ja vihreän (**G**) suotimen kanssa.

VALOTUKSEN MITTAUS

Valitse, miten kamera mittaa valotuksen.



Valittu asetus astuu voimaan vasta, kun asetukseen **AF/MF-ASETUS > KASV./SILMIEN TUNN. ASETUS** on valittu **KASV.POIS/SILMÄT EI**.

Tila	Kuvaus
 MONIPISTE	Kamera määrittää valotuksen hetkessä analysoimalla sommitte-lun, värin ja kirkkauden jakautumisen. Suositellaan useimmissa tilanteissa.
 KESKIPAINOTUS	Kamera mittaa koko kuva-alan, mutta asettaa suurimman paino-arvon keskellä olevalle alueelle.
 PISTE	Kamera mittaa valaistusolosuhteet kuvan keskellä olevalta alueelta, jonka koko vastaa 2 % koko kuva-alasta. Suositellaan, kun kohde on taustavalaistu, ja muissa tilanteissa, joissa tausta on paljon kirkkaampi tai tummempi kuin pääkohde.
 KESKIARVO	Valotus asetetaan koko kuva-alan keskiarvon mukaiseksi. Tuottaa yhdenmukaisen valotuksen useille samassa valaistuksessa otet-taville kuville, ja on erityisen tehokas kuvattaessa maisemia ja mustaan tai valkoiseen pukeutuneiden henkilöiden muotokuvia.

SULKIMEN TYYPPI

Valitse sulkimen tyyppi. Valitse elektroninen suljin mykistääksesi suljinään.

Valinta	Kuvaus
MS MEKAANINEN SULJIN	Ota kuvia mekaanisella sulkimella.
ES ELEKTRONINEN SULJIN	Ota kuvia elektronisella sulkimella.
EFCS ETUP VERHON SULKIJA	Vähentää viivettä laukaisimen painamisen ja valotuksen alkamisen välillä. Mekaanista suljinta käytetään nopeissa valotusajoissa (📖 244).
MS MEKAANINEN+ ES ELEKTRONINEN	Kamera valitsee mekaanisen tai elektronisen sulkimen kuvausolojen mukaan.
EFCS EP VER SULK+ ES ELEKTR	Kamera valitsee elektronisen tai elektronisen etuverhon sulkimen kuvausolojen mukaan.



Jos valittuna on jokin muu asetus kuin **MS MEKAANINEN SULJIN**, nopeammat suljinnopeudet kuin $\frac{1}{4000}$ s voidaan valita kiertämällä suljinajan valitsin kohtaan **4000** ja kiertämällä sitten takakomentokiekkoa.

 Kun elektronista suljinta käytetään, liikkuvista kohteista ja käsivaralla sekä nopeilla suljinnopeuksilla otetuissa kuvissa voi näkyä vääristymiä, kun taas loisteputkivalossa tai muussa välkkyvässä tai epätasaisessa valaistuksessa otetuissa kuvissa voi näkyä juovittumista ja sumentumia. Kun otat kuvia niin, että suljin on hiljennetty, ota huomioon kohteesi kuvaoikeudet ja oikeus yksityisyyteen.

 Kun elektronista suljinta käytetään, salama poistuu käytöstä, herkkyyks rajoitetaan arvoihin ISO 12800–100, eikä pitkän valotusajan kohinan vähennyksellä ole vaikutusta.

IS-TILA

Vähennä epätarkkuutta.

Valinta	Kuvaus
 JATKUVA	Kuvanvakautus päällä.
 VAIN KUVAUS	Kuvanvakautus on käytössä vain silloin, kun laukaisin painetaan puoliväliin (tarkennustila C) tai kun suljin laukaistaan.
POIS	Kuvanvakautus pois;  ilmestyy näytölle. Suositellaan, kun kamera on jalustan päällä.

 Tämä vaihtoehto on käytettävissä vain, jos objektiivi tukee kuvanvakautusta.

AUTOMAATTINEN ISO-ASETUS

Valitse perusherkkyys, maksimiherkkyys ja pienin suljinnopeus herkkyysvalitsimen A-kohdalle. Asetukset kohtiin **AUTO1**, **AUTO2** ja **AUTO3** voidaan tallentaa erikseen; oletusasetukset näytetään alla.

Valinta	Oletus		
	AUTO1	AUTO2	AUTO3
OLETUSERKKEYYS	100		
MAKS. HERKKEYYS	800	1600	3200
LYHIN SULJINAIKA	1/60 SEK		

Kamera valitsee herkkyden automaattisesti oletus- ja maksimiarvojen väliltä; herkkyyttä nostetaan oletusarvoa suuremmaksi vain, jos optimaaliseen valotukseen vaadittava suljinaika olisi pidempi kuin arvo kohdassa **LYHIN SULJINAIKA**.

 Jos kohtaan **OLETUSERKKEYYS** valittu arvo on suurempi kuin kohdan **MAKS. HERKKEYYS**, **OLETUSERKKEYYS** asetetaan arvoksi, joka on valittu kohtaan **MAKS. HERKKEYYS**.

Kamera saattaa valita pidempiä suljinaikoja kuin **LYHIN SULJINAIKA**, jos kuvat olisivat edelleen alivalottuneita kohtaan **MAKS. HERKKEYYS**.

SOVITTIMEN AS.

Säädä asetuksia objektiiveille, jotka on kiinnitetty kiinnityssovittimella.

Sulkimen valinta

Käytettäessä objektiiveja, joissa on sisäinen suljin, valitse, käytetäänkö kameran (**RUNKO**) vai objektiivin (**OBJEKTIIVI** suljinta).

! Tämä asetus ei välttämättä toimi kaikkien objektiivien kanssa.

Tallennetut asetukset

Voit tallentaa asetuksia jopa 6 objektiiville tai valita **POIS** poistaaksesi polttovälin, vääristymien, värisävyjen ja reunojen valaistuksen korjauksia.

Polttovälin valitseminen

Käytä valitsinta syöttääksesi polttovälin.



Vääristymän korjaus

Valitse joko **VOIMAKAS**, **KESKITASO** tai **HEIKKO** korjataksesi **TYNNYRI**- tai **NEULATYYNY**-vääristymää.



Värisävyn korjaus

Kuvan keskustan ja reunojen välistä värisävyn vaihtelua voi säätää erikseen kullekin kulmalle.

Käytä värisävyn korjausta noudattamalla alla olevia vaiheita.



- 1 Kierrä takakomentokiekkoa valitaksesi kulman. Valittu nurkka ilmaistaan kolmiolla.
- 2 Käytä valitsinta sävyjen säätämiseen, kunnes keskiosan ja valitun nurkan välillä ei ole enää havaittavaa sävyeroa. Paina valitsinta vasemmalle tai oikealle säätääksesi värejä syaani-punainen-akselilla. Paina valitsinta ylös tai alas säätääksesi värejä sininen-keltainen-akselilla.



Määritä tarvittava määrä säätämällä värisävyn korjausta samalla, kun otat kuvia sinisestä taivaasta tai harmaasta paperiarkista.

Reunojen valaistuksen korjaus

Valitse arvo väliltä -5 – $+5$. Positiivisen arvon valinta kasvattaa reunojen valaistusta, kun taas negatiivisen arvon valinta vähentää reunojen valaistusta. Positiivisia arvoja suositellaan vintage-objektiiveille; negatiiviset arvot luovat vaikutelman antiikkilinsillä tai neulansilmäkameralla otetusta kuvasta.



Määritä tarvittava määrä säätämällä reunojen valaistusta samalla, kun otat kuvia sinisestä taivaasta tai harmaasta paperista.

LANGATON TIEDONS.

Yhdistä älypuheliiniin, jossa on "FUJIFILM Camera Remote" -sovellus. Älypuhelimella voit selata kamerassa olevia kuvia, ladata valitsemasi kuvat, kauko-ohjata kameraa tai kopioida sijaintitiedot kameraan.



Lataa sovellukset ja katso lisätietoja osoitteesta:

<http://fujifilm-dsc.com/wifi/>



SALAMAN ASETUS

Säädä salamaan liittyviä asetuksia.

Voit näyttää salamaan liittyvät asetukset, kun painat kuvausvalikossa **MENU/OK** ja valitset **⚡ (SALAMAN ASETUS)** -välilehden.

 Käytettävissä olevat asetukset riippuvat valitusta kuvaustilasta.



SALAMAN TOIMINNAN ASETUS

Valitse salaman ohjaustila, salamatila tai synkronointitila tai säädä salaman tasoa. Käytettävissä olevat asetukset riippuvat salamasta.

 Katso lisätietoja sivulta 197.



PUNASILM. POISTO

Vähennä salaman aiheuttamaa punasilmäisyyttä.

Valinta	Kuvaus
SALAMA+POISTO	Punasilmäisyyden vähennys esisalamalla on yhdistetty digitaaliseen punasilmäisyyden poistoon.
SALAMA	Punasilmäisyyden vähentäminen pelkällä salamalla.
POISTO	Vain digitaalinen punasilmäisyyden poisto.
POIS	Punasilmäisyyden vähennys salamalla ja digitaalinen punasilmäisyyden poisto pois päältä.

 Salaman punasilmäisyyden vähennystä voidaan käyttää TTL-salaman ohjaustilassa. Digitaalinen punasilmäisyyden poisto suoritetaan vain, kun kamera havaitsee kasvat, eikä se ole käytettävissä RAW-kuvien kanssa.

TTL-LUKITUSTILA

Sen sijaan, että säädettäisiin salamatasoa jokaiselle kuvalle, TTL-salamaohjaus voidaan lukita, jotta saadaan tasaiset tulokset kuvasarjoille.

Valinta	Kuvaus
LUKITSE VIIM. SALAMA	Salamateho lukitaan viimeisimmästä valokuvasta mitattuun arvoon. Virheilmoitus näytetään, jos aikaisemmin mitattua arvoa ei ole.
LUKITSE MITTAUSSALAMA	Kamera väläyttää sarjan esisalamia ja lukitsee salaman tehon mitattuun arvoon.



Käyttääksesi TTL-lukitusta, määritä **TTL-LUKITUS** kameran säätimelle, ja ota sitten TTL-lukitus käyttöön tai pois käytöstä säätimen avulla (📖 182).

Salamakorjausta voidaan säätää, kun TTL-lukitus on käytössä.

LED-VALOASETUS

Valitse, käytetäänkö kuvia otettaessa salamalaitteen LED-videovaloa (jos saatavilla) silmävalona vai AF-apuvalona.

Valinta	LED-videovalon rooli valokuvien ottamisessa
VALONPILKAHDUS	Silmävalo
AF-AVUSTAJA	AF-apuvalo
AF AVUSTAJA+VALONPILK.	AF-apuvalo ja silmävalo
POIS	Ei mitään



Tämä asetusvalinta löytyy myös salaman asetusvalikon kautta.

MASTER-ASETUS

Valitse salamaryhmä (A, B tai C) kameran salamakenkään liitetyle salamalle, kun se toimii isäntäsalamana, joka hallitsee etäsalamalaitteita FUJIFILMin langattoman optisen salamaohjauksen kautta tai valitse **OFF** rajoittaaksesi isäntäsalaman tehoa tasolle, joka ei vaikuta lopulliseen kuvaan.

Asetukset			
Gr A	Gr B	Gr C	OFF



Tämä asetusvalinta löytyy myös salaman asetusvalikon kautta.

CH-ASETUS

Valitse kanava, jota käytetään isäntäsalaman ja etäsalamalaitteiden väliseen kommunikointiin silloin, kun käytetään FUJIFILMin optista langatonta salamaohjausta. Erillisiä kanavia voidaan käyttää eri salamajärjestelmille tai estämään häiriöitä, kun useita järjestelmiä toimii lähekkäin.

Asetukset			
CH1	CH2	CH3	CH4



ELOKUVA-ASETUS

Säädä videokuvauksen asetuksia.

Voit näyttää videokuvauksen asetukset, kun painat kuvausvalikosta **MENU/OK** ja valitset (**ELOKUVA-ASETUS**) -välilehden.

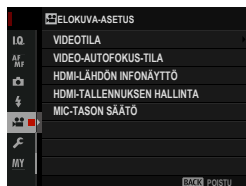

Käytettävissä olevat asetukset riippuvat valitusta kuvaustilasta.

VIDEOTILA

Valitse videotallennuksessa käytettävä kuvakoko ja -taajuus.

Valinta	Kuvakoko	Kuvataajuus
1080/29.97P	1920 × 1080 (Full HD)	29,97 fps
1080/25P		25 fps
1080/24P		24 fps
1080/23.98P		23,98 fps
720/29.97P	1280 × 720 (HD)	29,97 fps
720/25P		25 fps
720/24P		24 fps
720/23.98P		23,98 fps

VIDEO-AUTOFOKUS-TILA

Valitse, kuinka kamera valitsee tarkennuspisteen videotallennuksessa.

Valinta	Kuvaus
MONIPISTE	Automaattinen tarkennuspisteen valinta.
ALUE	Kamera tarkentaa valitulla tarkennusalueella olevaan kohteeseen.

HDMI-LÄHDÖN INFONÄYTTÖ

Jos **ON** on valittu, HDMI-laitteet, joihin kamera on yhdistetty, peilaavat kameran näytöllä olevia tietoja.

Asetukset	
ON	OFF

HDMI-TALLENNUKSEN HALLINTA

Valitse, lähettääkö kamera elokuvan aloitus- ja lopetussignaalit HDMI-laitteelle, kun suljinpainiketta painetaan videotallennuksen aloittamiseksi ja lopettamiseksi.

Asetukset	
ON	OFF

MIC-TASON SÄÄTÖ

Säädä sisäisten ja ulkoisten mikrofonien tallennustaso.



Valinta	Kuvaus
20—1	Valitse tallennustaso.
OFF	Poista mikrofoni käytöstä.

 Näyttää huippuäänitystason, joka on havaittu tietynä ajanjaksona.

Voit määrittää **MIC-TASON SÄÄTÖ** -asetuksen kameran säätimelle ja säätää sitten mikrofoniin tasoa tallennuksen aikana säätimen avulla.

Toisto ja toistovalikko

7

Toistonäyttö

Tässä osassa luetellaan ilmaisimet, jotka voivat näkyä toiston aikana.

! Tilanteen havainnollistamiseksi näytöt näytetään kaikki ilmaisimet valaituina.

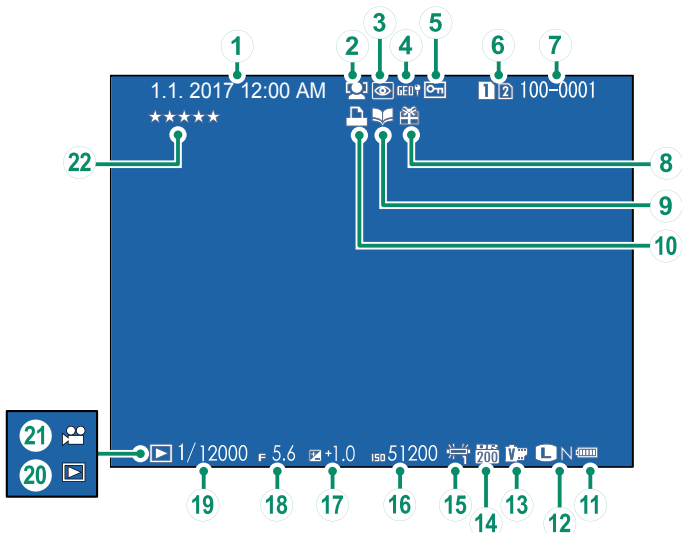

① Päivämäärä ja kellonaika	37, 147	⑫ Kuvan koko/laatu	86, 87
② Kasvojentunnistuksen ilmainen	100	⑬ Filmisimulaatio	88
③ Punasilmäisyyden poiston ilmainen	113, 135	⑭ Dynamiikka-alue	89
④ Sijaintitiedot	173, 210	⑮ Valkotasapaino	90
⑤ Suojattu kuva	133	⑯ Herkkyys	74
⑥ Korttipaikka	126	⑰ Valotuskorjaus	77
⑦ Kuvan numero	169	⑱ Aukko	53, 58, 60
⑧ Lahjakuva	43	⑲ Suljinaika	53, 54, 60
⑨ Albumiavustajan ilmainen	139	⑳ Toistotilan ilmainen	43
⑩ DPOF-tulostusilmainen	141	㉑ Videokuvake	49
⑪ Akun taso	36	㉒ Arviointi	121

DISP/BACK-painike

DISP/BACK-painikkeella hallitaan ilmaisinten näkymistä toiston aikana.

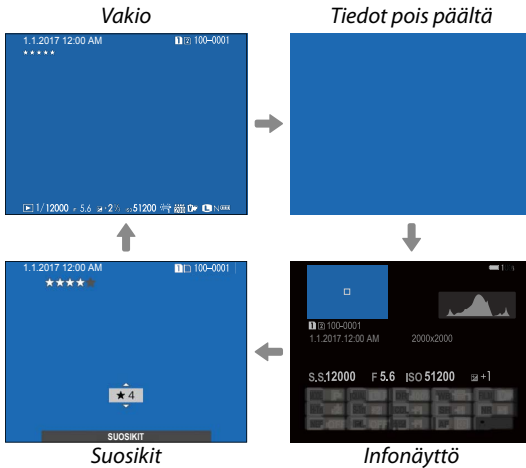
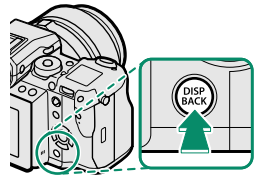

Infonäyttö

Infonäytöllä voit painaa valitsinta ylös selataksesi läpi useita tieto- ja histogramminäyttöjä.

Suosikit: kuvien arvostelu

Kun haluat arvostella nykyisen kuvan, paina **DISP/BACK**-painiketta ja paina valitsinta ylös tai alas valitaksesi tähtien lukumäärän nollan ja viiden väliltä.

Kuvatietojen katselu

Kuvatietojen näyttö muuttuu joka kerta kun valitsinta painetaan ylös.

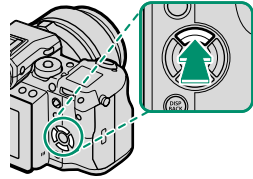

Perustiedot



Histogrammi

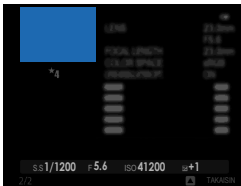
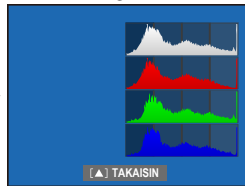

Infonäyttö 2

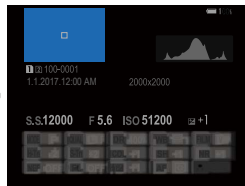

Infonäyttö 1

Tarkennuspisteen lähentäminen

Paina takakomentokiekon keskustaa lähentääksesi tarkennuspistettä. Paina uudelleen palataksesi kokonäyttöön toistoon.

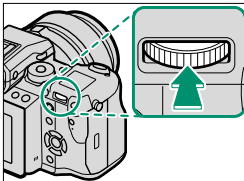

Kuvien katselu

Tässä osiossa on tietoa toiston zoomauksesta ja monikuvatoistosta.

Käytä takakomentokiekkoa, kun haluat siirtyä täyskuvatoistosta toiston zoomaukseen tai monikuvatoistoon.

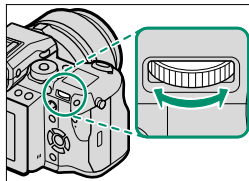

Täyskuvatoisto



Monikuvatoisto



Yhdeksän kuvan näkymä



Sadan kuvan näkymä

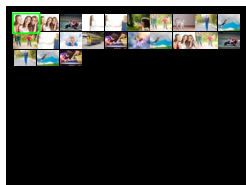

Toiston zoomaus



Keskitasen zoom



Suurin



Toiston zoomaus

Kierrä takakomentokiekkoa oikealle lähentääksesi nykyistä kuvaa ja vasemmalle loitontaaksesi. Lopeta zoomaus painamalla **DISP/BACK**, **MENU/OK** tai takakomentokiekon keskustaa.



Suurin mahdollinen zoomaussuhde riippuu kohdassa

KUVANLAADUN ASETUS > KUVAKOKO valitusta asetuksesta. Toiston zoomaus ei ole käytettävissä rajatuille kuville tai sellaisille kopioille, joiden koko on muutettu kokoon **640**.

Vierittäminen

Kun kuva on lähennetty, voit valitsimen avulla katsella kuvan alueita, jotka eivät tällä hetkellä näy näytössä.



Navigointi-ikkuna

Monikuvatoisto

Kun haluat muuttaa näytettävien kuvien määrää, kierrä takakomentokiekkoa vasemmalle, kun kuva näkyy koko näytön kokoisena.



Käytä valitsinta kuvien korostamiseen ja paina **MENU/OK** näyttääksesi korostetun kuvan koko näytön kokoisena. Yhdeksän ja sadan kuvan näytöissä valitsimen painaminen ylös- tai alaspäin tuo näyttöön lisää kuvia.

Toiston kosketusohjaimet

Kun **PÄÄLLÄ** on valittu kohtaan **☑ PAINIKKEEN/VALITSIMEN ASETUS > KOSKETUSNÄYTTÖASETUKSET**, kosketusohjaimia voi käyttää seuraaviin toistotoimintoihin.

- **Pyyhkäise:** pyyhkäise sormella näytön poikki tarkastellaksesi muita kuvia.
- **Levitä:** aseta kaksi sormea näytölle ja levitä niitä lähentääksesi.
- **Nipistä:** aseta kaksi sormea näytölle ja liikuta niitä yhteen loitontaaksesi. Loitontaminen kuvan näkyessä koko näytön kokoisena laukaisee monikuvatoiston.
- **Kaksoisnapauta:** napauta näyttöä kahdesti lähentääksesi valittua aluetta.
- **Vedä:** katso kuvan muita alueita toiston zoomauksen aikana.

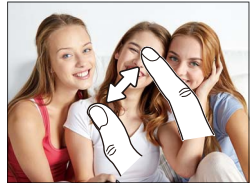
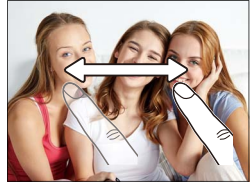

Toistovalikko



Säädä toistoasetuksia.

Toistovalikko tulee näkyviin, kun painat **MENU/OK**-painiketta toistotilassa.



VAIHDA PAIKKAA

Valitse kortti, josta kuvat toistetaan.

 Jos kameraan on asetettu kaksi muistikorttia, voit valita toistoon käytettävän kortin pitämällä -painiketta pohjassa.

RAW-MUUNNOS

RAW-kuvissa tiedot kameran asetuksista tallennetaan erillään kameran kuvakennon tallentamista tiedoista. Kohdassa **TOISTOVALIKKO > RAW-MUUNNOS** voit luoda RAW-kuvista JPEG-kopioita käyttäen sivulla 128 lueteltuja erilaisia asetusvaihtoehtoja. Alkuperäinen kuvadata ei muutu, minkä vuoksi yhtä RAW-kuvaa voidaan käsitellä monin eri tavoin.

1 Kun RAW-kuva on näkyvässä, tuo toistovalikko näkyviin painamalla **MENU/OK**.

2 Korosta **TOISTOVALIKKO > RAW-MUUNNOS** painamalla valitsinta ylös tai alas ja tuo asetukset näkyviin painamalla **MENU/OK**.

 Nämä asetukset voi näyttää myös painamalla **Q**-painiketta toiston aikana.



3 Paina valitsinta ylös tai alas asetuksen korostamiseksi ja tuo asetusvaihtoehdot näkyviin painamalla valitsinta oikealle. Paina valitsinta ylös tai alas halutun vaihtoehdon korostamiseksi ja paina **MENU/OK** valitaksesi sen ja palataksesi asetusluetteloon. Toista tämä vaihe säätääksesi muita asetuksia.

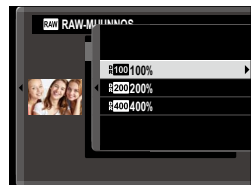

4 Paina **Q**-painiketta esikatsellaksesi JPEG-kopiota ja paina **MENU/OK** tallentaaksesi.

Asetukset, joita voidaan säätää muunnettaessa RAW-kuvia JPEG:ksi:

Asetus	Kuvaus
JÄLJUTTELE KUVASOLOSUHDE	Luo JPEG-kopio käyttäen kuvan ottamishetkellä voimassa olleita asetuksia.
TIEDOSTOTYYPI	Valitse tiedostomuoto.
KUVAKOKO	Valitse kuvakoko.
KUVAN LAATU	Säädä kuvanlaatua.
PUSH/PULL-KÄSITTELY	Säädä valotusta.
DYNAMIIKKA-ALUE	Korosta valoalueiden yksityiskohtia luonnollisen kontrastin aikaansaamiseksi.
FILMISIMULAATIO	Jäljittele erityyppisten filmien tehosteita.
RAKEISUUS	Lisää kuvan rakeisuutta.
COLOR CHROME -TEHOSTE	Syvennä värejä varjoissa.
VALKOTASAPAINO	Säädä valkotasapainoa.
VALKOTASAP. SIIRTO	Hienosäädä valkotasapainoa.
VAALEIDEN SÄVY	Säädä valoalueita.
TUMMIEN SÄVY	Säädä varjoja.
VÄRI	Säädä värikylläisyyttä.
TERÄVYYS	Terävöitä tai pehmennä ääriviivoja.
KOHINANVAIMENNUS	Käsittele kopiota laikkuisuuden vähentämiseksi.
OBJ. MODUL. OPTIM.	Paranna tarkkuutta korjaamalla diffraktiota ja lievää epätarkkuutta, jota esiintyy objektiivin reunoilla.
VÄRIAVARUUS	Valitse väritoistoon käytettävä väriavaruus.

POISTA

Poista yksittäisiä kuvia, useita valittuja kuvia tai kaikki kuvat.





Poistettuja kuvia ei voida palauttaa. Suojaa tärkeät kuvat tai kopioi ne tietokoneelle tai muulle tallennusvälineelle, ennen kuin jatkat.

Valinta	Kuvaus
KUVA	Poista kuvia yksi kerrallaan.
VALITUT KEHYKSET	Poista useita valittuja kuvia.
KAIKKI KUVAT	Poista kaikki suojaamattomat kuvat.

KUVA

- 1 Valitse toistovalikossa **KUVA** kohdassa **POISTA** .
- 2 Selaa kuvia painamalla valitsinta vasemmalle tai oikealle ja poista painamalla **MENU/OK** (vahvistusikkunaa ei näytetä). Toista muille poistettaville kuville.

VALITUT KEHYKSET

- 1 Valitse toistovalikossa **VALITUT KEHYKSET** kohdassa **POISTA** .
- 2 Korosta kuvia ja paina **MENU/OK** valitaksesi tai poistaaksesi valinnan (albumien ja tulostuspyyntöjen kuvat on merkitty kuvakkeella ). Valitut kuvat on merkitty valintamerkeillä (.
- 3 Kun toimenpide on valmis, paina **DISP/BACK**, jolloin vahvistusikkuna aukeaa.
- 4 Poista valitut kuvat korostamalla **OK** ja painamalla **MENU/OK**.

KAIKKI KUVAT

- 1 Valitse toistovalikossa **KAIKKI KUVAT** kohdassa **POISTA**.
- 2 Vahvistusikkuna tulee näkyviin; korosta **OK** ja paina **MENU/OK** poistaaksesi kaikki suojaamattomat kuvat.



Painikkeen **DISP/BACK** painaminen peruu poistamisen; huomaa, että kuvia, jotka on poistettu ennen painikkeen painamista, ei voi enää palauttaa.

Jos näyttöön tulee viesti, jonka mukaan valitut kuvat ovat osa DPOF-tu-
lostuspyyntöä, poista kuvat painamalla **MENU/OK**.

RAJAUS

Luo nykyisestä kuvasta rajattu kopio.

- 1 Näytä haluamasi kuva.
- 2 Valitse toistovalikosta **RAJAUS**.
- 3 Lähennä ja loitonna kuvaa käyttämällä takakomentokiekkoa ja vieritä kuvaa painamalla valitsinta ylös, alas, vasemmalle tai oikealle, kunnes näytössä näkyy haluttu kuvan osa.
- 4 Tuo vahvistusikkuna näkyviin painamalla **MENU/OK**.
- 5 Tallenna rajattu kopio erilliseen tiedostoon painamalla uudelleen **MENU/OK**.



Suuremmat rajaukset tuottavat suurempia kopioita; kaikkien kopioiden kuvasuhde on 3:2. Jos lopullisen kopion kooksi tulee **640**, **KYLLÄ** näytetään keltaisena.

KOONMUUTOS

Luo nykyisestä kuvasta pieni kopio.

- 1 Näytä haluamasi kuva.
- 2 Valitse toistovalikosta **KOONMUUTOS**.
- 3 Korosta haluamasi koko ja näytä vahvistusikkuna painamalla **MENU/OK**.
- 4 Tallenna muokattu kopio omaksi tiedostokseen painamalla uudelleen **MENU/OK**.



Valittavissa olevat koot vaihtelevat alkuperäisen kuvan koon mukaan.

SUOJAUS

Suojaa kuvat vahingossa tapahtuvalta poistamiselta. Korosta jokin seuraavista vaihtoehdoista ja paina **MENU/OK**.

- **KUVA:** Suojaa valitut kuvat. Paina valitsinta vasemmalle tai oikealle katsellaksesi kuvia ja paina **MENU/OK** valitaksesi kuvan tai poistaaksesi valinnan. Kun toiminto on valmis, paina **DISP/BACK**.
- **ASETA KAIKKI:** suojaa kaikki kuvat.
- **TYHJENNÄ KAIKKI:** poista kaikkien kuvien suojaus.



Suojatut kuvat poistetaan, kun muistikortti alustetaan.

KUVAN KÄÄNTÖ

Käännä kuvia.

- 1 Näytä haluamasi kuva.
- 2 Valitse toistovalikosta **KUVAN KÄÄNTÖ**.
- 3 Paina valitsinta alas kääntääksesi kuvaa 90° myötäpäivään ja ylös kääntääksesi sitä 90° vastapäivään.
- 4 Paina **MENU/OK**. Kuva näytetään automaattisesti valitun suuntaisena aina, kun se toistetaan kamerassa.



Suojattuja kuvia ei voi kääntää. Poista suojaus ennen kuvien kääntämistä.

Kamera ei välttämättä pysty kääntämään muilla laitteilla luotuja kuvia. Kameralla käännettyjä kuvia ei käännetä, kun kuvia katsellaan tietokoneella tai muilla kameroilla.

Kuvat, jotka on otettu asetuksen  **NÄYTTÖASETUKSET > AUTOM. KÄÄNTÖ JA TOISTO** ollessa käytössä, näytetään toiston aikana automaattisesti oikeassa asennossa.

PUNASILM. POISTO

Poista muotokuvista punasilmäisyyttä. Kamera analysoi kuvan; jos punasilmäisyyttä havaitaan, kuvaa käsitellään niin, että luodaan kopio, jossa punasilmäisyyttä on vähennetty.

- 1 Näytä haluamasi kuva.
- 2 Valitse toistovalikosta **PUNASILM. POISTO**.
- 3 Paina **MENU/OK**.



Tulokset riippuvat näkymästä ja siitä, onnistuuko kamera havaitsemaan kasvoja. Punasilmäisyyttä ei voida poistaa kuvista, jotka on jo käsitelty käyttäen punasilmäisyyden poistoa. Ne ilmaistaan -kuvakkeella toiston aikana.

Kuvan käsittelyyn tarvittava aika vaihtelee havaittujen kasvojen määrän mukaan.

Punasilmäisyyden poistoa ei voida käyttää RAW-kuviin.

ÄÄNITALLENTEEN ASETUS

Lisää nykyiseen valokuvaan äänimuistio.

- 1 Valitse **PÄÄLLÄ** kohtaan **ÄÄNITALLENTEEN ASETUS** toistovalikossa.
- 2 Näytä valokuva, johon haluat lisätä äänimuistion.
- 3 Paina ja pidä painettuna etukomentokiekon keskustaa tallentaaksesi muistion. Tallennus päättyy 30 s päästä, tai kun vapautat valitsimen.



Uusi muistio tallennetaan olemassa olevien muistioiden päälle. Kuvan poistaminen poistaa myös muistion.

Äänimuistioita ei voi lisätä elokuvaan tai suojattuihin kuviin.

Äänitallenteiden kuunteleminen

Kuvat, joissa on äänimuistio, ilmaistaan -kuvakkeilla toiston aikana. Toistaaksesi muistion valitse kuva ja paina etukomentokiekon keskustaa; edistymispalkki näkyy, kun muistiota toistetaan. Äänenvoimakkuutta voi säätää painamalla **MENU/OK** pysäyttääksesi toiston ja painamalla sitten valitsinta ylös tai alas äänenvoimakkuuden säätämiseksi. Paina uudestaan **MENU/OK** jatkaaksesi toistoa. Äänenvoimakkuutta voi säätää myös kohdassa **ÄÄNIASETUKSET > TOISTON ÄÄNENV.**

KOPIOI

Kopioi kuvia ensimmäisessä ja toisessa paikassa olevien korttien välillä.

- 1 Valitse toistovalikosta **KOPIOI**.
- 2 Korosta jokin seuraavista vaihtoehdoista ja paina valitsinta oikealle:
 - **PAIKKA 1** ➔ **PAIKKA 2**: kopioi kuvia ensimmäisessä paikassa olevalta kortilta toisessa paikassa olevalle kortille.
 - **PAIKKA 2** ➔ **PAIKKA 1**: kopioi kuvia toisessa paikassa olevalta kortilta ensimmäisessä paikassa olevalle kortille.
- 3 Korosta jokin seuraavista vaihtoehdoista ja paina **MENU/OK**:
 - **KUVA**: Kopioi valitut kuvat. Paina valitsinta vasemmalle tai oikealle näyttääksesi kuvia ja paina **MENU/OK** kopioidaksesi nykyisen kuvan.
 - **KAIKKI KUVAT**: kopioi kaikki kuvat.

 Kopiointi päättyy, kun kohde on täynnä.

LANGATON TIEDONS.

Yhdistä älypuheliin, jossa on "FUJIFILM Camera Remote" -sovellus. Älypuhelimella voit selata kamerassa olevia kuvia, ladata valitsemasi kuvat, kauko-ohjata kameraa tai kopioida sijaintitiedot kameraan.



Lataa sovellukset ja katso lisätietoja osoitteesta:

<http://fujifilm-dsc.com/wifi/>

ALBUMIAVUSTAJA

Luo suosikkikuvistasi albumeja.

Albumin luominen

- 1 Valitse **UUSI ALBUMI** kohdasta  **TOISTOVALIKKO > ALBUMIAVUSTAJA**.
- 2 Selaa kuvia ja paina valitsinta ylöspäin valitaksesi tai poistaaksesi valinnan. Poistu painamalla **MENU/OK**, kun albumi on valmis.



Albumeihin ei voi valita koon **640** tai sitä pienempiä valokuvia eikä videoita.

Ensimmäinen valittu kuva tulee kansikuvaksi. Paina valitsinta alas valitaksesi kanteen nykyisen kuvan sen sijaan.

- 3 Korosta **VIIMEISTELE ALBUMI** ja paina **MENU/OK** (valitaksesi kaikki kuvat albumiin, valitse **VALITSE KAIKKI**). Uusi albumi lisätään albumiavustajan valikon listaan.



Albumeissa voi olla enintään 300 valokuvaa. Albumit, joissa ei ole kuvia, poistetaan automaattisesti.

Albumit

Albumeita voidaan kopioida tietokoneelle käyttämällä MyFinePix Studio -ohjelmistoa.

Albumien katselu

Korosta albumi albumiavustajan valikossa ja paina **MENU/OK** näyttääksesi albumin, ja paina sitten valitsinta vasemmalle tai oikealle selataksesi kuvia.



Albumien muokkaaminen ja poistaminen

Näytä albumi ja paina **MENU/OK**. Seuraavat vaihtoehdot tulevat näkyviin; valitse haluamasi vaihtoehto ja noudata näytön ohjeita.

- **MUOKKAA**: muokkaa albumia kohdassa "Albumin luominen" kuvalla tavalla.
- **POISTA**: poista albumi.

TULOST.PYYNTÖ (DPOF)

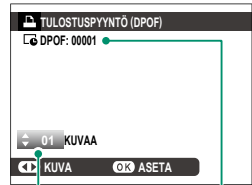

Luo digitaalinen "tulostuspyyntö" DPOF-yhteensopiville tulostimille.

- 1 Valitse  **TOISTOVALIKKO > TULOST.PYYNTÖ (DPOF)**.
- 2 Tulosta kuviin tallennuspäivämäärä valitsemalla **PÄIVÄYKSELLÄ** , tulosta ilman päivämäärää valitsemalla **EI PÄIVÄYSTÄ** tai valitse **TYHJENNÄ KAIKKI**, jos haluat poistaa kaikki kuvat tulostuspyynnöstä ennen jatkamista.
- 3 Näytä kuva, jonka haluat lisätä tulostuspyyntöön tai poistaa siitä.
- 4 Valitse kopioiden lukumäärä painamalla valitsinta ylös tai alas (enintään 99). Poista kuva tulostuspyynnöstä painamalla valitsinta alas, kunnes kopioiden lukumäärä on 0.



Tulosteiden kokonaismäärä
Kopioiden määrä

- 5 Viimeistele tulostuspyyntö toistamalla vaiheet 3–4.
- 6 Tulosteiden kokonaismäärä näkyy näytössä. Poistu painamalla **MENU/OK**.

 Nykyisen tulostuspyynnön sisältämät kuvat ilmaistaan -kuvakkeella toiston aikana.

Tulostuspyynnöt voivat sisältää enintään 999 kuvaa.

Jos kameraan asetetaan toisella kameralla luodun tulostuspyynnön sisältävä muistikortti, näkyviin tulee viesti. **MENU/OK**-painikkeen painaminen peruu tulostuspyynnön; uusi tulostuspyyntö on luotava yllä kuvatulla tavalla.

instax-TULOST. TULOSTAA

Jos haluat tulostaa kuvia valinnaisiin FUJIFILM instax SHARE -tulostimiin, valitse ensin **YHTEYSASETUS > instax TUL. YHT. ASETUS** ja syötä instax SHARE -tulostimen nimi (SSID) ja salasana ja noudata sitten alla olevia ohjeita.

- 1 Kytke tulostin päälle.
- 2 Valitse **TOISTOVALIKKO > instax-TULOST. TULOSTAA**. Kamera luo yhteyden tulostimeen.

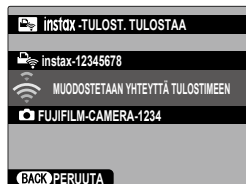

 Kun haluat tulostaa kuvan sarjakuvauksella otetusta kuvasarjasta, tuo kuva näkyviin ennen kuin valitset **instax-TULOST. TULOSTAA**.

- 3 Käytä valitsinta tuodaksesi näkyviin kuvan, jonka haluat tulostaa, ja paina sitten **MENU/OK**. Kuva lähetetään tulostimeen ja tulostus alkaa.

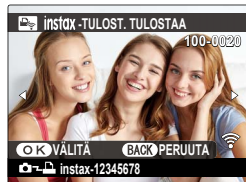

 Muilla kameroilla otettuja kuvia ei voi tulostaa.
Tulostettava alue on pienempi kuin alue, joka näkyy LCD-näytöllä.

NÄYTÖN KUVASUHDE

Valitse tapa, jolla teräväpiirtolaitteet (HD) näyttävät kuvat, joiden kuvasuhde on 4:3 (tämä asetus on voimassa vain, kun HDMI-kaapeli on yhdistetty). Valitse 16:9, jos haluat näyttää kuvan niin, että se täyttää näytön siten, että sen ylä- ja alaosat on rajattu pois, tai 4:3, jos haluat näyttää koko kuvan, jonka molemmilla sivuilla on mustat palkit.

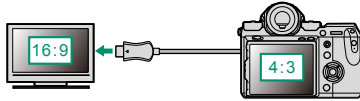

		Valinta	
		16:9	4:3
Näyttö			



Valitse **16:9** tarkastellessasi kuvia, joiden kuvasuhde on 16:9.

Asetusvalikot

8

KÄYTTÄJÄASETUS

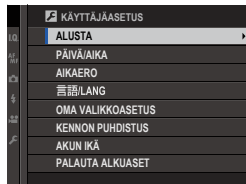

Säädä kameran perusasetuksia.

Kameran perusasetuksiin pääsee painamalla **MENU/OK**, valitsemalla  (**ASETUKSET**) -välilehden ja sieltä kohdan **KÄYTTÄJÄASETUS**.



ALUSTA



Jos haluat alustaa muistikortin:

- 1 Valitse  **KÄYTTÄJÄASETUS** > **ALUSTA**  (**ASETUKSET**) -välilehdeltä.
- 2 Korosta korttipaikka, jossa on se kortti, jonka haluat alustaa, ja paina **MENU/OK**.
- 3 Näkyviin tulee vahvistusikkuna. Alusta muistikortti korostamalla **OK** ja painamalla **MENU/OK**. Jos haluat poistaa alustamatta muistikorttia, valitse **PERUUTA** tai paina **DISP/BACK**.





 Kaikki tiedot – suojatut kuvat mukaan lukien – poistetaan muistikortilta. Varmista, että tärkeät tiedostot on kopioitu tietokoneelle tai muuhun tallennuslaitteeseen.

Älä avaa akkutilan kantta alustamisen aikana.

 Alustamisvalikon saa näkyviin myös painamalla takakomentokiekon keskustaa samalla, kun  -painiketta pidetään pohjassa.

PÄIVÄ/AIKA





Kameran kellon asettaminen:

- 1 Valitse  **KÄYTTÄJÄASETUS** > **PÄIVÄ/AIKA**  (**ASETUKSET**) -välilehdeltä.
- 2 Paina valitsinta vasemmalle tai oikealle korostaaksesi vuoden, kuukauden, päivän, tunnin tai minuutin ja paina ylös tai alas muuttaaksesi tietoja. Jos haluat muuttaa järjestystä, jossa vuosi, kuukausi ja päivä näkyvät, korosta päivämäärän esitystapa ja paina valitsinta ylös tai alas.
- 3 Aseta kello painamalla **MENU/OK**.

AIKAERO

Vaihda matkustaessasi kameran kello heti kotiaikavyöhykkeeltä matkakohteen paikalliseksi ajaksi. Paikallisen ajan ja kotiaikavyöhykkeen aikaeron määrittäminen:

- 1 Korosta  **PAIKALLINEN** ja paina **MENU/OK**.
- 2 Käytä valitsinta valitaksesi aikaeron paikallisen ajan ja kotiaikavyöhykkeesi välillä. Kun asetukset on tehty, valitse **MENU/OK**.

Asettaaksesi kameran kellon paikalliseen aikaan korosta  **PAIKALLINEN** ja paina **MENU/OK**. Asettaaksesi kellon kotiaikavyöhykkeesi aikaan valitse  **KOTI**. Jos  **PAIKALLINEN** on valittuna,  näkyy keltaisena noin kolmen sekunnin ajan, kun kamera kytketään päälle.

Asetusvalinnat

 **PAIKALLINEN**

 **KOTI**

Valitse kieli.

OMA VALIKKOASETUS

Muokkaa valikkokohteita, jotka on listattu **MY** (OMA VALIKKO) -välilehdellä, joka on usein käytettyjen asetusvalintojen yksilöllisesti mukautettu valikko.

- 1 Korosta **KÄYTTÄJÄASETUS > OMA VALIKKOASETUS** (ASETUKSET) -välilehdeltä ja paina **MENU/OK** tuodaksesi oikealla olevat asetusvalinnat näkyviin.



- 2 Paina valitsinta ylös tai alas korostaaksesi kohdan **LISÄÄ KOHTEITA** ja paina **MENU/OK**. Asetusvalinnat, jotka voidaan lisätä "omaan valikkoon", on korostettu sinisellä.

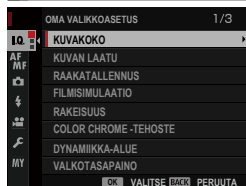

 Valikkokohteet, jotka ovat tällä hetkellä "omassa valikossa", on merkitty valintamerkeillä.

- 3 Korosta haluamasi kohde, ja lisää se "omaan valikkoon" painamalla **MENU/OK**.

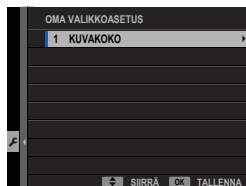

- 4 Palaa muokkausnäytölle painamalla **MENU/OK**.
- 5 Toista kohdat 3 ja 4, kunnes olet lisännyt kaikki haluamasi valikkokohteet.

 "Oma valikko" voi sisältää enintään 16 kohdetta.

"Oman valikon" muokkaaminen

Kun haluat järjestää tai poistaa valikkokohteita, valitse **JÄRJESTELE KOHTEITA** tai **POISTA KOHTEITA** vaiheessa 1.

KENNON PUHDISTUS

Poista pöly kameran kuvakennosta.

- **OK:** puhdista kenno välittömästi.
- **KUN PÄÄLLÄ:** kennon puhdistus suoritetaan, kun kamera kytketään päälle.
- **KUN POIS PÄÄLTÄ:** kenno puhdistetaan, kun kamera kytketään pois päältä (kennon puhdistusta ei kuitenkaan tehdä, jos kamera kytkeytyy pois päältä toistotilassa).



Pöly, jota ei voida poistaa käyttäen kennon puhdistustoimintoa, voidaan poistaa manuaalisesti.

AKUN IKÄ

Tarkista kameran ja ja pystymallisen virtavahvistinkahvan akkujen ikä (ilmaistaan numeroina 0–4).

PALAUTA ALKUASET

Palauta kuvaus- tai asetusvalikon asetukset oletusarvoihin.

1 Korosta haluttu vaihtoehto ja paina **MENU/OK**.

Valinta	Kuvaus
KUVAUSVALIKON NOLLAUS	Palauta oletusarvoihin kaikki kuvausvalikon muut asetukset paitsi mukautettu valkotasapaino ja mukautettujen asetusten kokoelmat, jotka on luotu asetuksella MUOKKAA/TALLENNNA MUK. ASET.
ASETUSTEN NOLLAUS	Palauta oletusarvoihin kaikki muut asetusvalikon asetukset paitsi PÄIVÄ/AIKA, AIKAERO ja YHTEYSASETUS .

2 Näyttöön tulee vahvistusikkuna; korosta **OK** ja paina **MENU/OK**.



ÄÄNIASETUS

Muuta kameran ääniä.

Pääset ääniasetuksiin painamalla **MENU/OK**, valitsemalla **☰ (ASETUKSET)** -välilehden ja valitsemalla sieltä kohdan **ÄÄNIASETUKSET**.



AF ÄÄNIMERKIN VOLYYMI

Valitse kameran tarkentamisen yhteydessä kuuluvan äänimerkin voimakkuus. Äänimerkki voidaan mykistää valitsemalla **🔇 POIS**.

Asetusvalinnat

🔊 (korkea)

🔊 (keskitaso)

🔊 (matala)

🔇 POIS (mykistetty)

ITSEAJASTIN ÄÄNIMERKIN VOL

Valitse voimakkuus äänimerkille, joka kuuluu itselaukaisimen ollessa aktiivinen. Äänimerkki voidaan mykistää valitsemalla **🔇 POIS**.

Asetusvalinnat

🔊 (korkea)

🔊 (keskitaso)

🔊 (matala)

🔇 POIS (mykistetty)

ÄÄNENVOIMAKKUUS

Säädä kameran säätimien käytön yhteydessä kuuluvien äänien voimakkuus. Poista äänet käytöstä valitsemalla **🔇 POIS**.

Asetusvalinnat

🔊 (korkea)

🔊 (keskitaso)

🔊 (matala)

🔇 POIS (mykistetty)

KUULOKKEIDEN ÄÄNENVOIM.

Säädä kuulokkeiden äänenvoimakkuutta. Valitse arvo väliltä 0–10.

SULJINÄÄNEN V.

Säädä elektronisen sulkimen tuottamien äänten voimakkuutta. Poista suljinääni käytöstä valitsemalla **POIS**.

Asetusvalinnat
 (korkea)

 (keskitaso)

 (matala)

 **POIS** (mykistetty)
SULJINÄÄNI

Valitse elektronisesta sulkimesta kuuluva ääni.

Asetusvalinnat
 1

 2

 3
TOISTON ÄÄNENV.

Säädä toiston äänenvoimakkuutta. Valitse arvo väliltä 0–10.



NÄYTTÖASETUS

Muuta näyttöasetuksia.

Pääset näyttöasetuksiin painamalla **MENU/OK**, valitsemalla **ASETUKSET** -välilehden ja valitsemalla sieltä kohdan **NÄYTTÖASETUKSET**.



EVF-KIRKKAUS

Säädä elektronisen etsimen näytön kirkkautta. Valitse **MANUAALINEN** valitaksesi 11:stä vaihtoehdosta arvojen +5 (kirkas) – –5 (tumma) välillä tai valitse **AUTO**, jos haluat, että kirkkaus säädetään automaattisesti.

Asetusvalinnat	
MANUAALINEN	AUTO

EVF-VÄRI

Säädä elektronisen etsimen näytön värisävyä.

Asetusvalinnat										
+5	+4	+3	+2	+1	0	-1	-2	-3	-4	-5

LCD-KIRKKAUS

Säädä näytön kirkkautta.

Asetusvalinnat										
+5	+4	+3	+2	+1	0	-1	-2	-3	-4	-5

LCD-VÄRI

Säädä näytön värisävyä.

Asetusvalinnat										
+5	+4	+3	+2	+1	0	-1	-2	-3	-4	-5

KUVAN NÄYTTÖ

Valitse, miten pitkään kuvia näytetään kuvaamisen jälkeen. Värit saattavat hieman poiketa lopullisen kuvan väreistä, ja "kohinaa" voi esiintyä suurilla herkkyksillä.

Valinta	Kuvaus
JATKUVA	Kuvia näytetään, kunnes MENU/OK -painiketta painetaan tai laukaisin painetaan puoleenväliin. Paina takakomentokiekon keskustaa zoomataksesi aktiiviseen tarkennuspisteeseen; paina uudelleen peruaksesi zoomauksen.
1,5 SEK 0,5 SEK	Kuvat näytetään valitun ajan tai kunnes laukaisin painetaan puoliväliin.
POIS	Kuvia ei näytetä kuvaamisen jälkeen.

KÄÄNNÄ NÄYTÖT AUTOM

Valitse, kierretäänkö etsimen ja LCD-näytön ilmaisimia vastaamaan kameran asentoa.

Asetusvalinnat	
PÄÄLLÄ	POIS

VAL. ESIK./VALKOT. MAN.T.

Valitse **ESIKATSELE VALOTUS/VALKOTASAPAINO** ottaaksesi käytön valotuksen ja valkotasapainon esikatselun manuaalisessa valotustilassa tai valitse **ESIKATSELE VALKOTASAPAINO** esikatsellaksesi vain valkotasapainoa (asetusta **ESIKATSELE VALKOTASAPAINO** suositellaan tilanteissa, joissa valotus ja valkotasapaino todennäköisesti muuttuvat kuvauksen aikana, kuten tilanteissa, joissa käytetään salamaa hehkulamppuvalon kanssa). Valitse **POIS**, kun salama on käytössä, tai muissa tilanteissa, joissa valotus saattaa muuttua, kun kuva otetaan.

Asetusvalinnat		
ESIKATSELE VALOTUS/ VALKOTASAPAINO	ESIKATSELE VALKOTASAPAINO	POIS

ESIKATSELE KUVATEHOSTE

Valitse **PÄÄLLÄ** esikatsellaksesi filminsimulaation, valkotasapainon ja muiden asetusten vaikutuksia näytöllä, **POIS** tuodaksesi matala-contrastisten, takaa valaistujen näkymien varjot ja muut vaikeasti havaittavat kohteet paremmin näkyviin.



Asetusvalinnat	
PÄÄLLÄ	POIS





Jos **POIS** on valittu, kameran asetusten vaikutus ei näy näytöllä ja värit ja sävy näkyvät erilaisina kuin lopullisessa kuvassa. Näyttöä kuitenkin säädetään niin, että lisäsuodattimien ja mustavalkoisen ja seepian asetusten vaikutukset näkyvät.

RAJAUKSEN APUVIIIVAT

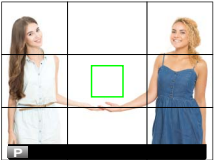
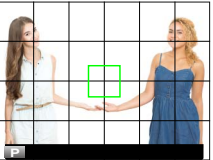
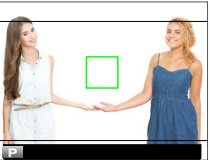
Valitse kuvaustilassa käytettävä rajausruudukko.

Valinta		
 RUUDUKKO 9	 RUUDUKKO 24	 HD-RAJAUS
 "Kolmasosien säännön" mukaiseen sommitteluun.	 6 x 4 -ruudukko.	 Rajaa HD-kuvat näytön ylä- ja alaosan viivojen osoittamaan alueeseen. Rajausohjetta voidaan muuttaa halutulla tavalla tethered shooting -toimintoa varten.

 Rajauksen apuviivat eivät näy oletusasetuksilla, mutta ne voi tuoda näkyviin kohdasta  **NÄYTTÖASETUKSET > NÄYTÖN MUK. ASET.** (📖 158).

Tethered shooting -toiminto on saatavilla Adobe® Photoshop® Lightroom®- ja HS-V5 tethered shooting -ohjelmistojen kanssa (saatavana erikseen). Adobe® Photoshop® Lightroom® -ohjelmiston käyttäjät, jotka haluavat muokata HD-rajausohjetta, tarvitsevat FUJIFILM Tether Shooting Plug-in PRO -liitännäisen (saatavana erikseen).

AUTOM. KÄÄNTÖ JA TOISTO

Kierrä pystysuuntaiset kuvat automaattisesti toiston aikana valitsemalla **PÄÄLLÄ**.

Asetusvalinnat	
PÄÄLLÄ	POIS

TARKENNUKSEN MITTAYKSIKKÖ

Valitse tarkennusetäisyyden osoittimessa käytettävät yksiköt.

Asetusvalinnat	
METRIÄ	JALKAA

NÄYTÖN MUK. ASET.

Valitse vakioilmainsinnäytöllä näkyvät kohteet.

- 1 Paina kuvaustilassa **DISP/BACK**, kunnes vakioilmainsimet tulevat näkyviin.
- 2 Paina **MENU/OK** ja valitse **NÄYTTÖASETUKSET > NÄYTÖN MUK. ASET.** (ASETUKSET) -välilehdessä.
- 3 Korosta kohteita ja paina **MENU/OK** valitaksesi tai poistaaksesi valinnan.

Kohde	Oletus	Kohde	Oletus
RAJAUKSEN APUVIVIIVAT	<input type="checkbox"/>	SULKIMEN TYYPPI	<input checked="" type="checkbox"/>
ELEKTRONINEN VAAKA	<input type="checkbox"/>	SALAMA	<input checked="" type="checkbox"/>
TARKENNUSKEHYS	<input checked="" type="checkbox"/>	JATKUVA TILA	<input checked="" type="checkbox"/>
AF-ETÄISYYSILMAISIN	<input type="checkbox"/>	KAKSOISKUVANVAKAAJATILA	<input checked="" type="checkbox"/>
MF-ETÄISYYSILMAISIN	<input checked="" type="checkbox"/>	KOSKETUSNÄYTTÖTILA	<input checked="" type="checkbox"/>
HISTOGRAMMI	<input type="checkbox"/>	VALKOTASAPAINO	<input checked="" type="checkbox"/>
LIVEKUVAN KOROSTUSVAROITUS	<input type="checkbox"/>	FILMISIMULAATIO	<input checked="" type="checkbox"/>
KUVAUSTILA	<input checked="" type="checkbox"/>	DYNAMIIKKA-ALUE	<input checked="" type="checkbox"/>
AUKKO/S-AIKA/ISO	<input checked="" type="checkbox"/>	KUVIA JÄLJELLÄ	<input checked="" type="checkbox"/>
TIETOTAUSTA	<input checked="" type="checkbox"/>	KUVAN KOKO/LAATU	<input checked="" type="checkbox"/>
Valotuksen korjaus (num.)	<input type="checkbox"/>	VIDEOTILA JA KUVAUSAIKA	<input checked="" type="checkbox"/>
Valot.korjaus (asteikko)	<input checked="" type="checkbox"/>	MIKROFONIN ÄÄNENTASO	<input checked="" type="checkbox"/>
TARKENNUSTILA	<input checked="" type="checkbox"/>	AKUN TASO	<input checked="" type="checkbox"/>
VALOTUKSEN MITTAUS	<input checked="" type="checkbox"/>	KEHYKSEN ÄÄRIVIVIIVAT	<input type="checkbox"/>

- 4 Paina **DISP/BACK** tallentaaksesi muutokset.
- 5 Paina tarvittaessa **DISP/BACK** poistuaksesi valikoista ja palataksesi kuvausnäyttöön.

TOISEN NÄYTÖN ASETUS

Valitse toissijaisessa LCD-näytössä näkyvät kohteet.

- 1 Paina **MENU/OK** ja valitse **☑ NÄYTTÖASETUKSET > TOISEN NÄYTÖN ASETUS ☑ (ASETUKSET)**-välilehdessä.
- 2 Valitse **VALOKUVAUSTILA** tai **VIDEOTILA**.

- 3 Korosta näytettäviä kohteita asennoissa **①–⑧** ja paina **MENU/OK** valitaksesi tai poistaaksesi kohteen valinnan. Kohteet, jotka eivät ole käytettävissä, kun **VIDEOTILA** on valittu, ilmaistaan tähdellä ("*").

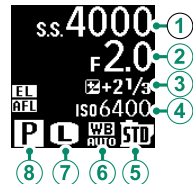

- **Teksti (kohteet ①–④):** SULJINAIKA, AUKKO, VAL. KORJ., ISO, VIDEOTILA, RUUT JÄL *, KUV. AIK, EI MITÄÄN
 - **Kuvakkeet (kohteet ⑤–⑧):** FILMISIMULAATIO, VALKOTASAPAINO *, KUVAKOKO *, KUVAUSTILA, VALOTUKSEN MITTAUS, DRIVE-TILA *, TARKENNUSTILA, KUVAN LAATU *, AKUN VARAUSTASO, KORTTIPAIKKAVAIHTOEHDOT, SULKIMEN TYYPPI *, DYNAMIIKKA-ALUE *, VIDEOTILA *, EI MITÄÄN
- 4 Paina **DISP/BACK** tallentaaksesi muutokset.



PAINIKKEEN/VALITSIMEN ASETUS

Avaa kameran ohjaimien asetusvalinnat.

Ohjainasetukset avataan painamalla **MENU/OK**, valitsemalla **⚙️ (ASETUKSET)**-välilehti ja valitsemalla **PAINIKKEEN/VALITSIMEN ASETUS**.

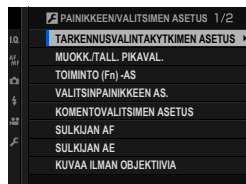



TARKENNUSVALINTAKYTKIMEN ASETUS

Valitse tarkennussauvan (tarkennusvipu) suorittamat toiminnot.

Valinta	Kuvaus
LUKITUS (POIS)	Tarkennussauvaa ei voi käyttää kuvauksen aikana.
PAINA  AVATAKSESI	Paina sauvaa katsellaksesi tarkennuspistenäyttöä ja valitse tarkennuspiste sauvaa kallistamalla.
PÄÄLLÄ	Katsele tarkennuspistenäyttöä ja valitse tarkennuspiste sauvaa kallistamalla.

MUOKK./TALL. PIKAVAL.

Valitse pikavalikossa näytettävät kohteet.

- 1 Valitse  **PAINIKKEEN/VALITSIMEN ASETUS > MUOKK./TALL. PIKAVAL.  (ASETUKSET)** -välilehdessä.
- 2 Nykyinen pikavalikko tulee näkyviin; käytä valitsinta korostaaksesi kohteen, jota haluat muuttaa ja paina **MENU/OK**.
- 3 Korosta mikä tahansa seuraavista vaihtoehtoista ja paina **MENU/OK** asettaaksesi sen haluttuun paikkaan.
 - KUVAKOKO
 - KUVAN LAATU
 - FILMISIMULAATIO*
 - RAKEISUUS*
 - COLOR CHROME -TEHOSTE
 - DYNAMIIKKA-ALUE*
 - VALKOTASAPAINO*
 - VAALEIDEN SÄVY*
 - TUMMIEN SÄVY*
 - VÄRI*
 - TERÄVYYS*
 - KOHINANVAIMENNUS*
 - VAL. MUKAUT. ASET*
 - AUTOFOKUS TILA
 - KASV./SILMIEN TUNN. ASETUS
 - MF-APU
 - KOSKETUSNÄYTTÖTILA
 - ITSELAUKAISIN
 - VALOTUKSEN MITTAUS
 - SULKIMEN TYYPPI
 - SALAMAN TOIMINNAN ASETUS
 - SALAMAKORJAUS
 - VIDEOTILA
 - MIC-TASON SÄÄTÖ
 - EVF/LCD-KIRKKAUS
 - EVF-/LCD-VÄRI
 - EI MITÄÄN

* Tallennettu mukautettujen asetusten pankkiin.



 Valitse **EI MITÄÄN**, jos et halua asettaa valittuun paikkaan mitään kohdetta. Kun **VAL. MUKAUT. ASET** on valittuna, nykyiset asetukset näytetään pikavalikossa nimellä **BASE**.

- 4 Korosta haluamasi kohde ja aseta se valittuun paikkaan painamalla **MENU/OK**.

 Pikavalikkoon pääsee myös kuvaustilasta pitämällä **Q**-painiketta painettuna.

TOIMINTO (Fn) -AS

Valitse toimintopainikkeiden tehtävät.

- 1 Valitse  **PAINIKKEEN/VALITSIMEN ASETUS > TOIMINTO (Fn) -AS**  **(ASETUKSET)** -välilehdessä.
- 2 Korosta haluttu ohjain ja paina **MENU/OK**.
- 3 Korosta mikä tahansa seuraavista vaihtoehtoista ja paina **MENU/OK** asettaaksesi sen valitulle ohjaimelle.
 - VALOTUKSEN KOMPENS
 - KUVAKOKO
 - KUVAN LAATU
 - RAW
 - FILMISIMULAATIO
 - RAKEISUUS
 - COLOR CHROME -TEHOSTE
 - DYNAMIIKKA-ALUE
 - VALKOTASAPAINO
 - VAL. MUKAUT. ASET
 - TARKENNUSALUE
 - TARKEN. TARKISTUS
 - AUTOFOKUS TILA
 - PIKA-AF
 - KASV./SILMIENTUNN. ASETUS
 - ITSELAUKAISIN
 - AE-HAAR AS
 - VALOTUKSEN MITTAUS
 - SULKIMEN TYYPPI
 - AUTOMAATTINEN ISO-ASETUS
 - LANGATON TIEDONS.
 - SALAMAN TOIMINNAN ASETUS
 - TTL-LUKITUS
 - MALLINNUSSALAMA
 - MIKROFONIN ÄÄNENTASO
 - TERÄV.AL. ESIKATS.
 - VAL. ESIK./VALKOT. MAN.T.
 - ESIKATSELE KUVATEHOSTE
 - HISTOGRAMMI
 - ELEKTRONINEN VAAKA
 - VAIN AE LUKITUS
 - VAIN AF LUKITUS
 - AE/AF LUKITUS
 - AF-ON
 - LUKITUSASETUS
 - TOISTO
 - EI MITÄÄN (ohjain pois käytöstä)



Toimintopainikkeen tehtävävaihtoehtoihin pääsee myös pitämällä **DISP/BACK**-painiketta painettuna. Valitsimelle ei voida määrittää kuin yksi rooli kerrallaan.

AF-ON

Jos **AF-ON** on valittuna, voit painaa ohjainta sen sijaan, että pitäisit laukaisinta painettuna puoleenväliin.

MALLINNUSSALAMA

Jos **MALLINNUSSALAMA** on valittuna, kun yhteensopiva salamakenkään kiinnitettävä salamalaite on kiinnitettyä, voit painaa ohjainta kokeillaksesi salamaa ja tarkistaaksesi varjot ja vastaavat (mallinussalama).

TTL-LUKITUS

Jos **TTL-LUKITUS** on valittuna, voit painaa ohjainta lukitaksesi salaman tehon sen vaihtoehdon mukaan, joka on valittu kohtaan **🔌 SALAMAN ASETUS > TTL-LUKITUSTILA** (📖 114).

VALITSINPAINIKKEEN AS.

Valitse valitsimen ylös-, alas-, vasemmalle- ja oikealle-painikkeiden tehtävät.

Valinta	Kuvaus
Fn-PAINIKE	Valitsimen painikkeet toimivat toimintopainikkeina.
TARKENNUSALUE	Valitsimen painikkeita voidaan käyttää tarkennusalueen sijoittamiseen.

 Kohdan **TARKENNUSALUE** valitseminen estää pääsyn toimintopainikkeille asetettuihin toimintoihin.

KOMENTOVALITSIMEN ASETUS

Valitse komentovalitsimien tehtävät.

Valinta	Kuvaus
▲ F ▼ S.S.	Etukomentokiekko ohjaa aukkoa, takakomentokiekko suljinaikaa.
▲ S.S. ▼ F	Etukomentokiekko ohjaa suljinaikaa, takakomentokiekko aukkoa.

SULKIJAN AF

Valitse, tarkentaako kamera, kun laukaisin painetaan puoleenväliin.

Valinta	Kuvaus
PÄÄLLÄ	Tarkennustilassa S (AF-S) , kamera tarkentaa, kun laukaisin painetaan puoleenväliin ja lukitsee tarkennuksen, kun painike jää tähän asentoon. Tarkennustilassa C (AF-C) , tarkennusta säädetään jatkuvasti, kun painiketta painetaan puoleenväliin.
POIS	Kamera ei tarkenna, kun laukaisin painetaan puoleenväliin.

SULKIJAN AE

Jos **PÄÄLLÄ** on valittuna, valotus lukittuu, kun laukaisin painetaan puoleenväliin.

Asetusvalinnat	
PÄÄLLÄ	POIS
 Valitse POIS , jotta kamera voi säätää valotusta ennen jokaista sarjakuvauksessa otettavaa kuvaa.	

KUVAA ILMAN OBJEKTIIVIA

Valitse **PÄÄLLÄ**, jotta laukaisin otetaan käyttöön, kun objektiivia ei ole kiinnitetty.

Asetusvalinnat	
PÄÄLLÄ	POIS

TARKENNUSRENGAS

Valitse, mihin suuntaan tarkennusrengasta kierretään tarkennustäisyyden kasvattamiseksi.



Asetusvalinnat	
 MYÖTÄPÄIVÄÄN (myötäpäivään)	 VASTAPÄIVÄÄN (vastapäivään)

AE/AF-LUKITUSTILA

Jos **AE/AF-LUKKO PÄÄLLE PAINAMALLA** on valittuna, valotus ja/ tai tarkennus lukittuu, kun painat painiketta, jolle on määritetty valotus- tai tarkennuksen lukitus -toiminto. Jos **AE/AF-LUKON PÄÄLLÄ/POIS -KYTKIN** on valittu, valotus ja/ tai tarkennus lukittuu, kun painiketta painetaan, ja pysyy lukittuna, kunnes painiketta painetaan uudelleen.

Asetusvalinnat	
AE/AF-LUKKO PÄÄLLE PAINAMALLA	AE/AF-LUKON PÄÄLLÄ/POIS -KYTKIN

VAL. KORJ. -PAINIKKEEN AS.

Ohjaa toimintoja takakomentokiekon valitsimelle ja painikkeelle, jolle valotuskorjaus on määritetty. Jos  **PÄÄLLÄ PAINETTAESSA** on valittu, valotuskorjausta voi säätää pitämällä painiketta painettuna kiertäen samalla valitsinta; jos  **PÄÄLLÄ/POIS -KYTKIN** on valittu, valotuskorjauksen voi asettaa painamalla painiketta kerran, kiertämällä valitsinta ja painamalla painiketta uudelleen.

Asetusvalinnat	
PÄÄLLÄ PAINETTAESSA	PÄÄLLÄ/POIS -KYTKIN

KOSKETUSNÄYTTÖASETUKSET



Ota kosketusnäytön ohjaimet käyttöön tai pois käytöstä.

Asetusvalinnat	
PÄÄLLÄ	POIS

LUKITUS

Estä tahaton käyttö lukitsemalla valitut ohjaimet.

Asetukset	Kuvaus
LUKITUSASETUS	Valitse seuraavista: <ul style="list-style-type: none"> • POISTA: nollaa lukitusasetukset. • LUKITSE KAIKKI: Lukitse kaikki ohjaimet TOIMINNON VALINTA -luettelosta. • LUKITSE VALITUT: Lukitse vain TOIMINNON VALINTA -luettelosta valitut ohjaimet.
TOIMINNON VALINTA	Valitse lukittavat ohjaimet, kun LUKITUSASETUS -kohdan valinta on LUKITSE VALITUT .

 Valitsin ja **Q**-painike voidaan lukita haluttaessa pitämällä **MENU/OK**-painike alhaalla ( 5).



VIRRANHALLINTA

Säädä virranhallinta-asetuksia.

Virranhallinta-asetuksiin pääsee painamalla **MENU/OK**, valitsemalla  (**ASETUKSET**) -välilehden ja valitsemalla kohdan **VIRRANHALLINTA**.

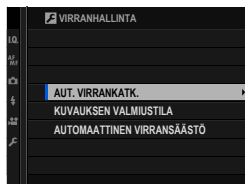

AUT. VIRRANKATK.

Valitse aika, jonka kuluttua kamera kytkeytyy automaattisesti pois päältä, jos mitään toimintoja ei ole suoritettu. Lyhyemmät ajat lisäävät akun kestoja; jos **POIS** on valittu, kamera täytyy sammuttaa käsin.

Asetusvalinnat					
5 MIN	2 MIN	1 MIN	30 SEK	15 SEK	POIS

KUVAUKSEN VALMIUSTILA

Valmiustilassa kaikki näytöt paitsi toissijainen LCD-näyttö sammuvat virran säästämiseksi. Valitse, kuinka kauan kamera odottaa ennen valmiustilaan menoa, jos mitään toimintoja ei suoriteta, tai valitse **POIS** poistaaksesi valmiustilan käytöstä.

Asetusvalinnat					
5 MIN	2 MIN	1 MIN	30 SEK	15 SEK	POIS

AUTOMAATTINEN VIRRANSÄÄSTÖ

Jos **PÄÄLLÄ** on valittuna, näytön kuvataajuus laskee virran säästämiseksi, jos toimintoja ei tehdä hetkeen, mutta normaali kuvataajuus voidaan palauttaa käyttämällä kameran säätimiä.

Asetusvalinnat

PÄÄLLÄ

POIS



TIETOJEN TALLENNUSASETUS

Tee muutoksia tiedostonhallinta-asetuksiin.

Tiedostonhallinta-asetuksiin pääsee painamalla **MENU/OK**, valitsemalla **[A] (ASETUKSET)** -välilehden ja valitsemalla kohdan **TALLENN DATA-ASET**.

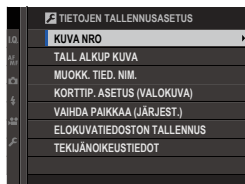

KUVA NRO

Uudet kuvat tallennetaan kuvatiedostoiksi, jotka nimetään nelinumeroisella tiedostonumerolla, joka saadaan lisäämällä yksi viimeiseen käytettyyn tiedostonumeroon. Tiedostonumero näytetään toiston aikana kuvassa esitetyllä tavalla. **KUVA NRO** säättää, palautuuko tiedostojen numerointi arvoon 0001, kun uusi muistikortti asetetaan tai nykyinen muistikortti alustetaan.

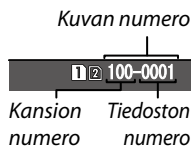

Valinta	Kuvaus
JATKUVA	Numerointi jatkuu viimeisestä käytetystä tiedostonumerosta tai ensimmäisestä käytettävissä olevasta tiedostonumerosta riippuen siitä, kumpi on suurempi. Vähennä päällekkäisten kuvatiedostonimien määrää valitsemalla tämä vaihtoehto.
AUT. NOLLAUS	Numerointi nollataan arvoon 0001 alustamisen jälkeen tai kun uusi muistikortti asetetaan.



Jos kuvan numeroksi tulee 999-9999, laukaisin poistetaan käytöstä. Alusta muistikortti siirrettyäsi tietokoneeseen kaikki kuvat, jotka haluat säilyttää.

Valitsemalla kohdan **[A] KÄYTTÄJÄASETUS > PALAUTA ALKUASET** asettaa valinnan **KUVA NRO** kohtaan **JATKUVA**, muttei nolaa tiedostonumeroa.

Muilla kameroilla otettujen kuvien numerointi voi vaihdella.

TALL. ALKUP. KUVA

Valitse **PÄÄLLÄ**, jos haluat tallentaa **PUNASILM. POISTO** -toiminnolla otetuista kuvista käsittelemättömät kopiot.

Asetusvalinnat	
PÄÄLLÄ	POIS

MUOKK. TIED. NIM.

Muuta tiedostonimen etuliite. sRGB-kuvissa on nelikirjaiminen etuliite (oletuksena "DSCF"), Adobe RGB -kuvissa on kolmikirjaiminen etuliite ("DSF"), jota edeltää alaviiva.

Valinta	Oletusetuliite	Näytetiedoston nimi
sRGB	DSCF	ABCD0001
AdobeRGB	_DSF	_ABC0001

 Tiedostonimien etuliitteitä voidaan muokata kosketusohjaimilla.

KORTTIP. ASETUS (VALOKUVA)

Valitse toisessa paikassa olevan kortin tehtävä.

Valinta	Kuvaus
JÄRJESTYKSESSÄ	Toisessa paikassa olevaa korttia käytetään vain, jos ensimmäisessä paikassa oleva kortti on täynnä.
VARMUUSKOPIO	Jokainen kuva tallennetaan kaksi kertaa, kerran jokaiselle kortille.
RAW / JPEG	Kuten asetuksella JÄRJESTYKSESSÄ , lukuun ottamatta kuvien RAW-kopioita, jotka on otettu asetuksella FINE+RAW tai NORMAL+RAW , jotka on valittu kohtaan  KUVANLAADUN ASETUS > KUVAN LAATU , ne tallennetaan ensimmäisen paikan kortille ja JPEG-kopio toisen paikan kortille.

VAIHDA PAIKKA (JÄRJEST.)

Valitse kortti, johon tallennetaan ensin, kun **JÄRJESTYKSESSÄ** on valittu kohtaan **KORTTIP. ASETUS (VALOKUVA)**.

Asetusvalinnat	
PAIKKA 1	PAIKKA 2

ELOKUVATIEDOSTON TALLENNUS

Valitse paikka, johon elokuvat tallennetaan.

Asetusvalinnat	
PAIKKA 1	PAIKKA 2

TEKIJÄNOIKEUSTIEDOT

Tekijänoikeustiedot voidaan lisätä uusiin kuviin Exif-tunnisteiden muodossa sitä mukaa kun kuvia on otetaan. Tekijänoikeustietojen muutokset näkyvät vain kuvissa, jotka on otettu muutosten tekemisen jälkeen.

Asetus	Kuvaus
NÄYTÄ TEKIJÄNOIKEUSTIEDOT	Tarkastele nykyisiä tekijänoikeustietoja.
ANNA TEKIJÄN TIEDOT	Anna tekijän nimi.
ANNA TEKIJÄNOIKEUSTIEDOT	Anna tekijänoikeuden haltijan nimi.
POISTA TEKIJÄNOIKEUSTIEDOT	Poista nykyiset tekijänoikeustiedot. Tämä muutos koskee vain kuvia, jotka on otettu sen jälkeen kun tämä asetus on valittu; tämä ei vaikuta olemassa oleviin kuviin tallennettuihin tekijänoikeustietoihin.



Tekijänoikeustietoja voidaan muokata käyttämällä kosketusohjaimia.

YHTEYSASETUS

Säädä asetuksia muiden laitteiden yhteyksiä varten.

Yhteysasetuksiin pääsee painamalla **MENU/OK**, valitsemalla  (**ASETUKSET**) -välilehden ja valitsemalla kohdan **YHTEYSASETUS**.

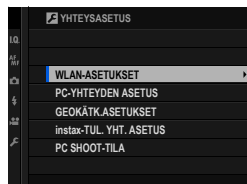

WLAN-ASETUKSET

Säädä langattomien verkkojen yhteysasetuksia.

Valinta	Kuvaus
YLEISET ASETUKSET	Valitse nimi (NIMI), jolla kamera tunnistetaan langattomassa verkossa (kameralle on oletusasetuksena annettu uniikki nimi) tai valitse WLAN-ASETUSTEN NOLLAUS palauttaaksesi oletusasetukset.
MUUTA KOKO 	Valitse PÄÄLLÄ (oletusasetus, suositellaan useimmissa tilanteissa) muuttaaksesi suuret kuvat kokoon  ennen älypuhelimeen latausta ja POIS ladataksesi kuvat alkuperäisessä koossa. Koon muutos tehdään vain älypuhelimeen ladattavaan kopioon; alkuperäistä kuvaa ei muuteta.

PC-YHTEYDEN ASETUS

Valitse tietokoneeseen yhdistämisen tapa. Valitse **YKSINK. ASETUKSET** yhdistääksesi käyttäen WPS:ää tai **MANUAAL. ASETUKSET** määrittääksesi verkon asetukset manuaalisesti.

Asetusvalinnat	
YKSINK. ASETUKSET	MANUAAL. ASETUKSET

 Katso lisätietoja langattomista yhteyksistä osoitteesta:
<http://fujifilm-dsc.com/wifi/>

GEOKÄTK.ASETUKSET

Katsele älypuhelimesta ladattuja paikkatietoja ja valitse, tallennetaanko tiedot kuviin.

Valinta	Kuvaus
GEOKÄTKÖILY	Valitse, sisällytetäänkö älypuhelimesta ladatut paikkatiedot kuviin sitä mukaa, kun kuvia otetaan.
SIJAINITIEDOT	Näytä viimeisimmät älypuhelimesta ladatut sijaintitiedot.

 Katso lisätietoja langattomista yhteyksistä osoitteesta:
<http://fujifilm-dsc.com/wifi/>

instax-TUL. YHT. ASETUS

Säädä lisävarusteena saatavien FUJIFILM instax SHARE -tulostimien yhteysasetuksia.

Tulostimen nimi (SSID) ja salasana

Tulostimen nimi (SSID) löytyy tulostimen pohjasta; oletussalasana on "1111". Jos olet jo valinnut eri salasanan älypuhelimetulostamiseen, syötä sen sijaan se salasana.

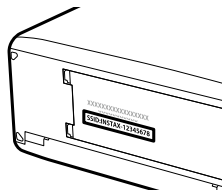

PC SHOOT-TILA

Säädä etävalokuvauksen asetuksia (kytketty kuvaus).

Asetus	Kuvaus
OFF	Valitse tämä asetus, jos et aio käyttää kytkettyä kuvausta.
USB AUTO	Kytetty kuvaustila valitaan automaattisesti, kun kamera on liitettynä tietokoneeseen USB-kaapelilla. Kun tietokonetta ei ole yhdistetty, tulokset ovat samanlaiset kuin asetuksessa OFF .
USB KNT.	Kamera toimii kytketyssä kuvaustilassa, vaikka sitä ei ole liitetty tietokoneeseen. Oletusasetuksilla kuvia ei tallenneta muistikortille, mutta kuvat, jotka on otettu, kun kameran ei ole liitettynä tietokoneeseen, siirretään tietokoneelle, kun kamera liitetään.

 **VIRRANHALLINTA > AUT. VIRRANKATK.** ovat myös käytössä kytketyin kuvauksen aikana. Valitse **POIS** estääksesi kameraa sammumasta automaattisesti.

 Kytetty kuvaus on käytettävissä mm. HS-V5-ohjelmistolla (saatavana erikseen) tai FUJIFILM X Acquire -ohjelmistolla (ladattavissa ilmaiseksi FUJIFILM-sivustolta) tai kun Adobe® Photoshop® Lightroom® -sovelluksen kanssa käytetään FUJIFILM Tether Shooting Plug-in PRO- tai Tether Shooting Plug-in -laajennuksia (molemmat saatavilla erikseen).

Pikakuvakkeet

9

Pikakuvakevaihtoehdot

Mukauta kameran ohjaimet tyylisi tai tilanteen mukaan.

Usein käytetyt asetusvalinnat voidaan lisätä **Q**-valikkoon tai mukautettuun "oma"-valikkoon tai asettaa **Fn** (toiminto) -painikkeelle, josta valintoihin pääsee suoraan:

- **Q-valikko** (📖 177): **Q**-valikko tulee näkyviin painamalla **Q**-painiketta. Käytä **Q**-valikkoa katsellaksesi tai muuttaaksesi asetuksia, jotka on valittu usein käytettyihin valikkokohteisiin.
- "**Oma valikko**" (📖 184): lisää usein käytetyt asetukset tähän mukautettuun valikkoon, jota voit katsella painamalla **MENU/OK** ja valitsemalla **MY** ("OMA VALIKKO") -välilehden.
- **Toimintopainikkeet** (📖 180): toimintopainikkeiden avulla saat valitut ominaisuudet suoraan käyttöösi.

Q (pikavalikko) -painike

Paina Q päästäksesi nopeasti valittuihin vaihtoehtoihin.

Pikavalikkonäyttö

Oletusasetuksena pikavalikko sisältää seuraavat kohdat:

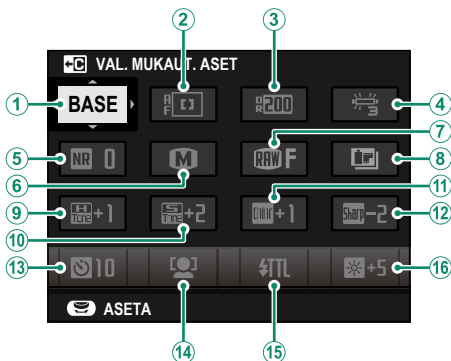

① VAL. MUKAUT. ASET

② AUTOFOKUS TILA

③ DYNAMIIKKA-ALUE

④ VALKOTASAPAINO

⑤ KOHINANVAIMENNUS

⑥ KUVAKOKO

⑦ KUVAN LAATU

⑧ FILMISIMULAATIO

⑨ VAALEIDEN SÄVY

⑩ TUMMIEN SÄVY

⑪ VÄRI

⑫ TERÄVYYS

⑬ ITSELAUKAISIN

⑭ KASV./SILMIEN TUNN. ASETUS

⑮ SALAMAN TOIMINNAN ASETUS

⑯ EVF/LCD-KIRKKAUS

Pikavalikko näyttää kohtiin valitut nykyiset asetukset ②–⑯, jotka voidaan vaihtaa, kuten on kuvattu sivulla 179.

VAL. MUKAUT. ASET

Kohta **Q** KUVANLAADUN ASETUS > VAL. MUKAUT. ASET (kohta ①) näyttää nykyisten mukautettujen asetusten pankin:

- **BASE**: muokattujen asetusten pankkia ei ole valittuna.
- **C1–C7**: valitse pankki katsellaksesi asetuksia, jotka on tallennettu **Q** KUVANLAADUN ASETUS > MUOKKAA/TALLENNENNA MUK. ASET. -asetuksella.
- **BASE** **BASE** **C1–C7**: nykyisten mukautettujen asetusten pankki.

Asetusten näyttäminen ja muuttaminen

- 1 Paina **Q** näyttääksesi pikavalikon kuvauksen aikana.

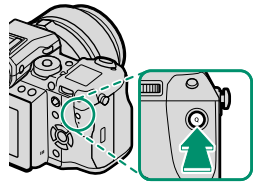

- 2 Käytä valitsinta kohtien korostamiseen ja kierrä takakomentokiekkoa muutaaksesi valintoja.

 Muutoksia ei tallenneta nykyisten asetusten pankkiin. Asetukset, jotka poikkeavat nykyisten asetusten pankissa olevista (**C1–C7**) näkyvät punaisina.

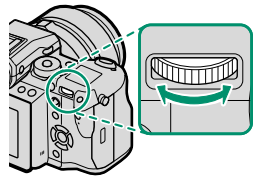

- 3 Kun asetukset ovat valmiit, poistu painamalla **Q**-painiketta.

 Pikavalikkoa voidaan muokata myös kosketusohjaimilla.

Pikavalikon muokkaaminen

Pikavalikossa näytettävien kohteiden valitseminen:

- 1 Paina ja pidä **Q**-painiketta painettuna kuvaksen aikana.

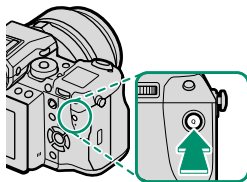

- 2 Nykyinen pikavalikko tulee näkyviin; käytä valitsinta korostaaksesi kohteen, jota haluat muuttaa ja paina **MENU/OK**.
- 3 Korosta mikä tahansa seuraavista vaihtoehdoista ja paina **MENU/OK** asettaaksesi sen haluttuun paikkaan.

- KUVAKOKO
- KUVAN LAATU
- FILMISIMULAATIO*
- RAKEISUUS*
- COLOR CHROME -TEHOSTE
- DYNAMIIKKA-ALUE*
- VALKOTASAPAINO*
- VAALEIDEN SÄVY*
- TUMMIEN SÄVY*
- VÄRI*
- TERÄVYYS*
- KOHINANVAIMENNUS*
- VAL. MUKAUT. ASET*
- AUTOFOKUS TILA
- KASV./SILMIEN TUNN. ASETUS
- MF-APU
- KOSKETUSNÄYTTÖTILA
- ITSELAUKAISIN
- VALOTUKSEN MITTAUS
- SULKIMEN TYYPPI
- SALAMAN TOIMINNAN ASETUS
- SALAMAKORJAUS
- VIDEOTILA
- MIC-TASON SÄÄTÖ
- EVF/LCD-KIRKKAUS
- EVF-/LCD-VÄRI
- EI MITÄÄN

* Tallennettu mukautettujen asetusten pankkiin.

 Valitse **EI MITÄÄN**, jos et halua asettaa valittuun paikkaan mitään kohdetta. Kun **VAL. MUKAUT. ASET** on valittuna, nykyiset asetukset näytetään pikavalikossa nimellä **BASE**.

 Pikavalikkoa voi muokata myös kohdassa **PAINIKKEEN/VALITSIMEN ASETUS > MUOKK./TALL. PIKAVAL.**

Fn (toiminto) -painikkeet

Määritä toimintoja toimintopainikkeille ja takakomentokiekon keskukselle päästäksesi nopeasti valittuihin ominaisuuksiin.

Oletustoiminnot ovat:

Fn1-painike

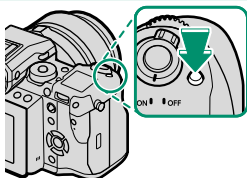

Valotuskorjaus

Fn2-painike

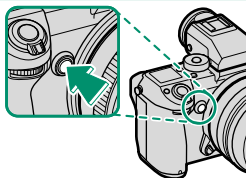

Valotuksen haarukointi

Fn3-painike

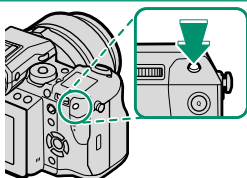

Histogrammi

Fn4-painike

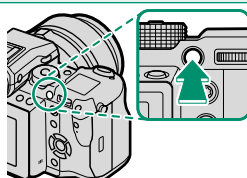

Tarkennuksen lukitus

Fn5-painike

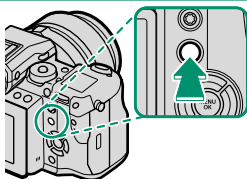

Valotuksen lukitus

Fn6-painike

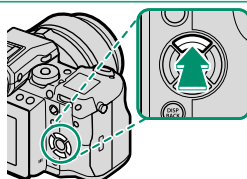

AF-tila

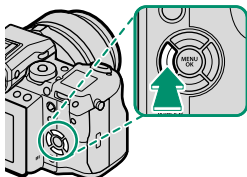
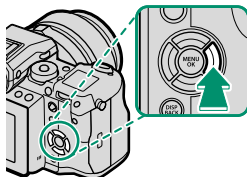
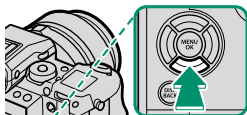
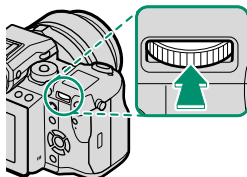
Fn7-painike*Filmissimulaatio***Fn8-painike***Valkotasapaino***Fn9-painike***Pika-AF***Takakomentokiekon keskus***Tarkennuksen tarkistus*

Toimintopainikkeiden toimintojen asettaminen

Painikkeiden tehtävien asettaminen:

- 1 Paina ja pidä **DISP/BACK**-painiketta painettuna, kunnes painikkeen valinta-valikko tulee näkyviin.

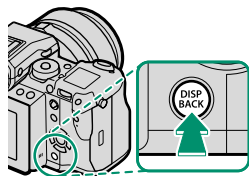

- 2 Korosta painiketta ja paina **MENU/OK**.

- 3 Korosta haluamasi tehtävä ja aseta se valitulle painikkeelle painamalla **MENU/OK**. Valitse seuraavista vaihtoehdoista:

- VALOTUKSEN KOMPENS
- KUVAKOKO
- KUVAN LAATU
- RAW
- FILMISIMULAATIO
- RAKEISUUS
- COLOR CHROME -TEHOSTE
- DYNAMIIKKA-ALUE
- VALKOTASAPAINO
- VAL. MUKAUT. ASET
- TARKENNUSALUE
- TARKEN. TARKISTUS
- AUTOFOKUS TILA
- PIKA-AF
- KASV./SILMIENTUNN. ASETUS
- ITSELAUKAISIN
- AE-HAAR AS
- VALOTUKSEN MITTAUS
- SULKIMEN TYYPI
- AUTOMAATTINEN ISO-ASETUS
- LANGATON TIEDONS.
- SALAMAN TOIMINNAN ASETUS
- TTL-LUKITUS
- MALLINNUSSALAMA
- MIKROFONIN ÄÄNENTASO
- TERÄV.AL. ESIKATS.
- VAL. ESIK./VALKOT. MAN.T.
- ESIKATSELE KUVATEHOSTE
- HISTOGRAMMI
- ELEKTRONINEN VAAKA
- VAIN AE LUKITUS
- VAIN AF LUKITUS
- AE/AF LUKITUS
- AF-ON
- LUKITUSASETUS
- TOISTO
- EI MITÄÄN (ohjain pois käytöstä)



Painikkeiden tehtävät voidaan valita myös asetuksella **PAINIKKEEN/VALITSIMEN ASETUS > TOIMINTO (Fn) -AS**. Valitsimelle ei voida määrittää kuin yksi rooli kerrallaan.

AF-ON

Jos **AF-ON** on valittuna, voit painaa ohjainta sen sijaan, että pitäisit laukaisinta painettuna puoleenväliin.

MALLINNUSSALAMA

Jos **MALLINNUSSALAMA** on valittuna, kun yhteensopiva salamakenkään kiinnitettävä salamalaite on kiinnitettyä, voit painaa ohjainta kokeillaksesi salamaa ja tarkistaaksesi varjot ja vastaavat (mallinnussalama).

TTL-LUKITUS

Jos **TTL-LUKITUS** on valittuna, voit painaa ohjainta lukitaksesi salaman tehon sen vaihtoehdon mukaan, joka on valittu kohtaan **🔌 SALAMAN ASETUS > TTL-LUKITUSTILA** (📖 114).



OMA VALIKKO

Avaa usein käytettyjen vaihtoehtojen yksilöllinen valikko.

“Oma valikko” tulee näkyviin painamalla **MENU/OK** kuvausnäytössä ja valitsemalla **MY (OMA VALIKKO)** -välilehden.

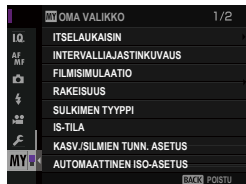

MY-välilehti on käytettävissä vain, jos kohtaan **OMA VALIKKO** on asetettu valintoja.

OMA VALIKKOASETUS

Valitaksesi kohdat, jotka on lueteltu **MY** (OMA VALIKKO) -välilehdessä:

- 1 Korosta kohtaa **KÄYTTÄJÄASETUS** > **OMA VALIKKOASETUS** **ASETUKSET** -välilehdessä ja paina **MENU/OK** tuodaksesi vaihtoehdot näkyviin oikealle.



- 2 Paina valitsinta ylös tai alas korostaaksesi kohdan **LISÄÄ KOHTEITA** ja paina **MENU/OK**. Asetusvalinnat, jotka voidaan lisätä "omaan valikkoon", on korostettu sinisellä.

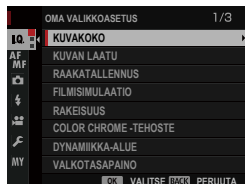

 Valikkokohteet, jotka ovat tällä hetkellä "omassa valikossa", on merkitty valintamerkeillä.

- 3 Korosta kohta ja lisää se "omaan valikkoon" painamalla **MENU/OK**.

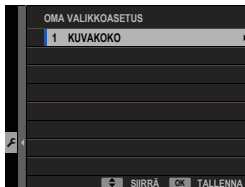

- 4 Palaa muokkausnäytölle painamalla **MENU/OK**.
- 5 Toista kohdat 3 ja 4, kunnes olet lisännyt kaikki haluamasi valikkokohteet.

 "Oma valikko" voi sisältää enintään 16 kohdetta.

"Oman valikon" muokkaaminen

Kun haluat järjestää tai poistaa valikkokohteita, valitse **JÄRJESTELE KOHTEITA** tai **POISTA KOHTEITA** vaiheessa 1.

MEMO

10

Oheislaitteet ja lisävarusteet

Objektiivit

Kameraa voi käyttää FUJIFILMin G-kiinnitykseen sopivien objektiivien kanssa.

Objektiivin osat

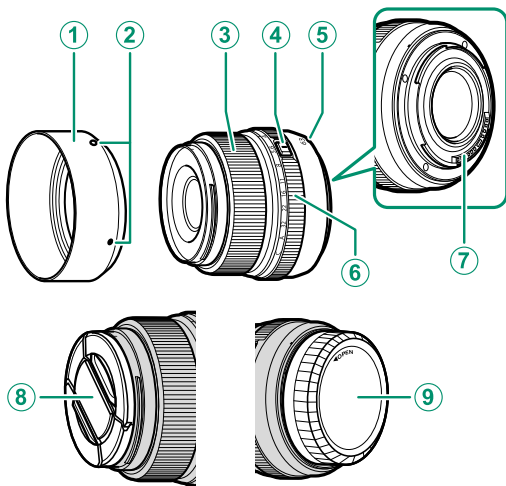

① Vastavalosuoja

② Kiinnitysmerkit

③ Tarkennusrenkas

④ Himmenninrenkaan lukon vapautin

⑤ Kiinnitysmerkit (polttoväli)

⑥ Himmenninrenkas

⑦ Objektiivin signaaliliitännät

⑧ Objektiivin etusuojus

⑨ Objektiivin takasuojus



A GF63mmF2.8 R WR -objektiivia käytetään tässä havainnollistamiseen.

Objektiivin hoito

Käytä pölyn poistamiseen puhallinta ja pyyhi sitten hellävaroin pehmeällä, kuivalla liinalla. Jäljellä olevat tahrat voi poistaa pyyhkimällä varovasti FUJIFILMin objektiivinpuhdistuspaperin palalla, johon on lisätty pieni tippa objektiivinpuhdistusnestettä. Vaihda etu- ja takasuojukset, kun objektiivi ei ole käytössä.

Objektiivin suojusten poistaminen

Poista objektiivin suojuukset kuvan osoittamalla tavalla.

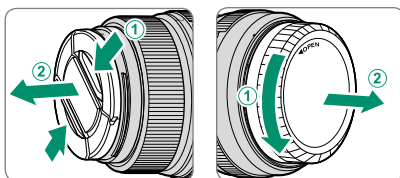

 Objektiivin suojuukset saattavat olla erilaisia kuin kuvissa.

Vastavalosuojien kiinnittäminen

Objektiin kiinnitetty vastavalosuoja vähentää heijastuksia ja suojaa objektiivin etuelementtiä.

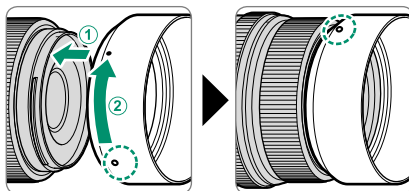

Pystysuuntaiset akun tartunnat

Lisävarusteena saatavassa akun tartunnassa VG-GF1 on paikka lisäakulle, mikä parantaa kestävyyttä ja helpottaa kameran pitelemistä, kun sitä on käännetty 90° "pystysuuntaisten" (muotokuva) kuvien ottamista varten.

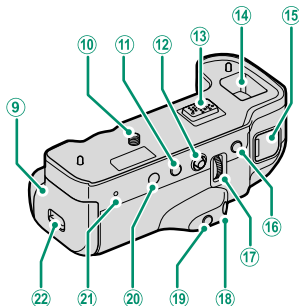
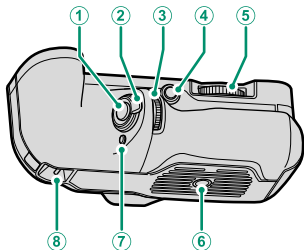

- ① Laukaisin
- ② Ohjaimen lukitus
- ③ Etukomentokiekko
- ④ **Fn2** (toiminto 2) -painike
- ⑤ Lukitusruuvin nuppi
- ⑥ Jalustakierre
- ⑦ **Fn1** (toiminto 1) -painike
- ⑧ Kameran hinnan pujotusreikä
- ⑨ Akkulokeron kanssi
- ⑩ Lukitusruuvi
- ⑪ **Fn5** (toiminto 5) -painike
- ⑫ Tarkennussauva (tarkennusvipu)

- ⑬ Liitin
- ⑭ Paikka kameran mukana toimitettavalle liitännän suojukselle
- ⑮ 15 V DC-IN-liitin
- ⑯ **Fn4** (toiminto 4) -painike
- ⑰ Takakomentokiekko
- ⑱ **Fn3** (toiminto 3) -painike
- ⑲ **Q** (pikavalikko) -painike
- ⑳ **MENU/OK**-painike
- ㉑ Ilmaisinalto
- ㉒ Akkulokeron kannen salpa

⚠ Älä yritä kiinnittää kameran mukana toimitettuja kiinnittimiä akkukahvasa oleviin pujotusreikiin (⑧).

📄 Kaikilla ohjaimilla on samat toiminnot kuin kameran vastaavilla ohjaimilla.

VB-GF1:n kiinnittäminen

VB-GF1 kiinnittyy alla kuvatulla tavalla.

- 1 Poista pystysuuntaisen akun tartunnan liitännän suojus kamerasta ja aseta se kahvan liitännän suojuksen lokeroon.

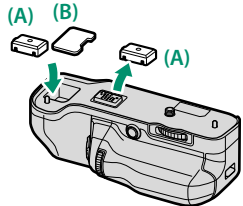
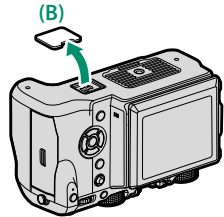

- 2 Kohdista kahvan liittimet kameran vastaavien liittimien kanssa. Kierrä lukitusruuvin nuppia kiristääksesi lukitusruuvin.

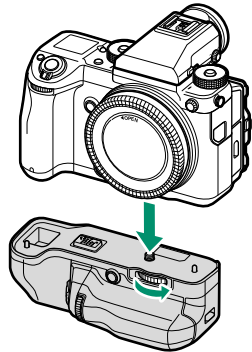

Akun asettaminen paikoilleen

Aseta akku alla olevan kuvan osoittamalla tavalla.

1 Avaa salpa ja akkulokeron kansi.

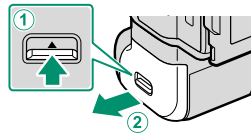

2 Työnnä akkua, kunnes sen salpa lukittuu.

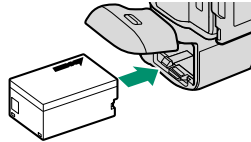

3 Sulje akkulokeron kansi.

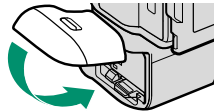

! Akkukahvassa oleva akku käytetään ennen kameran akkua. Kamera siirtyy automaattisesti käyttämään kameran akkua, kun kahvan akku on lopussa. Videotallennus ja aikavalotuskuvaus päättyvät, kun kamera vaihtaa akusta toiseen. Kun kahvan akku on tyhjentynyt, poista ja lataa akku tai aseta täyteen ladattu vara-akku. Jos kameran akussa on tarpeeksi virtaa kameran virtalähteenä toimimiseen, kahvan akku voidaan vaihtaa sammuttamatta kameraa.

Vaihtovirtasovittimen käyttäminen

Valinnaista AC-15V-vaihtovirtasovitinta voidaan käyttää kameras virralähteenä, kun akkukahva on kiinnitetty. Kahvaan asetettu akku latautuu samalla kun sovitin on liitetty; lataaminen kestää noin 120 minuuttia. Sammuta kamera ennen vaihtovirtasovittimen irrottamista.

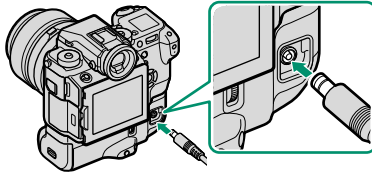

Akun lataustila osoitetaan akun tilakuvakkeilla kameras ollessa päällä (toistotila) ja merkkivalolla kameras ollessa pois päältä.

Akun tilakuvake (kamera päällä)	Merkkivalo (kamera pois päältä)	Akun tila
 (keltainen)	Päällä	Akku latautuu
 (vihreä)	Pois	Lataus valmis
 (punainen)	Vilkkuu	Akkuvika

Etsimen kallistusovittimet

Valinnaisen EVF-TL1-kallistusovittimen avulla etsintä voidaan kääntää vasemmalle tai oikealle $\pm 45^\circ$ tai ylös tai alas välillä $0-90^\circ$.

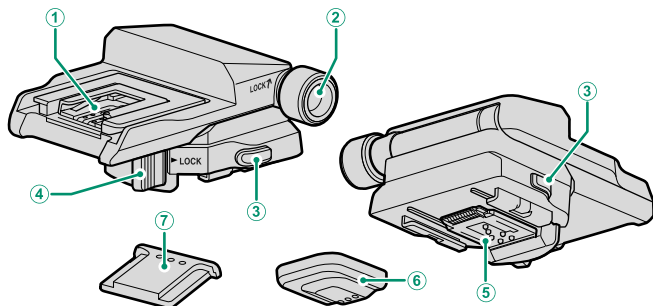

① Salamakenkä

② Kallistuksen lukitusnappi

③ Sovittimen lukituksen vapautin

④ Vaakasuuntainen kääntölukko

⑤ Liittimet

⑥ Liitännän suojus

⑦ Salamakengän suojus

EVF-TL1:n kiinnittäminen

Liu'uta EVF-TL1 kameran salamakenkään ja kiinnitä sitten elektroninen etsin EVF-GFX1.

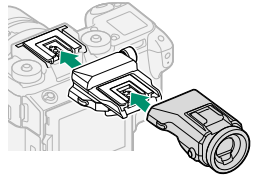

 Irrota kamerasta salamakengän suojukset ja EVF-TL1 ennen sovittimen ja etsimen kiinnittämistä.

EVF-TL1:n irrottaminen

Irrota etsin ja paina sitten alaspäin sovittimen etupuolelta (2) ja liu'uta sitä kamerasta kuvan mukaisesti pitäen lukituksen vapauttimia (1) painettuina.

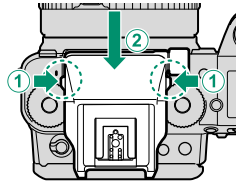

 Käytä vain yhtä kallistussovittinta kerrallaan.

EVF-TL1:n käyttäminen

Käännä etsin haluttuun asentoon.

Etsimen kääntäminen ylös tai alas

Löysää kallistuksen lukitusnuppia ja käännä etsintä ylös tai alas 0–90°.

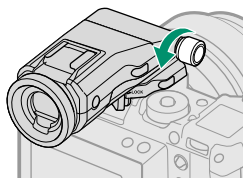

Kun etsin on halutussa asennossa (1), kiristä kallistuksen lukitusnuppia (2) lukitaksesi etsimen paikalleen.

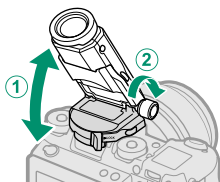

Etsimen kääntäminen vasemmalle tai oikealle

Vapauta vaakasuuntaisen käännön lukko kuvan mukaisesti ja käännä etsintä vasemmalle tai oikealle $\pm 45^\circ$.

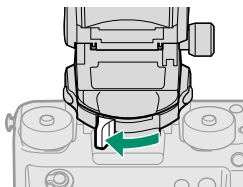

Kun etsin on halutussa asennossa (1), salpaa vaakasuuntaisen käännöksen lukitus uudelleen (2) lukitaksesi etsimen paikalleen.

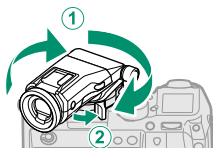

Ulkoiset salamalaitteet

Salamalaitteet voidaan kiinnittää salamakenkään tai yhdistää täsmäysliitännällä.

Ulkoiset salamalaitteet ovat tehokkaampia kuin sisäänrakennetut vastineensa. Jotkut tukevat pikasynkronointia (FP) ja niitä voidaan käyttää nopeammilla suljinajoilla kuin salaman täsmäysnopeus, kun taas toiset voivat toimia isäntäsalamayksiköinä, jotka valvovat etäyksiköitä optisilla langattomilla salamaohjaimilla.



Salmaa ei välttämättä pysty kokeilemaan joissakin olosuhteissa, esimerkiksi silloin, kun asetusvalikko näkyy kamerassa.

Punasilmäisyyden poisto

Punasilmäisyyden poisto on käytössä, kun muu asetus kuin **POIS** on valittu kohtaan **⚡ SALAMAN ASETUS > PUNASILM. POISTO** ja **AF MF AF/MF-ASETUS > KASV./SILMIEN TUNN. ASETUS** on asetuksessa **PÄÄLLÄ**. Punasilmäisyyden poisto minimoi "punasilmäisyyden", joka syntyy, kun salaman valo heijastuu kohteen verkkokalvoilta.

Salaman asetukset

Muuttaaksesi salamakenkään kiinnitetyn tai täsmäliitännällä yhdistetyn salamalaitteen asetuksia:

- 1 Yhdistä laite kameraan.
- 2 Valitse kuvaustilassa **SALAMAN TOIMINNAN ASETUS** (SALAMAN ASETUS) -välilehdessä. Käytettävissä olevat asetusvalinnat vaihtelevat salamalaitteen mukaan.



Valikko	Kuvaus	
SYNKRONOI TERMINAALI	Näytetään, kun yhteensopivaa salamalaitetta ei ole kiinnitetty, tai jos laite on kytketty täsmäliitännällä tai se käyttää ainoastaan X-yhteyttä salamakengässä.	199
KAMERAKENKÄSALAMA	Näytetään, kun valinnainen salamalaite on kiinnitetty salamakenkään ja kytketty päälle.	200
MASTER(OPTINEN)	Näkyvä, jos valinnainen salamalaite toimii isäntäsalamana, johon FUJIFILMin optinen langattoman salamalaitteen kauko-ohjaus on liitetty ja kytketty päälle.	203

 **SYNKRONOI TERMINAALI** tulee näkyviin myös, jos yhteensopivan salamalaitteen salamalaitteeseen on kytketty tai salamalaitetta ei ole kytketty.

- 3 Korosta valikkokohteita käyttämällä valitsinta ja kiertämällä takakomentokiekkoa muuttaaksesi korostetun asetuksen.



- 4 Paina **DISP/BACK**-painiketta asettaaksesi muutokset voimaan.

SYNKRONOI TERMINAALI

Seuraavat asetukset ovat käytettävissä, kun yhteensopivaa salamalaitetta ei ole liitettyä, tai jos laite on liitetty täsmäysliitännällä tai se käyttää ainoastaan X-yhteyttä salamakengässä.

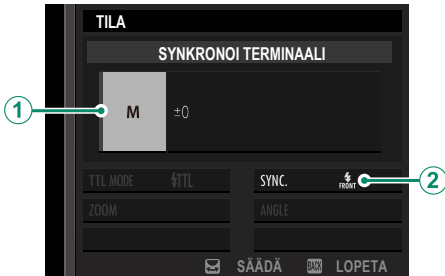

Asetus	Kuvaus
① Salaman ohjaustila	<p>Valitse seuraavista asetuksista:</p> <ul style="list-style-type: none"> • M: Liipaisusignaali lähetetään täsmäysliitännästä ja salamakengästä, kun kuva otetaan. Valitse suljinaika, joka on pidempi kuin täsmäysnopeus; jopa hitaampi nopeus voi olla tarpeen, jos laite käyttää pitkiä välähdyksiä tai omaa hitaan vasteajan. • OFF (POIS): täsmäysliitäntä ja salamakenkä eivät lähetä liipaisusignaalia.
② Synkronointi	<p>Valitse, ajoitetaanko salama välähtämään heti suljimen avautumisen jälkeen (FRONT/ENSIMMÄINEN VERHO) vai juuri ennen kuin se sulkeutuu (REAR/TOINEN VERHO). ENSIMMÄINEN VERHO -asetuksen käyttöä suositellaan useimmissa tilanteissa.</p>

Täsmäysliitäntä

Käytä täsmäysliitäntää yhdistääksesi salamalaitteet, jotka vaativat täsmäyskaapelia.

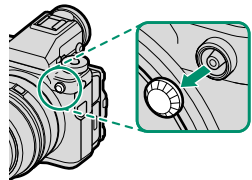

KAMERAKENKÄSALAMA

Seuraavat asetukset ovat käytettävissä, kun lisävarusteena saatava salamakenkään asennettava salamalaite on kiinnitetty ja kytketty päälle.

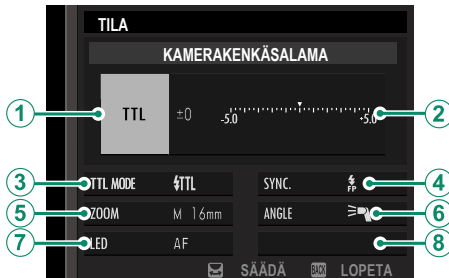

Asetus	Kuvaus
① Salaman ohjaustila	<p>Salaman ohjaustila valitaan salamalaitteen mukaan. Tätä voi joissakin tapauksissa säätää kamerasta; saatavissa olevat vaihtoehdot vaihtelevat salaman mukaan.</p> <ul style="list-style-type: none">• TTL: TTL-tila. Säädä salamakorjausta (②).• M: Salama välähtää valitulla teholla riippumatta kohteen kirkkautesta tai kamerasäätöistä. Joissakin tapauksissa tehoa voidaan säätää kamerasta (②).• MULTI: Toistuva salama. Yhteensopivat salamakenkään kiinnitettävät salamalaitteet välähtävät useita kertoja kunkin kuvan kohdalla.• OFF (POIS): Salama ei välähdi. Jotkut salamalaitteet voidaan sammuttaa kamerasta.

Asetus	Kuvaus
② Salamakorjaus/teho	<p>Käytettävissä olevat vaihtoehdot vaihtelevat salaman ohjaustila mukaan.</p> <ul style="list-style-type: none"> • TTL: Säädä salamakorjausta (täyttä arvoa ei ehkä voida soveltaa, jos salaman ohjausjärjestelmän rajat ylittyvät). EF-X20:n, EF-20:n ja EF-42:n tapauksissa valittu arvo lisätään salamalaitteen valittuun arvoon. • M/MULTI: Säädä salaman tehoa (vain yhteensopivissa laitteissa). Valitse arvoista, jotka ilmaistaan täyden tehon murto-osina, alkaen arvosta ¼ (tila M) tai ¼ (MULTI) alaspäin arvoon ½^{1/2} inkrementteissä, jotka vastaavat arvoa ½ EV. Toivottuja tuloksia ei ehkä saavuteta matalilla arvoilla, jos ne ylittävät salaman ohjausjärjestelmän rajat; ota testikuva ja tarkista tulokset.
③ Salamatila (TTL)	<p>Valitse salamatila TTL-salaman ohjaukselle. Käytettävissä olevat asetukset riippuvat valitusta kuvaustilasta (P, S, A tai M).</p> <ul style="list-style-type: none"> • 🔌 AUTO (SALAMA AUTOMAATTINEN): Salama laukeaa vain tarvittaessa; salaman tasoa säädetään kohteen kirkkauden mukaan. Kuvake 🔌 tulee näkyviin, kun laukaisin painetaan puoleenväliin, mikä ilmaisee salaman välähtävän, kun kuva otetaan. • 🔌 (NORMAALI): Salama välähtää jokaisen kuvan kohdalla, jos mahdollista; salaman tasoa säädetään kohteen kirkkauden mukaan. Salama ei välähdä, ellei sitä ole ladattu täyteen, kun suljin vapautetaan. • 🔌 SLOW (HIDAS SYNKRONOINTI): Yhdistä salama pitkiin suljinajoihin, kun valokuvaat muotokuvakohteita yömaisemataustaa vasten. Salama ei välähdä, ellei sitä ole ladattu täyteen, kun suljin vapautetaan.
④ Synkronointi	<p>Ohjaa salaman ajoitusta.</p> <ul style="list-style-type: none"> • 🔌 FRONT (ENSIMMÄINEN VERHO): salama välähtää heti suljimen avautumisen jälkeen (yleensä paras vaihtoehto). • 🔌 REAR (TOINEN VERHO): salama välähtää juuri ennen suljimen sulkeutumista. • 🔌 FP (AUTOMAATTINEN FP(HSS)): Pikasykronointi (vain yhteensopivissa laitteissa). Kamera kytkee automaattisesti etuverhon pikasykronoinnin päälle suljinajoilla, jotka ovat lyhyempiä kuin salaman täsmäysnopeus. Vastaa asetusta ENSIMMÄINEN VERHO, kun MULTI on valittu salaman ohjaustilaksi.

Asetus	Kuvaus
⑤ Zoomaus	Valaistuskulma (salaman kattavuus) laitteissa, jotka tukevat salamazoomausta. Jotkut laitteet mahdollistavat säätöjen tekemisen kamerasta. Jos AUTOMAATTINEN on valittuna, zoomausta säädetään automaattisesti vastaamaan objektiivin polttovälin kattavuutta.
⑥ Valaistus	Jos laite tukee tätä ominaisuutta, valitse seuraavista: <ul style="list-style-type: none"> ☞ (SALAMAN TEHO ETUSIJALLA): kasvata aluetta vähentämällä kattavuutta hieman. ☞ (NORMAALI): sovita kattavuus kuvakulmaan. ☞ (TASAIN. VALO ETUSIJALLA): lisää kattavuutta hieman tasaisemman valaistuksen saavuttamiseksi.
⑦ LED-valo	Valitse, miten sisäänrakennettu LED-valo toimii valokuvauksen aikana (vain yhteensopivissa yksiköissä): silmävalona (👁️/ VALONPILKAHDUS), AF-apuvalona (AF/AF AVUSTAJA) tai sekä silmävalona että AF-apuvalona (👁️/ AF AVUSTAJA+VALONPILK.). Valitse OFF poistaaksesi LED-valon käytöstä valokuvauksen aikana.
⑦ Välähdysten lukumäärä *	Valitse, kuinka monta kertaa salama välähtää aina, kun suljin laukaistaan MULTI -tilassa.
⑧ Taajuus *	Valitse taajuus, jolla salama välähtää MULTI -tilassa.

* Täyttä arvoa ei ehkä voida soveltaa, jos salaman ohjausjärjestelmän rajat ylittyvät.

MASTER(OPTINEN)

Vaihtoehdot näytetään, jos laite toimii tällä hetkellä isäntäsalamana FUJIFILMIN optisen langattoman salaman kauko-ohjaukselle.

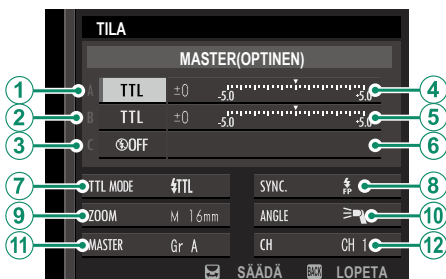

Isäntä- ja etäyksiköt voidaan asettaa enintään kolmeen ryhmään (A, B ja C), ja salamatila ja salaman taso säädetään erikseen kullekin ryhmälle. Neljä kanavaa on käytettävissä tiedonsiirtoon yksiköiden välillä; erillisiä kanavia voidaan käyttää eri salamajärjestelmille tai estämään häiriöitä, kun useat järjestelmät toimivat lähellä toisiaan.

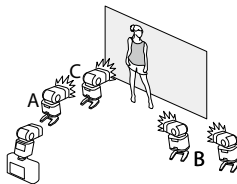

Asetus	Kuvaus
① Salaman ohjaustila (ryhmä A)	<p>Valitse salaman ohjaustilat ryhmille A, B ja C. TTL% on saata- vissa vain ryhmille A ja B.</p> <ul style="list-style-type: none"> • TTL: Ryhmän yksiköt välähtävät TTL-tilassa. Salamakorjausta voidaan säätää kullekin ryhmälle erikseen. • TTL%: jos TTL% on valittuna joko ryhmässä tai A tai B, valitun ryhmän teho voidaan määrittellä toisen ryhmän prosenttiosuutena ja kokonaissalamakorjausta voidaan säätää molemmille ryhmille.
② Salaman ohjaustila (ryhmä B)	<ul style="list-style-type: none"> • M: tilassa M ryhmän yksiköt välähtävät valitulla teholla (il- maistuna täyden tehon murto-osina) riippumatta kohteen kirkkaudesta tai kameran asetuksista. • MULTI: Kun MULTI valitaan mille tahansa ryhmälle, kaikki yksiköt asetetaan toistavaan salamatilaan. Kaikki yksiköt välähtävät useita kertoja kunkin kuvan kohdalla. • OFF (POIS): jos OFF on valittuna, ryhmän yksiköt eivät välähdä.
③ Salaman ohjaustila (ryhmä C)	
④ Salamakorjaus/teho (ryhmä A)	<p>Säädä salaman taso valitulle ryhmälle salaman ohjaustilalle valitun asetuksen mukaan. Huomaa, että täyttä arvoa ei ehkä voida soveltaa, jos salaman ohjausjärjestelmän rajat ylittyvät.</p>
⑤ Salamakorjaus/teho (ryhmä B)	<ul style="list-style-type: none"> • TTL: säädä salamakorjausta. • M/MULTI: säädä salaman tehoa.
⑥ Salamakorjaus/teho (ryhmä C)	<ul style="list-style-type: none"> • TTL%: valitse tasapaino ryhmien A ja B välille ja säädä kokonaissalamakorjausta.

Asetus	Kuvaus
7 Salamatila (TTL)	<p>Valitse salamatila TTL-salaman ohjaukselle. Käytettävissä olevat asetukset riippuvat valitusta kuvaustilasta (P, S, A tai M).</p> <ul style="list-style-type: none"> • TTL AUTO (SALAMA AUTOMAATTINEN): Salama laukeaa vain tarvittaessa; salaman tasoa säädetään kohteen kirkkauden mukaan. Kuvake  tulee näkyviin, kun laukaisin painetaan puoleenväliin, mikä ilmaisee salaman välähtävän, kun kuva otetaan. • TTL (NORMAALI): Salama välähtää jokaisen kuvan kohdalla, jos mahdollista; salaman tasoa säädetään kohteen kirkkauden mukaan. Salama ei välähdä, ellei sitä ole ladattu täyteen, kun suljin vapautetaan. • TTL SLOW (HIDAS SYNKRONOINTI): Yhdistä salama pitkiin suljinaikoihin, kun valokuvaat muutokuvakohteita yömaisemausta vasten. Salama ei välähdä, ellei sitä ole ladattu täyteen, kun suljin vapautetaan.
8 Synkronointi	<p>Ohjaa salaman ajoitusta.</p> <ul style="list-style-type: none"> • FRONT (ENSIMMÄINEN VERHO): salama välähtää heti suljimen avautumisen jälkeen (yleensä paras vaihtoehto). • REAR (TOINEN VERHO): salama välähtää juuri ennen suljimen sulkeutumista. • FP (AUTOMAATTINEN FP(HSS)): Pikasykronointi (vain yhteensopivissa laitteissa). Kamera kytkee automaattisesti etuverhon pikasykronoinnin päälle suljinajoilla, jotka ovat lyhyempiä kuin salaman täsmäsynopeus. Vastaa asetusta ENSIMMÄINEN VERHO, kun MULTI on valittu salaman ohjaustilaksi.
9 Zoomaus	<p>Valaistuskulma (salaman kattavuus) laitteissa, jotka tukevat salamazoomausta. Jotkut laitteet mahdollistavat säätöjen tekemisen kamerasta. Jos AUTOMAATTINEN on valittuna, zoomausta säädetään automaattisesti vastaamaan objektiivin polttoväliin kattavuutta.</p>

Asetus	Kuvaus
⑩ Valaistus	<p>Jos laite tukee tätä ominaisuutta, valitse seuraavista:</p> <ul style="list-style-type: none"> •  (SALAMAN TEHO ETUSIJALLA): kasvata aluetta vähentämällä kattavuutta hieman. •  (NORMAALI): sovita kattavuus kuvakulmaan. •  (TASAIN. VALO ETUSIJALLA): lisää kattavuutta hieman tasaisemman valaistuksen saavuttamiseksi.
⑪ Isäntä	<p>Aseta isäntäsalama ryhmälle A (Gr A), B (Gr B) tai C (Gr C). Jos OFF valitaan, isäntäsalamalaitteen teho pidetään tasolla, joka ei vaikuta lopulliseen kuvaan. Käytettävissä vain, jos yksikkö on kiinnitetty kameran salamakenkään isäntäsalamana kohtaan FUJIFILM optinen langaton salaman kauko-ohjaus TTL-, TTL%- tai M-tilassa.</p>
⑪ Välähdysten lukumäärä	<p>Valitse, kuinka monta kertaa salama välähtää aina, kun suljin laukaistaan MULTI-tilassa.</p>
⑫ Kanava	<p>Valitse kanava, jota isäntäsalama käyttää tiedonsiirtoon etäsalamayksiköiden kanssa. Erillisiä kanavia voidaan käyttää eri salamajärjestelmille tai estämään häiriöitä, kun useita järjestelmiä toimii lähekkäin.</p>
⑫ Taajuus	<p>Valitse taajuus, jolla salama välähtää MULTI-tilassa.</p>

11

Liitännät

HDMI-lähtö

Kameran kuvaus- ja toistonäytöt voidaan lähettää HDMI-laitteisiin.

HDMI-laitteisiin liittäminen

Liitä kamera televisioihin tai muihin HDMI-laitteisiin kolmannen osapuolen HDMI-kaapelilla.

- 1 Sammuta kamera.
- 2 Kytke kaapeli alla kuvatun mukaisesti ja varmista, että liittimet on asetettu kunnolla paikoilleen.

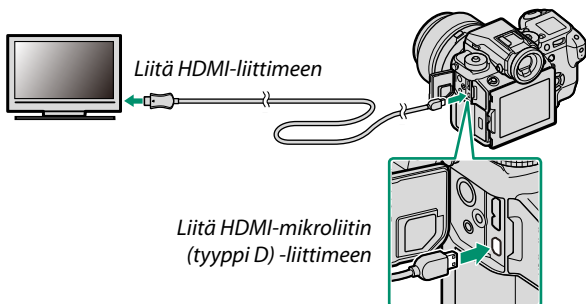

! Käytä enintään 1,5 m pitkää HDMI-kaapelia.

- 3 Konfiguroi laite HDMI-tuloon laitteen mukana toimitetussa dokumentaatiossa kuvatulla tavalla.
- 4 Kytke kamera päälle. Voit nyt kuvata ja toistaa kuvia samalla kun katselet television näyttöä sekä tallentaa kuvia HDMI-laitteeseen.

! USB-kaapelia ei voi käyttää HDMI-kaapelin ollessa kytkettynä.

Kuvaus

Ota kuvia ja tallenna elokuvia samalla kun katselet näkymää kameran objektiivin läpi tai tallennat filmimateriaalia HDMI-laitteeseen.

Toisto

Aloita toisto painamalla kameran -painiketta. Kameran näyttö kytkeytyy pois päältä, ja kuvat ja videot lähetetään HDMI-laitteeseen. Huomaa, että kameran äänenvoimakkuussäätimillä ei ole vaikutusta TV:n ääneen; säädä äänenvoimakkuutta television äänensäätimillä.



Jotkut televisiot saattavat näyttää lyhyen aikaa mustaa kuvaruutua videoiston alkaessa.

Langaton siirto

Muodosta WLAN-yhteys kameran ja älypuhelimien välille.

Lataukset ja lisätiedot löytyvät osoitteesta:

<http://fujifilm-dsc.com/wifi/>

Langattomat yhteydet: älypuhelimet

Asenna "FUJIFILM Camera Remote"-sovellus älypuhelimieesi selataksesi kamerassa olevia kuvia, ladataksesi valitsemasi kuvat, kauko-ohjataksesi kameraa tai kopioidaksesi sijaintitiedot kameran. Kun sovellus on asennettu, muodosta yhteys käyttämällä asetussvalintoja **📷 KUVAUSASETUS > LANGATON TIEDONS.** tai **📷 TOISTOVALIKKO > LANGATON TIEDONS.** kameran valikoissa.



Yhdistäminen tietokoneisiin USB:lla

Yhdistä kamera tietokoneeseen ladataksesi kuvia tai ottaaksesi kuvia etänä.

Kytkeyty kuvaus

Ota kuvia etänä.

Mac OS X/macOS

Kytkeyty kuvaus on käytettävissä Adobe® Photoshop® Lightroom®- ja FUJIFILM Tether Shooting PRO- tai Tether Shooting -laajennusten ostajille. FUJIFILM Tether Shooting PRO- ja Tether Shooting - laajennukset ovat saatavilla Adoben lisäosat -verkkosivuilla.

Windows

Kytkeyty kuvaus on käytettävissä HS-V5:n tai Adobe® Photoshop® Lightroom® -ohjelman ja FUJIFILM Tether Shooting PRO- tai Tether Shooting -laajennuksen ostajille. FUJIFILM Tether Shooting PRO- ja Tether Shooting - laajennukset ovat saatavilla Adoben lisaosat -verkkosivuilla.

FUJIFILM X Acquire

Kytkeyty kuvaus on myös FUJIFILM X Acquire -käyttäjien käytettävissä. Sovellus on ladattavissa ilmaiseksi FUJIFILM-verkkosivuilta.

Valokuvien kopioiminen tietokoneelle

Kuvat voidaan kopioida Windows- ja Mac OS X/macOS -tietokoneille, kuten alla on kuvattu. Lisätietoja kuvatuista ohjelmistoista löytyy online-ohjeesta.

Windows

Käytä MyFinePix Studiota kopioidaksesi kuvia tietokoneelle, jossa niitä voi säilyttää, katsella, järjestää ja tulostaa. MyFinePix Studion voi ladata seuraavalta verkkosivulta:

<http://fujifilm-dsc.com/mfs/>

Kun lataus on valmis, kaksoisnapsauta ladattua tiedostoa ("MFPS_Setup.EXE") ja viimeistelee asennus noudattamalla näytölle tulevia ohjeita.

Mac OS X/macOS

Kuvat voidaan kopioida tietokoneelle käyttämällä Image Capturea (toimitetaan tietokoneen mukana) tai muuta ohjelmistoa.

RAW-tiedostojen katseleminen

Jos haluat katsella RAW-tiedostoja tietokoneella, käytä RAW FILE CONVERTER EX 2.0 -sovellusta, jonka voi ladata osoitteesta:

<http://fujifilm-dsc.com/rfc/>

Kameran kytkeminen

- 1 Hae muistikortti, joka sisältää kuvia, jotka haluat kopioida tietokoneeseen ja aseta kortti kameraan.

! Virran katkeaminen siirron aikana voi aiheuttaa tietojen menetyksen tai muistikortin vahingoittumisen. Aseta kameraan uusi tai täyteen ladattu akku ennen kameran kytkemistä.

- 2 Sammuta kamera ja kytke kolmannen osapuolen USB 3.0- tai 2.0-kaapeli (kumpaakin tyyppiä voidaan käyttää) ja varmista, että liittimet ovat kunnolla paikoillaan.

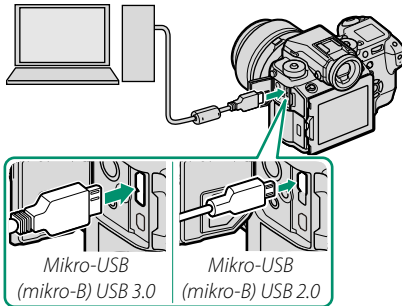

! Käytä USB 3.0 -kaapelia suuremmille nopeuksille tietokoneiden kanssa, jotka tukevat USB 3.0:aa.

- 3 Kytke kamera päälle.
- 4 Kopioi kuvat tietokoneeseen. Kytketyn kuvauksen aikana kuvia voidaan kopioida käyttämällä kytketyn kuvauksen ohjelmistoja, esim. FUJIFILM Tethered Shooting Plug-in PRO. Muussa tapauksessa voidaan käyttää MyFinePix Studiota tai käyttöjärjestelmän mukana tulleita sovelluksia.
- 5 Kun siirto on valmis, kytke kamera pois päältä ja irrota USB-kaapeli.



Jos muistikortti, jossa on paljon kuvia, asetetaan sisään, ohjelmiston käynnistyminen saattaa kestää hetken, eikä kuvien tuominen tai tallentaminen ehkä onnistu. Käytä kuvien siirtämiseen muistikortin lukijaa.

USB-kaapeli saa olla enintään 1,5 m pituinen ja sen on sovelluttava tiedonsiirtoon. Liitä kamera suoraan tietokoneeseen; älä käytä USB-keskitintä tai näppäimistöä.

Älä irrota USB-kaapelia, kun tiedonsiirto kameran ja tietokoneen välillä on kesken, äläkä aseta tai poista muistikortteja, kun siirto on käynnissä. Tämän varoituksen laiminlyönti voi aiheuttaa tietojen menetyksen tai muistikortin vahingoittumisen.

Joissain tapauksissa verkkopalvelimelle tallennettuihin kuviin ei välttämättä pääse käyttämällä ohjelmaa samalla tavalla kuin yksittäisellä tietokoneella.

Käyttäjä vastaa kaikista sovellettavista puhelynyhtiön tai Internet-palveluntarjoajan maksuista käyttäessään Internet-yhteyttä edellyttäviä palveluja.

instax SHARE -tulostimet

Tulosta kuvia digitaalikamerastasi instax SHARE -tulostimiin.

Yhteyden muodostaminen

Valitse  **YHTEYSASETUS** > **instax-TUL. YHT. ASETUS** ja syötä instax SHARE -tulostimen nimi (SSID) ja salasana.

Tulostimen nimi (SSID) ja salasana

Tulostimen nimi (SSID) löytyy tulostimen pohjasta; oletussalasana on "1111". Jos olet jo valinnut eri salasanan älypuhelimtulostamiseen, syötä sen sijaan se salasana.

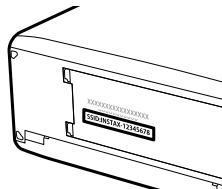

Kuvien tulostaminen

- 1 Kytke tulostin päälle.
- 2 Valitse  **TOISTOVALIKKO > instax-TULOST. TULOSTAA.** Kamera luo yhteyden tulostimeen.



 Kun haluat tulostaa kuvan sarjakuvauksella otetusta kuvasarjasta, tuo kuva näkyviin, ennen kuin valitset **instax-TULOST. TULOSTAA.**

- 3 Käytä valitsinta tuodaksesi näkyviin kuvan, jonka haluat tulostaa ja paina sitten **MENU/OK.**



 Muilla kameroilla otettuja kuvia ei voi tulostaa.
Tulostettava alue on pienempi kuin alue, joka näkyy LCD-näytöllä.

- 4 Kuva lähetetään tulostimeen ja tulostus alkaa.

Tekniset huomautukset

12

FUJIFILMin lisävarusteet

FUJIFILM tarjoaa seuraavia valinnaisia lisävarusteita. Saat viimeisimmät tiedot alueellasi saatavilla olevista lisävarusteista paikalliselta FUJIFILM-edustajaltasi tai osoitteesta http://www.fujifilm.com/products/digital_cameras/index.html.

Ladattavat litiumioniakut

NP-T125: suuren kapasiteetin ladattavia NP-T125-lisäakkuja voi hankkia tarvittaessa.



Akkulaturit

BC-T125: Korvaavia akkulatureita voi ostaa tarpeen mukaan.

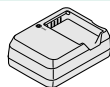

Vaihtovirtasovittimet

AC-15V: käytä tätä 100–240 V:n, 50/60 Hz:n virtasovittinta pitkäkestoisessa kuvauksessa ja toistossa, kopioidaksesi kuvia tietokoneeseen tai ladataksesi akkua kamerassa tai valinnaisessa akkukahvassa.



Kaukolaukaisimet

RR-90: käytä kameran tärinän vähentämiseen tai sulkimen auki pitämiseen aikavalotuksen aikana.



Stereomikrofonit

MIC-ST1: ulkoinen mikrofoni videon tallennukseen.

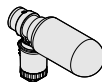

FUJINON-objektiivit

GF-sarjan objektiivit: yksinomaan FUJIFILMin G-kiinnityksen kanssa käytettäviksi tarkoitetut keskenään vaihdettavat objektiivit.



Pystysuuntaiset akun tartunnat

VG-GFX1: Tässä kahvassa on paikka lisäakulle, mikä parantaa kestävyyttä ja helpottaa kameran pitelemistä, kun sitä on käännetty 90° "pystysuuntaisten" (muotokuva) kuvien rajaamista varten. Kahvassa oleva akku voidaan ladata valinnaisella AC-15V-vaihtovirtasovittimella.

**Kallistussovitin**

EVF-TL1: tämän sovittimen avulla voit kääntää etsintä vasemmalle tai oikealle $\pm 45^\circ$ tai ylös tai alas välillä $0-90^\circ$ ottaaksesi kuvia eri kulmista.

**Kamerakenkään kiinnitettävät salamalaitteet**

EF-X500: Tämän kiinnikkeellä varustetun salamalaitteen ohjeluku on 50 (ISO 100, m) ja se tukee FP:tä (pikasykronointi), jolloin sitä voidaan käyttää suljinajoilla, jotka ylittävät salaman täsmänopeuden. Salama saa tehonsa neljästä AA-paristosta tai valinnaisesta EF-BP1-akusta, se tukee manuaalista ja TTL-salamaohjausta ja automaattista tehozoomia alueella 24–105 mm (vastaa 35-millistä muotoa) ja siihen sisältyy FUJIFILMin optinen langaton salamaohjaus, jolloin sitä voidaan käyttää isäntänä tai etäsalamayksikkönä kauko-ohjatussa langattomassa salamakuvauksessa. Salamapäätä voi kääntää 90° ylös, 10° alas, 135° vasemmalle tai 180° oikealle valaistuksen heijastamiseksi.



EF-42: Tämän kiinnikkeellä varustetun salamalaitteen (virtalähteenä neljä AA-paristoa) ohjeluku on 42 (ISO 100, m) ja se tukee manuaalista ja TTL-salamaohjausta ja automaattista tehozoomia alueella 24–105 mm (vastaa 35-millistä muotoa). Salamapäätä voi kääntää 90° ylös, 180° vasemmalle tai 120° oikealle salaman heijastamiseksi.



EF-X20: Tämän kiinnikkeellä varustetun salamalaitteen ohjeluku on 20 (ISO 100, m). Salama saa virtansa kahdesta AAA-paristosta, ja tämä kevyt, kompakti laite sisältää valitsimen TTL-salamakorjauksen tai manuaalisen salaman tehon säätämiseen.

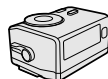

EF-20: Tämän kiinnikkeellä varustetun salamalaitteen (virtalähteenä kaksi AA-paristoa) ohjeluku on 20 (ISO 100, m) ja se tukee TTL-salamaohjausta (manuaalista salamaohjausta ei tueta). Salamapäätä voi kääntää ylöspäin 90° valaistuksen heijastamiseksi.

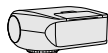

Rungon suojukset

BCP-002: suojaa kameran objektiivin kiinnikettä, kun kameraan ei ole kiinnitetty objektiivia.

instax SHARE -tulostimet

SP-1/SP-2: yhdistä langattoman lähiverkon kautta tulostaaksesi kuvia instax-filmille.

Turvallisuustietoja

Muista lukea nämä huomautukset ennen käyttöä

Turvallisuusohjeita

- Varmista, että käytät kameraa oikein. Lue nämä turvallisuusohjeet ja *Omistajan opas* huolellisesti ennen käyttöä.
- Säilytä turvallisuusohjeet tämän jälkeen turvallisessa paikassa.

Tietoja kuvakkeista

Seuraavat tässä asiakirjassa käytetyt kuvakkeet osoittavat henkilövahinkojen ja aineellisten vahinkojen vakavuuden, jos kuvakkeen osoittamia tietoja ei oteta huomioon ja laitetta käytetään sen takia virheellisesti.



VAROITUS

Tämä kuvake osoittaa, että tietojen huomiotta jättäminen voi johtaa kuolemaan tai vakaviin henkilövahinkoihin.



HUOMIO

Tämä kuvake osoittaa, että tietojen huomiotta jättäminen voi johtaa henkilövahinkoihin tai aineellisiin vahinkoihin.

Alla olevat kuvakkeet osoittavat huomioitavien tietojen luonteen.



Kolmiomaiset kuvakkeet osoittavat, että tiedot vaativat huomiota ("Tärkeä").



Poikkittaisella viivalla ylivedetyt pyöreät kuvakkeet osoittavat, että kyseinen toiminto on kielletty ("Kielletty").



Huutomerkillä varustetut täytetyt ympyrät osoittavat, että kyseinen toiminto on suoritettava ("Pakollinen").

VAROITUS



Älä koske pistorasiasta

Jos kameran käytössä ilmenee ongelmia, kytkte se pois päältä, poista akku ja irrota vaihtovirtasovitin pistorasiasta. Kameran käytön jatkaminen, kun siitä nousee savua, se käryää tai toimii jotenkin muuten tavallisuudesta poikkeavasti, voi aiheuttaa tulipalon tai sähköiskun. Ota yhteyttä FUJIFILM-jälleenmyyjääsi.



Älä päästä vettä tai vieraita esineitä kameran sisälle. Jos kameran sisälle pääsee vettä tai vieraita esineitä, kytkte sen virta pois päältä, poista akku ja irrota vaihtovirtasovitin pistorasiasta. Kameran käytön jatkaminen voi aiheuttaa tulipalon tai sähköiskun. Ota yhteyttä FUJIFILM-jälleenmyyjääsi.



Älä käytä kylpyhuoneessa tai suihkussa

Älä käytä kameraa kylpyhuoneessa tai suihkussa. Tämä voi aiheuttaa tulipalon tai sähköiskun.



Älä paina osiin

Älä koskaan yritä muuttaa tai purkaa kameraa osiin (älä koskaan avaa koteloa). Tämän varoituksen laiminlyönti voi aiheuttaa tulipalon tai sähköiskun.



Älä koske osiin

Jos kameran kotelo rikkoutuu putoamisen tai muun vahingon seurauksena, älä kosketa esiin tulleisiin osiin. Tämän varoituksen laiminlyönti ja vaurioituneiden osien koskettaminen voi aiheuttaa sähköiskun tai loukkaantumisen. Poista akku välittömästi, mutta varo loukkaantumista ja sähköiskua. Vie tuote sen ostopaikkaan, josta saat jatko-ohjeita.



Älä muuta tai lämmitä liitäntäjohtoa, kierrä tai vedä sitä liian voimakkaasti tai aseta sen päälle raskaita esineitä. Nämä toimet voivat vahingoittaa johtoa ja aiheuttaa tulipalon tai sähköiskun. Jos johto on vahingoittunut, ota yhteyttä FUJIFILM-jälleenmyyjääsi.



Älä aseta kameraa epävakaille pinnalle. Kamera voi pudota tai keikahtaa nurin ja aiheuttaa vahinkoja.



Älä koskaan yritä ottaa kuvia, kun olet liikkeessä. Älä käytä kameraa silloin, kun kävelet tai ajat autoa. Voit kaatua tai joutua liikenneonnettomuuteen.













Älä kosketa kameran metalliosia ukkosmyrskyn aikana. Tämä voi aiheuttaa salaman sähköpurkauksesta johtuvan sähköiskun.



Älä käytä akkua ohjeiden vastaisesti. Lataa akku ohjeen mukaisella tavalla.

 **VAROITUS**

	<p><u>Älä pura osiin tai tee muutoksia akkuihin äläkä kuumenna niitä. Älä pudota, iske tai heitä akkuja tai muuten altista niitä voimakkaalle iskuille. Älä käytä akkuja, jotka osoittavat merkkejä vuodosta, epämuodostumista, värin muutoksista tai muista poikkeavuuksista. Käytä vain nimettyjä latureita akkujen lataamiseksi äläkä yritä ladata ei-ladattavia litiumioni-akkuja tai alkaliparistoja. Älä laita paristoja oikosulkuun tai säilytä niitä metalliesineiden kanssa.</u> Näiden varoitimien noudattamatta jättäminen voi aiheuttaa akkujen ylikuumenemista, syttymisen, halkeamista tai vuotamista ja aiheuttaa tulipalon, palovammoja tai muun loukkaantumisen.</p>
	<p><u>Käytä ainoastaan tämän kameran kanssa käytettäväksi tarkoitettuja akkuja tai vaihtovirtasovittimia. Älä käytä muuta kuin tyyppikilvessä osoitettua jännitettä.</u> Muiden virtalähteiden käyttäminen voi aiheuttaa tulipalon.</p>
	<p><u>Jos akku vuotaa ja akkunestettä joutuu silmiisi, ihollesi tai vaatteillesi, huuhtele alue puhtaalla vedellä ja hakeudu välittömästi lääkärin hoitoon tai soita hätänumeroon.</u></p>
	<p><u>Älä lataa laturilla muita kuin tässä määritettyjä akkuja.</u> Mukana tullut laturi on tarkoitettu vain kameran mukana olevien akkutyypin lataamiseen. Tavallisten paristojen tai muunlaisten ladattavien akkujen lataaminen laturilla voi saada pariston/akun vuotamaan, ylikuumenemaan tai räjähtämään.</p>
	<p><u>Salaman käyttäminen liian lähellä ihmisten silmiä voi aiheuttaa näkövammoja.</u> Noudata erityistä varovaisuutta, kun kuvaat vauvoja ja pikkulapsia.</p>
	<p><u>Älä jätä laitetta pitkäaikaiseen kosketukseen kuumien pintojen kanssa.</u> Jos tätä varoittoa ei huomioida, lieviä palovammoja saattaa syntyä, etenkin korkeissa ympäristön lämpötiloissa tai käyttäjille, jotka kärsivät huonosta verenkierrosta tai alentuneesta tuntokyvystä. Tällöin jalustan käyttöä tai vastaavia varoituksia suositellaan.</p>
	<p><u>Älä jätä mitään ruumiinosaa kosketuksiin tuotteen kanssa pitkäksi ajaksi tuotteen ollessa päällä.</u> Jos tätä varoittoa ei huomioida, lieviä palovammoja saattaa syntyä etenkin pitkäaikaisen käytön aikana, korkeissa ympäristön lämpötiloissa tai käyttäjille, jotka kärsivät huonosta verenkierrosta tai alentuneesta tuntokyvystä. Tällöin jalustan käyttöä tai vastaavia varoituksia suositellaan.</p>
	<p><u>Älä käytä helposti syttyvien esineiden, räjähtävien kaasujen tai pölyn läheisyydessä.</u></p>
	<p><u>Aseta akku kuljetuksen ajaksi digitaalikameraan tai säilytä sitä kotelossa. Säilytä akkua kovassa kotelossa. Kun hävität akun, peitä akun navat eristysteipillä.</u> Jos akku pääsee koskettamaan muita metalliesineitä tai akkuja, se voi syttyä palamaan tai räjähtää.</p>
	<p><u>Pidä muistikortit, salamakengät ja muut pienet osat poissa pienten lasten ulottuvilta.</u> Lapset voivat niellä pieniä osia; pidä poissa lasten ulottuvilta. Jos lapsi nielee jonkin pienen osan, ota yhteyttä lääkäriin tai soita hätäkeskukseen.</p>
	<p><u>Pidä poissa pienten lasten ulottuvilta.</u> Vammoja voivat aiheuttaa myös hihna, joka voi kiertyä lapsen kaulan ympärille aiheuttaen kuristumisen, ja salama, joka voi aiheuttaa näkövamman.</p>
	<p><u>Noudata lentoyhtiön ja sairaalan henkilökunnan antamia ohjeita.</u> Tämä tuote synnyttää radiotaajuisia päästöjä, jotka voivat häiritä navigointi- tai lääkinnällisiä laitteita.</p>

 HUOMIO	
	Älä käytä kameraa paikoissa, joissa on öljynkatkua, höyryä, kosteutta tai pälyä. Tämä voi aiheuttaa tulipalon tai sähköiskun.
	Älä jätä kameraa erittäin kuumiin paikkoihin. Älä jätä kameraa esimerkiksi suljettuun ajoneuvoon tai suoraan auringonvaloon. Tämä voi aiheuttaa tulipalon.
	Älä aseta raskaita esineitä kameran päälle. Raskas esine voi keikahtaa nurin tai pudota ja aiheuttaa vahinkoja.
	Älä siirrä kameraa, kun vaihtovirtasovitin on edelleen kytkettynä pistorasiaan. Älä irrota vaihtovirtasovittinta pistorasiasta vetämällä liitäntäjohdosta. Tämä voi vahingoittaa virtajohtoa tai kaapeleita ja aiheuttaa tulipalon tai sähköiskun.
	Älä peitä tai kiedo kameraa tai vaihtovirtasovittinta kankaaseen tai peittoon. Tämä voi aiheuttaa kuumentumista, mikä voi vääntää koteloa tai aiheuttaa tulipalon.
	Kun puhdistat kameraa, tai et aio käyttää sitä pidempään aikaan, poista akku ja irrota vaihtovirtasovitin pistorasiasta. Tämän ohjeen noudattamatta jättäminen voi aiheuttaa tulipalon tai sähköiskun.
	Irrota laturi latauksen päätyttyä pistorasiasta. Laturin jättäminen kytkettynä pistorasiaan voi aiheuttaa tulipalon.
	Kun muistikortti poistetaan kamerasta, kortti saattaa ponnahtaa ulos korttipaikasta liian nopeasti. Pidä sormiasi kevyesti korttia vasten ja vapauta kortti varovasti. Ulos sinkoava kortti voi aiheuttaa vammoja.
	Testausta ja puhdistusta kamerasi säännöllisesti. Pölyn kerääntyminen kameran sisälle voi aiheuttaa tulipalon tai sähköiskun. Pyydy FUJIFILM-jälleenmyyjäsi puhdistuttamaan kamera sisäلت kahden vuoden välein. Huomaa, että tämä on maksullinen palvelu.
	Akun asettaminen väärin aiheuttaa räjähdysvaaran. Vaihda ainoastaan samaan tai saman tyyppiseen akkuun.

Akku ja virtalähde

Huomaa: Tarkista, minkä tyyppinen akku kameraasi sopii, ja lue aiheeseen liittyvät osiot.

VAROITUS: akkua ei saa altistaa liialliselle kuumuudelle, kuten auringonpaisteelle, tullelle tai vastaavalle.

Seuraavassa kerrotaan akkujen asianmukaisesta käytöstä ja niiden käyttöiän pidentämisestä. Väärä käyttö voi lyhentää akun käyttöiää tai aiheuttaa vuodon, ylikuumenemisen, tulipalon tai räjähdysksen.

Li-ion-akut (litiumioniakut)

Lue tämä osio, jos kamerassasi käytetään uudelleenladattavaa Li-ion-akkua.

Akku ei ole ladattu toimitushetkellä. Lataa akku ennen käyttöä. Säilytä akkua kotelossaan, kun et käytä sitä.

■ Huomioitavaa akusta

Akun lataus purkautuu hiljalleen, kun akkua ei käytetä. Lataa akku päivää tai kahta ennen käyttöä.

Akun käyttöiää voidaan pidentää sammuttamalla kamera, kun sitä ei käytetä.

Akun kapasiteetti pienenee alhaisissa lämpötiloissa; loppuun kulutettu akku ei välttämättä toimi kylmässä. Pidä ylimääräinen täyteen ladattu akku lämpimässä paikassa ja vaihda tarvittaessa, tai pidä akku taskussasi tai muussa lämpimässä paikassa ja aseta se kameraan vasta kun aloitat kuvaamisen. Älä aseta akkua suoraan kosketukseen käsienlämmittimien tai muiden lämmityslaitteiden kanssa.

■ Akun lataaminen

Lataa akku mukana toimitettavassa laturissa. Latausajat pidentyvät, jos ympäristön lämpötila on alle +10 °C tai yli +35 °C. Älä yritä ladata akkua yli +40 °C:een lämpötiloissa; alle +5 °C:een lämpötiloissa akku ei lataudu.

Älä lataa jo täyteen ladattua akkua. Akun ei tosin tarvitse olla täysin tyhjä ennen lataamista.

Akku saattaa tuntua lämpimältä välittömästi lataamisen tai käytön jälkeen. Tämä on normaalia.

■ Akun käyttöikä

Normaalilämpötiloissa akku voidaan ladata ainakin 300 kertaa. Kun akun varausaika pienenee huomattavasti, tarkoittaa se akun käyttöiän päättyneen. Akku on tällöin vaihdettava uuteen.

■ Säilytys

Akun tuo voi heikentyä, jos se on ollut täyteen ladattuna käyttämättä pitkiä aikoja. Käytä akku tyhjäksi ennen säilytystä.

Jos kameraa ei aiota käyttää pitkään aikaan, poista akku ja säilytä sitä kuivassa paikassa, jonka lämpötila on välillä +15 °C – +25 °C. Älä säilytä akkua paikoissa, jotka voivat altistaa äärimmäisille lämpötiloille.

■ Varoituksia: akun käsittely

- Älä säilytä tai kuljeta metalliesineiden, kuten kaulakorujen tai hiussolkien, kanssa.
- Älä altista liekeille tai kuumuudelle.
- Älä pura osiin tai tee muutoksia.
- Käytä ainoastaan nimettyjen latureiden kanssa.
- Hävitä käytetyt akut saman tien.
- Älä pudota tai altista voimakkailla iskuille.
- Älä altista vedelle.
- Pidä liittimet puhtaina.
- Akku ja kameran runko saattavat tuntua lämpimiltä pitkän käytön jälkeen. Tämä on normaalia.

■ Huomio: hävittäminen

Hävitä käytetyt akut paikallisten säädösten mukaisesti. Kiinnitä huomiota ympäristönäkökohtiin akun hävittämisessä. Käytä laitetta leudossa ilmastossa.

Vaihtovirtasovittimet (saatavilla erikseen)

Käytä ainoastaan tämän kameran kanssa käytettäväksi tarkoitettuja FUJIFILMin vaihtovirtasovittimia. Muut sovittimet saattavat vahingoittaa kameraa.

- Käytä vaihtovirtasovittinta vain sisätiloissa.
- Varmista, että tasavirtapistoke on kytketty kameraan kunnolla.
- Sammuta kamera ennen sovittimen irrottamista. Irrota sovitin pistokkeesta, älä kaapelista.
- Älä käytä muiden laitteiden kanssa.
- Älä pura osiin.
- Älä altista korkealle kuumuudelle tai kosteudelle.
- Älä altista voimakkailla iskuille.
- Sovitin saattaa humista tai tuntua kuumalta käytön aikana. Tämä on normaalia.
- Jos sovitin aiheuttaa radiohäirintää, suuntaa tai sijoita vastaanottoantenni uudelleen.

Kameran käyttäminen

- Älä suuntaa kameraa äärimmäisen kirkkaita valonlähteitä kohti. Tällainen on esimerkiksi pilvettömältä taivaalta paistava aurinko. Tämän varotoimenpiteen laiminlyönti saattaa vahingoittaa kameran kuvasensoria.
- Etsimen läpi tuleva voimakas auringonvalo saattaa vahingoittaa elektronisen etsimen (EVF) paneelia. Älä suuntaa elektronista etsintä aurinkoa kohti.

Ota testikuvia

Ennen kuin otat kuvia tärkeissä tilaisuuksissa (kuten häissä tai ennen kuin otat kameran mukaan matkalle) ota testikuva ja tarkastele tulosta varmistaaksesi kameran normaalin toiminnan. FUJIFILM Corporation ei ota vastuuta vahingoista tai menetetyistä tuloista, jotka aiheutuvat tuotteen toimintahäiriöstä.

Tekijänoikeuteen liittyviä huomautuksia

Pelkästään henkilökohtaista käyttöä lukuun ottamatta digitaalisella kamerallasi tallennettuja kuvia ei voi käyttää ilman omistajan lupaa tavalla, joka rikkoo tekijänoikeuslakeja. Huomaa, että lavesitysten, näytäntöjen ja näyttelyiden valokuvaukseen liittyy erityisiä rajoituksia, vaikka kuvat olisi tarkoitettu vain omaan käyttöön. Käyttäjää pyydetään myös huomauttamaan, että tekijänoikeuslakien suojaamia kuvia tai tietoja sisältävän muistikortin siirtäminen toiselle henkilölle on sallittua vain ottamalla kyseisten tekijänoikeuslakien rajoitukset huomioon.

Käsittely

Varmista kuvien tallentuminen oikein suojaamalla kamera iskuilta ja tärähdyksiltä kuvien tallennuksen aikana.

Nestekidenäyttö (LCD)

Jos näyttö vaurioituu, huolehdi, että nestekiteiden koskettamiselta vältytään. Suorita alla esitettyjen tilanteiden sattuessa ilmoitetut kiireelliset toimet:

- **Jos nestekide pääsee kosketuksiin ihosi kanssa**, puhdista alue kankaalla ja pese sen jälkeen huolellisesti saippualla ja juoksevalla vedellä.
- **Jos nestekidettä pääsee silmään**, huuhteile silmää puhtaalla vedellä vähintään 15 minuutin ajan ja hakeudu sen jälkeen lääkärin hoitoon.
- **Jos nestekidettä nielaistaan**, huuhteile suu huolellisesti vedellä. Juo runsaasti vettä ja oksennuta, ja hakeudu sen jälkeen lääkärin hoitoon.

Vaikka näyttö on valmistettu käyttäen erittäin korkeatarkkuuksista teknologiaa, se saattaa sisältää kuvapisteitä, jotka valaisevat aina tai eivät syty. Tässä ei ole kyse toimintaviasta, ja tallennettuihin kuviin tällä ei ole vaikutusta.

Tavaramerkkeihin liittyviä tietoja

Digital Split Image on FUJIFILM Corporationin tavaramerkki tai rekisteröity tavaramerkki. xD-Picture Card ja **XD** ovat FUJIFILM Corporationin tavaramerkkejä. Tässä mainitut kirjasintyytit ovat DynaComware Taiwan Inc:n yksinomaan kehittämiä. Macintosh, Mac OS ja macOS ovat Apple Inc:n tavaramerkkejä Yhdysvalloissa ja muissa maissa. Windows on Microsoft Corporationin rekisteröity tavaramerkki Yhdysvalloissa ja muissa maissa. Adobe, Adobe-logo, Photoshop ja Lightroom ovat Adobe Systems Incorporatedin tavaramerkkejä tai rekisteröityjä tavaramerkkejä Yhdysvalloissa ja muissa maissa. Wi-Fi® ja Wi-Fi Protected Setup® ovat Wi-Fi Alliansin rekisteröityjä tavaramerkkejä. SDHC- ja SDXC-logot ovat SD-3C, LLC:n tavaramerkkejä. HDMI-logo on tavaramerkki. Kaikki muut tässä oppaassa mainitut tuotenimet ovat omistajiensa omaisuutta olevia tavaramerkkejä tai rekisteröityjä tavaramerkkejä.

Sähköinen häiriö

Kamera saattaa aiheuttaa häiriötä sairaalan tai lentoliikenteen laitteistolle. Kysy neuvoa sairaalan tai lentoyhtiön henkilökunnalta, ennen kuin käytät kameraa sairaalassa tai lentokoneessa.

Väritelevisiojärjestelmät

NTSC (National Television System Committee) on lähinnä Yhdysvalloissa, Kanadassa ja Japanissa käytettävä väritelevisio-lähetysten määrittäjä. PAL (Phase Alternation by Line) on lähinnä Euroopan maissa ja Kiinassa käytettävä väritelevisiojärjestelmä.

Exif Print (Exif-versio 2.3)

Exif Print on vastikään uudistettu digitaalisten kameroiden tiedostomuoto, jossa valokuvien kanssa tallennettuja tietoja käytetään optimaalisen värinvalinnan aikaansaamiseksi tulostuksessa.

TÄRKEÄ HUOMAUTUS: lue tämä, ennen kuin käytät ohjelmistoa

Lisensoidun ohjelmiston suora tai epäsuora vienti, kokonaisuudessaan tai osittain, on kielletty ilman asianomaisten hallintoelinten lupaa.

HUOMAUTUKSIA

Välttääksesi tulipalon tai sähköiskun vaaran älä altista laitetta sateelle tai kosteudelle.

Lue kohta "Turvallisuustietoja" ja varmista, että ymmärrät siinä esitetyt tiedot ennen kameran käyttämistä.

Asiakkaalle Kanadassa

CAN ICES-3 (B)/NMB-3(B)

HUOMIO: tämä B-luokan digitaalinen laite on kanadalaisten ICES-003-vaatimusten mukainen.

Kanadan teollisuusministeriön (Industry Canada) lausunto: Tämä laite noudattaa Kanadan teollisuusministeriön lisenssi-vapautta koskevaa RSS-säännöstä. Käyttö riippuu seuraavasta kahdesta ehdosta: (1) tämä laite ei saa aiheuttaa haitallisia häiriöitä ja (2) tämän laitteen täytyy vastaanottaa kaikki häiriöt, mukaan lukien häiriöt, jotka voivat aiheuttaa laitteen ei-toivottua toimintaa.

Tämä laite ja sen antenni(t) eivät saa sijaita samassa paikassa eikä niitä saa käyttää yhdessä minkään muun antennin tai lähettimen kanssa testattuja, sisäänrakennettuja radioita lukuun ottamatta. Maakuntakoodin valintatoiminto on poistettu käytöstä tuotteista, jotka myydään USA:ssa/Kanadassa.

Säteilyaltistuslausunto: Saatavilla olevat tieteelliset todisteet eivät osoita, että mitään terveysongelmia liittyisi pienitehoisten langattomien laitteiden käyttämiseen. Ei kuitenkaan ole näyttöä siitä, että nämä matalan tehon langattomat laitteet olisivat täysin vaarattomia. Matalatehoiset langattomat laitteet lähettävät käytön aikana pieniä määriä radiotaajuusenergiaa (RF) mikroaaltoalueella. Suuret määrät radiotaajuusenergiaa saattavat aiheuttaa terveysriskejä (lämmittämällä kudoksia), mutta altistuminen matalan tason radiotaajuusenergialle, jolla ei ole lämmittävää vaikutusta, ei aiheuta mitään tunnettuja terveysriskejä. Monissa matalan tason radiotaajuusenergiasta tehdyissä tutkimuksissa ei ole todettu mitään biologisia vaikutuksia. Joissain tutkimuksissa on näkynyt viitteitä siitä, että joitain biologisia vaikutuksia saattaisi olla, mutta lisätutkimukset eivät ole vahvistaneet näitä tuloksia. GFX 50S on testattu, ja sen on todettu olevan sekä IC:n kontrolloimattoman ympäristön säteilyaltistuksen rajojen että IC:n radiotaajuuspäästöjä koskevien sääntöjen (RSS-102) mukainen.

Sähköisten ja elektronisten laitteiden hävittäminen kotitalouksissa

Euroopan unioni, Norja, Islanti ja Liechtenstein: Tämä symboli tuotteessa tai käyttöoppaassa ja takuussa ja/ tai tuotteen pakkauksessa tarkoittaa, että tuotetta ei voi käsitellä kotitalousjätteenä. Sen sijaan tuote tulee toimittaa soveltuvaan sähköisten ja elektronisten laitteiden keräyspisteeseen.

Varmistamalla, että tämä tuote hävitetään asianmukaisesti, autat estämään mahdollisia haittavaikutuksia ympäristölle ja ihmisten terveydelle, joita saattaisi muuten olla seurauksena tuotteen epäasianmukaisesta hävittämisestä.

Tämä symboli paristoissa tai akuissa tarkoittaa, että kyseisiä paristoja tai akkuja ei voi käsitellä kotitalousjätteenä.

Jos laitteesi sisältää helposti poistettavia paristoja tai akkuja, hävitä ne erikseen paikallisten vaatimusten mukaisesti.

Materiaalien kierrättäminen auttaa säästämään luonnonvaroja. Lisätietoa tuotteen kierrättämisestä saat paikallisilta viranomaisilta, jättehuollosta tai liikkeestä, josta ostit tuotteen.

Maat Euroopan unionin, Norjan, Islannin ja Liechtensteinin ulkopuolella: jos haluat heittää pois tämän tuotteen sekä sen paristot tai akut, ota yhteyttä paikallisiin viranomaisiin ja pyydä tarkempia neuvoja asianmukaisesta hävittämisestä.

Japani: tämä akkuissa oleva symboli ilmaisee, että ne on hävitettävä erikseen.



Li-ion



Muista lukea nämä huomautukset ennen käyttöä

Turvallisuuohjeita



- Varmista, että käytät objektiivia oikein. Lue nämä turvallisuuohjeet ja kameran *Omistajan opas* huolellisesti ennen käyttöä.
- Säilytä turvallisuuohjeet tämän jälkeen turvallisessa paikassa.

Tietoja kuvakkeista





Seuraavat tässä asiakirjassa käytetyt kuvakkeet osoittavat henkilövahinkojen ja aineellisten vahinkojen vakavuuden, jos kuvakkeen osoittamia tietoja ei oteta huomioon ja laitetta käytetään sen takia virheellisesti.

	VAROITUS	Tämä kuvake osoittaa, että tietojen huomiotta jättäminen voi johtaa kuolemaan tai vakaviin henkilövahinkoihin.
	HUOMIO	Tämä kuvake osoittaa, että tietojen huomiotta jättäminen voi johtaa henkilövahinkoihin tai aineellisiin vahinkoihin.









Alla olevat kuvakkeet osoittavat huomioitavien tietojen luonteen.

	Kolmiomaiset kuvakkeet osoittavat, että tiedot vaativat huomiota ("Tärkeä").
	Poikittaisella viivalla ylivedetyt pyöreät kuvakkeet osoittavat, että kyseinen toiminto on kielletty ("Kielletty").
	Huutomerkillä varustetut täytetyt ympyrät osoittavat, että kyseinen toiminto on suoritettava ("Pakollinen").

VAROITUS

	Älä upota veteen tai altista vedelle. Tämän varoituksen laiminlyönti voi aiheuttaa tulipalon tai sähköiskun.
	Älä pura (älä avaa koteloa). Tämän varoituksen laiminlyömisestä voi seurata tuotteen toimintahäiriön aiheuttama tulipalo, sähköisku tai loukkaantuminen.
	Jos kameran kotelo rikkoutuu putoamisen tai muun vahingon seurauksena, älä kosketa esiin tulleisiin osiin. Tämän varoituksen laiminlyönti ja vaurioituneiden osien koskettaminen voi aiheuttaa sähköiskun tai loukkaantumisen. Poista akku välittömästi, mutta varo loukkaantumista ja sähköiskua. Vie tuote sen ostopaikkaan, josta saat jatko-ohjeita.
	Älä aseta epävakaille alustoille. Tuote saattaa tippua aiheuttaen vahinkoa.
	Älä katsele aurinkoa objektiivin tai kameran etsimien läpi. Tämän varoituksen laiminlyönti voi aiheuttaa pysyvän näkövamma.

HUOMIO

	Älä käytä tai säilytä paikoissa, jotka ovat alttiita höyrylle tai savulle tai ovat erittäin kosteita tai pälyisiä. Tämän varoituksen laiminlyönti voi aiheuttaa tulipalon tai sähköiskun.
	Älä jätä suoraan auringonvaloon tai paikkoihin, jotka ovat alttiina erittäin korkeille lämpötiloille, kuten suljettuun ajoneuvoon aurinkoisena päivänä. Tämän varoituksen laiminlyönti voi aiheuttaa tulipalon.
	Pidä poissa pienten lasten ulottuvilta. Lapsen käsissä laite voi aiheuttaa henkilövahinkoja.
	Älä käsittele märin käsin. Tämän varoituksen laiminlyönti voi aiheuttaa sähköiskun.
	Pidä aurinko poissa kuva-alasta, kun kuvaat taustavaloistuja kohteita. Auringonvalon tarkentuminen kameraan, kun aurinko on kuva-alassa tai lähellä sitä, saattaa aiheuttaa tulipalon tai palovammoja.
	Kun tuotetta ei käytetä, aseta objektiivin suojukset paikoilleen ja säilytä suoran auringonvalon ulottumattomissa.
	Objektiivin kohdistama auringonvalo saattaa aiheuttaa tulipalon tai palovammoja.
	Älä kanno kameraa tai objektiivia, kun ne ovat kiinnitettyinä jalusta. Tuote voi pudota tai osua muihin kohteisiin aiheuttaen vahinkoa.

Tämä tuote noudattaa seuraavia EU-direktiivejä:

- RoHS-direktiivi 2011/65/EU
- RE-direktiivi 2014/53/EU

FUJIFILM Corporation vakuuttaa, että radiolaitetyyppi FF160005 on direktiivin 2014/53/EU mukainen.

EU-vaatimustenmukaisuusvakuutuksen täysimittainen teksti on saatavilla seuraavassa internetosoitteessa:

http://www.fujifilm.com/products/digital_cameras/gfx/fujifilm_gfx_50s/pdf/index/fujifilm_gfx_50s_cod.pdf

Tämä yhteensopivuus on osoitettu seuraavalla yhdenmukaisuusmerkinnällä, joka on asetettu tuotteeseen:



Tämä merkintä on voimassa muilla kuin televiestintätuotteilla ja EU:n harmonisoimilla televiestintätuotteilla (esim. Bluetooth).

TÄRKEÄÄ: *Iue seuraavat huomautukset, ennen kuin käytät kameran sisäänrakennettua langatonta lähetintä.*

ⓘ Tämä tuote sisältää Yhdysvalloissa tuotetun salaustoiminnon ja on siten Yhdysvaltojen vientiviraston sääntely alainen, eikä tuotetta saa viedä tai jälleenviädä sellaisiin maihin, jotka Yhdysvallat on julistanut taloussaarotoon.

- **Käytä ainoastaan osana langatonta verkkoa.** FUJIFILM ei ota vastuuta vahingoista, jotka ovat aiheutuneet käytöstä, jolle ei ole valtuutusta. Älä käytä sovelluksissa, jotka vaativat korkeaa luotettavuutta, kuten esimerkiksi lääketieteellisissä laitteissa tai muissa järjestelmissä, jotka saattavat vaikuttaa ihmishenkiin suoraan tai epäsuorasti. Kun käytät laitetta tietokoneessa tai muissa järjestelmissä, jotka vaativat suurempaa luotettavuutta kuin langattomat verkot, tarkista, että olet suorittanut kaikki tarvittavat varotoimet varmistaaksesi turvallisuuden ja estääksesi toimintahäiriöt.
- **Käytä ainoastaan laitteen ostomaassa.** Tämä laite on langattomia verkkoja määrittävien säädösten mukainen ostomaassaan. Ota huomioon kaikki sijaintiin liittyvät säädökset laitetta käyttäessäsi. FUJIFILM ei ota vastuuta ongelmista, jotka syntyvät, kun laitetta käytetään muilla hallintoalueilla.
- **Langaton data (kuvat) voidaan siepata kolmansien osapuolten toimesta.** Langattomien verkkojen kautta lähetettyjen tietojen turvallisuutta ei voida taata.
- **Älä käytä laitetta paikoissa, joissa on magneettikenttiä, staattista sähköä tai radiohäiriöitä.** Älä käytä lähetintä mikroaaltouunien läheisyydessä tai muissa magneettikentille, staattiselle sähkölle tai radiohäiriöille alttiissa paikoissa, jotka voivat estää langattomien signaalien vastaanoton. Molemmipuolisia häiriöitä voi ilmetä, kun lähetintä käytetään muiden 2,4 GHz:n taajuusalueella toimivien langattomien laitteiden läheisyydessä.
- **Langaton lähetin toimii 2,4 GHz:n taajuusalueella käyttäen DSSS- ja OFDM-modulointia.**

Langattomat verkkolaitteet: varoituksia
--

- **Tämä laite toimii samalla taajuudella kuin kaupalliset, koulutukseen liittyvät ja lääketieteelliset laitteet ja langattomat lähettimet.** Se toimii myös samalla taajuudella kuin lisensoidut lähettimet ja erityiset lisensoimattomat alhaisen jännitteen lähettimet, joita käytetään kokoomalinjojen ja vastaavien sovellusten RFID-seurantajärjestelmissä.
- **Noudata seuraavia varotoimia estääksesi häiriön edellä mainittujen laitteiden kanssa.** Varmista, että RFID-lähetin ei ole toiminnassa, ennen kuin käytät tätä laitetta. Jos huomaat, että laite aiheuttaa häiriötä RFID-seurantaan käytettyjen lisensoitujen lähettimien toiminnassa, lopeta kyseisen taajuuden käyttö välittömästi tai siirrä laite toiseen paikkaan. Jos huomaat, että laite aiheuttaa häiriötä alhaisen jännitteen RFID-seurantajärjestelmissä, ota yhteyttä FUJIFILMin edustajaan.

2.4DS/OF4

Tässä tarrassa ilmoitetaan, että laite toimii 2,4 GHz:n taajuusalueella käyttäen DSSS- ja OFDM-modulointia ja saattaa aiheuttaa häiriötä korkeintaan 40 m:n päähän.

Tuotteen huoltaminen

Ota seuraavat varotoimet huomioon voidaksesi nauttia kameran käytöstä mahdollisimman pitkään.

Kameran runko: Käytä pehmeää, kuivaa liinaa kameran rungon puhdistamiseen jokaisen käyttökerran jälkeen. Älä käytä alkoholia, ohenninta tai muita haihtuvia kemikaaleja, jotka voivat haalistaa tai turmella kameran rungon nahkaa. Kaikki neste on poistettava kameran pinnalta välittömästi pehmeällä, kuivalla liinalla. Poista pöly näytöstä puhaltimella varoen naarmuttamista ja pyyhi sitten hellävaroin pehmeällä, kuivalla liinalla. Jäljellä olevat tahrat voi poistaa pyyhkimällä varovasti FUJIFILMin objektiivinpuhdistuspaperin palalla, johon on lisätty pieni tippa objektiivinpuhdistusnestettä. Estä pölyn pääsy kameraan asettamalla rungon suojus paikoilleen, kun objektiivi ei ole paikallaan.

Kuvakenno: Jos useissa valokuvat ovat vahingoittuneet pilkuista tai läiskistä samoissa kohdissa, kameran kuvakennossa voi olla pölyä. Puhdista kenno käyttämällä asetusta  **KÄYTTÄJÄASETUS > KENNON PUHDISTUS.**

Kuvakennon puhdistaminen

Pöly, jota ei voi poistaa asetuksella **KÄYTTÄJÄASETUS > KENNON PUHDISTUS** voidaan poistaa käsin alla kuvatulla tavalla.

! Huomaa, että mikäli kuvakenno vaurioituu puhdistamisen yhteydessä, sen korjaamisesta tai vaihtamisesta peritään maksu.

- 1** Käytä puhallinta (ei harjaa) poistaaksesi pölyn kuvakennolta.

! Älä käytä harjaa tai puhallinharjaa. Tämän varotoimen laiminlyönti saattaa vahingoittaa kennoa.

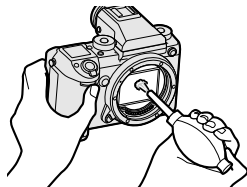

- 2** Tarkista, onko pöly poistettu onnistuneesti. Toista tarvittaessa vaiheet 1 ja 2.
- 3** Vaihda rungon suojus tai objektiivi.

Laiteohjelman päivitykset

Jotkut tuotteen toiminnot saattavat poiketa laitteen mukana toimitetun käyttöoppaan kuvauksesta laiteohjelmiston päivityksen vuoksi. Kunkin mallin yksityiskohtaiset tiedot löydät vieraillemalla sivustollamme:

http://www.fujifilm.com/support/digital_cameras/software

Laiteohjelmiston version tarkistaminen

 Kamera näyttää laiteohjelmiston version ainoastaan, jos muistikortti on asennettuna.

- 1 Sammuta kamera ja varmista, että kamerassa on muistikortti.
- 2 Kytke kamera päälle painamalla samalla **DISP/BACK**-painiketta. Nykyinen laiteohjelmiston versio tulee näkyviin; tarkista laiteohjelmiston versio.
- 3 Sammuta kamera.

Vianmääritys

Katso alla olevasta taulukosta neuvoja, jos kohtaat ongelmia käyttäessäsi kameraa. Jos et löydä ratkaisua täältä, ota yhteyttä paikalliseen FUJIFILM-jälleenmyyjään.

Virta ja akku

Ongelma	Ratkaisu
Kamera ei kytkeydy päälle.	<ul style="list-style-type: none">• Akku on tyhjä: lataa akku tai aseta kameraan täyteen ladattu vara-akku (📖 27).• Akku on asetettu kameraan väärin: aseta akku uudelleen oikein päin (📖 30).• Akkulokeron kantta ei ole suljettu salvalla: sulje akkulokeron kansi salvalla (📖 30).
Näyttö ei kytkeydy päälle.	Näyttö ei ehkä käynnisty, jos kamera on sammutettu ja käynnistetty uudelleen hyvin nopeasti. Paina laukaisin puoleenväliin aktivoiaksesi näytön.
Akku tyhjenee nopeasti.	<ul style="list-style-type: none">• Akku on kylmä: lämmitä akkua laittamalla se taskuun tai muuhun lämpimään paikkaan ja aseta se takaisin kameraan välittömästi ennen kuvan ottamista.• Akun navoissa on likaa: puhdista navat pehmeällä, kuivalla liinalla.• PÄÄLLÄ on valittuna kohtaan AF/MF-ASETUS > ENNEN AF:ÄÄ: kytke ENNEN AF:ÄÄ pois päältä (📖 99).• Akku on ladattu monta kertaa: Akun käyttöikä on lopussa. Hanki uusi akku.
Kamera kytkeytyy äkillisesti pois päältä.	Akku on tyhjä: lataa akku tai aseta kameraan täyteen ladattu vara-akku (📖 27).
Lataaminen ei käynnisty.	Aseta akku uudelleen oikeassa asennossa ja varmista, että laturi on kytketty pistorasiaan (📖 27, 30).
Lataaminen on hidasta.	Lataa akku huoneenlämmössä.

Ongelma	Ratkaisu
Latauksen merkivalo vilkkuu, mutta akku ei lataudu.	<ul style="list-style-type: none"> • Akun navoissa on likaa: puhdista navat pehmeällä, kuivalla liinalla (📖 30). • Akku on ladattu monta kertaa: Akun käyttöikä on lopussa. Hanki uusi akku. Jos akku ei vieläkään lataannu, ota yhteyttä FUJIFILM-jälleenmyyjään (📖 218).

Valikot ja näytöt

Ongelma	Ratkaisu
Näyttö ei ole suomenkielinen.	Valitse SUOMI kohtaan 🔧 KÄYTTÄJÄASETUS > 言語/LANG. (📖 38, 148).

Kuvaus

Ongelma	Ratkaisu
Kamera ei ota kuvia, vaikka laukaisinta painetaan.	<ul style="list-style-type: none"> • Muistikortti on täynnä: aseta kameraan uusi muistikortti tai poista kuvia (📖 32, 129). • Muistikorttia ei ole alustettu: alusta muistikortti (📖 146). • Muistikortin liittimissä on likaa: puhdista liittimet pehmeällä, kuivalla liinalla. • Muistikortti on vioittunut: aseta kameraan uusi muistikortti (📖 32). • Akku on tyhjä: lataa akku tai aseta kameraan täyteen ladattu vara-akku (📖 27). • Kamera on kytkeytynyt automaattisesti pois päältä: kytke kamera päälle (📖 35). • Käytät kolmannen osapuolen sovitinta: valitse PÄÄLLÄ kohtaan KUVAA ILMAN OBJEKTIIVIA (📖 165).
Näytössä tai etsimässä ilmenee laikkaisuutta ("kohinaa"), kun laukaisin painetaan puoliväliin.	Herkkyyttä lisätään sommittelun helpottamiseksi, kun kohde on heikosti valaistu ja aukko on himmennetty, mikä voi aiheuttaa huomattavaa laikkaisuutta, kun kuvia esikatsellaan näytöllä. Tämä ei vaikuta kameralla otettaviin kuviin.
Kamera ei tarkenna.	Kohde ei sovi automaattitarkennukseen: käytä tarkennuksen lukitusta tai manuaalitarkennusta (📖 78).

Ongelma	Ratkaisu
Kasvoja ei havaita.	<ul style="list-style-type: none"> • Kohteen kasvot ovat aurinkolasien, hatun, pitkien hiusten tai muiden esineiden peitossa: poista esteet (📖 100). • Kohteen kasvot täyttävät vain pienen osan kuvasta: muuta sommittelua niin, että kohteen kasvot täyttävät suuremman osan kuvasta (📖 100). • Kohteen pää on kallistunut tai vaakatasossa: pyydä kohdetta pitämään päätä suorassa (📖 100). • Kamera on kallistunut: pidä kamera suorassa. • Kohteen kasvot on heikosti valaistu: kuvaa kirkkaassa valossa.
Väärä kohde on valittu.	Valittu kohde on lähempänä kuvan keskustaa kuin pääkohde. Sommittele kuva uudelleen tai ota kasvojentunnistus pois päältä ja rajaa kuva käyttäen tarkennuksen lukitusta (📖 78).
Salama ei välähdä.	Akku on tyhjä: lataa akku tai aseta kameraan täyteen ladattu vara-akku (📖 27).
Salama ei valaise kohdetta kokonaan.	<ul style="list-style-type: none"> • Kohde ei ole salaman kantoalueella: sijoita kohde salaman kantoalueelle. • Salamaikkuna on peitetty: pidä kameraa asianmukaisesti. • Suljinaika on lyhyempi kuin täsmänopeus: valitse pidempi suljinaika (📖 54, 60, 244).
Kuvat ovat epätarkkoja.	<ul style="list-style-type: none"> • Objektiivi on likainen: puhdista objektiivi (📖 189). • Objektiivi on peitetty: pidä esineet loitolla objektiivista (📖 41). • ! AF näkyy kuvauksen aikana ja tarkennuskehys näkyy punaisena: tarkista tarkennus ennen kuvaamista (📖 42).
Kuvat ovat laikukkaita.	<ul style="list-style-type: none"> • Suljinaika on pitkä ja ympäristön lämpötila on korkea: tämä on normaalia, eikä kyse ole viasta. • Pikselikartoitusta tarvitaan: suorita pikselikartoitus käytämällä asetusta 📷 KUVANLAADUN ASETUS > PIKSELIKARTOITUS (📖 95). • Kameraa on käytetty jatkuvasti korkeassa lämpötilassa tai lämpötilan varoitus tulee näkyviin: kytke kamera pois päältä ja odota kunnes se on jäähtynyt (📖 35, 241).

Toisto

Ongelma	Ratkaisu
Kuvat ovat rakeisia.	Kuvat on otettu erimerkkisellä tai -mallisella kameralla.
Toiston zoomaus ei ole käytettävissä.	Kuvat on luotu KOONMUUTOS -toiminnolla tai erimerkkisellä tai -mallisella kameralla.
Ääni ei kuulu videon toistossa.	<ul style="list-style-type: none">• Toiston äänenvoimakkuus on liian alhainen: säädä toiston äänenvoimakkuutta (📖 152).• Mikrofoni oli peitetty: pidä kameraa oikealla tavalla tallentamisen aikana.• Kaiutin on peitetty: pidä kameraa oikealla tavalla toiston aikana.
Kamera ei poista valittuja kuvia.	Osa poistettaviksi valituista kuvista on suojattu. Poista suojaus laitteella, jolla se alun perin asetettiin (📖 133).
Tiedostonumerointi nollautuu yllättäen.	Akkulokeron kansi avattiin kamerasen ollessa päällä. Sammuta kamera, ennen kuin avaat akkulokeron kannen (📖 169).

Liitännät

Ongelma	Ratkaisu
Näyttö on tyhjä.	Kamera on kytketty TV: hen: kuvat tulevat näkyviin TV:ssä kameranäytön sijasta (📖 16, 208).
Television kuva ei näy tai ääni ei kuulu.	<ul style="list-style-type: none">• Kameraa ei ole liitetty oikein: liitä kamera asianmukaisesti (📖 16, 208).• Television tuloksi on asetettu "TV": aseta tuloksi "HDMI" (📖 16, 208).• Television äänenvoimakkuus on liian matala: säädä television äänenvoimakkuutta TV-säätimillä (📖 16, 208).
Sekä TV että kamerasen näyttö ovat tyhjiä.	VIEW MODE -painikkeella valittu näyttötila on VAIN EVF +  : pane silmäsi etsimelle tai käytä VIEW MODE -painiketta valitaksesi toisen näyttötilan.
Tietokone ei tunnista kameraa.	Varmista, että kamera ja tietokone on liitetty oikein (📖 211).
RAW- tai JPEG-tiedostoja ei voi siirtää tietokoneelle.	Käytä MyFinePix Studio -ohjelmistoa kuvien siirtämiseen (vain Windows; 📖 211).

Langaton siirto

Lisätietoa langattomien yhteyksien vianmäärityksestä löytyy osoitteesta: <http://digital-cameras.support.fujifilm.com/app?pid=x>

Ongelma	Ratkaisu
Ongelma yhdistettäessä tai ladattaessa kuvia älypuhelimeen.	<ul style="list-style-type: none"> • Älypuhelin on liian kaukana: siirrä laitteet lähemmäksi toisiaan (📖 210). • Lähistöllä olevat laitteet aiheuttavat radiohäiriötä: siirrä kameraa ja älypuhelin kauemmas mikroaaltouuneista tai langattomista puhelimista (📖 210).
Kuvien lataus ei onnistu.	<ul style="list-style-type: none"> • Älypuhelin on kytketty toiseen laitteeseen: Älypuhelin ja kamera voivat muodostaa yhteyden vain yhteen laitteeseen kerrallaan. Katkaise yhteys ja yritä uudelleen (📖 210). • Lähistöllä on useita älypuhelimia: Yritä muodostaa yhteys uudelleen. Usean älypuhelimien läheisyys saattaa vaikeuttaa yhteyden muodostamista (📖 210). • Nykyinen kuva on video, tai se on luotu toisella laitteella eikä sitä voida ladata älypuhelimeen (📖 210).
Älypuhelin ei näytä kuvia.	Valitse PÄÄLLÄ kohtaan YHTEYSASETUS > WLAN-ASETUKSET > MUUTA KOKO 3M . Asetuksen POIS valitseminen pidentää suurempien kuvien latausaikoja; lisäksi jotkut puhelit eivät ehkä näytä kuvia, jotka ovat tiettyä kokoa suurempia (📖 172).

Sekalaista

Ongelma	Ratkaisu
Kamera ei vastaa komentoihin.	<ul style="list-style-type: none"> • Kameran tilapäinen toimintavika: poista akku ja aseta se sitten takaisin (📖 30). • Akku on tyhjä: lataa akku tai aseta kameraan täyteen ladattu vara-akku (📖 27). • Kamera on kytketty langattomaan lähiverkkoon: katkaise yhteys. • Säätimet on lukittu: paina ja pidä painettuna MENU/OK-painiketta avataksesi säädinten lukitukset (📖 5). • Tethered shooting -toiminto on käynnissä: Kameran säätimiä ei voi käyttää, kun tethered shooting on käynnissä. Valitse eri toimintatila (📖 174).
Kamera ei toimi odotetulla tavalla.	Poista akku ja aseta se sitten takaisin (📖 30). Jos ongelma ei poistu, ota yhteyttä FUJIFILM-jälleenmyyjään.
Ei ääntä.	Säädä äänenvoimakkuutta (📖 151).
EVF ei kytkeydy päälle.	EVF ei ole oikein kiinnitetty: liu'uta EVF:ää, kunnes se napsahtaa paikoilleen (📖 11).

Varoitusviestit ja -näytöt

Seuraavat varoitukset näkyvät näytöllä.



Varoitus	Kuvaus
 (punainen)	Akku on vähissä. Lataa akku tai aseta kameraan täyteen ladattu vara-akku.
 (vilkkuu punaisena)	Akku on tyhjä. Lataa akku tai aseta kameraan täyteen ladattu vara-akku.
!AF (näkyyy punaisena punaisessa tarkennuskehyksessä)	Kamera ei pysty tarkentamaan. Tarkenna toiseen samalla etäisyydellä olevaan kohteeseen käyttäen tarkennuksen lukitusta ja sommittele kuva sitten uudelleen.
Aukko tai suljinaika näkyy punaisena	Kohde on liian kirkas tai liian tumma, ja kuvasta tulee yli- tai alivalottunut. Käytä lisävalaistukseen salamaa, kun kuvaat heikosti valaistuja kohteita.
TARKENNUSVIRHE	
OBJEKTIIVIN OHJAUSVIRHE	Kameran toimintahäiriö. Sammuta kamera ja käynnistä se uudelleen. Jos viesti ei poistu, ota yhteyttä FUJIFILM-jälleenmyyjään.
KATKAISE KAMERAN VIRTAA JA KYTKE UUELLEEN	
EI KORTTIA	Suljin voidaan laukaista vain, kun kameraan on asetettu muistikortti. Aseta muistikortti.
KORTTIA EI ALUSTETTU	<ul style="list-style-type: none">• Muistikorttia ei ole alustettu tai muistikortti on alustettu tietokoneessa tai muussa laitteessa: alusta muistikortti käyttämällä asetusvalintaa  KÄYTTÄJÄASETUS > ALUSTA.• Muistikortin liittimet täytyy puhdistaa: Puhdista liittimet pehmeällä, kuivalla liinalla. Jos viesti näytetään uudelleen, alusta kortti. Jos viesti toistuu, vaihda kortti.• Kameran toimintahäiriö: ota yhteyttä FUJIFILM-jälleenmyyjään.
OBJEKTIIVIN VIRHE	Sammuta kamera, poista objektiivi ja puhdista liitäntäpinnat ja aseta sitten objektiivi takaisin paikalleen ja käynnistä kamera. Jos ongelma ei poistu, ota yhteyttä FUJIFILM-jälleenmyyjään.

Varoitus	Kuvaus
KORTTIVIRHE	<ul style="list-style-type: none"> • Muistikorttia ei ole alustettu käytettäväksi kameran kanssa: alusta kortti. • Muistikortin liittimet täytyy puhdistaa, tai muistikortti on vioittunut: Puhdista liittimet pehmeällä, kuivalla liinalla. Jos viesti näytetään uudelleen, alusta kortti. Jos viesti toistuu, vaihda kortti. • Muistikortti ei ole yhteensopiva: käytä yhteensopivaa korttia. • Kameran toimintahäiriö: ota yhteyttä FUJIFILM-jälleenmyyjään.
SUOJATTU KORTTI	Muistikortti on lukittu. Poista kortin lukitus.
VARATTU	Muistikortti on alustettu väärin. Alusta kortti kameran avulla.
SD MUISTI TÄYNNÄ	Muistikortti on täynnä, eikä kuvia voida tallentaa. Poista kuvia tai aseta kameraan muistikortti, jossa on enemmän vapaata tilaa.
TALLENNUSVIRHE	<ul style="list-style-type: none"> • Muistikorttivirhe tai liitäntävirhe: Aseta kortti uudelleen tai kytke kamera pois päältä ja uudelleen päälle. Jos viesti ei poistu, ota yhteyttä FUJIFILM-jälleenmyyjään. • Muisti ei riitä uusien kuvien tallentamiseen: poista kuvia tai aseta kameraan muistikortti, jossa on enemmän vapaata tilaa. • Muistikorttia ei ole alustettu: alusta muistikortti .
KUVANROMUISTI TÄYNNÄ	Kuvanumerot on käytetty loppuun (nykyisen kuvan numero on 999-9999). Alusta muistikortti ja valitse AUT. NOLLAUS kohtaan TALLENN DATA-ASET > KUVA NRO . Ota kuva nollataksesi kuvien numeroinnin arvoon 100-0001 ja valitse sitten JATKUVA kohtaan KUVA NRO .

Varoitus	Kuvaus
LUKUVIRHE	<ul style="list-style-type: none"> • Tiedosto on vioittunut, tai sitä ei ole luotu kameralla: tiedostoa ei voi näyttää. • Muistikortin liittimet täytyy puhdistaa: Puhdista liittimet pehmeällä, kuivalla liinalla. Jos viesti näytetään uudelleen, alusta kortti. Jos viesti toistuu, vaihda kortti. • Kameran toimintahäiriö: ota yhteyttä FUJIFILM-jälleenmyyjään.
SUOJATTU KUVA	Suojattua kuvaa yritettiin poistaa tai kääntää. Poista suojaus ja yritä uudelleen.
EI VOI RAJATA	Kuva on vioittunut, tai sitä ei ole luotu tällä kameralla.
DPOF-TIEDOSTOVIIRHE	Tulostuspyynnöt voivat sisältää enintään 999 kuvaa. Kopioi lisäkuvat, jotka haluat tulostaa, toiselle muistikortille ja luo toinen tulostuspyyntö.
EI VOI KÄÄNTÄÄ	Valittua kuvaa ei voi kääntää.
 EI VOI KÄÄNTÄÄ	Videoita ei voi kääntää.
DPOF-ASETUS EI ONNISTU	Kuvaa ei voi tulostaa DPOF-toiminnolla.
 DPOF-ASETUS EI ONNISTU	Videoita ei voi tulostaa DPOF-toiminnolla.
 EI VOI SUORITTA	Punasilmäisyyden poistoa ei voi käyttää videoihin.
 EI VOI SUORITTA	Punasilmäisyyden poistoa ei voi käyttää kuviin, jotka on luotu muilla laitteilla.
 (keltainen)	Kytke kamera pois päältä ja odota, kunnes se on jäähtynyt. Kuvissa, jotka otetaan tämän varoituksen näkyessä, voi olla enemmän laikkaisuutta.
 (punainen)	Kytke kamera pois päältä ja odota, kunnes se on jäähtynyt. Kun tämä varoitus on näkyvissä, elokuvia ei voi tallentaa, laikkullisuus voi lisääntyä ja suorituskyky, kuvanopeus ja näytön laatu mukaan lukien, voi pudota.

Muistikortin kapasiteetti

Seuraavasta taulukosta ilmenee erikokoisille kuville käytävissä oleva tallennusaika tai kuvien määrä. Kaikki luvut ovat likimääräisiä; tiedostokoko vaihtelee tallennetun näkymän mukaan, joten tallennettavissa olevien tiedostojen määrä vaihtelee suuresti. Valotusten määrä tai jäljellä oleva pituus ei välttämättä vähene tasaisella nopeudella.

		Kapasiteetti	8 Gt			16 Gt		
			SUPER FINE	FINE	NORMAL	SUPER FINE	FINE	NORMAL
Valokuvat	 4:3		254	381	607	524	785	1253
	RAW (PAKKAAMATON)		66			137		
	RAW (HÄVIÖTÖN PAKKAUS)		127			265		
Videot	 1080/29.97P, 25P, 24P, 23.98P		26 minuuttia			54 minuuttia		
	 720/29.97P, 25P, 24P, 23.98P		51 minuuttia			105 minuuttia		

* Käytä korttia, jonka UHS-nopeusluokka on 1 tai parempi. Yksittäisen videon pituus ei voi olla yli 30 minuuttia.

 Vaikka elokuvan tallennus jatkuu keskeytyksettä tiedostokoon saavuttaessa 4 Gt, myöhempi kuvamateriaali tallennetaan erilliseen tiedostoon, jota on tarkasteltava erillään.

Tekniset tiedot

Järjestelmä																	
Malli	FUJIFILM GFX 50S																
Tuotenumero	FF160005																
Teholliset pikselit	Noin 51,4 miljoonaa																
Kuvakenno	43,8 mm × 32,9 mm Bayer-matriisi, jossa on päävärisuodatin																
Tallennusväline	FUJIFILMin suosittelemat SD-/SDHC-/SDXC-muistikortit																
Muistikorttipaikat	Kaksi SD-muistikorttipaikkaa (UHS-II-yhteensopiva)																
Tiedostojärjestelmä	Yhteensopivuus: Design Rule for Camera File System (DCF), Exif 2.3 ja Digital Print Order Format (DPOF)																
Tiedostomuoto	<ul style="list-style-type: none">• Valokuvat: Exif 2.3 JPEG (pakattu); RAW (alkuperäinen RAF-muoto, pakkaamaton tai pakattu, joka käyttää häviötöntä algoritmia; ohjelmisto erityistarkoitusta varten tarvitaan); RAW + JPEG käytettävissä; TIFF (RGB)• Videot: H.264-standardi stereoäänellä (MOV)• Audio (äänimuistiot): Stereoääni (WAV)																
Kuvakoko	<table><tbody><tr><td>L 4:3 (8256 × 6192)</td><td>S 4:3 (4000 × 3000)</td></tr><tr><td>L 3:2 (8256 × 5504)</td><td>S 3:2 (4000 × 2664)</td></tr><tr><td>L 16:9 (8256 × 4640)</td><td>S 16:9 (4000 × 2248)</td></tr><tr><td>L 1:1 (6192 × 6192)</td><td>S 1:1 (2992 × 2992)</td></tr><tr><td>L 65:24 (8256 × 3048)</td><td>S 65:24 (4000 × 1480)</td></tr><tr><td>L 5:4 (7744 × 6192)</td><td>S 5:4 (3744 × 3000)</td></tr><tr><td>L 7:6 (7232 × 6192)</td><td>S 7:6 (3504 × 3000)</td></tr><tr><td>RAW (8256 × 6192)</td><td>TIFF (8256 × 6192)</td></tr></tbody></table>	L 4:3 (8256 × 6192)	S 4:3 (4000 × 3000)	L 3:2 (8256 × 5504)	S 3:2 (4000 × 2664)	L 16:9 (8256 × 4640)	S 16:9 (4000 × 2248)	L 1:1 (6192 × 6192)	S 1:1 (2992 × 2992)	L 65:24 (8256 × 3048)	S 65:24 (4000 × 1480)	L 5:4 (7744 × 6192)	S 5:4 (3744 × 3000)	L 7:6 (7232 × 6192)	S 7:6 (3504 × 3000)	RAW (8256 × 6192)	TIFF (8256 × 6192)
L 4:3 (8256 × 6192)	S 4:3 (4000 × 3000)																
L 3:2 (8256 × 5504)	S 3:2 (4000 × 2664)																
L 16:9 (8256 × 4640)	S 16:9 (4000 × 2248)																
L 1:1 (6192 × 6192)	S 1:1 (2992 × 2992)																
L 65:24 (8256 × 3048)	S 65:24 (4000 × 1480)																
L 5:4 (7744 × 6192)	S 5:4 (3744 × 3000)																
L 7:6 (7232 × 6192)	S 7:6 (3504 × 3000)																
RAW (8256 × 6192)	TIFF (8256 × 6192)																
Objektiivin kiinnitys	FUJIFILM G -kiinnitys																
Herkkyys	<ul style="list-style-type: none">• Valokuvat: Vakiolähtöherkkyys vastaa arvoja ISO 100–12800 ½ EV:n inkrementteissä; AUTO; laajennettu lähtöherkkyys, joka vastaa arvoa ISO 50, 25600, 51200 tai 102400• Videot: Vakiolähtöherkkyys vastaa arvoja ISO 200–6400 ½ EV:n inkrementteissä																
Mittaus	256-osainen through-the-lens (TTL) -mittaus; MONIPISTE, PISTE, KESKIARVO, KESKIPAINOTUS																
Valituksen ohjaus	Ohjelmoitu automaattivalotus (ohjelmanvaihdolla); sulkimen esivalinta automaattivalotuksessa; aukon esivalinta automaattivalotuksessa; manuaalivalotus																
Valotuskorjaus	<ul style="list-style-type: none">• Valokuvat: –5 EV – +5 EV ½ EV:n inkrementteissä• Videot: –2 EV – +2 EV ½ EV:n inkrementteissä																

Järjestelmä

Suljinaika	Tila P	Muut tilat	Aika	Aikavalotus
MEKAANINEN SULJIN	4 s – 1/4000 s	60 min. – 1/4000 s	60 min. – 1/4000 s	Maks. 60 min.
ETUP VERHON SULKIJA				
ELEKTRONINEN SULJIN	4 s – 1/16000 s	60 min. – 1/16000 s	60 min. – 1/16000 s	Maks. 60 min.
MEKAANINEN+ ELEKTRONINEN				
EP VER SULK+ ELEKTR				

Jatkuva

- **Käytettävissä olevat kuvankelausnopeudet (JPEG):** 3,0 kuvaa/s
- **Kuvien arvioitu maksimimäärä sarjassa:** 25

 Kuvataajuus vaihtelee kuvaolosuhteista ja tallennettujen kuvien määrästä riippuen. Lisäksi kuvataajuus ja kuvien määrä sarjaa kohti saattavat vaihdella käytettävästä muistikorttityypistä riippuen.

Tarkennus

- **Tila:** yksittäinen tai jatkuva AF; manuaalitarkennus tarkennusrenkaalla
- **Tarkennusalueen valinta:** YKSI PISTE, VYÖHYKE, LAAJA/SEURANTA
- **Automaattitarkennusjärjestelmä:** TTL-kontrastintunnistus

Valkotasapaino Mukauta 1, mukauta 2, mukauta 3, värilämpötilan valinta, automaattinen, suora auringonvalo, varjo, päivänvalo-loisteputki, lämminvalo-loisteputki, viileänvalkoinen -loisteputki, hehkulamppu, vedenalainen

Itselaukaisin Pois, 2 s, 10 s

Salamatila

- **TILA:** TTL-TILA (SALAMA AUTOMAATTINEN, NORMAALI, HIDAS SYNKRONOINTI), MANUAALINEN, MULTI, OFF
- **SYNKR. TILA:** ENSIMMÄINEN VERHO, TOINEN VERHO, AUTOMAATTINEN FP(HSS)
- **PUNASILM. POISTO:**  SALAMA+POISTO,  SALAMA,  POISTO, POIS

Salamakenkä Varusteluisti TTL-kontakteilla; tukee 1/25 s:n täsmäysnopeutta

Synkronointiyhteys X-yhteys; tukee täsmäysnopeutta niin nopeasti kuin 1/25 s









Täsmäysliitäntä Toimitettu

Järjestelmä

Etsin EVF-GFX1- vaihdettava elektroninen etsin (toimitettu mukana)

LCD-näyttö

- **Takanäyttö:** 3,2-tuumainen/8,1-senttinen, 2360 k-pisteen väri-LCD-kosketusnäyttö 3-suuntaisella kallistuksella
- **Olkapäämonitori:** 1,28-tuumainen/3,25-senttinen, 128 × 128 pistemuistin LCD-näyttö

Videot (stereoäänellä)	 1080/29.97P	 720/29.97P
	 1080/25P	 720/25P
	 1080/24P	 720/24P
	 1080/23.98P	 720/23.98P

Tulo-/lähtöliitännät

Mikrofoniliitäntä ø3,5 mm:n ministereoliitin

Kuuloke ø3,5 mm:n ministereoliitin

Digitaalinen tulo/lähtö USB 3.0 High-Speed; mikro-USB-liitäntä (mikro-B)

HDMI-lähtö HDMI-mikroliitin (tyyppi D)

Kaukolaukaisimen liitin ø2,5 mm:n 3-napainen minijakki

DC IN Toimitettu

Virtalähde/muu

Virtalähde

- NP-T125- ladattava akku (toimitetaan kameran mukana)
- AC-15V-vaihtovirtasovitin (saatavana erikseen)

Akun käyttöikä

- **Akkutyyppi:** NP-T125
- **Valokuvat:** Kehysten määrä vaihtelee kohtaan **AUTOMAATTINEN VIRRRANSÄÄSTÖ** valitun asetuksen mukaan:

Kameran akku yksinään		
AUTOMAATTINEN VIRRRANSÄÄSTÖ	LCD	EVF
PÄÄLLÄ	Noin 400	Noin 400
POIS	Noin 340	Noin 340

Akkukahvan kanssa		
AUTOMAATTINEN VIRRRANSÄÄSTÖ	LCD	EVF
PÄÄLLÄ	Noin 800	Noin 800
POIS	Noin 660	Noin 660

- **Videot:** Tallennettavissa olevan aineiston pituus vaihtelee elokuvatilan mukaan:

Tila	Akun todellinen käyttöaika videokaappauksessa	Akun jatkuva käyttöaika videokaappauksessa
	Noin 145 minuuttia	Noin 70 minuuttia

CIPA-standardi mitattuna tilassa **P** käyttämällä täyteen ladattua akkua (NP-T125), GF63mmF2.8 R WR -objektiivia ja SD-muistikorttia.

Huomaa: akun käyttöaika vaihtelee lataustason mukaan ja laskee matalissa lämpötiloissa.

Kameran koko

(L × K × S)

147,5 mm × 94,2 mm × 91,4 mm (41,6 mm ilman ulokkeita, mitattuna kapeimmasta kohdasta)

Kameran paino

Noin 740 g ilman akkua, lisävarusteita ja muistikorttia

Kuvauspaino

Noin 825 g mukaan lukien akku ja muistikortti

Käyttöolosuhteet

- **Lämpötila:** -10 °C – +40 °C (+5 °C – +40 °C, kun akku latautuu)
- **Kosteus:** 10 % – 80 % (ei kondensaatiota)

Langaton lähetin

Standardit	IEEE 802.11b/g/n (langattoman protokollan standardi)
Käyttötaajuus	2412 MHz – 2462 MHz (11 kanavaa)
Suurin radiotaajuus-teho (EIRP)	10,16 dBm
Yhteysprotokollat	Infrastruktuuri

EVF-GFX1- vaihdettava elektroninen etsin

Tyyppi	OLED
Koko	0,5 tuumaa/1,3 cm
Pikselimäärä	Noin 3,69 miljoonaa pistettä
Suurennos	0,85× 50 mm objektiiveilla (35 mm formaatti) äärettömässä ja diopteri asetettuna arvoon –1,0 m ⁻¹
Diagonaalinen kuvakulma	Noin 40° (horisontaalinen kuvakulma noin 33°)
Diopterisäätö	–4 – +2 m ⁻¹
Silmän kohta	Noin 23 mm
Mitat (L × K × S)	53,6 mm × 36,4 mm × 80,1 mm
Paino	Noin 95 g

NP-T125- ladattava akku

Nimellisjännite	10,8 V
Nimelliskapasiteetti	1250 mAh
Käyttölämpötila	–10 °C – +40 °C
Mitat (L × K × S)	36,0 mm × 54,4 mm × 26,0 mm
Paino	Noin 81 g

BC-T125-akkulaturi

Nimellistulo	100 V – 240 V AC, 50/60 Hz
Tulokapasiteetti	23 – 31 VA
Nimellislähtö	12,6 V DC, 800 mA
Tuetut akut	NP-T125-akut
Latausaika	Noin 140 minuuttia (+25 °C)
Käyttölämpötila	+5 °C – +40 °C
Mitat (L × K × S)	71,4 mm × 97,0 mm × 34,2 mm, ilman ulkonemia
Paino	Noin 120 g

Paino ja mitat vaihtelevat maan tai myyntialueen mukaan. Tarrat, valikot ja muut näytöt saattavat erota varsinaisen kameran vastaavista.

 Tekniset tiedot ja suorituskyky voivat muuttua ilman erillistä ilmoitusta. FUJIFILM ei ota vastuuta mahdollisista tämän käyttöoppaan sisältämistä virheistä. Tuotteen ulkonäkö voi poiketa tässä käyttöoppaassa kuvatusta.

FUJIFILM

FUJIFILM Corporation

7-3, AKASAKA 9-CHOME, MINATO-KU, TOKYO 107-0052, JAPAN

http://www.fujifilm.com/products/digital_cameras/index.html

