

**FUJIFILM**

富士数码相机

**GFX 50R**

用户手册

## 简介

感谢您购买本产品。在使用相机之前，请确定您已阅读并理解了本手册内容。请将其妥善保管以便本产品所有使用者可随时参阅。

### 有关最新信息

最新版本的使用手册可从以下网站获取：

<http://fujifilm-dsc.com/zhs/manual/>



该网站不仅可从计算机访问，还可从智能手机和平板设备进行访问。它还包含软件许可的相关信息。



有关固件更新的信息，请访问：

[http://www.fujifilm.com/support/digital\\_cameras/software/](http://www.fujifilm.com/support/digital_cameras/software/)



## 章节索引

---

菜单列表	iv
1 使用之前	1
2 开始步骤	25
3 基础拍摄与回放	43
4 动画录制与回放	49
5 拍摄照片	55
6 拍摄菜单	87
7 回放与回放菜单	129
8 设置菜单	155
9 快捷键	191
10 周边设备和选购配件	203
11 连接	217
12 技术注释	231

## 菜单列表

下文列出了相机菜单选项。

### 拍摄菜单

调整拍摄照片或动画时的设定。

 有关详情，请参阅第 87 页。

 图像质量设置		 AF/MF 设置	
图像尺寸	88	聚焦区域	100
图像质量	89	自动对焦模式	101
RAW 录制	89	按方向存储AF模式	102
1/3 胶片模拟	90	1/3 快速AF	102
颗粒效果	91	AF点显示 	102
彩色效果	91	焦点数	103
动态范围	92	PRE-AF	103
白平衡	93	AF辅助灯	103
高光色调	96	脸部识别/眼睛识别设置	104
阴影色调	96	AF+MF	105
色彩	96	手动聚焦助手	106
锐度	96	2/3 对焦确认	106
2/3 降噪功能	97	重点AE和聚焦区域互锁	107
长时间曝光降噪	97	即时自动对焦设定	107
镜头调整优化器	97	景深标尺	108
色彩空间	97	释放/对焦优先	108
像素映射	98	3/3 触摸屏模式	109
3/3 选择自定义设置	98		
编辑/保存自定义设置	99		

<b>📷 拍摄设置</b>		<b>📺 视频设置</b>	
1/2 自拍	111	摄像模式	127
保存自拍设置	112	摄像自动对焦模式	127
间隔定时拍摄	112	HDMI 输出信息展示	127
AE 连拍设置	114	HDMI 录制控制	128
胶片模拟包围	114	麦克风音量调节	128
对焦包围	115	麦克风/遥控快门装置	128
测光	116		
快门类型	117		
减少闪烁	118		
防抖模式	118		
2/2 ISO	119		
转接环设置	121		
35mm 格式模式	123		
无线通信	123		
<b>📷 闪光设置</b>			
闪光灯功能设置	124		
红眼修正	124		
TTL-锁定模式	125		
LED 灯光设置	125		
MASTER 设置	126		
CH 设置	126		

## 播放菜单

调整回放设定。

 有关详情，请参阅第 135 页。

 播放菜单		 播放菜单	
切换卡槽	135	红眼修正	144
RAW处理	136	语音备注设置	145
删除	138	复制	146
同时删除 1/3 ( RAW卡槽1/JPG卡槽2 )	140	2/3 图像传输预定	147
裁剪	140	无线通信	148
调整尺寸	141	照相簿助手	149
保护	142	打印预约 ( DPOF )	151
图像旋转	143	instax 打印机打印	152
		3/3 纵横比	153

## 设置菜单

调整基本相机设定。

 有关详情，请参阅第 155 页。

<b>用户设置</b>		<b>屏幕设置</b>	
格式化	156	EVF亮度	162
日期时间	157	EVF色彩	162
时差	157	EVF颜色调节	162
 言語/LANG.	158	LCD亮度	163
我的菜单设置	158	LCD色彩	163
传感器清洁	159	LCD颜色调节	163
电池寿命	159	图像显示	164
重设所有	159	自动旋转显示屏	164
<b>按键音设置</b>		手动模式下预览曝光/白平衡	165
AF嘟嘟声音量	160	自然实时视图	165
自拍功能嘟嘟声音量	160	取景框	166
操作音量	160	自动旋转回放	167
快门音量	161	对焦距离指示单位	167
快门声音	161	显示自定义设置	168
回放音	161	大尺寸指示器模式(EVF)	169
		大尺寸指示器模式(LCD)	170
		3/3 大尺寸指示器显示设置	171

<b>按钮/拨盘设置</b>		<b>保存数据设置</b>	
对焦杆设置	172	画面计数规则	182
编辑/保存快速菜单	173	保持原始图像	183
功能(Fn)设定	174	编辑文件名	183
1/2 命令转盘设定	176	卡槽设置(静态图像)	183
快门 AF	177	切换卡槽(依次)	183
快门 AE	177	电影文件目的地	184
无镜头拍摄	177	选择文件夹	184
无卡拍摄	178	版权信息	184
对焦环	178	<b>连接设置</b>	
2/2 AE/AF-LOCK设定	178	Bluetooth 设置	185
触摸屏设置	179	网络设置	186
功能锁定	179	instax 打印机连接设定	187
<b>电源管理</b>		PC连接模式	187
自动关机	180	一般设置	189
拍摄待机模式	180	信息	189
自动省电	181	重置无线设置	189





# 目录

简介.....	ii
有关最新信息 .....	ii
菜单列表.....	iv
拍摄菜单 .....	iv
播放菜单 .....	vi
设置菜单 .....	vii
附带配件.....	xix
关于本手册.....	xx
符号与编辑惯例.....	xx
术语.....	xx

## 1 使用之前 1

相机部件.....	2
序列号面板 .....	5
对焦棒（对焦杆）.....	5
快门速度拨盘 .....	5
驱动按钮 .....	6
曝光补偿拨盘 .....	6
指令拨盘.....	7
指示灯.....	8
LCD 显示屏.....	9
相机显示.....	10
电子取景器 .....	10
LCD 显示屏.....	12
显示旋转 .....	13
选择显示模式 .....	14
调整屏幕亮度 .....	15
在取景器中对焦.....	15
DISP/BACK 按钮.....	16
双重显示 .....	17
自定义标准显示.....	18
使用菜单.....	20

触摸屏模式 .....	21
拍摄触控控制 .....	21
回放触控控制 .....	24

## **2 开始步骤** **25**

安装肩带 .....	26
安装镜头 .....	28
电池充电 .....	29
插入电池 .....	32
插入存储卡 .....	34
使用两张存储卡 .....	35
兼容的存储卡 .....	36
开启与关闭相机 .....	37
检查电池电量 .....	38
基本设置 .....	39
选择其他语言 .....	41
更改时间和日期 .....	41

## **3 基础拍摄与回放** **43**

拍摄照片 (模式 P) .....	44
查看照片 .....	47
删除照片 .....	48

## **4 动画录制与回放** **49**

录制动画 .....	50
调整视频设置 .....	52
查看动画 .....	53

## **5 拍摄照片** **55**

P、S、A 和 M 模式 .....	56
模式 P: 程序自动曝光 .....	56
模式 S: 快门优先 AE .....	58
模式 A: 光圈优先 AE .....	61
模式 M: 手动曝光 .....	62

自动对焦.....	64
对焦模式.....	65
自动对焦选项（自动对焦模式）.....	67
对焦点选择.....	69
手动对焦.....	72
确认对焦.....	74
感光度.....	76
自动.....	77
测光.....	78
曝光补偿.....	79
C（自定义）.....	80
对焦/曝光锁定.....	81
AF-L 和 AE-L 按钮.....	82
包围.....	83
 自动曝光包围.....	83
 ISO BKT.....	83
 胶片模拟包围.....	83
 白平衡 BKT.....	84
 动态范围包围.....	84
 对焦包围.....	84
连拍（连续拍摄模式）.....	85
多重曝光.....	86

## 6 拍摄菜单 87

图像质量设置.....	88
图像尺寸.....	88
图像质量.....	89
RAW 录制.....	89
胶片模拟.....	90
颗粒效果.....	91
彩色效果.....	91
动态范围.....	92
白平衡.....	93

高光色调 .....	96
阴影色调 .....	96
色彩 .....	96
锐度 .....	96
降噪功能 .....	97
长时间曝光降噪 .....	97
镜头调整优化器 .....	97
色彩空间 .....	97
像素映射 .....	98
选择自定义设置 .....	98
编辑/保存自定义设置 .....	99
AF/MF 设置 .....	100
聚焦区域 .....	100
自动对焦模式 .....	101
按方向存储 AF 模式 .....	102
快速 AF .....	102
AF 点显示   .....	102
焦点数 .....	103
PRE-AF .....	103
AF 辅助灯 .....	103
脸部识别/眼睛识别设置 .....	104
AF+MF .....	105
手动聚焦助手 .....	106
对焦确认 .....	106
重点 AE 和聚焦区域互锁 .....	107
即时自动对焦设定 .....	107
景深标尺 .....	108
释放/对焦优先 .....	108
触摸屏模式 .....	109
拍摄设置 .....	111
自拍 .....	111
保存自拍设置 .....	112
间隔定时拍摄 .....	112

AE 连拍设置.....	114
胶片模拟包围 .....	114
对焦包围 .....	115
测光.....	116
快门类型.....	117
减少闪烁 .....	118
防抖模式 .....	118
ISO.....	119
转接环设置 .....	121
35mm 格式模式.....	123
无线通信 .....	123
闪光设置.....	124
闪光灯功能设置.....	124
红眼修正 .....	124
TTL-锁定模式.....	125
LED 灯光设置 .....	125
MASTER 设置 .....	126
CH 设置.....	126
视频设置.....	127
摄像模式 .....	127
摄像自动对焦模式.....	127
HDMI 输出信息展示 .....	127
HDMI 录制控制.....	128
麦克风音量调节.....	128
麦克风/遥控快门装置 .....	128
<b>7 回放与回放菜单 .....</b>	<b>129</b>
回放显示 .....	130
DISP/BACK 按钮.....	131
查看照片 .....	133
回放变焦 .....	134
多幅画面回放 .....	134

播放菜单 .....	135
切换卡槽 .....	135
RAW 处理 .....	136
删除 .....	138
同时删除 ( RAW卡槽1/JPG卡槽2 ) .....	140
裁剪 .....	140
调整尺寸 .....	141
保护 .....	142
图像旋转 .....	143
红眼修正 .....	144
语音备注设置 .....	145
复制 .....	146
图像传输预定 .....	147
无线通信 .....	148
照相簿助手 .....	149
打印预约 ( DPOF ) .....	151
instax 打印机打印 .....	152
纵横比 .....	153

## 8 设置菜单 155

用户设置 .....	156
格式化 .....	156
日期时间 .....	157
时差 .....	157
🗣 言語/LANG .....	158
我的菜单设置 .....	158
传感器清洁 .....	159
电池寿命 .....	159
重设所有 .....	159
按键音设置 .....	160
AF嘟嘟声音量 .....	160
自拍功能嘟嘟声音量 .....	160
操作音量 .....	160

快门音量 .....	161
快门声音 .....	161
回放音 .....	161
屏幕设置 .....	162
EVF 亮度 .....	162
EVF 色彩 .....	162
EVF 颜色调节 .....	162
LCD 亮度 .....	163
LCD 色彩 .....	163
LCD 颜色调节 .....	163
图像显示 .....	164
自动旋转显示屏 .....	164
手动模式下预览曝光/白平衡 .....	165
自然实时视图 .....	165
取景框 .....	166
自动旋转回放 .....	167
对焦距离指示单位 .....	167
显示自定义设置 .....	168
大尺寸指示器模式(EVF) .....	169
大尺寸指示器模式(LCD) .....	170
大尺寸指示器显示设置 .....	171
按钮/拨盘设置 .....	172
对焦杆设置 .....	172
编辑/保存快速菜单 .....	173
功能(Fn)设定 .....	174
命令转盘设定 .....	176
快门 AF .....	177
快门 AE .....	177
无镜头拍摄 .....	177
无卡拍摄 .....	178
对焦环 .....	178
AE/AF-LOCK 设定 .....	178
触摸屏设置 .....	179
功能锁定 .....	179

电源管理.....	180
自动关机.....	180
拍摄待机模式.....	180
自动省电.....	181
保存数据设置.....	182
画面计数规则.....	182
保持原始图像.....	183
编辑文件名.....	183
卡槽设置(静态图像).....	183
切换卡槽(依次).....	183
电影文件目的地.....	184
选择文件夹.....	184
版权信息.....	184
连接设置.....	185
Bluetooth 设置.....	185
网络设置.....	186
instax 打印机连接设定.....	187
PC连接模式.....	187
一般设置.....	189
信息.....	189
重置无线设置.....	189

## **9 快捷键** **191**

快捷选项.....	192
Q (快速菜单) 按钮.....	193
快速菜单显示.....	193
查看和更改设定.....	194
编辑快速菜单.....	195
Fn (功能) 按钮.....	196
为功能按钮指定功能.....	198
我的菜单.....	200
我的菜单设置.....	200



<b>10</b>	<b>周边设备和选购配件</b>	<b>203</b>
	镜头.....	204
	镜头部件.....	204
	镜头保养.....	205
	取下镜头盖.....	205
	安装镜头遮光罩.....	205
	光圈环.....	206
	外接闪光灯组件.....	207
	闪光设置.....	208
	同步终端.....	209
	插头闪光灯.....	210
	MARSTER ( 光学 ).....	213
<b>11</b>	<b>连接</b>	<b>217</b>
	HDMI 输出.....	218
	连接至 HDMI 设备.....	218
	拍摄.....	219
	回放.....	219
	无线连接 ( Bluetooth®、无线局域网/Wi-Fi ).....	220
	智能手机和平板设备: FUJIFILM Camera Remote.....	220
	电脑连线拍摄: FUJIFILM X Acquire/FUJIFILM Tether Shooting Plug-in/FUJIFILM Tether Shooting Plug-in PRO/Hyper-Utility Software HS-V5.....	222
	通过 USB 连接至计算机.....	223
	电脑连线拍摄: FUJIFILM X Acquire/FUJIFILM Tether Shooting Plug-in/FUJIFILM Tether Shooting Plug-in PRO/Hyper-Utility Software HS-V5.....	226
	将照片复制到计算机.....	227
	以其他格式复制 RAW 图像: FUJIFILM X RAW STUDIO.....	228
	保存并载入相机设定 ( FUJIFILM X Acquire ).....	228
	instax SHARE 打印机.....	229
	建立连接.....	229
	打印照片.....	230

<b>12 技术注释</b>	<b>231</b>
Fujifilm 的配件	232
Fujifilm 软件	234
FUJIFILM Camera Remote	234
MyFinePix Studio	234
RAW FILE CONVERTER EX	234
FUJIFILM X RAW STUDIO	235
FUJIFILM X Acquire	235
Fujifilm 电脑连线拍摄插件（用于 Lightroom）	235
Hyper-Utility Software HS-V5	235
安全须知	236
产品保养	248
清洁图像传感器	249
固件更新	250
检查固件版本	250
故障排除	251
警告信息和显示	260
存储卡容量	263
技术规格	264

## 附带配件

以下是随机配件：

- NP-T125 可充电电池
- BC-T125 电池充电器
- 插头适配器
- 机身盖
- 金属肩带扣环（2 个）
- 扣环安装工具
- 保护盖（2 个）
- 肩带
- 电缆保护器
- 热靴盖（提供时已安装至热靴）
- 同步终端盖（提供时已安装于相机）
- *用户手册*（本手册）





- 随相机附带的插头适配器根据出售国或销售地的不同而异；请务必按照内附注意事项中所述使用适合您的出售国或销售地的适配器。
- 有关兼容的计算机软件的信息，请参阅“Fujifilm 软件”（[图 234](#)）。

## 关于本手册

本手册包含 FUJIFILM GFX 50R 数码相机的使用说明。在继续操作之前，请确定您已阅读并理解了本手册内容。

### 符号与编辑惯例

本手册中使用以下符号：

-  提醒您应该阅读这些信息，以避免损坏本产品。
-  使用本产品时可能对您很有帮助的附加信息。
-  您可在手册的这些页码中找到相关信息。

显示屏中的菜单和其他文本信息用**粗体**显示。插图仅用于解释说明；图片有可能会简化，照片也不一定是使用本手册中所述型号的相机所拍摄。

### 术语

相机用于保存照片的选购的 SD、SDHC 和 SDXC 存储卡统称为“存储卡”。电子取景器可能称为“EVF”，LCD 显示屏可能称为“LCD”。

使用之前

1

## 相机部件

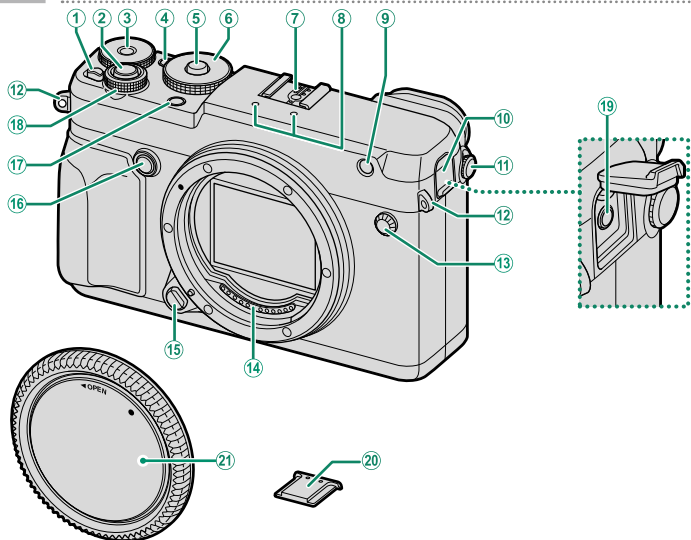

- |                                 |        |                                 |       |
|---------------------------------|--------|---------------------------------|-------|
| ① ON/OFF 开关.....                | 37     | ⑪ 屈光度调节控制器.....                 | 15    |
| ② 快门按钮.....                     | 46     | ⑫ 肩带穿孔.....                     | 26    |
| ③ 曝光补偿拨盘.....                   | 6、79   | ⑬ 同步终端.....                     | 209   |
| ④ Fn1 按钮.....                   | 196    | ⑭ 镜头信号接点                        |       |
| ⑤ 拨盘锁定释放按钮.....                 | 5      | ⑮ 镜头释放按钮.....                   | 28    |
| ⑥ 快门速度拨盘<br>.....5、56、58、61、62  |        | ⑯ Fn2 按钮.....                   | 176   |
| ⑦ 热靴.....                       | 23、210 | ⑰ 驱动按钮.....                     | 6     |
| ⑧ 麦克风.....                      | 51     | ⑱ 前指令拨盘.....                    | 7、176 |
| ⑨ AF 辅助灯.....                   | 103    | ⑲ 麦克风/遥控快门装置<br>连接插孔 (ø 2.5 mm) |       |
| 自拍指示灯.....                      | 111    | .....51、60、128                  |       |
| ⑩ 遥控快门装置连接插孔盖<br>.....51、60、128 |        | ⑳ 热靴盖.....                      | 210   |
|                                 |        | ㉑ 机身盖.....                      | 28    |

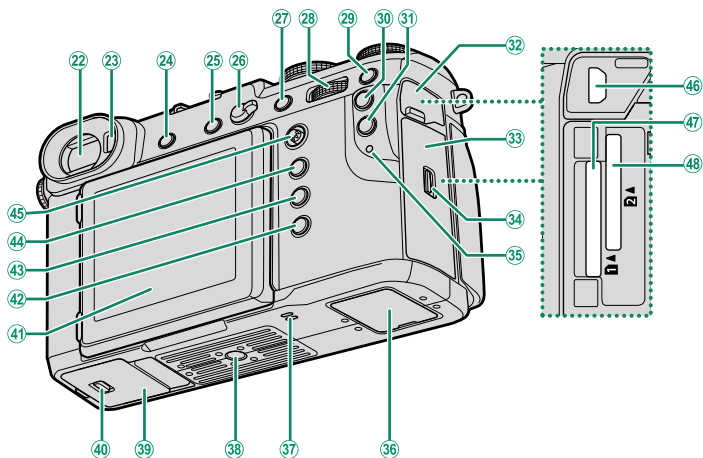

- |                                  |  |
|----------------------------------|--|
| ②② 电子取景器 (EVF)<br>..... 10、14、15 | ③⑦ 扬声器..... 53、161                                   |
| ②③ 眼传感器..... 14                  | ③⑧ 三脚架安装座..... 32                                    |
| ②④ <b>VIEW MODE</b> 按钮..... 14   | ③⑨ 电池盒盖..... 32                                      |
| ②⑤  (删除) 按钮..... 48              | ④① 电池盒盖释放搭扣..... 32                                  |
| ②⑥ 对焦模式选择器..... 65               | ④② LCD 显示屏..... 9、12、14、15                           |
| ②⑦ <b>Fn3</b> 按钮..... 82、196     | 触摸屏..... 21、109、179                                  |
| ②⑧ 后指令拨盘..... 7、133、176          | ④③ <b>DISP</b> (显示) / <b>BACK</b> 按钮<br>..... 16、131 |
| ②⑨ <b>Fn4</b> 按钮..... 82、196     | ④④  (回放) 按钮..... 47                                  |
| ③① <b>Fn5</b> 按钮..... 67、196     | ④⑤ <b>MENU/OK</b> 按钮..... 20                         |
| ③② <b>Q</b> (快速菜单) 按钮..... 193   | ④⑥ 对焦棒 (对焦杆)<br>..... 5、69、172                       |
| ③③ <b>HDMI</b> 连接插孔盖..... 34     | ④⑦ <b>HDMI</b> 微型连接插孔<br>(D 型)..... 218              |
| ③④ 存储卡插槽盖..... 34                | ④⑧ 存储卡插槽 1..... 34                                   |
| ③⑤ 存储卡插槽盖释放搭扣..... 34            | ④⑨ 存储卡插槽 2..... 34                                   |
| ③⑥ 指示灯..... 8、31                 |  |
| ③⑦ 连接插孔盖..... 31、223             |  |

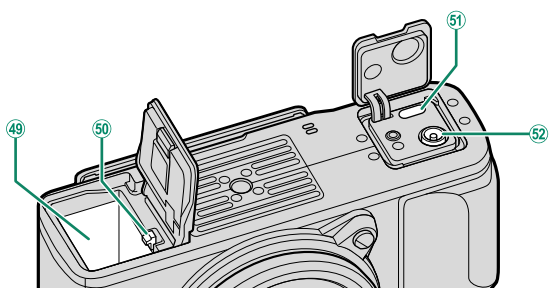

- ④9 电池盒 ..... 32
- ⑤0 电池释放搭扣 ..... 33
- ⑤1 USB 连接插孔 (C 型) ..... 223
- ⑤2 15 V DC-IN 连接插孔 ..... 31

**电缆保护器**

- ① 电缆保护器可防止 USB 线或交流电源适配器意外断开连接。如图所示安装保护器并旋紧锁定螺钉。
- ② 连接电缆并将其如图所示穿过保护器。

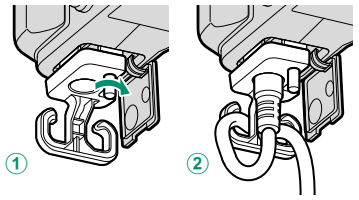



## 序列号面板

切勿移除序列号面板，该面板提供 FCC ID、KC 标志、序列号以及其他重要信息。

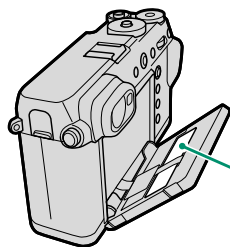

序列号面板

## 对焦棒（对焦杆）

倾斜或按下对焦棒可选择对焦区域。对焦棒还可用于操作菜单。

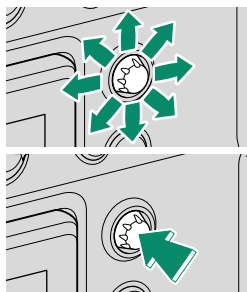

## 快门速度拨盘

按下拨盘锁定释放按钮解除拨盘的锁定，然后将拨盘旋转至所需设定。再次按下该按钮可重新锁定拨盘。

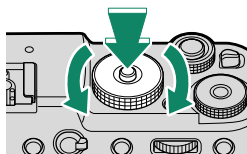

## 驱动按钮

按下驱动按钮将显示以下驱动模式选项。

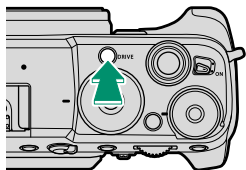

模式		模式	
静态图像（单幅画面）	44	白平衡BKT （白平衡包围）	84
连拍（连续拍摄模式）	85	动态范围包围 （动态范围包围）	84
自动曝光包围 （曝光包围）	83	对焦包围（对焦包围）	84
ISO BKT（感光度包围）	83	多重曝光	86
胶片模拟包围 （胶片模拟包围）	83	动画	50



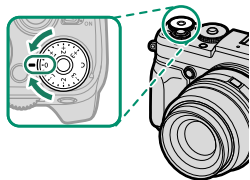

## 曝光补偿拨盘

旋转该拨盘可选择一個曝光补偿量。

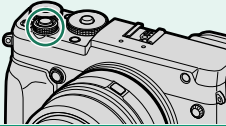
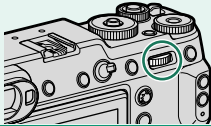

## 指令拨盘

旋转或按下指令拨盘可执行以下操作：

	前指令拨盘	后指令拨盘
		
  <b>旋转</b>	<ul style="list-style-type: none"> <li>• 选择菜单选项卡或翻阅菜单</li> <li>• 选择所需快门速度和光圈的组合（程序切换）</li> <li>• 调整光圈<sup>1、2</sup></li> <li>• 调整曝光补偿<sup>4</sup></li> <li>• 调整感光度<sup>1</sup></li> <li>• 在回放过程中查看其他照片</li> </ul>	<ul style="list-style-type: none"> <li>• 高亮显示菜单项目</li> <li>• 选择所需快门速度和光圈的组合（程序切换）</li> <li>• 选择快门速度<sup>1</sup></li> <li>• 调整快速菜单中的设定</li> <li>• 选择对焦框的大小</li> <li>• 在全画面回放中放大或缩小</li> <li>• 在多幅画面回放中放大或缩小</li> </ul>
 <b>按下</b>	—	<ul style="list-style-type: none"> <li>• 放大当前对焦点<sup>3</sup></li> <li>• 按住可选择手动对焦模式对焦显示<sup>3</sup></li> <li>• 在回放过程中放大当前对焦点</li> </ul>

1 可使用 **按钮/拨盘设置 > 命令转盘设定** 进行更改。

2 若镜头配备了带有“C”位置的光圈环，当光圈环旋转至C时，相机指令拨盘可用于调整光圈。

3 仅当**对焦确认**被指定给某一功能按钮时可用。

4 曝光补偿拨盘旋转至C。

## 指示灯

相机状态通过指示灯表示。

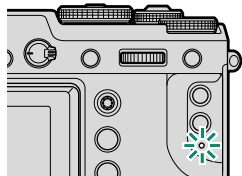

指示灯	相机状态
点亮绿色	对焦锁定。
闪烁绿色	对焦或低速快门警告。此时能够拍摄照片。
闪烁绿色及橙色	<ul style="list-style-type: none"><li>• <b>相机开启</b>：正在记录照片。此时能够拍摄更多照片。</li><li>• <b>相机关闭</b>：上传照片至智能手机或平板设备。*</li></ul>
点亮橙色	正在记录照片。此时无法继续拍摄更多照片。
闪烁橙色	闪光灯正在充电；拍摄照片时不会闪光。
闪烁红色	镜头或存储介质错误。

\* 仅当照片选用于上传时显示。



- 屏幕中也可能出现警告信息。
- 当眼睛对准取景器时，指示灯保持熄灭。

## LCD 显示屏

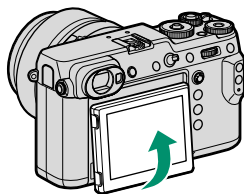
您可倾斜 LCD 显示屏以便查看，但注意不要触摸显示屏后方的电线或者被显示屏夹到手指或其他物体。触摸电线可能会导致相机故障。



 LCD 显示屏还可用作触摸屏，用于进行以下操作：

- 对焦或对焦区域选择（ 21、22）
- 功能选择（ 23）
- 全画面回放（ 24）

## 相机显示

本部分列出了拍摄过程中可能显示的指示。

! 为便于说明，所示显示中所有指示都为点亮状态。

### 电子取景器

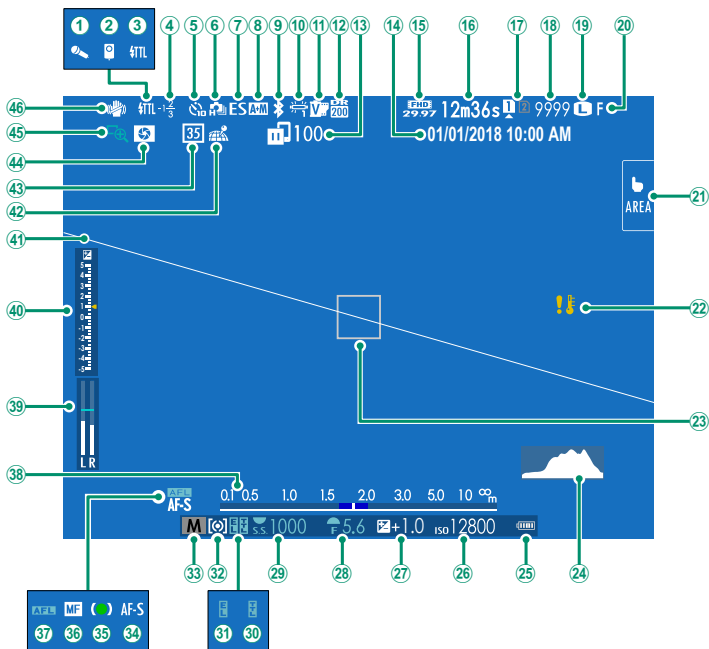

① 麦克风.....	128	②4 直方图.....	19
② 遥控快门装置.....	128	②5 电池电量.....	38
③ 闪光灯 (TTL) 模式.....	210	②6 感光度.....	76
④ 闪光灯补偿.....	210	②7 曝光补偿.....	79
⑤ 自拍指示.....	111	②8 光圈.....	57、61、62
⑥ 连拍模式.....	85	②9 快门速度.....	57、58、62
⑦ 快门类型.....	117	③0 TTL 锁定.....	125、175、199
⑧ AF+MF 指示 <sup>2</sup> .....	105	③1 AE 锁定.....	82、178
⑨ Bluetooth 开/关.....	185	③2 测光.....	78
⑩ 白平衡.....	93	③3 拍摄模式.....	56
⑪ 胶片模拟.....	90	③4 对焦模式 <sup>2</sup> .....	65
⑫ 动态范围.....	92	③5 对焦指示 <sup>2</sup> .....	66
⑬ 图像传输状态.....	185、220	③6 手动对焦指示 <sup>2</sup> .....	65、72
⑭ 日期和时间.....	39、41、157	③7 AF 锁定.....	82、178
⑮ 摄像模式 <sup>3</sup> .....	50、127	③8 距离指示 <sup>2</sup> .....	74
⑯ 剩余时间 <sup>3</sup> .....	50	③9 录制音量 <sup>2、3</sup> .....	128
⑰ 卡槽选项.....	35、183	④0 曝光指示.....	62、79
⑱ 可拍摄张数 <sup>1</sup> .....	263	④1 虚拟水平线.....	19
⑲ 图像尺寸.....	88	④2 位置数据下载状态.....	189、220
⑳ 图像质量.....	89	④3 35mm 格式模式.....	123
㉑ 触摸屏模式.....	21、109	④4 景深预览.....	61、74
㉒ 温度警告.....	262	④5 对焦确认.....	75、106
㉓ 对焦框.....	69、81	④6 防抖模式 <sup>2</sup> .....	118

1 当存储空间可容纳画面超过 9999 张时将显示“9999”。

2 当  屏幕设置 > 大尺寸指示器模式(EVF)选为 开 时不显示。

3 仅在动画录制过程中显示。

# LCD 显示屏

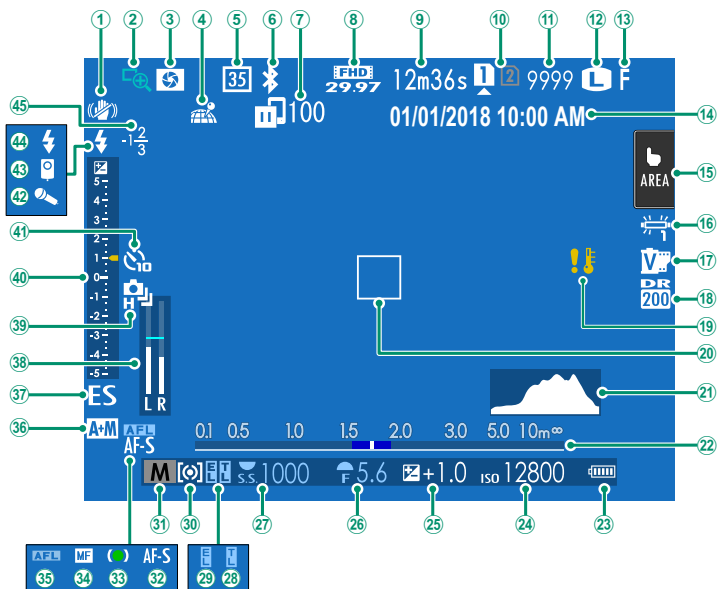



① 防抖模式 <sup>2</sup> .....	118	②④ 感光度.....	76
② 对焦确认.....	75、106	②⑤ 曝光补偿.....	79
③ 景深预览.....	61、74	②⑥ 光圈.....	57、61、62
④ 位置数据下载状态....	189、220	②⑦ 快门速度.....	57、58、62
⑤ 35mm 格式模式.....	123	②⑧ TTL 锁定.....	125、175、199
⑥ Bluetooth 开/关.....	185	②⑨ AE 锁定.....	82、178
⑦ 图像传输状态.....	185、220	③⑩ 测光.....	78
⑧ 摄像模式 <sup>3</sup> .....	50、127	③⑪ 拍摄模式.....	56
⑨ 剩余时间 <sup>3</sup> .....	50	③⑫ 对焦模式 <sup>2</sup> .....	65
⑩ 卡槽选项.....	35、183	③⑬ 对焦指示 <sup>2</sup> .....	66
⑪ 可拍摄张数 <sup>1</sup> .....	263	③⑭ 手动对焦指示 <sup>2</sup> .....	65、72
⑫ 图像尺寸.....	88	③⑮ AF 锁定.....	82、178
⑬ 图像质量.....	89	③⑯ AF+MF 指示 <sup>2</sup> .....	105
⑭ 日期和时间.....	39、41、157	③⑰ 快门类型.....	117
⑮ 触摸屏模式 <sup>4</sup> .....	21、109	③⑱ 录制音量 <sup>2、3</sup> .....	128
⑯ 白平衡.....	93	③⑲ 连拍模式.....	85
⑰ 胶片模拟.....	90	④⑰ 曝光指示.....	62、79
⑱ 动态范围.....	92	④⑱ 自拍指示.....	111
⑲ 温度警告.....	262	④⑲ 麦克风.....	128
⑳ 对焦框.....	69、81	④⑳ 遥控快门装置.....	128
㉑ 直方图.....	19	④㉑ 闪光灯 (TTL) 模式.....	210
㉒ 距离指示 <sup>2</sup> .....	74	④㉒ 闪光灯补偿.....	210
㉓ 电池电量.....	38		

1 当存储空间可容纳画面超过 9999 张时将显示“9999”。

2 当  屏幕设置 > 大尺寸指示器模式(LCD) 选为 开 时不显示。

3 仅在动画录制过程中显示。

4 相机功能还可通过触控控制进行访问。



## 显示旋转

当在  屏幕设置 > 自动旋转显示屏 中选择了 开 时，取景器和 LCD 显示屏中的指示会根据相机方位自动旋转。

## 选择显示模式

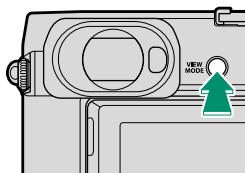
按下 **VIEW MODE** 按钮可在以下显示模式之间循环。



选项	说明
 <b>眼传感器</b>	将眼睛靠近取景器可开启取景器并关闭 LCD 显示屏；而将眼睛移开则可关闭取景器并开启 LCD 显示屏。
<b>限 EVF</b>	取景器开启，LCD 显示屏关闭。
<b>限 LCD</b>	LCD 显示屏开启，取景器关闭。
<b>限 EVF +</b> 	将眼睛靠近取景器可开启取景器；而将眼睛移开则可关闭取景器。LCD 显示屏保持关闭。
 <b>眼传感器 + LCD 图像显示屏</b>	拍摄期间将眼睛靠近取景器会开启取景器，拍摄后将眼睛从取景器移开则会使用 LCD 显示屏显示图像。

### 眼传感器

- 眼传感器可能会对眼睛以外的其他物体或直接照在传感器上的光线作出反应。
- 倾斜 LCD 显示屏时，眼传感器禁用。

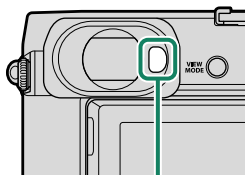

眼传感器

## 调整屏幕亮度

使用 **屏幕设置** 菜单中的项目可调整取景器和 LCD 显示屏的亮度和色相。选择 **EVF 亮度** 或 **EVF 色彩** 可调整取景器的亮度或色相，选择 **LCD 亮度** 或 **LCD 色彩** 则可调整 LCD 显示屏的亮度或色相。

## 在取景器中对焦

若取景器中显示的指示模糊，请将眼睛靠近取景器并旋转屈光度调节控制器直至显示清晰对焦。

请按照以下步骤对焦取景器：

- ① 拉出屈光度调节控制器。
- ② 旋转控制器调整取景器对焦。
- ③ 将控制器返回原始位置并将其锁定到位。

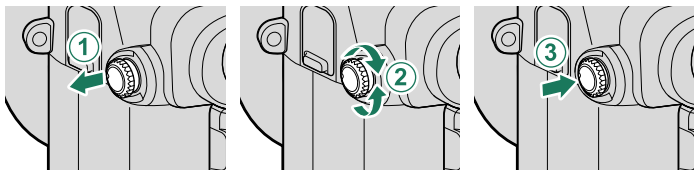

**!** 使用前请拉出控制器，否则可能会导致产品故障。

## DISP/BACK 按钮

DISP/BACK 按钮控制取景器和 LCD 显示屏中指示的显示。

 EVF 和 LCD 的指示必须单独选择。  
若要选择 EVF 显示，请使用 **DISP/BACK** 按钮，同时将眼睛靠近取景器。

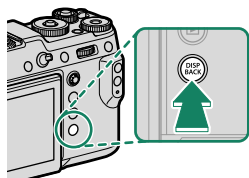

## 取景器

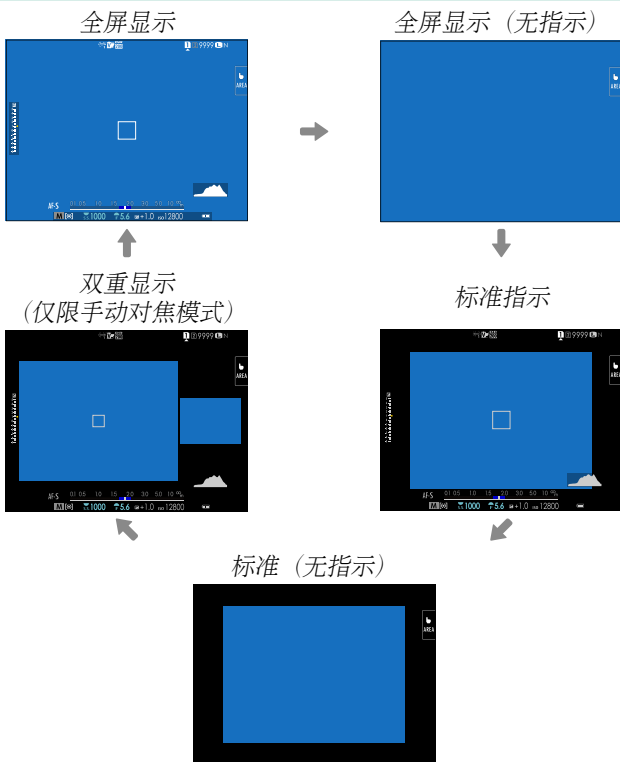

## LCD 显示屏

标准指示

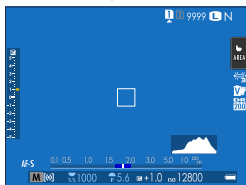

无指示

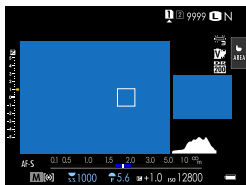

双重显示  
(仅限手动对焦模式)

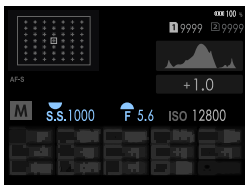

信息显示

## 双重显示

双重显示包含一个全画面大窗口和一个对焦区域的特写小窗口。

## 自定义标准显示

请按照以下步骤选择在标准指示显示中显示的项目：

### 1 显示标准指示。

使用 **DISP/BACK** 按钮可显示标准指示。

### 2 选择 显示自定义设置。

在设置菜单中选择 **屏幕设置 > 显示自定义设置**。

### 3 选择项目。

高亮显示项目并按下 **MENU/OK** 确认或取消选择。

- 取景框
- 电子水平仪
- 自动对焦框
- 自动对焦距离指示
- 手动对焦距离指示
- 直方图
- 实时查看高亮警报
- 选项
- 光圈/快门速度/ISO
- 信息显示背景
- 曝光补偿(数字)
- 曝光补偿(标尺)
- 对焦模式
- 测光
- 快门类型
- 闪光灯
- 连拍模式
- 防抖
- 触摸屏模式
- 白平衡
- 胶片模拟
- 动态范围
- 剩余张数
- 图像大小/质量
- 摄像模式和拍摄时间
- 35mm 格式模式
- 图像传输预定
- 麦克风层级
- 电池电量
- 框架轮廓

### 4 保存更改。

按下 **DISP/BACK** 保存更改。

### 5 退出菜单。

根据需要按下 **DISP/BACK** 退出菜单并返回拍摄显示。

## 虚拟水平线

选择 **电子水平仪** 可显示虚拟水平线。当这两条线重叠时，表示相机处于水平状态。请注意，相机镜头朝上或朝下时，虚拟水平线可能不会显示。若要进行 3D 显示（如图所示），请按下被指定 **电子水平仪** 的功能按钮（☰ 174、198）。

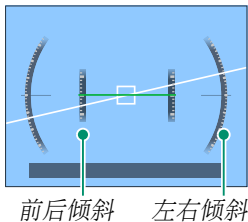

## 框架轮廓

开启 **框架轮廓** 可使画面边缘在黑暗背景下更易于查看。

## 直方图

直方图显示图像的色调分布。横轴表示亮度，纵轴则表示像素量。

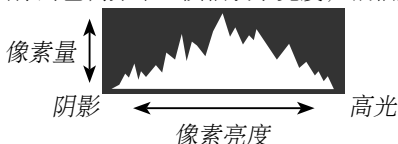

- **理想曝光**：像素在整个色调范围内均衡分布。
- **曝光过度**：像素聚集在直方图的右侧。
- **曝光不足**：像素聚集在直方图的左侧。

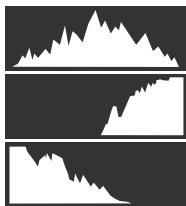

若要查看单独的 RGB 直方图以及在当前设定下将曝光过度的画面区域显示（叠加于镜头视野上），请按下被指定 **直方图** 的功能按钮（☰ 174、198）。

- ① 曝光过度区域闪烁
- ② RGB 直方图

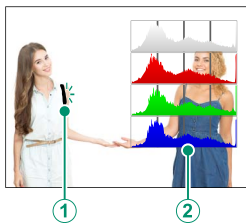

## 使用菜单

若要显示菜单，请按下 **MENU/OK**。



菜单的操作方法如下：

1 按下 **MENU/OK** 显示菜单。



2 向左按下对焦棒（对焦杆）高亮显示当前菜单的选项卡。



选项卡

3 向上或向下按下对焦棒高亮显示包含所需项目的选项卡（**IQ**、**AF/MF**、**☺**、**⚡**、**👤**、**MY**、**🔄** 或 **📷**）。

4 向右按下对焦棒将光标置于菜单中。

- 使用前指令拨盘可选择菜单选项卡或翻阅菜单，使用后指令拨盘则可高亮显示菜单项目。
- 对焦棒（对焦杆）无法进行斜对角操作。



## 触摸屏模式

LCD 显示屏还可用作触摸屏。

### 拍摄触控控制

若要启用触控控制，请将 **按钮/拨盘设置 > 触摸屏设置 > 触摸屏开/关** 选为开。







### EVF

当在电子取景器 (EVF) 中构图时，LCD 显示屏可用于选择对焦区域。使用 **按钮/拨盘设置 > 触摸屏设置 > EVF 触摸屏区域设置** 可选择用于触控控制的显示屏区域。

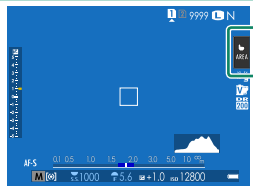
## LCD 显示屏

触控控制可用于选择对焦区域。通过轻触屏幕中的触摸屏模式指示在以下选项之间循环，您可选择执行的操作。



模式	说明
 AF ↓ ↑  AF OFF	<ul style="list-style-type: none"><li>在对焦模式 <b>S</b> (AF-S) 下，当您轻触屏幕中的拍摄对象时相机对焦。对焦锁定于当前距离处，直至您轻触 <b>AF OFF</b> 图标。</li><li>在对焦模式 <b>C</b> (AF-C) 下，当您轻触屏幕中的拍摄对象时相机启动对焦。相机将根据与拍摄对象之间距离的变化持续调整对焦，直至您轻触 <b>AF OFF</b> 图标。</li><li>在手动对焦模式 (MF) 下，您可轻触屏幕使用自动对焦以对焦于所选拍摄对象。</li></ul>
 区域	轻触可选择一個对焦点进行对焦或变焦。对焦框将移至所选对焦点。
 关闭	触控对焦禁用。

❗ 对焦变焦过程中使用不同的触控控制 (110)。

- 若要禁用触控控制并隐藏触摸屏模式指示，请将 **按钮/拨盘设置 > 触摸屏设置 > 触摸屏开/关** 选为 **关**。
- 您可使用 **按钮/拨盘 AF/MF 设置 > 触摸屏模式** 调整触控控制设定。

## 触控功能

您可将功能指定给以下轻拨动作，方法和将其指定给功能按钮大致相同（[图 196](#)）：

- 向上轻拨：T-Fn1
- 向左轻拨：T-Fn2
- 向右轻拨：T-Fn3
- 向下轻拨：T-Fn4

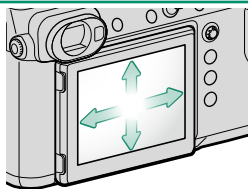

 在某些情况下，使用触控功能的轻拨动作可显示一个菜单；轻触可选择所需选项。

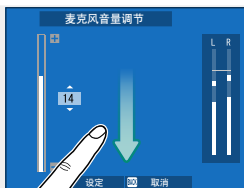

## 回放触控控制

当 **按钮/拨盘设置 > 触摸屏设置 > 触摸屏开/关** 选为 **开** 时，触控控制可用于以下回放操作：

- **轻拨**：用手指在屏幕上轻轻拨动可查看其他图像。



- **放大**：将两个手指放在屏幕上，然后将它们张开可放大照片。



- **并拢**：将两个手指放在屏幕上，然后将它们滑动并拢可缩小照片。



 照片最多可缩小至全画面显示状态。

- **轻触两下**：轻触屏幕两下可放大对焦点。



- **滚动**：在回放变焦过程中查看图像的其他区域。



## 开始步骤

# 2

## 安装肩带

请将肩带扣环安装在相机上，然后安装肩带。

### 1 安装保护盖。

以保护盖黑色的一面朝向相机，如图所示将其置于穿孔上。

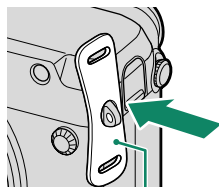

保护盖

### 2 打开一个肩带扣环。

使用扣环安装工具 (A) 打开一个肩带扣环 (B)。

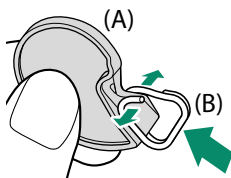

### 3 将扣环卡在工具上。

将扣环卡在工具上，使其勾住工具上的突起部分。

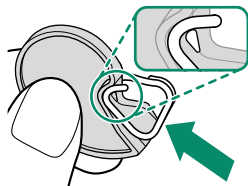

**4 将肩带扣环置于穿孔上。**

用扣环开口处钩住肩带穿孔。拿开工具，同时用另一只手固定扣环。

 请妥善保管该工具，因为在取下肩带时，您需使用该工具打开肩带扣环。

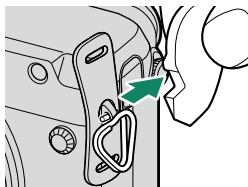
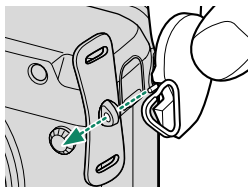
**5 将扣环穿过穿孔。**

转动扣环使其完全穿过穿孔并咔嗒一声关闭。

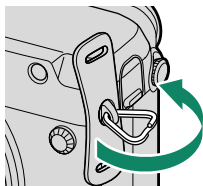
**6 拴紧肩带。**

如图所示将肩带穿过保护盖和肩带扣环并拴紧锁扣。

 为避免摔落相机，请务必正确牢固地安装好肩带。

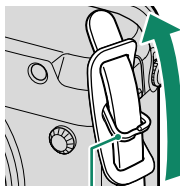

肩带扣环

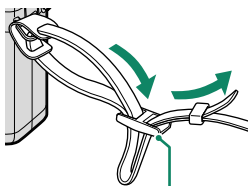

锁扣

请为另一个穿孔重复以上步骤。

## 安装镜头

本相机可使用 FUJIFILM G 卡口镜头。

从相机取下机身盖，从镜头取下镜头后盖。将镜头和相机上的标记对齐（①），把镜头置于安装座上，然后旋转镜头直至其咔嗒一声卡入正确位置（②）。

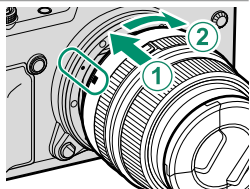

- ❗ 安装镜头时，请确保不要让灰尘或其他杂质进入相机。
- 请注意不要触摸相机内部部件。
- 旋转镜头直至其咔嗒一声牢固卡入正确位置。
- 安装镜头的过程中请勿按下镜头释放按钮。

### 取下镜头

若要取下镜头，请关闭相机，然后如图所示按下镜头释放按钮（①）并同时旋转镜头（②）。

- ❗ 为避免灰尘积聚在镜头上或相机内部，未安装镜头时请盖上镜头盖和相机机身盖。

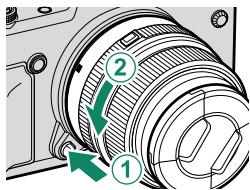

### 镜头及其他选购配件

本相机可使用 FUJIFILM G 卡口镜头和配件。

- ❗ 安装或取下（更换）镜头时，请遵循以下注意事项。
- 确认镜头上没有灰尘和其他杂质。
- 切勿在直射阳光或其他明亮光源下更换镜头。光线在相机内部聚焦将可能导致其发生故障。
- 更换镜头前请先安装镜头盖。
- 有关如何使用的信息，请参阅镜头随附的手册。



## 电池充电

电池在出厂时没有充电。使用前请将电池装入附带的电池充电器中进行充电。

- ❗ 本相机附带一块 NP-T125 可充电电池。
- 完成充电大约需要 140 分钟。

### 1 连接插头适配器。

❗ 随相机附带的插头适配器根据出售国或销售地的不同而异；请按照内附注意事项中所述使用适合您的出售国或销售地的适配器。

### 2 将电池置于充电器中。

按箭头所示方向插入电池。

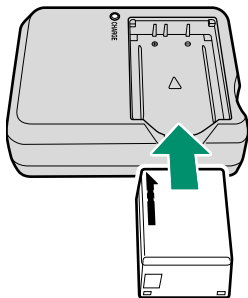

### 3 将充电器连接至电源插座。

将充电器插头插入室内电源插座。充电指示灯将会点亮。

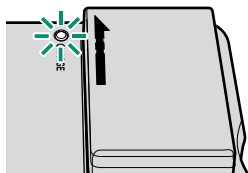

### 4 为电池充电。

充电完成后，请取出电池。

## 充电指示灯

充电指示灯显示的电池充电状态如下：



充电指示灯	电池状态	处理方法
熄灭	未插入电池。	插入电池。
	电池充电完成。	取出电池。
点亮	电池正在充电。	—
闪烁	电池充电出现故障。	拔下充电器插头并取出电池。



- ❗ 附带的充电器兼容 100 至 240 V 电源（在国外使用时可能需要一个插头适配器）。
- 切勿在电池上粘贴标签或其他物品，否则可能导致电池无法从相机中取出。
- 切勿使电池短路，否则可能会造成电池过热。
- 请阅读“电池及电源”中的注意事项。
- 仅可使用指定用于本相机电池的电池充电器，否则可能会造成产品故障。
- 切勿撕除电池标签或试图划开或剥掉外壳。
- 若闲置不用，电池会逐渐丧失电量。请在使用前一两天内为电池充电。
- 若电池无法容纳电量，表明电池已达最终的充电寿命，必须进行更换。
- 不使用时，请将电池充电器插头从电源插座中拔出。
- 请使用一块洁净的干布去除电池端子的污垢，否则可能影响电池充电。
- 请注意，低温或高温环境下充电时间将会增加。

### 通过交流电源适配器进行充电

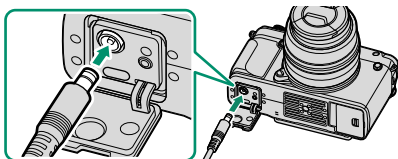
当相机通过选购的 AC-15V 交流电源适配器供电时，相机中所插的电池也将充电。完成充电大约需要 120 分钟。



当相机开启时（回放模式），电池充电状态通过电池状态图标显示，而相机关闭时，充电状态则通过指示灯显示。

电池状态图标 (相机开启时)	指示灯 (相机关闭时)	电池状态
 (黄色)	点亮	电池正在充电
 (绿色)	熄灭	充电结束
 (红色)	闪烁	电池充电出现故障

## 插入电池

电池充电后，请按照下述方法将电池插入相机。

### 1 打开电池盒盖。

如图所示推动电池盒释放搭扣并打开电池盒盖。

- ❗ 相机呈开启状态时切勿打开电池盒盖，否则可能会损坏图像文件或存储卡。
- 操作电池盒盖时切勿用力过大。

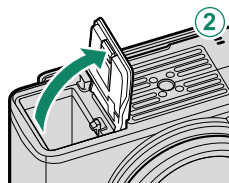
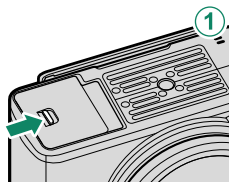

### 2 如图所示插入电池。

- ❗ 请按照图示方向插入电池。切勿用力或试图将电池倒插或反插。
- 请确认电池已固定到位。

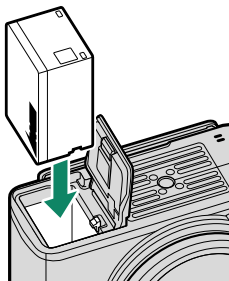

### 3 关闭电池盒盖。 关闭并锁上电池盒盖。

❗ 若电池盒盖无法关好，请检查电池的插入方向是否正确。切勿试图强行关闭盖子。

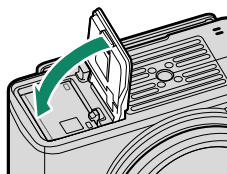

### 取出电池

取出电池前，请关闭相机并打开电池盒盖。

若要取出电池，请如图所示将电池释放搭扣推至一旁，然后将电池从相机中滑出。

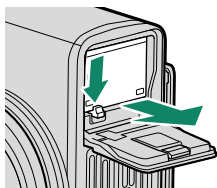

❗ 在高温环境下使用时，电池可能会发热。取出电池时请小心谨慎。

## 插入存储卡

照片将保存至存储卡（另售）。

 本相机中可使用两张存储卡，两个插槽中各插入一张。

- 1 打开存储卡插槽盖。  
解除锁定并打开盖子。

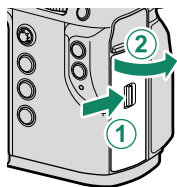

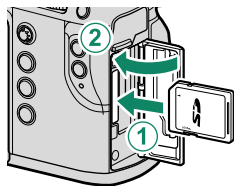

 相机处于开启状态时，请不要打开存储卡插槽盖，否则可能会损坏图像文件或存储卡。

- 2 插入存储卡。  
按照图示方向持拿存储卡，并将其推入直至卡入插槽底端的正确位置发出咔嗒声。关闭并锁上存储卡插槽盖。



 请确保存储卡插入方向正确，切勿倾斜或用力。

- 3 格式化存储卡（ 156）。

 首次使用存储卡前，请将其格式化，在计算机或其他设备中使用存储卡后，务必再次将其格式化。

## 取出存储卡

取出存储卡前，请关闭相机并打开存储卡插槽盖。

按下并松开存储卡将其部分弹出（为避免存储卡从插槽滑落，请按下存储卡的中央并慢慢松开，注意按下后不要将手指立刻离开存储卡）。此时即可用手将卡取出。

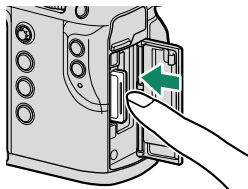

## 使用两张存储卡

本相机中可使用两张存储卡，两个插槽中各插入一张。在默认设定下，仅当第一插槽中的存储卡已满时，照片才会保存至第二插槽中的存储卡。您可使用 **保存数据设置 > 卡槽设置(静态图像)** 更改存储卡的使用顺序。

选项	说明	显示
依次（默认）	仅当第一插槽中的存储卡已满时才会使用第二插槽中的存储卡。若 <b>保存数据设置 &gt; 切换卡槽(依次)</b> 选为第二插槽，记录将从第二插槽的存储卡中开始，并在第二插槽的存储卡已满时切换至第一插槽。	
备份	每张照片记录两次，每张存储卡中各记录一次。	
RAW / JPEG	<b>图像质量设置 &gt; 图像质量</b> 选为 <b>FINE+RAW</b> 或 <b>NORMAL+RAW</b> 时所拍照片的 RAW 图像将保存至第一插槽中的存储卡且 JPEG 图像保存至第二插槽中的存储卡，除此之外，其他与 <b>依次</b> 相同。	

用于存储动画的存储卡可使用 **保存数据设置 > 电影文件目的地** 进行选择。

## 兼容的存储卡

- Fujifilm、SanDisk SD、SDHC 和 SDXC 存储卡已通过验证可用于本相机。
- 推荐在本相机中使用 UHS-II 卡。
- 录制动画时请使用 UHS 速度为 1 级或以上的存储卡。
- Fujifilm 网站上可获取支持的存储卡列表。有关详情，请访问：  
[http://www.fujifilm.com/support/digital\\_cameras/compatibility/](http://www.fujifilm.com/support/digital_cameras/compatibility/)。

**!** 在格式化存储卡，向卡中记录数据或删除卡内数据时，请勿关闭相机或取出存储卡，否则可能会损坏存储卡。

• 存储卡可以锁定，这将导致无法进行格式化或记录及删除图像。因此插入存储卡之前，请将写保护开关切换至未锁定位置。



- 存储卡很小，容易被误吞；请勿在儿童伸手可及之处进行保管。若儿童不小心吞食了存储卡，请立即联系医务人员。
- 大于或小于存储卡的 miniSD 或 microSD 适配器都可能无法正常弹出存储卡；若存储卡无法弹出，请将相机送至其授权的维修中心。切勿强行取出存储卡。
- 切勿在存储卡上粘贴标签或其他物品，撕除标签可能会导致相机故障。
- 使用某些类型的存储卡时，在动画录制过程中可能会发生中断。
- 在相机中格式化存储卡时，将会创建一个用以保存照片的文件夹。切勿重新命名或删除该文件夹，也不要使用计算机或其他设备编辑、删除及重新命名其中的图像文件。请始终使用相机删除照片；编辑或重新命名文件之前，请先将其复制到计算机中，然后编辑或重新命名副本，而不是原始文件。在相机中重新命名文件可能导致回放过程中出现问题。



## 开启与关闭相机

使用 **ON/OFF** 开关可开启和关闭相机。

将开关滑至 **ON** 可开启相机，滑至 **OFF** 可关闭相机。

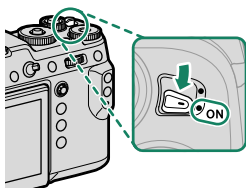







**!** 镜头或取景器上的指纹或其他印迹会影响照片或取景器视野效果。请保持镜头及取景器的清洁。

- ▶** 按下 **▶** 按钮将开始回放。
- 半按快门按钮即可返回拍摄模式。
- 若在 **电源管理 > 自动关机** 中所选的时间内未执行任何操作，相机将自动关闭。若要在自动关闭后重新激活相机，请半按快门按钮或者将 **ON/OFF** 开关旋转至 **OFF** 后再旋转回 **ON**。

## 检查电池电量

开启相机后，您可在屏幕中检查电池电量。

电池电量的显示如下：

指示	说明
	已消耗部分电池电量。
	电池约含 80% 的电量。
	电池约含 60% 的电量。
	电池约含 40% 的电量。
	电池约含 20% 的电量。
 (红色)	电池电量低。请尽快充电。
 (闪烁红色)	电池电量已耗尽。请关闭相机 并为电池重新充电。

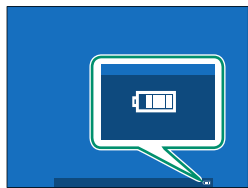

## 基本设置

首次开启相机时，您可选择一种语言并设定相机时钟。在默认设定下，您还可将相机与智能手机或平板设备配对，从而您稍后可同步时钟或下载照片。首次开启相机时，请按照下列步骤进行操作。

 若您准备将相机与智能手机或平板设备配对，继续操作前，请在智能设备上安装并启动最新版本的 FUJIFILM Camera Remote 应用程序。有关详情，请访问：

[http://app.fujifilm-dsc.com/cn/camera\\_remote/](http://app.fujifilm-dsc.com/cn/camera_remote/)

### 1 开启相机。

屏幕中将显示一个语言选择对话框。

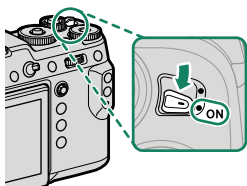

### 2 选择一种语言。

高亮显示一种语言并按下 **MENU/OK**。

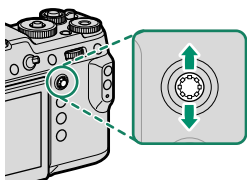

### 3 将相机与智能手机或平板设备配对。

按下 **MENU/OK** 将相机与运行 FUJIFILM Camera Remote 应用程序的智能手机或平板设备配对。



 若要跳过配对，请按下 **DISP/BACK**。



#### 4 检查时间。

当配对完成时，您将被提示设定相机时钟为智能手机或平板设备所报告的时间。请确认时间是否正确。



 若要手动设定时钟，请按下 **DISP/BACK** (  41 ) 。

#### 5 将相机设置与智能手机或平板电脑上配置的设置进行同步。



 使用  **连接设定 > Bluetooth 设置** 可随时更改所选项。

#### 6 设定时钟。

按下 **MENU/OK** 将相机时钟设为智能手机或平板设备所报告的时间并退回拍摄模式。



 若将电池取出长时间闲置未用，开启相机时，相机时钟将会重设，且屏幕中将显示语言选择对话框。

#### 跳过当前步骤

若您跳过一个步骤，屏幕中将显示一个确认对话框；选择 **否** 可避免在下次开启相机时重复您跳过的任何步骤。

## 选择其他语言

更改语言的步骤如下：

- 1 显示语言选项。  
选择  用户设置 >  言語/LANG.。
- 2 选择一种语言。  
高亮显示所需选项并按下 **MENU/OK**。

## 更改时间和日期

设定相机时钟的步骤如下：

- 1 显示日期时间选项。  
选择  用户设置 > 日期时间。
- 2 设定时钟。  
向左或向右按下对焦棒（对焦杆）高亮显示年、月、日、小时或分钟，向上或向下按下则可进行更改。按下 **MENU/OK** 设定时钟。



# 基础拍摄与回放

# 3

## 拍摄照片（模式 P）

本部分讲述如何使用程序自动曝光（模式 P）拍摄照片。  
有关 S、A 和 M 模式的信息，请参阅第 56–63 页。

### 1 调整程序自动曝光的设定。

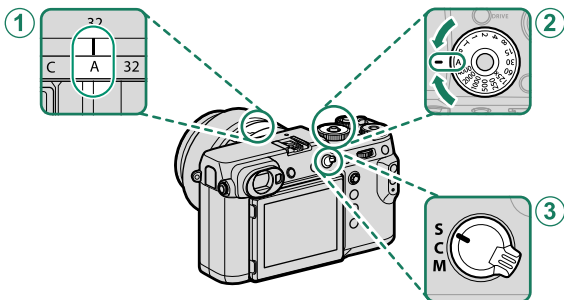

设定		📖
① 光圈	A（自动）	56
② 快门速度	A（自动）	56
③ 对焦模式	S（单次自动对焦）	65

 若要使用快门速度拨盘，请按下拨盘锁定释放按钮并将拨盘旋转至所需设定。

### 2 检查拍摄模式。 确认屏幕中出现 P。

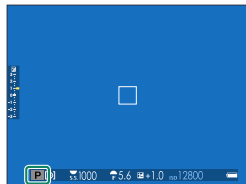



### 3 准备相机。

- 双手握稳相机，并将肘部抵住身体两侧。晃动或相机持握不平稳会造成照片模糊。



- 为防止拍摄对象失焦或照片太暗（曝光不足），请让您的手指或其他物体远离镜头和 AF 辅助灯。

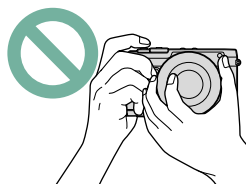

### 4 构图。

#### 带变焦环的镜头

使用变焦环在屏幕中进行构图。向左旋转变焦环可缩小，向右旋转则可放大。

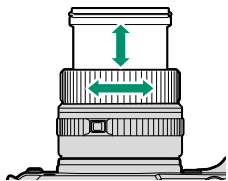

## 5 对焦。

半按快门按钮进行对焦。

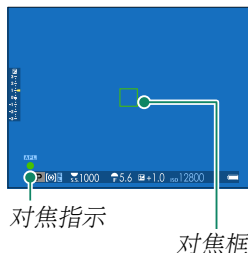

- 若相机可以对焦，它将发出两声嘟嘟且对焦框和对焦指示点亮绿色。
- 若相机无法对焦，对焦框将变红，**!AF** 将会显示，并且对焦指示将闪烁白色。

- 若拍摄对象光线不足，AF 辅助灯可能会点亮以辅助对焦操作。
  - 在半按快门按钮时对焦和曝光将会锁定。保持半按快门按钮期间，对焦和曝光将保持锁定（AF/AE 锁定）。
  - 相机将对焦于微距和标准对焦范围中任一距离处的拍摄对象。

## 6 拍摄。

平稳地完全按下快门按钮以拍摄照片。



## ▶ 查看照片

照片可在取景器或 LCD 显示屏中查看。

若要全画面查看照片，请按下 ▶。



向左或向右按下对焦棒（对焦杆）或者旋转前指令拨盘可查看其他照片。向右按下对焦棒或向右旋转拨盘可按拍摄顺序查看照片，向左按下或向左旋转则按相反顺序查看照片。按住对焦棒可快速滚动至您所需的照片。

 使用其他相机拍摄的照片标有 （“礼物图像”）图标，提醒您这些照片可能无法正确显示且回放变焦可能无法使用。

### 两张存储卡

若插有两张存储卡，您可按住 ▶ 按钮选择一张存储卡进行回放。您也可使用  播放菜单 > 切换卡槽 选项选择一张存储卡。



## 删除照片

使用  按钮可删除照片。

 已删除的照片不能恢复。请在删除前将重要的照片进行保护或者将其复制到计算机或其他存储设备。

1 全画面显示照片时，按下  按钮并选择 **单幅画面**。

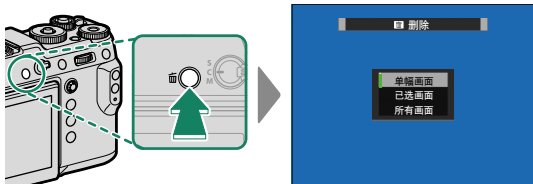

2 向左或向右按下对焦棒（对焦杆）滚动显示照片，然后按下 **MENU/OK** 进行删除（不会显示确认对话框）。重复该步骤可删除其他照片。

-  受保护照片无法删除。若要删除，请取消该照片的保护（[142](#)）。
- 您也可使用 **播放菜单 > 删除** 选项（[138](#)）从菜单中删除照片。

# 4 动画录制与回放



## 录制动画

本部分讲述如何在自动模式下拍摄动画。

- 1 按下驱动模式按钮并选择 动画。
- 2 调整程序自动曝光的设定。

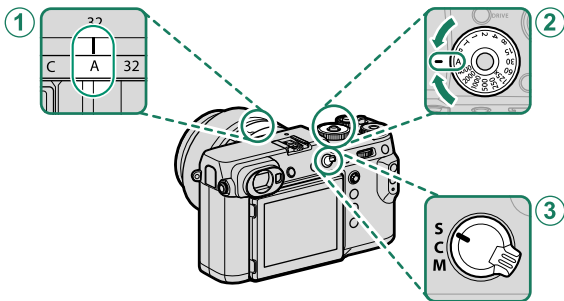

设定		
① 光圈	A (自动)	56
② 快门速度	A (自动)	56
③ 对焦模式	S (单次自动对焦)	65

若要使用快门速度拨盘，请按下拨盘锁定释放按钮并将拨盘旋转至所需设定。

- 3 按下快门按钮开始录制。录制过程中，屏幕中将显示录制指示 (●) 和剩余时间。

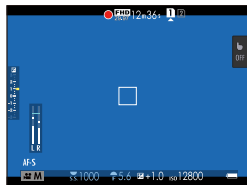

4 再次按下按钮结束录制。当达到最大时间长度或存储卡已满时，录制自动结束。

- ❗ 声音通过内置麦克风或选购的外接麦克风进行录制。录制过程中切勿遮盖麦克风。
- 请注意，录制过程中，麦克风可能会录入镜头噪音以及相机发出的其他声音。
- 在包含极其明亮拍摄对象的动画中，可能会出现竖条纹或横条纹。这属于正常现象而并非故障。

- 🔧 录制过程中，指示灯将点亮。
- 使用镜头上的变焦环（若可用）可调整变焦。
- 若镜头配备了光圈环，请在开始录制前选择光圈模式。若选择了 **A** 以外的选项，您可在记录过程中调整快门速度和光圈。
- 录制过程中，您可在最多  $\pm 2$  EV 范围内改变曝光补偿。
- 在某些设定下录制可能不可用，而在其他一些情况下，录制过程中可能不会应用设定。

### 使用外接麦克风

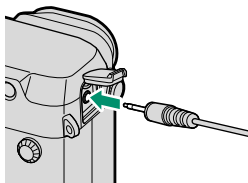

声音可使用外接麦克风（通过直径为 2.5 mm 的插孔连接）进行录制；无法使用需要插入式电源的麦克风。有关详情，请参阅麦克风使用手册。



- 🔧 当麦克风连接至麦克风/遥控快门装置连接插孔时，屏幕中将显示如右图所示的对话框。请按下 **MENU/OK** 并选择 **麦克风/遥控快门装置 > 麦克风**。

请检查  
麦克风/遥控快门线设置  
**OK** 设定 **EXIT** 跳过

## 调整视频设置

- 使用  视频设置 > 摄像模式 可选择画面大小和画面速率。
- 若要选择用于存储动画的存储卡，请使用  保存数据设置 > 电影文件目的地。
- 使用对焦模式选择器可选择对焦模式；若要持续调整对焦，可选择 **C**，或者选择 **S** 并启用智能脸部优先。智能脸部优先在对焦模式 **M** 下不可用。

### 景深

选择较低  $f$  值可柔化背景细节。



## 查看动画

查看相机上的动画。

在全画面回放过程中，动画用  图标标识。向下按下对焦棒（对焦杆）可开始动画回放。

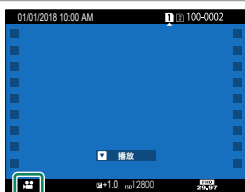

动画显示时，您可执行以下操作：

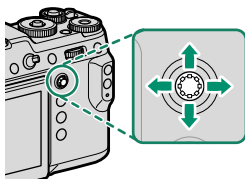



对焦棒 （对焦杆）	全画面回放	正在进行回放 （▶）	回放暂停 （⏸）
向上	—	结束回放	
向下	开始回放	暂停回放	开始/恢复回放
向左/向右	查看其他照片	调整速度	单幅画面后退/前进

回放过程中屏幕中将显示进度。

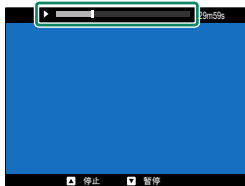
 回放过程中切勿遮盖扬声器。



 按下 **MENU/OK** 可暂停回放并显示音量控制。向上或向下按下对焦棒（对焦杆）可调整音量；再次按下 **MENU/OK** 可恢复回放。您也可使用  **声音设置 > 回放音** 调整音量。

### 回放速度

在回放过程中向左或向右按下对焦棒（对焦杆）可调整回放速度。回放速度以箭头（▶ 或 ◀）数量表示。

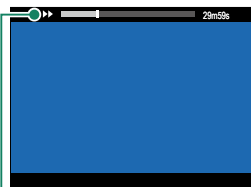

箭头

# 5

拍摄照片

## P、S、A 和 M 模式

使用 P、S、A 和 M 模式，您可不同程度地控制快门速度和光圈。

### 模式 P：程序自动曝光

由相机选择快门速度和光圈以获得理想曝光。您可使用程序切换选择将产生相同曝光的其他值。

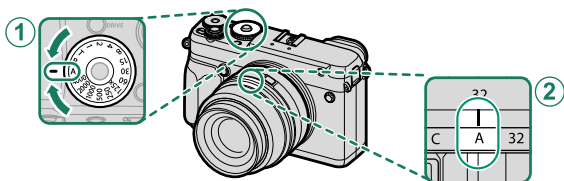

#### 设定

① 快门速度	A (自动)
② 光圈	A (自动)

确认屏幕中出现 P。

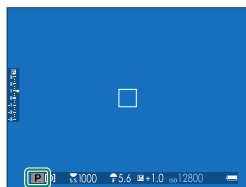

❗ 若拍摄对象位于相机测光范围之外，快门速度和光圈将显示为“---”。

🔧 若要使用快门速度拨盘，请按下拨盘锁定释放按钮并将拨盘旋转至所需设定。

## 程序切换

若有需要，您可旋转后指令拨盘选择快门速度与光圈的其他组合而不改变曝光（程序切换）。

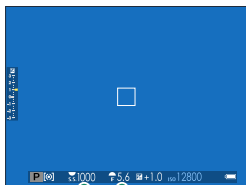

**!** 程序偏移在以下任何情况中都不可用：

- 使用支持 TTL 自动的闪光灯组件时
- **图像质量设置 > 动态范围** 选为自动选项时
- 动画模式下

**❏** 若要取消程序切换，请关闭相机。

## 模式 S：快门优先 AE

选择快门速度，同时让相机调整光圈以获得理想曝光。

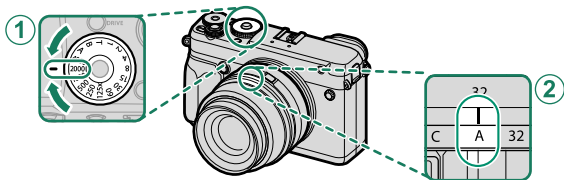

### 设定

① 快门速度	用户选择
② 光圈	A（自动）

确认屏幕中出现 S。

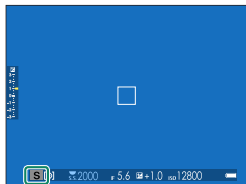

- ❗ 若在所选快门速度下无法获得正确的曝光，光圈将显示为红色。
- 若拍摄对象位于相机测光范围之外，光圈将显示为“---”。
- 🔧 若要使用快门速度拨盘，请按下拨盘锁定释放按钮并将拨盘旋转至所需设定。
- 您也可以旋转后指令拨盘以  $\frac{1}{3}$  EV 为步长调整快门速度。
- 在半按快门按钮期间可调整快门速度。

## T 门 (T)

将快门速度拨盘旋转至 **T** (T 门) 可选择低速快门以进行长时间曝光。为避免曝光期间相机发生移动，推荐使用三脚架。

- 1 将快门速度拨盘旋转至 **T**。

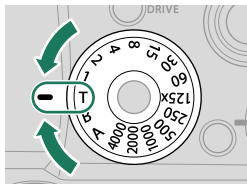

- 2 旋转后指令拨盘选择快门速度。

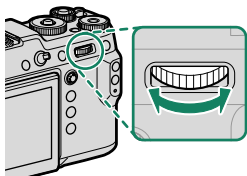

- 3 完全按下快门按钮在所选快门速度下拍摄照片。在 1 秒或更慢速度下，曝光过程中屏幕中将显示倒计时定时器。

 若要减少长时间曝光过程中产生的“噪点”（斑点），请将 **图像质量设置 > 长时间曝光降噪** 选为 **开**。请注意，这有可能增加拍摄后记录图像所需的时间。

## B 门 (B)

选择快门速度 **B** (B 门) 可进行长时间曝光, 在此期间您可手动开启和关闭快门。为避免曝光期间相机发生移动, 推荐使用三脚架。

- 1 将快门速度拨盘旋转至 **B**。

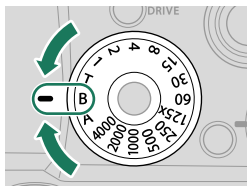

- 2 完全按下快门按钮。按下快门按钮期间, 快门将保持开启最多 60 分钟; 屏幕中将显示自曝光开始后的已用时间。

- 选择光圈 **A** 可将快门速度固定为 30 秒。
- 若要减少长时间曝光过程中产生的“噪点” (斑点), 请将 **图像质量设置 > 长时间曝光降噪** 选为 **开**。请注意, 这有可能增加拍摄后记录图像所需的时间。

### 使用遥控快门装置

遥控快门装置可用于长时间曝光。当使用选购的 RR-100 遥控快门装置或从第三方供应商购买的电子快门装置时, 请将其连接至麦克风/遥控快门装置连接插孔。

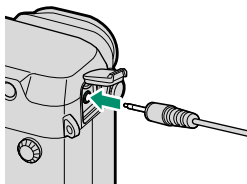



## 模式 A：光圈优先 AE

选择光圈，同时让相机调整快门速度以获得理想曝光。

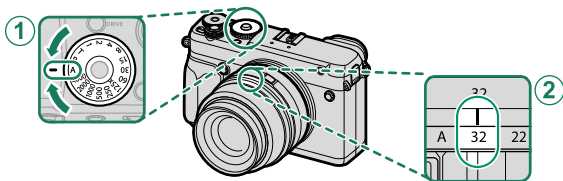

### 设定

① 快门速度	A (自动)
② 光圈	用户选择

确认屏幕中出现 A。

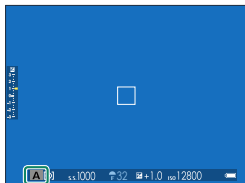

- ❗ 若在所选光圈下无法获得正确的曝光，快门速度将显示为红色。
- 若拍摄对象位于相机测光范围之外，快门速度将显示为“---”。

- 📷 若要使用快门速度拨盘，请按下拨盘锁定释放按钮并将拨盘旋转至所需设定。
- 旋转镜头光圈环可调整光圈。
- 即使在半按快门按钮期间也可调整光圈。

### 景深预览

当景深预览被指定给某一功能按钮时，按下该按钮会显示  图标并将光圈缩小为所选设定，从而可在屏幕中预览景深。

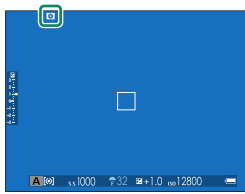

## 模式 M：手动曝光

在手动模式下，用户可同时控制快门速度和光圈。您可根据需要让照片曝光过度（较亮）或曝光不足（较暗），为您打开形形色色的独立创作空间之门。照片在当前设定下曝光不足或过度的量通过曝光指示表示；请调整快门速度和光圈直至实现所需曝光。

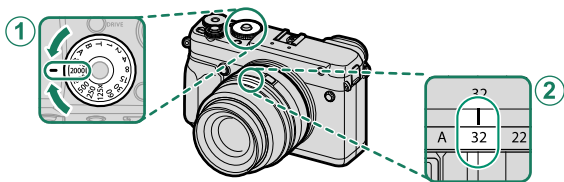

### 设定

① 快门速度	用户选择
② 光圈	用户选择

确认屏幕中出现 M。

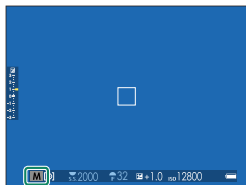

- 若要使用快门速度拨盘，请按下拨盘锁定释放按钮并将拨盘旋转至所需设定。
- 旋转镜头光圈环可调整光圈。
- 您可旋转后指令拨盘以  $\frac{1}{3}$  EV 为步长调整快门速度。

## 曝光预览

若要在 LCD 显示屏中预览曝光，请将  屏幕设置 > 手动模式下预览曝光/白平衡 选为 关 以外的选项。



 使用闪光灯时，或者拍摄照片时曝光可能会改变的其他情况下，请选择 关。

## 自动对焦

使用自动对焦拍摄照片。

- 1 将对焦模式选择器旋转至 S 或 C ( 65 ) 。

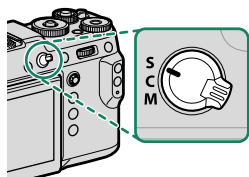

- 2 选择一个自动对焦模式 ( 67 ) 。

- 3 选择对焦框 ( 69 ) 的位置和大小。

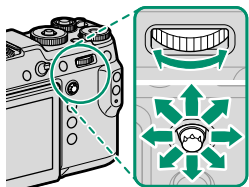

- 4 拍摄照片。

 有关自动对焦系统的信息，请访问：  
<http://fujifilm-x.com/af/en/index.html>

## 对焦模式

使用对焦模式选择器可选择相机如何对焦。

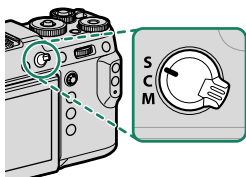

请从下列选项中进行选择：

模式	说明
<b>S</b> (AF-S)	<b>单次自动对焦：</b> 在半按快门按钮时对焦锁定。适用于静止的拍摄对象。
<b>C</b> (AF-C)	<b>连续自动对焦：</b> 半按快门按钮期间，相机将根据与拍摄对象之间距离的变化持续调整对焦。适用于运动中的拍摄对象。眼检测自动对焦不可用。
<b>M</b> (手动)	<b>手动：</b> 使用镜头对焦环手动对焦。用于手动控制对焦或相机无法使用自动对焦（ <a href="#">图 72</a> ）进行对焦的情况。

- 无论选择了何种选项，当镜头处于手动对焦模式时都将使用手动对焦。
- 若 **AF/MF 设置 > PRE-AF** 选为 **开**，即使未按下快门按钮，在模式 **S** 和 **C** 下相机也将持续调整对焦。

## 对焦指示

对焦状态由对焦指示显示。

对焦指示	对焦状态
( )	相机对焦中。
● (点亮绿色)	拍摄对象清晰对焦；对焦已锁定（对焦模式 <b>S</b> ）。
● (点亮绿色)	拍摄对象清晰对焦（对焦模式 <b>C</b> ）。对焦根据与拍摄对象之间距离的变化自动进行调整。
○ (闪烁白色)	相机无法对焦。
<b>MF</b>	手动对焦（对焦模式 <b>M</b> ）。

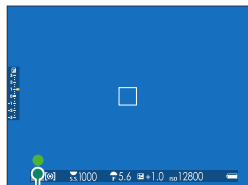

对焦指示

## 自动对焦选项（自动对焦模式）

选择相机在模式 **S** 和 **C** 下的对焦方式。

- 1 按下一个功能按钮（默认设定为 **Fn5**）显示自动对焦模式选项。

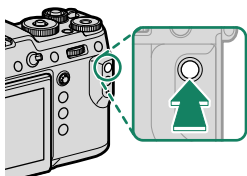

- 2 选择一个自动对焦模式。

- 使用 **按钮/拨盘设置 > 功能(Fn)设定** 可将其他功能指定给 **Fn5** 按钮。上述功能还可指定给其他功能按钮（[198](#)）。
- 使用 **AF/MF 设置 > 自动对焦模式** 也可选择自动对焦模式。

相机的对焦方式取决于对焦模式。

### 对焦模式 **S** ( **AF-S** )

选项	说明	示例图像
 单点	相机对焦于所选对焦点上的拍摄对象。适用于精确对焦于所选拍摄对象。	
 区	相机对焦于所选对焦区中的拍摄对象。对焦区中包含多个对焦点，从而更易于对焦于运动中的拍摄对象。	

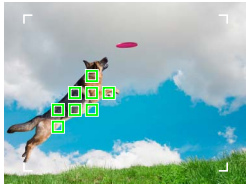
选项	说明	示例图像
 广域/跟踪	相机自动对焦于高对比度拍摄对象；屏幕中显示清晰对焦的区域。	

### 对焦模式 C ( AF-C )

选项	说明	示例图像
 单点	对焦跟踪所选对焦点上的拍摄对象。适用于向相机靠近或远离相机的拍摄对象。	
 区	对焦跟踪所选对焦区中的拍摄对象。适用于正在进行完全可预测运动的拍摄对象。	
 广域/跟踪	对焦跟踪在画面广泛区域中运动的拍摄对象。	





## 对焦点选择

选择自动对焦的对焦点。

### 查看对焦点显示







- 1 按下 **MENU/OK** 进入拍摄菜单。
- 2 选择  **AF/MF 设置** > **聚焦区域** 查看对焦点显示。
- 3 使用对焦棒（对焦杆）和后指令拨盘选择一个对焦区域。

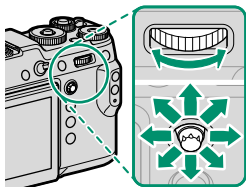

 使用触控控制也可选择对焦点（ 21）。

### 选择对焦点

使用对焦棒（对焦杆）可选择对焦点，使用后指令拨盘可选择对焦框大小。步骤根据自动对焦模式中所选项的而异。



自动对焦模式	对焦棒		后指令拨盘	
	 倾斜	 按下	 旋转	 按下
	选择对焦点	选择中央对焦点	从 6 个对焦框大小中进行选择	还原原始大小
			从 3 个对焦框大小中进行选择	
			—	

 当在对焦模式 **S** 中选择了  **广域/跟踪** 时，手动对焦点选择不可用。

## 对焦点显示

对焦点显示根据自动对焦模式中所选项的不同而异。

对焦点框以小方框显示 (□)，而对焦点区以大方框显示。

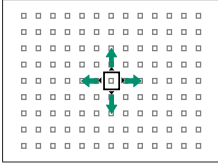
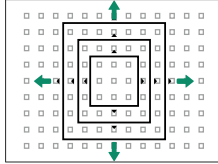
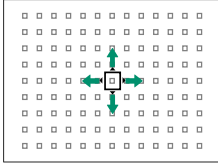
自动对焦模式		
□ 单点	□ 区	□ 广域/跟踪
		
您可使用 <b>AF/MF 设置 &gt; 焦点数</b> 选择可用对焦点的数量。	选择包含 7 × 7、5 × 5 或 3 × 3 对焦点的对焦点区。	将对焦点置于您想跟踪的拍摄对象上。

### 自动对焦

虽然相机拥有高精度自动对焦系统，但它可能无法对焦于下列拍摄对象。

- 非常光亮的拍摄对象，例如镜子或汽车车身。
- 透过窗户或其他反光物体拍摄的对象。
- 深色拍摄对象和吸光而不反光的拍摄对象，例如头发或皮毛。
- 非实体的拍摄对象，例如烟雾或火焰。
- 拍摄对象与背景之间对比差异很少。
- 位于强对比度物体（同样位于对焦框中）前或后的拍摄对象（例如，强对比度背景下的拍摄对象）。

## 确认对焦

若要放大当前对焦区域以进行精确对焦，请按下后指令拨盘的中央。使用对焦棒（对焦杆）可选择其他对焦区域。再次按下后指令拨盘的中央可取消变焦。

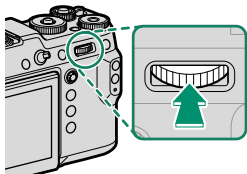

正常显示



对焦变焦

- 在对焦模式 **S** 下，您可旋转后指令拨盘调整变焦。
- 变焦有效期间，对焦棒可用于选择对焦区域。
- 在对焦模式 **S** 下，请将 **自动对焦模式** 选为  **单点**。
- 在对焦模式 **C** 下，或者当 **AF/MF 设置 > PRE-AF** 处于开启状态时，对焦变焦不可用。
- 使用 **按钮/拨盘设置 > 功能(Fn)设定** 可更改后指令拨盘中央所执行的功能。您也可将它的默认功能指定给其他控制（[图 198](#)）。

## 手动对焦

手动调整对焦。

- 1 将对焦模式选择器旋转至 M。

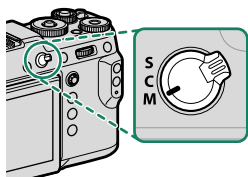

**MF** 将出现在屏幕中。

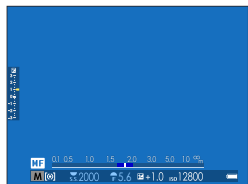

- 2 使用镜头对焦环手动对焦。向左旋转对焦环可减小对焦距离，向右旋转则可增加对焦距离。

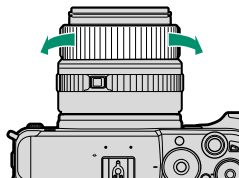

- 3 拍摄照片。

- 使用 **按钮/拨盘设置 > 对焦环** 可颠倒对焦环的旋转方向。
- 无论选择了何种选项，当镜头处于手动对焦模式时都将使用手动对焦。

### 快速对焦

- 若要使用自动对焦对焦于所选对焦区域中的拍摄对象，请按下已被指定对焦锁定或 **AF-ON** 的按钮（对焦区域的大小可通过后指令拨盘选择）。
- 在手动对焦模式下，您可利用此功能根据 **AF/MF 设置 > 即时自动对焦设定** 中的所选项使用单次自动对焦或连续自动对焦迅速对焦于所选拍摄对象。

## 确认对焦

在手动对焦模式下，您可以通过以下方法确认对焦。

### 手动对焦指示

手动对焦指示显示对焦距离与相机至对焦框中拍摄对象之间距离的符合程度。白线表示与对焦区域中拍摄对象间的距离（以米还是英尺为单位取决于设置菜单中 **屏幕设置 > 对焦距离指示单位** 的所选项）；蓝条表示景深，即拍摄对象前后清晰对焦的距离。

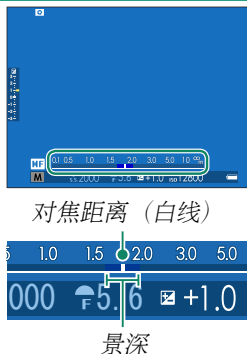

- 若在 **屏幕设置 > 显示自定义设置** 列表中同时选择了 **自动对焦距离指示** 和 **手动对焦距离指示**，使用标准显示中的景深指示也可查看手动对焦指示。使用 **DISP/BACK** 按钮可显示标准指示。
- 使用 **AF/MF 设置 > 景深标尺** 选项可选择景深的显示方式。选择 **底片格式像素** 可帮助您实际判断将以印刷品或类似物品显示的图像的景深；选择 **像素** 则可帮助您实际判断将在计算机或其他电子屏幕上以高分辨率显示的图像的景深。

## 对焦变焦

若 **AF/MF 设置 > 对焦确认** 选为 **开**，旋转对焦环时，相机将自动放大所选对焦区域。按下后指令拨盘的中央可退出变焦。

- 使用对焦棒（对焦杆）可选择其他对焦区域。
- 变焦可通过旋转后指令拨盘进行调整。

## 峰值高光对焦

将 **AF/MF 设置 > 手动聚焦助手** 选为 **峰值对焦** 可高亮显示高对比度轮廓。对焦时，请旋转对焦环直至拍摄对象被高亮显示。



- 按住后指令拨盘的中央可显示 **手动聚焦助手** 菜单。

## ISO 感光度

调整相机对光线的敏感度。

使用功能按钮（默认设定为 **Fn1**）调整 ISO 感光度。

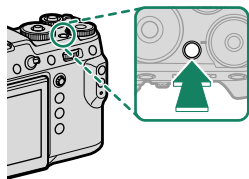

选项	说明
自动1 自动2 自动3	相机根据 <b>拍摄设置 &gt; ISO</b> 中所选的标准以及最大感光度和最低快门速度组合针对拍摄环境自动调整感光度。您可从 <b>自动1</b> 、 <b>自动2</b> 和 <b>自动3</b> 中进行选择（ <a href="#">图 77</a> ）。
12800-100	手动调整感光度。所选数值显示在屏幕中。
H (102400/51200/25600) 、 L (50)	用于特殊情况下。请注意，在 <b>H</b> 下拍摄的照片中可能会出现斑点，而在 <b>L</b> 下拍摄则会减少动态范围。

- 使用 **按钮/拨盘设置 > 功能(Fn)设定** 可将其他功能指定给 **Fn1** 按钮。上述功能还可指定给其他功能按钮（[图 198](#)）。
- ISO 感光度也可使用 **拍摄设置 > ISO** 进行调整。
- 相机关闭时，感光度不会重设。
- 若有需要，您可使用 **按钮/拨盘设置 > 命令转盘设定** 配置相机，从而可使用前后指令拨盘调整 ISO 感光度。

### 调整感光度

较高值可用于减少光线不足时的模糊，较低值则允许在明亮光线下使用更低的快门速度或更大的光圈；但请注意，高感光度时拍摄的照片中可能会出现斑点。



## 自动

请为 **自动1**、**自动2** 和 **自动3** 选择基本感光度、最大感光度和最低快门速度。

项目	选项	默认设定		
		自动1	自动2	自动3
默认感光度	12800-100	100		
最大感光度	12800-200	800	1600	3200
最低快门速度	$\frac{1}{500}$ - $\frac{1}{4}$ 秒	$\frac{1}{60}$ 秒		



相机自动在默认值和最大值之间选择一个感光度；仅当获取理想曝光需要的快门速度将低于 **最低快门速度** 中的所选值时，感光度才会提高到默认值以上。





- 若 **默认感光度** 中的所选值高于 **最大感光度** 中的所选值，**默认感光度** 将设为 **最大感光度** 中的所选值。
- 若照片在 **最大感光度** 中的所选值下仍将曝光不足，相机可能选择低于 **最低快门速度** 的快门速度。

## 测光

选择相机如何测定曝光。

 拍摄设置 > 测光 提供以下测光选项供您选择：

 仅当  AF/MF 设置 > 脸部识别/眼睛识别设置 设为 脸部识别关/眼睛识别关 时，所选项才会生效。

模式	说明
 (多重)	相机根据对构图、色彩和亮度分布的分析结果迅速决定曝光。在大多数情况下推荐使用。
 (中央重点)	相机对整个画面进行测光，但将最大比重指定给中央区域。
 (点)	相机对画面中心相当于整个画面 2% 的区域的光线条件进行测光。推荐在拍摄对象背光时和背景比主要拍摄对象亮得多或暗得多的其他情况下使用。
 (平均)	曝光设为整个画面的平均值。为多次拍摄的持续曝光提供相同的光线，在拍摄风景或黑白装扮的肖像主体时最有效。

## 曝光补偿

调整曝光。

旋转曝光补偿拨盘。

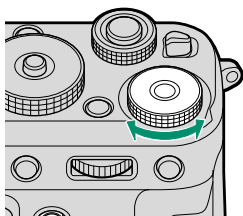

 可用补偿量根据拍摄模式的不同而异。

## C (自定义)

当曝光补偿拨盘旋转至 **C** 时，您可在按下一个功能按钮（默认设定为 **Fn2**）后调整曝光补偿。旋转前指令拨盘可选择一个值。

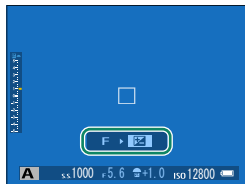
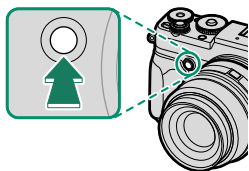
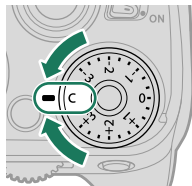

- 使用 **按钮/拨盘设置 > 功能(Fn)设定** 可将其他功能指定给 **Fn2** 按钮。上述功能还可指定给其他功能按钮（[198](#)）。
- 指令拨盘可用于将曝光补偿设为 -5 至 +5 EV 之间的值。
- 按下 **Fn2** 可在光圈和曝光补偿之间进行切换。



## 对焦/曝光锁定

在半按快门按钮时对焦和曝光锁定。

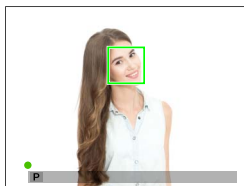
- 1 将拍摄对象置于对焦框中并半按快门按钮锁定对焦和曝光。半按快门按钮时，对焦和曝光将保持锁定（AF/AE 锁定）。



- 2 完全按下按钮。

 仅当  按钮/拨盘设置 > 快门 AF、快门 AE 选为 ON 时，才可使用快门按钮锁定对焦。

## AF-L 和 AE-L 按钮

使用功能按钮也可锁定对焦和曝光。

在默认设定下，**Fn3** 按钮用于锁定曝光，**Fn4** 按钮用于锁定对焦。

- 按下指定控制期间，半按快门按钮不会结束锁定。
- 若 **按钮/拨盘设置 > AE/AF-LOCK** 设定选为 **AE/AF-LOCK** 开关切换，您仅可通过再次按下控制结束锁定。

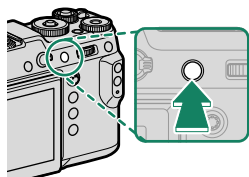

**Fn3 按钮**  
(曝光锁定)

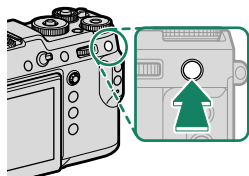

**Fn4 按钮**  
(对焦锁定)

使用 **按钮/拨盘设置 > 功能(Fn)设定** 可将其他功能指定给 **Fn3** 和 **Fn4** 按钮。曝光和对焦锁定还可指定给其他功能按钮 (198)。

## BKT 包围

在一系列照片中自动更改设定。

按下驱动按钮并从下列选项中进行选择。

### 自动曝光包围

使用  **拍摄设置 > AE 连拍设置** 可选择包围量、包围顺序和拍摄张数。每按一次快门按钮，相机将拍摄指定张数的照片：第一张使用所测定的曝光值，其他照片则以所选包围量的倍数曝光过度或曝光不足。

 无论包围量是多少，曝光都不会超过曝光测定系统的限制。

### ISO BKT

在驱动模式显示中选择包围量（ $\pm 1/3$ 、 $\pm 2/3$  或  $\pm 1$ ）。每释放一次快门，相机将以当前感光度拍摄一张照片，并将其处理以创建 2 张副本，一张使用增加所选量的感光度，另一张则使用降低所选量的感光度。

### 胶片模拟包围

每释放一次快门，相机将拍摄 1 张照片，并将其处理以创建具有使用  **拍摄设置 > 胶片模拟包围** 所选不同胶片模拟设定的副本。

**WB** 白平衡 BKT

在驱动模式显示中选择包围量（ $\pm 1$ 、 $\pm 2$  或  $\pm 3$ ）。每释放一次快门，相机将拍摄 1 张照片并将其处理以创建 3 个副本：一张以当前白平衡设定拍摄，一张通过微调以增加了所选量的设定拍摄，还有一张通过微调以减少了所选量的设定拍摄。

**DR** 动态范围包围

每按一次快门按钮，相机将以不同的动态范围拍摄 3 张照片：第一张使用 100%，第二张使用 200%，第三张使用 400%。

 使用动态范围包围期间，感光度将限制在最小值 ISO 640；包围结束时将恢复之前使用的感光度。

**FOCUS** 对焦包围

每按一次快门按钮，相机会拍摄一系列照片，且在每次拍摄中改变对焦。拍摄张数、每次拍摄中对焦改变的量以及拍摄间隔可使用  拍摄设置 > 对焦包围 进行选择。





## 连拍（连续拍摄模式）

通过一系列照片捕捉动作。

按下驱动按钮并选择 连拍。按下快门按钮期间相机将拍摄照片；当释放快门按钮或存储卡已满时拍摄结束。

- ❗ 若拍摄完成前文件编号达到 999，剩下的照片将记录到一个新的文件夹。
- 存储卡已满时，拍摄结束；相机将记录至此为止已拍摄的所有照片。若存储卡的可用空间不足，连拍可能不会开始。
- 连拍照片数量增加时，画面速率可能会变慢。
- 画面速率根据场景、快门速度、感光度和对焦模式的不同而异。
- 根据拍摄环境的不同，画面速率可能会变慢或者闪光灯可能不会闪光。
- 连拍过程中，记录时间可能会增加。

### 曝光

若要在每次拍摄中改变曝光，请将 按钮/拨盘设置 > 快门 AE 选为 OFF。

- 根据光圈、感光度及曝光补偿等因素的不同，曝光可能无法自动调整。



## 多重曝光

创建由两次曝光组合的照片。

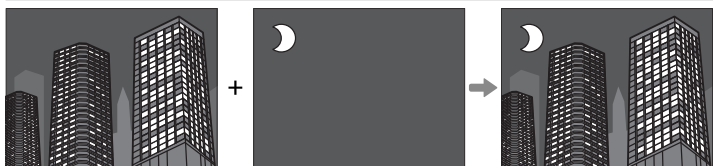

- 1 按下驱动按钮并选择 多重曝光。
- 2 进行首次拍摄。
- 3 按下 **MENU/OK**。首次拍摄的照片将叠加于镜头视野上显示，您将被提示进行第二次拍摄。
  - 若要返回步骤2并重拍第一张照片，请向左按下对焦棒（对焦杆）。
  - 若要保存第一张照片并退出而不创建多重曝光，请按下 **DISP/BACK**。
- 4 将首次拍摄的照片用作参考进行第二次拍摄。



- 5 按下 **MENU/OK** 创建多重曝光，或向左按下对焦棒（对焦杆）返回步骤4并重拍第二张照片。



多重曝光无法通过电脑连线拍摄进行记录（ 187）。

# 拍摄菜单

# 6

## IQ 图像质量设置

调整图像质量设定。

若要显示图像质量设定，请在拍摄显示中按下 **MENU/OK** 并选择 **IQ**（图像质量设置）选项卡。



 可用选项根据所选拍摄模式的不同而异。

### 图像尺寸

选择用于记录静态照片的尺寸和纵横比。

选项	图像尺寸	选项	图像尺寸
<b>L</b> 4:3	8256 × 6192	<b>S</b> 4:3	4000 × 3000
<b>L</b> 3:2	8256 × 5504	<b>S</b> 3:2	4000 × 2664
<b>L</b> 16:9	8256 × 4640	<b>S</b> 16:9	4000 × 2248
<b>L</b> 1:1	6192 × 6192	<b>S</b> 1:1	2992 × 2992
<b>L</b> 65:24	8256 × 3048	<b>S</b> 65:24	4000 × 1480
<b>L</b> 5:4	7744 × 6192	<b>S</b> 5:4	3744 × 3000
<b>L</b> 7:6	7232 × 6192	<b>S</b> 7:6	3504 × 3000

 图像尺寸 在相机关闭或选择了其他拍摄模式时不会重设。

## 图像质量

选择文件格式和压缩率。

选项	说明
<b>SUPER FINE</b>	使用极低压缩率记录最高质量图像。
<b>FINE</b>	使用较低压缩率记录高质量图像。
<b>NORMAL</b>	使用较高压缩率增加可保存的图像数量。
<b>SUPER FINE+RAW</b>	同时记录 RAW 和超精细质量的 JPEG 照片。
<b>FINE+RAW</b>	同时记录 RAW 和精细质量的 JPEG 图像。
<b>NORMAL+RAW</b>	同时记录 RAW 和标准质量的 JPEG 图像。
<b>RAW</b>	仅记录 RAW 图像。



### 功能按钮

若要开启或关闭 RAW 图像质量以进行单次拍摄，请将 **RAW** 指定给某一功能按钮（ 198）。按一次该按钮可选择右栏中的选项，再按一次则可返回原始设定（左栏）。

图像质量 当前所选的选项	通过按下被指定 RAW 的功能按钮所选的选项
<b>SUPER FINE</b>	<b>SUPER FINE+RAW</b>
<b>FINE</b>	<b>FINE+RAW</b>
<b>NORMAL</b>	<b>NORMAL+RAW</b>
<b>SUPER FINE+RAW</b>	<b>SUPER FINE</b>
<b>FINE+RAW</b>	<b>FINE</b>
<b>NORMAL+RAW</b>	<b>NORMAL</b>
<b>RAW</b>	<b>FINE</b>

## RAW 录制

选择是否压缩 RAW 图像。

选项	说明
<b>未压缩</b>	RAW 图像不会压缩。
<b>无损压缩</b>	使用可逆算法压缩 RAW 图像，可减小文件大小且不会丢失图像数据。您可使用 RAW FILE CONVERTER EX (  234)、FUJIFILM X RAW STUDIO (  235) 或支持 RAW “无损”压缩的其他软件查看压缩图像。

## 胶片模拟

模拟不同类型胶片的效果，包括黑白（带有或不带有色彩滤镜）。您可根据拍摄对象和创作意图选择色调。

选项	说明
 <b>PROVIA/标准</b>	标准色彩再现。适用于从肖像到风景的多种拍摄对象。
 <b>Velvia/鲜艳</b>	色彩饱和、对比度高的色调，适用于拍摄自然风景。
 <b>ASTIA/柔和</b>	增加可用于肖像肤色的色相范围，同时保留白天天空鲜亮的蓝色。在户外进行肖像拍摄时推荐使用该选项。
 <b>CLASSIC CHROME</b>	使用柔和色彩及强化的暗调反差获取一种平静效果。
 <b>PRO Neg. Hi</b>	提供的对比度比在  <b>PRO Neg. Std</b> 下提供的稍多。在户外进行肖像拍摄时推荐使用该选项。
 <b>PRO Neg. Std</b>	色调柔和。增加了可用于肤色的色相范围，因此它成为摄影棚肖像摄影的最佳选择。
 <b>ACROS*</b>	拍摄高渐变效果和高锐度的黑白照片。
 <b>黑白*</b>	拍摄标准黑白照片。
 <b>棕褐色</b>	拍摄棕褐色照片。

\* 有黄色（**Ye**）、红色（**R**）和绿色（**G**）滤镜可供选择，这些滤镜会为与补偿给所选色彩的色相对应的灰色加深色度。黄色（**Ye**）滤镜加深紫色和蓝色，红色（**R**）滤镜加深蓝色和绿色。绿色（**G**）滤镜则加深红色和棕色（包括肤色），因而它是肖像摄影的最佳选择。



- 胶片模拟选项可与色调和锐度设定组合。
- 您也可通过快捷键访问胶片模拟设定（ 192）。
- 有关详情，请访问：

<http://fujifilm-x.com/en/x-stories/the-world-of-film-simulation-episode-1/>

## 颗粒效果

添加一种胶片灰度效果。选择所需量（强或弱），或者选择关以关闭胶片灰度效果。

选项		
强	弱	关

## 彩色效果



加深阴影部分的色彩。选择所需量（强或弱），或者选择关以关闭该效果。

选项		
强	弱	关

 彩色效果 在包围和连拍摄影过程中不可用。

## 动态范围

控制对比度。较低值用于在进行室内拍摄或阴天拍摄时增加对比度，较高值用于在拍摄高对比度场景时减少高光中细节的丢失。建议将较高的值用于同时包括阳光和较深阴影的场景，以及以下高对比度的拍摄对象：水上阳光、光亮秋叶、蓝天背景下的人物肖像以及白色物体或穿白色衣服的人物等。

选项			
自动	 100%	 200%	 400%

 以较高值拍摄的照片中可能会出现斑点。请根据场景选择一个值。



-  若选择了 **自动**，相机将根据拍摄对象和拍摄环境自动选择  **100%** 或  **200%**。半按快门按钮时将显示快门速度和光圈。
-  **200%** 在感光度 ISO 200 至 ISO 12800 时可用， **400%** 在感光度 ISO 400 至 ISO 12800 时可用。



## 白平衡

若要获取自然色彩，请选择一个与光源相匹配的白平衡选项。

选项	说明
自动	相机自动调整白平衡。
$\Omega_1/\Omega_2/\Omega_3$	测量白平衡值。
<b>K</b>	选择色温。
	用于直射阳光下的拍摄对象。
	用于阴影中的拍摄对象。
	用于“日光”荧光灯光线下。
	用于“暖白”荧光灯光线下。
	用于“冷白”荧光灯光线下。
	用于白炽灯光线下。
	减少水底光线特有的蓝色氛围。

- 在 **自动** 无法产生预期效果的情况下（例如，特定类型的光线下或肖像主体的特写拍摄中），请使用自定义白平衡或选择一个与光源相匹配的白平衡选项。
- 仅在 **自动** 和  模式下，相机才会根据闪光灯光线调整白平衡。使用其他白平衡选项时请关闭闪光灯。
- 您也可通过快捷键访问白平衡选项（ 192）。

## 微调白平衡

选择一个白平衡选项后按下 **MENU/OK** 可显示微调对话框；然后使用对焦棒（对焦杆）可微调白平衡。



- 若要退出而不微调白平衡，请在选择一个白平衡选项后按下 **DISP/BACK**。
- 对焦棒（对焦杆）无法进行斜对角操作。

## 自定义白平衡

选择  $\Omega_1$ 、 $\Omega_2$  或  $\Omega_3$  可调整非正常光线条件下的白平衡。屏幕中将显示白平衡测量选项；请对一个白色物体构图使其填满屏幕，然后完全按下快门按钮测量白平衡

（若要选择最近一次的自定义值并退出而不测量白平衡，请按下 **DISP/BACK**，或者按下 **MENU/OK** 选择最近一次的值并显示微调对话框）。

- 若屏幕中显示“完成！”，请按下 **MENU/OK** 将白平衡设为测量的值。



- 若屏幕中显示“过暗”，请提高曝光补偿并重试。
- 若屏幕中显示“过亮”，请降低曝光补偿并重试。

**K**：色温

在白平衡菜单中选择 **K** 将显示色温列表；高亮显示一个色温，然后按下 **MENU/OK** 可选择高亮显示的选项并显示微调对话框。

**色温**

色温是对光源色彩的一种客观衡量标准，以 Kelvin (K) 表示。色温接近直射阳光的光源显示为白色；较低色温的光源带有黄色或红色氛围，而较高色温的光源则带有蓝色调。您可匹配色温与光源，或者选择与光源色彩截然不同的选项使照片色调“偏暖”或“偏冷”。

## 高光色调

调整高光表现。

选项						
+4	+3	+2	+1	0	-1	-2

## 阴影色调

调整阴影表现。

选项						
+4	+3	+2	+1	0	-1	-2

## 色彩

调整色彩浓度。

选项								
+4	+3	+2	+1	0	-1	-2	-3	-4

## 锐度

锐化或柔化轮廓。

选项								
+4	+3	+2	+1	0	-1	-2	-3	-4

## 降噪功能

减少在高感光度下所拍照片中的噪点。

选项								
+4	+3	+2	+1	0	-1	-2	-3	-4

## 长时间曝光降噪

选择 **开** 可减少长时间曝光中产生的斑点。

选项	
开	关

## 镜头调整优化器

选择 **开** 可通过调整衍射和镜头边缘的轻微对焦损失提高清晰度。

选项	
开	关

## 色彩空间

选择色彩再现的可用色域。

选项	说明
<b>sRGB</b>	在大多数情况下推荐使用。
<b>Adobe RGB</b>	用于商业印刷。

## 像素映射

若在您的照片中发现亮点，请使用本选项。

- 1 在拍摄显示中按下 **MENU/OK** 并选择 **图像质量设置** 选项卡。
- 2 高亮显示 **像素映射** 并按下 **MENU/OK** 执行像素映射。

- ❗ 效果不予以保证。
- 开始执行像素映射前，请确保电池完全充满电。
- 相机温度升高时，像素映射不可用。
- 处理可能需要几秒钟。

## 选择自定义设置

重新启用使用 **编辑/保存自定义设置** 保存的设定。设定可从 7 个自定义设置库的任一库中重新启用。

库			
自定义 1	自定义 2	自定义 3	自定义 4
自定义 5	自定义 6	自定义 7	

## 编辑/保存自定义设置

您可为常见场合最多保存 7 套自定义相机设定。使用 **IQ 图像质量设置 > 选择自定义设置** 可重新启用保存的设定。

- 1 在拍摄模式中按下 **MENU/OK** 显示拍摄菜单。选择 **IQ 图像质量设置** 选项卡，然后高亮显示 **编辑/保存自定义设置** 并按下 **MENU/OK**。
- 2 高亮显示一个自定义设置库并按下 **MENU/OK** 确认选择。

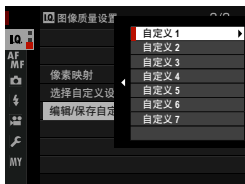

- 3 根据需要调整以下选项：
  - ISO
  - 高光色调
  - 动态范围
  - 阴影色调
  - 胶片模拟
  - 色彩
  - 颗粒效果
  - 锐度
  - 彩色效果
  - 降噪功能
  - 白平衡



- 4 按下 **DISP/BACK**。屏幕中将显示确认对话框；高亮显示 **执行** 并按下 **MENU/OK**。

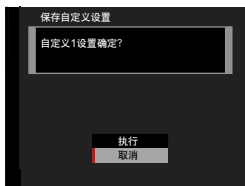

- 若要将当前相机设定保存至所选库，请在步骤 3 中高亮显示 **保存当前设置** 并按下 **MENU/OK**。
- 若要恢复当前库的默认设定，请选择 **重设所有**。
- 使用 **编辑自定义名** 可重新命名自定义设置库。

## AF/MF 设置

调整对焦设定。

若要显示对焦设定，请在拍摄显示中按下 **MENU/OK** 并选择  (AF/MF 设置) 选项卡。



 可用选项根据所选拍摄模式的不同而异。



### 聚焦区域

为自动对焦、手动对焦和对焦变焦选择对焦区域。



## 自动对焦模式

为对焦模式 **S** 和 **C** 选择自动对焦模式。

选项	说明
 单点	相机对焦于所选对焦点上的拍摄对象。您可使用 <b>AF/MF 设置 &gt; 焦点数</b> 选择可用对焦点的数量。适用于精确对焦于所选拍摄对象。
 区	相机对焦于所选对焦区中的拍摄对象。对焦区中包含多个对焦点，从而更易于对焦于运动中的拍摄对象。
 广域/跟踪	<ul style="list-style-type: none"> <li>在对焦模式 <b>S</b> 下，相机自动对焦于高对比度的拍摄对象；屏幕中将显示清晰对焦的区域。</li> <li>在对焦模式 <b>C</b> 下，半按快门按钮期间相机跟踪对焦于所选对焦点上的拍摄对象。</li> </ul> 相机可能无法对焦于细小物体或迅速移动的拍摄对象。

## 按方向存储 AF 模式

选择是否将相机处于人像方位时所使用的对焦模式和对焦区域与相机处于风景方位时所使用的对焦模式和对焦区域分开存储。

选项	说明
关	在两种方位中使用相同的设定。
限聚焦区域	每个方位的对焦区域可单独选择。
开	对焦模式和对焦区域可单独选择。

## 快速 AF

选择 开 可获得更快的对焦速度。相机对焦期间显示质量将会下降。

选项	
开	关

## AF点显示

设定当  AF/MF 设置 > 自动对焦模式 选为 区 或 广域/跟踪 时是否显示单个对焦框。

选项	
ON	OFF

## 焦点数

选择在手动对焦模式中或者自动对焦模式选为单点时可用于对焦点选择的对焦点数量。

选项	说明
117点(9×13)	从按9×13点格排列的117个对焦点中进行选择。
425点(17×25)	从按17×25点格排列的425个对焦点中进行选择。

## PRE-AF

若选择了开，即使未半按快门按钮，相机也将持续调整对焦。相机持续调整对焦，从而半按快门按钮时可更迅速地进行对焦。选择该选项有利于防止错失拍摄时机。

选项	
开	关

❗ 选择开将增加电池电量的消耗。

## AF 辅助灯

若选择了开，AF 辅助灯将会点亮以辅助自动对焦。

选项	
开	关

❗

- 在某些情况下使用 AF 辅助灯时，相机可能无法对焦。
- 若相机无法对焦，请尝试增加与拍摄对象之间的距离。
- 应避免将 AF 辅助灯直接照射拍摄对象的眼睛。

## 脸部识别/眼睛识别设置

智能脸部优先可为画面任何位置的人物脸部设定对焦和曝光，防止相机在集体肖像拍摄中对焦于背景。适用于强调肖像主体的拍摄。您也可选择智能脸部优先处于开启状态时相机是否检测并对焦于眼睛。请从下列选项中进行选择：

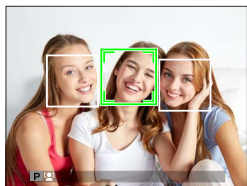



选项	说明
脸部识别开/眼睛识别关	仅智能脸部优先。
脸部识别开/眼睛识别自动	当检测到脸部时，相机自动选择对焦于哪只眼睛。
脸部识别开/右眼识别优先	相机对焦于使用智能脸部优先所检测到的拍摄对象的右眼。
脸部识别开/左眼识别优先	相机对焦于使用智能脸部优先所检测到的拍摄对象的左眼。
脸部识别关/眼睛识别关	智能脸部优先和眼睛优先关闭。

- ❗ 按下快门按钮时，若拍摄对象位置发生了变化，照片拍摄后，他们的脸部可能不在绿色边框标识的区域。
- 在某些模式下，相机可能会为画面整体而不是肖像主体设定曝光。

- 📷 相机选择的脸部以绿色边框标识。
- 若画面中有多个脸部，相机将选择离中心最近的脸部，其他则用白色边框标识。
- 相机在竖直和横向方位都可检测脸部。
- 若由于被头发、眼镜或其他物体遮挡而导致相机无法检测到拍摄对象的眼睛，相机将对焦于脸部。
- 您也可通过快捷键访问脸部识别/眼睛识别选项（📖 192）。

## AF+MF

若在对焦模式 **S** 下选择了 **开** 且对焦已锁定（无论通过半按快门按钮还是其他方式），您可结束对焦锁定并通过旋转对焦环手动调整对焦。

选项	
开	关
<p> 带有对焦距离指示的镜头必须先设为手动对焦模式（MF）才可使用该选项。选择 MF 将禁用对焦距离指示。</p> <ul style="list-style-type: none"> <li>若镜头配备对焦距离指示，请将对焦环设至中央（若将对焦环设至无穷远或最小对焦距离，相机将可能无法对焦）。</li> </ul>	
<p> 峰值对焦可用于确认对焦。若要启用峰值对焦，请将 <b>手动聚焦助手</b> 选为 <b>峰值对焦</b>。</p>	

### AF+MF 对焦变焦

当  **AF/MF 设置** > **对焦确认** 选为 **开** 且 **自动对焦模式** 选为 **单点** 时，对焦变焦可用于放大所选对焦区域。使用后指令拨盘可选择变焦倍率。

## 手动聚焦助手

选择在手动对焦模式下对焦如何显示。

选项	说明
标准	对焦以正常状态显示。
峰值对焦	相机增强高对比度的轮廓。请选择色彩和峰值级别。

 您也可通过按住后指令拨盘的中央选择手动聚焦助手选项。

## 对焦确认

若选择了开，当在手动对焦模式下旋转对焦环时，屏幕中将自动放大所选对焦区域。

选项	
开	关

-  按下后指令拨盘的中央可取消对焦变焦。
- 变焦位置以当前对焦区域为中心，并随着对焦区域的改变而改变。

## 重点 AE 和聚焦区域互锁

当自动对焦模式选为单点且测光选为点时，选择开可对当前对焦框进行测光。

选项	
开	关

## 即时自动对焦设定

选择当在手动对焦模式下按下被指定对焦锁定或 **AF-ON** 的按钮时，相机是使用单次 AF (**AF-S**) 还是连续自动对焦 (**AF-C**) 进行对焦。

选项	
<b>AF-S</b>	<b>AF-C</b>

## 景深标尺

选择 **底片格式像素** 可帮助您实际判断将以印刷品或类似物品显示的图像的景深；选择 **像素** 则可帮助您实际判断将在计算机或其他电子屏幕上以高分辨率显示的图像的景深。

选项	
像素	底片格式像素

## 释放/对焦优先

选择相机在对焦模式 **AF-S** 或 **AF-C** 下的对焦方式。





选项	说明
释放	快门反应优先于对焦。相机未清晰对焦时也可拍摄照片。
对焦	对焦优先于快门反应。仅当相机清晰对焦时才可拍摄照片。



## 触摸屏模式



选择使用触控控制所执行的对焦操作。

### 静态摄影

模式	说明
 <b>AF</b>  <b>AF OFF</b>	<ul style="list-style-type: none"> <li>在对焦模式 <b>S</b> (AF-S) 下，当您轻触屏幕中的拍摄对象时相机对焦。对焦锁定于当前距离处，直至您轻触 <b>AF OFF</b> 图标。</li> <li>在对焦模式 <b>C</b> (AF-C) 下，当您轻触屏幕中的拍摄对象时相机启动对焦。相机将根据与拍摄对象之间距离的变化持续调整对焦，直至您轻触 <b>AF OFF</b> 图标。</li> <li>在手动对焦模式 (MF) 下，您可轻触屏幕使用自动对焦以对焦于所选拍摄对象。</li> </ul>
 <b>区域</b>	轻触可选择一个对焦点进行对焦或变焦。对焦框将移至所选对焦点。
 <b>关闭</b>	触控对焦禁用。

### 动画录制

模式	说明
 <b>关闭</b>	触控控制禁用。

 若要禁用触控控制并隐藏触摸屏模式指示，请将  **按钮/拨盘** 设置 > **触摸屏设置** > **触摸屏开/关** 选为 **关**。

## 对焦变焦的触控控制

对焦变焦过程中使用不同的触控控制（已启用对焦确认）。

### 中央区域

轻触屏幕的中央可进行以下操作。

模式	AF-S	MF
AF	AF	即时自动对焦
区域	关闭	
关闭		

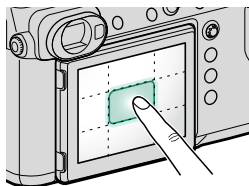

### 其他区域

轻触其他区域仅可滚动显示。

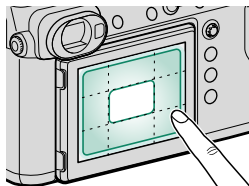

## 拍摄设置

调整拍摄选项。



若要显示拍摄选项，请在拍摄显示中按下 **MENU/OK** 并选择 （拍摄设置）选项卡。



 可用选项根据所选拍摄模式的不同而异。

### 自拍

选择快门释放延迟时间。

选项	说明
 2 秒	按下快门按钮 2 秒后释放快门。可用于减少在按下快门按钮时因相机移动而导致的模糊。自拍指示灯在定时器倒计时过程中会闪烁。
 10 秒	按下快门按钮 10 秒后释放快门。用于拍摄您希望自己出现在其中的照片。自拍指示灯在照片即将拍摄时会闪烁。
关	自拍关闭。

若选择了关以外的选项，当完全按下快门按钮时，定时器将启动。屏幕中将显示快门释放前剩余的秒数。若要在照片拍摄前停止定时器，请按下 **DISP/BACK**。



 使用快门按钮时请站在相机后方。站在镜头前方会干扰对焦和曝光。

## 保存自拍设置

若选择了开，所选自拍设定将在照片拍摄或者相机关闭后保持有效状态。

选项	
开	关

## 间隔定时拍摄

配置相机以预设间隔自动拍摄照片。

- 1 在  (拍摄设置) 选项卡中高亮显示 间隔定时拍摄 并按下 **MENU/OK**。





- 2 使用对焦棒 (对焦杆) 选择拍摄间隔和张数。按下 **MENU/OK** 继续。



- 3 使用对焦棒选择开始时间并按下 **MENU/OK**。拍摄将自动开始。



 使用多重曝光拍摄期间，间隔定时拍摄无法使用。在连拍模式下，每释放一次快门，相机将仅拍摄 1 张照片。

-  建议使用三脚架。
- 开始之前请检查电池电量。推荐使用选购的 AC-15V 交流电源适配器。
  - 屏幕在两次拍摄之间关闭，在下一拍摄几秒前亮起。
  - 按下快门按钮可随时激活屏幕。
  - 若要持续拍摄直至存储卡已满，请将拍摄张数设为 ∞。

## AE 连拍设置

调整曝光包围设定。

选项	说明
帧/步设置	选择包围序列中的拍摄张数以及每次拍摄中曝光改变的量。 <ul style="list-style-type: none"><li>● <b>画面</b>：选择包围序列中的拍摄张数。</li><li>● <b>步骤</b>：选择每次拍摄中曝光改变的量。</li></ul>
1帧/连续	<ul style="list-style-type: none"><li>● <b>1帧</b>：一次拍摄一张包围序列中的照片。</li><li>● <b>连续</b>：包围序列中的照片以单次连拍进行拍摄。</li></ul>
序列设置	选择照片的拍摄顺序。

## 胶片模拟包围

您可选择用于胶片模拟包围的 3 种胶片模拟类型（ 90）。

选项		
 <b>PROVIA/标准</b>	 <b>Velvia/鲜艳</b>	 <b>ASTIA/柔和</b>
 <b>CLASSIC CHROME</b>	 <b>PRO Neg. Hi</b>	 <b>PRO Neg. Std</b>
 <b>ACROS*</b>	 <b>黑白*</b>	 <b>棕褐色</b>

\* 有黄色（**Ye**）、红色（**R**）和绿色（**G**）滤镜可供选择。

## 对焦包围

调整对焦包围设定。

选项	说明
画面	选择拍摄张数。
步骤	选择每次拍摄中对焦改变的量。
间隔	选择拍摄间隔。

 切勿在拍摄过程中调整变焦。

### 对焦和画面/步骤

对焦与 **画面** 和 **步骤** 的所选项之间的关系如图所示。

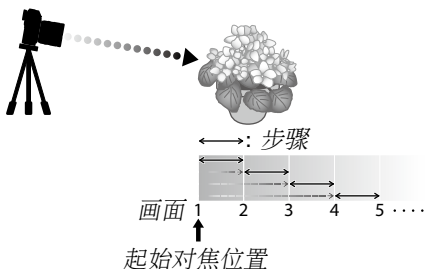





- 从起始位置到无穷远的范围内进行对焦。
- **步骤** 值越小，给对焦带来的变化越小，值越大则带来的变化越大。
- 无论 **画面** 选为何种选项，当对焦达到无穷远处时拍摄都将结束。

## 测光

选择相机如何测定曝光。

❗ 仅当 **AF/MF 设置 > 脸部识别/眼睛识别设置** 设为 **脸部识别关/眼睛识别关** 时，所选项才会生效。

模式	说明
 多重	相机根据对构图、色彩和亮度分布的分析结果迅速决定曝光。在大多数情况下推荐使用。
 中心加权	相机对整个画面进行测光，但将最大比重指定给中央区域。
 点	相机对画面中心相当于整个画面 2% 的区域的光线条件进行测光。推荐在拍摄对象背光时和背景比主要拍摄对象亮得多或暗得多的其他情况下使用。
 平均	曝光设为整个画面的平均值。为多次拍摄的持续曝光提供相同的光线，在拍摄风景或黑白装扮的肖像主体时最有效。



## 快门类型

选择快门类型。选择电子快门可关闭快门声音。

选项	说明
<b>MS 机械快门</b>	使用机械快门拍摄照片。
<b>ES 电子快门</b>	使用电子快门拍摄照片。
<b>EF 电子前帘快门</b>	相机根据拍摄环境选择机械或电子前帘快门。
<b>ME 机械+电子</b>	相机根据拍摄环境选择机械或电子快门。
<b>EF<sub>E</sub> 电子前帘+电子</b>	相机根据拍摄环境选择机械、电子或电子前帘快门。

若选择了 **ES 电子快门**、**ME 机械+电子** 或 **EF<sub>E</sub> 电子前帘+电子**，通过将快门速度拨盘旋转至 **4000** 后再旋转后指令拨盘可选择高于  $\frac{1}{4000}$  秒的快门速度。当选择了 **EF 电子前帘快门** 时，在高速快门下仍将使用机械快门。

- ❗ 使用电子快门时，请注意以下几点：
  - 拍摄移动的拍摄对象时，照片中可能会出现畸变。
  - 在高速快门下进行手持拍摄时，照片中也可能会出现畸变；推荐使用三脚架。
  - 在荧光灯或者其他闪烁或不稳定照明下拍摄的照片中可能会出现条带痕迹和雾像。
  - 若在快门静音时拍摄照片（🔇 161），请尊重拍摄对象的肖像权和隐私权。
- 使用电子前帘快门时，请注意以下几点：
  - 较高快门速度更容易导致曝光不均匀以及画面中的散焦区域分辨率降低。

🔒 使用电子快门时会受到以下限制：

- 感光度限制为 ISO 12800–100 的值。
- 长时间曝光降噪不起作用。
- 闪光灯无法使用。

## 减少闪烁



选择 **开** 可减少在荧光灯及其他类似光源下拍摄时照片和屏幕中的闪烁现象。

选项	
开	关

- ❗ 启用闪烁消减将禁用电子快门并增加记录照片所需时间。
- 动画录制过程中减少闪烁不可用。

## 防抖模式



减少模糊。





选项	说明
 常时	图像稳定开启。
 仅拍摄时	仅当半按快门按钮（对焦模式 <b>C</b> ）或释放快门时才启用图像稳定。
关	图像稳定关闭；  将出现在屏幕中。当相机固定于三脚架时推荐使用。

-  该选项仅适用于支持图像稳定的镜头。

## ISO

调整相机对光线的敏感度。

选项	说明
自动1 自动2 自动3	相机根据  <b>拍摄设置 &gt; ISO</b> 中所选的标准以及最大感光度和最低快门速度组合针对拍摄环境自动调整感光度。您可从 <b>自动1</b> 、 <b>自动2</b> 和 <b>自动3</b> 中进行选择 (  120)。
<b>12800-100</b>	手动调整感光度。所选数值显示在屏幕中。
<b>H</b> (102400/51200/25600)、 <b>L</b> (50)	用于特殊情况下。请注意，在 <b>H</b> 下拍摄的照片中可能会出现斑点，而在 <b>L</b> 下拍摄则会减少动态范围。

-  使用  **按钮/拨盘设置 > 功能(Fn)设定** 可将其他功能指定给 **Fn1** 按钮。上述功能还可指定给其他功能按钮 ( 198)。
- 相机关闭时，感光度不会重设。
- 若有需要，您可使用  **按钮/拨盘设置 > 命令转盘设定** 配置相机，从而可使用前后指令拨盘调整 ISO 感光度。

## 调整感光度

较高值可用于减少光线不足时的模糊，较低值则允许在明亮光线下使用更低的快门速度或更大的光圈；但请注意，高感光度时拍摄的照片中可能会出现斑点。

## 自动

请为 **自动1**、**自动2** 和 **自动3** 选择基本感光度、最大感光度和最低快门速度。

项目	选项	默认设定		
		自动1	自动2	自动3
默认感光度	12800-100	100		
最大感光度	12800-200	800	1600	3200
最低快门速度	$\frac{1}{500}$ - $\frac{1}{4}$ 秒	$\frac{1}{60}$ 秒		

相机自动在默认值和最大值之间选择一个感光度；仅当获取理想曝光需要的快门速度将低于 **最低快门速度** 中的所选值时，感光度才会提高到默认值以上。

- 若 **默认感光度** 中的所选值高于 **最大感光度** 中的所选值，**默认感光度** 将设为 **最大感光度** 中的所选值。
- 若照片在 **最大感光度** 中的所选值下仍将曝光不足，相机可能选择低于 **最低快门速度** 的快门速度。

## 转接环设置

调整通过转接环所安装镜头的设定。

### 快门选择

使用带内置快门的镜头时，请选择是使用相机上（机身）的快门还是使用镜头上（镜头）的快门。

❗ 本选项对于某些镜头可能不起作用。

### 保存的设定

为最多 6 个镜头存储设定，选择 关 则可禁止对焦距、畸变、色差以及周边亮度的校正。

### 选择焦距

使用对焦棒（对焦杆）可输入焦距。



### 畸变校正

您可选择 强、中 或 弱 选项校正 桶形 或 枕形 畸变。



## 色差校正

画面中心和边缘之间的色彩（明暗）差异可通过画面的四个角分别进行调整。

若要使用色差校正，请执行下列步骤。





- 1 旋转后指令拨盘选择一个角。所选角将以一个三角形标识。
- 2 使用对焦棒（对焦杆）调整明暗直至所选角和图像中央之间没有明显的色彩差异。
  - 向左或向右按下对焦棒调整青色-红色轴上的颜色。
  - 向上或向下按下对焦棒调整蓝色-黄色轴上的颜色。

 若要确定所需量，请在拍摄蓝天或灰色纸张时调整色差校正。

## 周边亮度校正

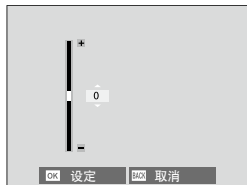
您可从 -5 至 +5 之间的值中进行选择。选择正值可增加周边亮度，选择负值则可减少周边亮度。对于老式镜头建议选择正值，选择负值可产生使用古董镜头或针孔相机所拍图像的效果。



 若要确定所需量，请在拍摄蓝天或灰色纸张时调整周边亮度校正。

## 35mm 格式模式

启用拍摄菜单中的  拍摄设置 > 35mm 格式模式 会将视角设为 35 mm；更改会在显示屏中体现。

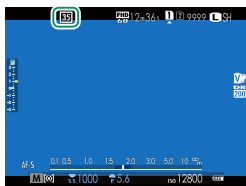

选项	说明
开	视角设为 35 mm；更改会在显示屏中体现。
关	35 mm 格式模式禁用。
自动	当安装了支持自动识别的转接环时，35 mm 格式模式会自动启用。

-  设置菜单 ( 18、168 ) 的  屏幕设置 > 显示自定义设置 项目中包含一个用于显示 **35mm 格式模式** 图标的选项 (默认为启用状态)。
- 拍摄菜单中的  图像质量设置 > 图像尺寸 项目固定为  **3:2**。

## 无线通信

连接至运行最新版本 FUJIFILM Camera Remote 应用程序的智能手机。随后智能手机即可用于：

- 遥控相机并遥控拍照
- 接收从相机上传的照片
- 浏览相机中的照片并下载所选照片
- 上传位置数据至相机

-  有关下载和其他信息，请访问：  
[http://app.fujifilm-dsc.com/cn/camera\\_remote/](http://app.fujifilm-dsc.com/cn/camera_remote/)



## 闪光设置

调整与闪光灯相关的设定。

若要显示与闪光灯相关的设定，请在拍摄显示中按下 **MENU/OK** 并选择 **[F]**（闪光设置）选项卡。

可用选项根据所选拍摄模式的不同而异。



### 闪光灯功能设置

选择闪光控制模式、闪光灯模式或同步模式或者调整闪光级别。可用选项根据闪光灯的不同而异。

有关闪光设置的详细信息，请参阅“周边设备和选购配件”中的“外接闪光灯组件”（207）。



### 红眼修正

消除闪光引起的红眼现象。

选项	说明
闪光灯+移除	减轻红眼预闪与数码红眼修正组合。
闪光灯	仅闪光灯减轻红眼。
移除	仅数码红眼修正。
关	闪光灯减轻红眼和数码红眼修正均关闭。

- 闪光灯减轻红眼可用于 TTL 闪光控制模式。
- 数码红眼修正仅在检测到脸部时执行。
- 数码红眼修正无法用于 RAW 图像。



## TTL-锁定模式

您可锁定 TTL 闪光控制以获取一系列照片的一致效果，而无需调整每张照片的闪光级别。

选项	说明
锁定上一次闪光灯	闪光输出锁定为最近一次所拍照片的测定值。
锁定计量闪光灯	相机发出一系列预闪并将闪光输出锁定为测定值。

- 若要使用 TTL 锁定，请将 **TTL-锁定** 指定给一个相机控制，然后使用该控制启用或禁用 TTL 锁定（[图 198](#)）。
- TTL 锁定期间，您可调整闪光灯补偿。
- 若不存在先前测定的值，选择 **锁定上一次闪光灯** 将显示一条错误信息。

## LED 灯光设置

选择当拍摄照片时闪光灯组件的 LED 视频灯（若可用）是用作反射光还是 AF 辅助灯。

选项	静态摄影中 LED 视频灯的功能
反射光	反射光
AF 辅助	AF 辅助灯
AF 辅助+反射光	AF 辅助灯和反射光
关	无

- 在某些情况下，该选项也可通过 **闪光灯功能设置** 菜单进行访问。

## MASTER 设置

当安装至相机热靴的闪光灯用作通过 Fujifilm 无线光学闪光控制来控制遥控闪光灯组件的主闪光灯时，您可为该闪光灯选择闪光灯组（A、B 或 C），选择 **OFF** 则可将主闪光灯输出限制为不会影响最终照片的级别。

选项			
Gr A	Gr B	Gr C	OFF

 在某些情况下，该选项也可通过 **闪光灯功能设置** 菜单进行访问。

## CH 设置

选择当使用 Fujifilm 光学无线闪光控制时用于在主闪光灯与遥控闪光灯组件之间进行通信的通道。不同的通道可用于不同的闪光系统，或用于在近距离操作多个系统时防止干扰。

选项			
CH1	CH2	CH3	CH4

## 视频设置

调整动画录制选项。









若要显示动画录制选项，请在拍摄显示中按下 **MENU/OK** 并选择 **Ⓜ**（视频设置）选项卡。

 可用选项根据所选拍摄模式的不同而异。



## 摄像模式

选择用于动画录制的画面大小和速率。

选项	画面大小	速率
 <b>1080/29.97P</b>	1920 × 1080（全高清）	29.97 fps
 <b>1080/25P</b>		25 fps
 <b>1080/24P</b>		24 fps
 <b>1080/23.98P</b>		23.98 fps
 <b>720/29.97P</b>	1280 × 720（高清）	29.97 fps
 <b>720/25P</b>		25 fps
 <b>720/24P</b>		24 fps
 <b>720/23.98P</b>		23.98 fps

## 摄像自动对焦模式

设定动画录制期间相机选择对焦点的方法。

选项	说明
多重	自动对焦点选择。
区域	相机对焦于所选对焦区域中的拍摄对象。

## HDMI 输出信息展示

若选择了 **ON**，相机连接的 HDMI 设备将展示相机屏幕中的信息。

选项
<b>ON</b>   <b>OFF</b>

## HDMI录制控制

选择当按下快门按钮开始和结束动画录制时，相机是否向 HDMI 设备发送动画开始和结束信号。

选项	
ON	OFF

## 麦克风音量调节

调整内置和外接麦克风的录制音量。

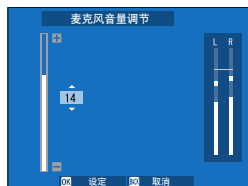



选项	说明
20—1	选择录制音量。
关	禁用麦克风。

- 屏幕中会显示在指定时间段内所检测到的录制音量峰值。
- 您可将 **麦克风音量调节** 指定给一个相机控制，然后使用该控制在录制期间调整麦克风音量。

## 麦克风/遥控快门装置

指定连接至麦克风/遥控快门装置连接插孔的设备是麦克风还是遥控快门装置。

选项	
 麦克风	 遥控

# 回放与回放菜单

# 7

## 回放显示

本部分列出了回放过程中可能显示的指示。

❗ 为便于说明，所示显示中所有指示都为点亮状态。

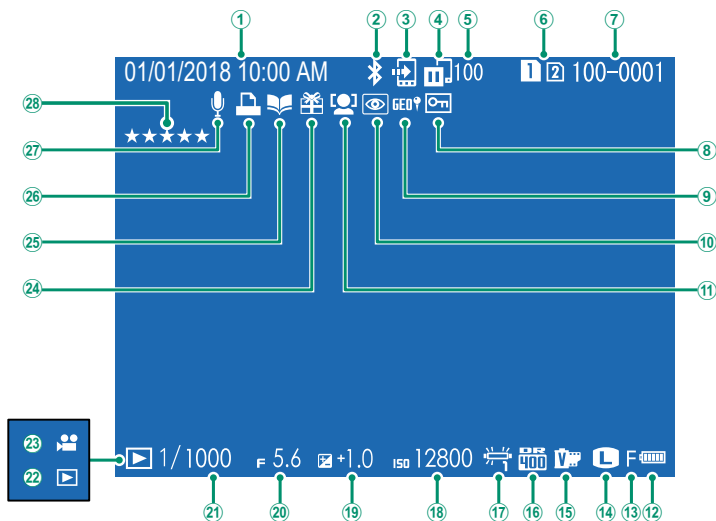

- |                         |                     |
|-------------------------|---------------------|
| ① 日期和时间.....39、41、157   | ⑮ 胶片模拟.....90       |
| ② Bluetooth 开/关.....185 | ⑯ 动态范围.....92       |
| ③ 图像传输预定.....147        | ⑰ 白平衡.....93        |
| ④ 图像传输状态.....185、220    | ⑱ 感光度.....76        |
| ⑤ 选用于上传的照片数量.....147    | ⑲ 曝光补偿.....79       |
| ⑥ 存储卡插槽.....135         | ⑳ 光圈.....57、61、62   |
| ⑦ 画面编号.....182          | ㉑ 快门速度.....57、58、62 |
| ⑧ 受保护图像.....142         | ㉒ 回放模式指示.....47     |
| ⑨ 位置数据.....220          | ㉓ 动画图标.....53       |
| ⑩ 红眼修正指示.....124、144    | ㉔ 礼物图像.....47       |
| ⑪ 脸部优先指示.....104        | ㉕ 照相簿助手指示.....149   |
| ⑫ 电池电量.....38           | ㉖ DPOF 打印指示.....151 |
| ⑬ 图像质量.....89           | ㉗ 语音注释.....145      |
| ⑭ 图像尺寸.....88           | ㉘ 级别.....131        |

## DISP/BACK 按钮

**DISP/BACK** 按钮可控制回放过程中指示的显示。

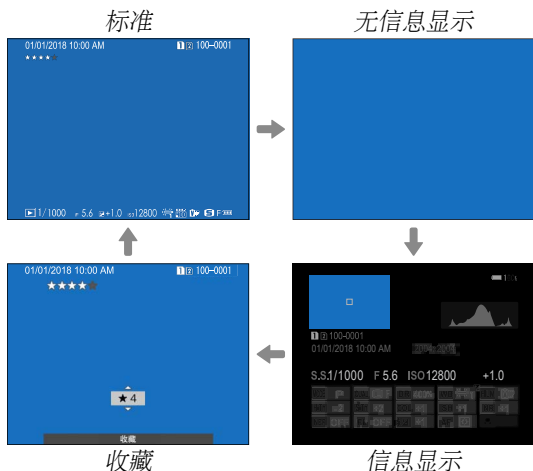
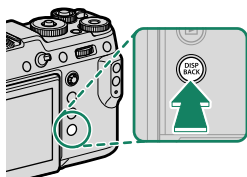

### 信息显示

在信息显示中，向上按下对焦棒（对焦杆）可在一系列信息和直方图显示中循环。

### 收藏：照片分级

若要为当前照片分级，请按下 **DISP/BACK** 并向上或向下按下对焦棒（对焦杆）从 0 至 5 星中进行选择。

## 查看照片信息

每向上按一次对焦棒（对焦杆），照片信息显示将变化一次。

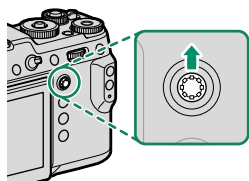

基本数据

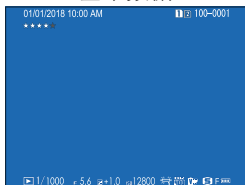

直方图

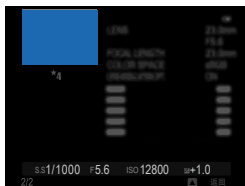
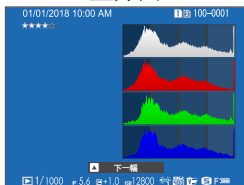

信息显示 2

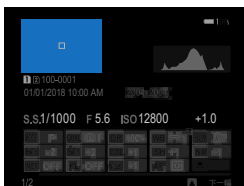

信息显示 1

## 放大对焦点

按下后指令拨盘的中央可放大对焦点。再次按下则返回全画面回放。

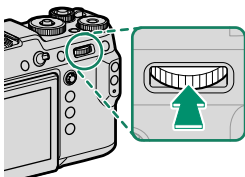



## 查看照片

阅读本部分可获得有关回放变焦和多幅画面回放的信息。

使用后指令拨盘可从全画面回放切换至回放变焦或多幅画面回放。

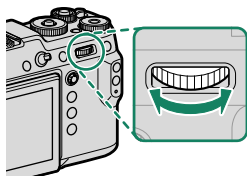

全画面回放

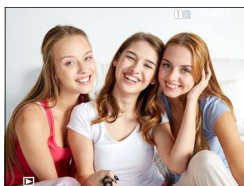

多幅画面回放



9 幅画面查看



100 幅画面查看

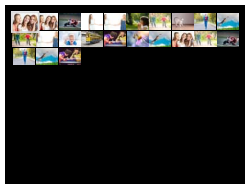

回放变焦



中等变焦

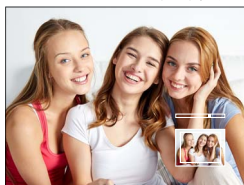

最大变焦



## 回放变焦

向右旋转后指令拨盘可放大当前照片，向左旋转则可缩小。若要退出变焦，请按下 **DISP/BACK**、**MENU/OK** 或后指令拨盘的中央。

- 最大变焦倍率根据 **图像质量设置 > 图像尺寸** 中所选项的不同而异。
- 回放变焦不可用于裁剪或调整尺寸后以 **640** 尺寸保存的副本。

## 滚动显示

放大照片时，对焦棒（对焦杆）可用于查看在当前显示中不可视的图像区域。



导航窗口

## 多幅画面回放

若要更改图像的显示数量，请在全画面显示照片时向左旋转后指令拨盘。

- 使用对焦棒（对焦杆）高亮显示图像并按下 **MENU/OK** 可全画面查看高亮显示的图像。在 9 幅和 100 幅画面显示中，向上或向下按下对焦棒可查看更多照片。



## 播放菜单

调整回放设定。

在回放模式中按下 **MENU/OK** 时屏幕中会显示回放菜单。



## 切换卡槽

选择从哪张存储卡回放图像。



若插有两张存储卡，您可按住 **▶** 按钮选择一张存储卡进行回放。

## RAW 处理

即使不具备计算机，您也可使用相机修改 RAW 照片并以 JPEG 或 TIFF 格式进行保存。

### 以其他格式保存 RAW 照片

- 1 显示 RAW 照片。
- 2 在回放菜单中高亮显示 RAW 处理。
- 3 按下 **MENU/OK**。  
屏幕中将显示设定列表。



- 4 向上或向下按下对焦棒（对焦杆）高亮显示一个设定。
- 5 向右按下对焦棒显示选项。

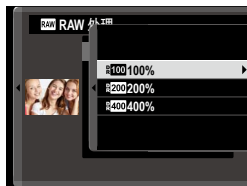

- 6 向上或向下按下对焦棒高亮显示所需选项。
- 7 按下 **MENU/OK** 选择高亮显示的选项。屏幕中将显示步骤 3 中所示的设定列表。请重复步骤 4 至 7 调整其他设定。
- 8 按下 **Q** 按钮。  
屏幕中将显示 JPEG 或 TIFF 副本的预览。
- 9 按下 **MENU/OK**。  
JPEG 或 TIFF 副本将被保存。

 在回放过程中显示 RAW 照片时按下 **Q** 按钮也可显示 RAW 处理选项。

将照片从 RAW 转换为另一种格式时，您可调整以下设定：

设定	说明
反映拍摄条件	使用拍摄照片时有效的设定创建一个副本。
文件类型	选择文件格式。
图像尺寸	选择图像尺寸。
图像质量	调整图像质量。
增感/减感处理	调整曝光。
动态范围	增强高光区域中的细节以获取自然对比度。
胶片模拟	模拟不同类型胶片的效果。
颗粒效果	添加一种胶片灰度效果。
彩色效果	加深阴影部分的色彩。
白平衡	调整白平衡。
白平衡偏移	微调白平衡。
高光色调	调整高光。
阴影色调	调整阴影。
色彩	调整色彩浓度。
锐度	锐化或柔化轮廓。
降噪功能	处理副本以减少斑点。
镜头调整优化器	通过调整衍射和镜头边缘的轻微对焦损失提高清晰度。
色彩空间	选择用于色彩再现的色彩空间。

## 删除

删除单张照片、多张所选照片或所有照片。

 已删除的照片不能恢复。请在删除前将重要的照片进行保护或者将其复制到计算机或其他存储设备。

选项	说明
单幅画面	一次删除一张照片。
已选画面	删除多张所选照片。
所有画面	删除所有未受保护的的照片。

### 单幅画面

- 1 将回放菜单中的 **删除** 选为 **单幅画面**。
- 2 向左或向右按下对焦棒（对焦杆）滚动显示照片，然后按下 **MENU/OK** 进行删除。

-  删除照片前不会显示确认对话框；按下 **MENU/OK** 前请确保选择了正确的照片。
- 其他照片可通过按下 **MENU/OK** 进行删除。向左或向右按下对焦棒滚动显示照片，然后按下 **MENU/OK** 进行删除。

## 已选画面

- 1 将回放菜单中的 **删除** 选为 **已选画面**。
- 2 高亮显示照片并按下 **MENU/OK** 确认选择。
  - 所选照片用勾选标记标识 (  )。
  - 若要取消选择高亮显示的照片，请再次按下 **MENU/OK**。
- 3 操作完成时，按下 **DISP/BACK** 显示确认对话框。
- 4 高亮显示 **执行** 并按下 **MENU/OK** 删除已选照片。

 位于照相簿或打印预约中的照片将用 **!** 标识。

## 所有画面

- 1 将回放菜单中的 **删除** 选为 **所有画面**。
- 2 屏幕中将显示确认对话框；高亮显示 **执行** 并按下 **MENU/OK** 删除所有未保护的图片。

 • 按下 **DISP/BACK** 可取消删除，但之前已删除的照片无法恢复。  
• 若出现信息提示所选照片为 DPOF 打印预约的一部分，您可按下 **MENU/OK** 将其删除。

## 同时删除 ( RAW卡槽1/JPG卡槽2 )

 保存数据设置 > 卡槽设置(静态图像) 选为 **RAW / JPEG** 时拍摄照片会创建两张图像。选择删除 RAW 图像时是否会同时删除 JPEG 副本。

选项	说明
开	删除插槽 1 卡中的 RAW 图像时会同时删除插槽 2 卡中的 JPEG 副本。
关	删除插槽 1 卡中的 RAW 图像时不会删除插槽 2 卡中的 JPEG 副本。

## 裁剪

创建当前照片的裁剪副本。

- 1 显示所需照片。
- 2 在回放菜单中选择 **裁剪**。
- 3 使用后指令拨盘进行放大或缩小，然后向上、向下、向左或向右按下对焦棒 ( 对焦杆 ) 滚动显示照片，直至显示所需部分。
- 4 按下 **MENU/OK** 显示确认对话框。
- 5 再次按下 **MENU/OK** 将裁剪后的副本保存为单独文件。

-  变焦倍率越高，裁剪后副本中的像素量越少。
- 若最终副本的尺寸为 **640**，**执行** 将显示为黄色。
- 所有副本的纵横比为 3:2。



## 调整尺寸

创建当前照片的小型副本。

- 1 显示所需照片。
  - 2 在回放菜单中选择 **调整尺寸**。
  - 3 高亮显示一个尺寸并按下 **MENU/OK** 显示确认对话框。
  - 4 再次按下 **MENU/OK** 将调整尺寸后的副本保存为单独文件。
-  可用尺寸根据原始图像尺寸的不同而异。

## 保护

保护照片不被误删。高亮显示下列选项之一并按下 **MENU/OK**。

选项	说明
画面 设定/解除	保护所选照片。向左或向右按下对焦棒（对焦杆）查看照片，然后按下 <b>MENU/OK</b> 确认或取消选择。操作完成时按下 <b>DISP/BACK</b> 。
保护所有	保护所有照片。
重设所有	取消所有照片的保护。

 当存储卡格式化时，受保护照片将被删除。

 保护当前选来上传至已配对智能手机或平板设备的图像将会移除上传标记。

## 图像旋转

旋转照片。

- 1 显示所需照片。
- 2 在回放菜单中选择 **图像旋转**。
- 3 向下按下对焦棒（对焦杆）顺时针旋转照片 90°，向上按下则逆时针旋转照片 90°。
- 4 按下 **MENU/OK**。无论何时在相机上回放，照片都将自动以所选方位显示。





- 无法旋转受保护的图片。请在旋转照片前取消保护。
- 本相机可能无法旋转使用其他设备创建的照片。在相机中被旋转的照片，当在计算机或其他相机上进行查看时将不会旋转。
- 使用 **屏幕设置 > 自动旋转回放** 拍摄的照片在回放过程中会自动按正确的方位显示。

## 红眼修正

修正肖像中的红眼。相机将分析图像；若检测到红眼，图像将被处理以创建修正了红眼的副本。

- 1 显示所需照片。
- 2 在回放菜单中选择 **红眼修正**。
- 3 按下 **MENU/OK**。

-  拍摄效果根据场景的不同和相机是否成功检测到脸部而异。
- 处理图像需要的时间根据检测到的脸部数量的不同而异。
- 已使用红眼修正处理过的照片中的红眼无法进行修正，此类照片在回放过程中会以  图标标识。
- 无法为 RAW 图像执行红眼修正。

## 语音备注设置

在当前照片中添加语音备注。

- 1 在回放菜单的 **语音备注设置** 中选择 **开**。
- 2 显示您想要添加语音备注的照片。
- 3 按住 **Fn2** 按钮录制语音备注。在 30 秒后或者当您释放按钮时录制结束。

-  新的语音备注将会覆盖任何现有语音备注。
  - 语音备注无法添加至受保护照片。
  - 删除照片也将删除语音备注。

### 播放语音备注

带有语音备注的照片在回放时用  图标标识。

- 若要回放语音备注，请选择照片并按下 **Fn2** 按钮。
- 语音备注回放期间将显示一个进度条。
- 按下 **MENU/OK** 暂停回放，然后向上或向下按下对焦棒（对焦杆）可调整音量。再次按下 **MENU/OK** 可恢复回放。您也可使用  **声音设置** > **回放音** 调整音量。

## 复制

在第一和第二插槽中的存储卡之间复制照片。

- 1 在回放菜单中选择 **复制**。
- 2 高亮显示下列选项之一。

选项	说明
卡槽 1 → 卡槽 2	将第一插槽的存储卡中的照片复制到第二插槽的存储卡中。
卡槽 2 → 卡槽 1	将第二插槽的存储卡中的照片复制到第一插槽的存储卡中。

- 3 向右按下对焦棒（对焦杆）。
- 4 高亮显示下列选项之一并按下 **MENU/OK**。

选项	说明
单幅画面	复制所选照片。向左或向右按下对焦棒可查看照片，然后按下 <b>MENU/OK</b> 可复制当前照片。
所有画面	复制所有照片。

 当目的地空间已满时，复制将中止。

## 图像传输预定

选择照片上传至已配对智能手机或平板设备。

- 1 在回放菜单中选择 **图像传输预定 > 选择帧**。
- 2 高亮显示照片并按下 **MENU/OK** 确认或取消选择。请重复步骤直至选择完所有所需照片。
- 3 按下 **DISP/BACK** 退回回放。

 若 **连接设定 > Bluetooth 设置 > Bluetooth 开/关** 和 **自动图像传输** 都选为 **开**，您退回回放或关闭相机后不久将开始上传。

-  图像传输预定最多可包含 999 张照片。
- 以下照片和动画无法选用于上传：
  - 受保护照片
  - 动画
  - RAW 图像
  - “礼物图像”（使用其他相机拍摄的照片）
- 若 **连接设定 > 一般设置 > 无线按钮设定** 选为 **配对/传输指令**，您也可使用 **Fn1** 按钮将照片标记用于上传。
- 若要移除当前预定中所有照片的上传标记，请选择 **图像传输预定 > 重置预定**。
- 若 **连接设定 > Bluetooth 设置 > 自动图像传输** 选为 **开**，照片将在拍摄时自动标记用于上传。

## 无线通信

连接至运行最新版本 FUJIFILM Camera Remote 应用程序的智能手机。随后智能手机即可用于：

- 遥控相机并遥控拍照
- 接收从相机上传的照片
- 浏览相机中的照片并下载所选照片
- 上传位置数据至相机



有关下载和其他信息，请访问：



[http://app.fujifilm-dsc.com/cn/camera\\_remote/](http://app.fujifilm-dsc.com/cn/camera_remote/)



## 照相簿助手

使用您最喜爱的照片创建照相簿。

### 创建照相簿

- 1 将  播放菜单 > 照相簿助手 选为 新建照相簿。
- 2 滚动显示图像并向上按下对焦棒（对焦杆）以确认或取消选择。照相簿创建完成后，按下 **MENU/OK** 退出。
  -  **640** 或更小的照片以及动画都无法选用于照相簿。
    - 您选择的第一张照片将成为封面图像。向下按下对焦棒则可选择当前图像作为封面。
- 3 高亮显示 **完成照相簿** 并按下 **MENU/OK**（若要将所有照片都选用于照相簿，请选择 **全选**）。新照相簿将添加至照相簿助手菜单的列表中。
  -  照相簿最多可包含 300 张照片。
  - 未包含任何照片的照相簿将被自动删除。

### 照相簿

使用 MyFinePix Studio 软件可将照相簿复制到计算机中。

## 查看照相簿

---

在照相簿助手菜单中高亮显示一个照相簿并按下 **MENU/OK** 显示该照相簿，然后向左或向右按下对焦棒（对焦杆）即可滚动显示照片。

## 编辑和删除照相簿

---

显示照相簿并按下 **MENU/OK**。屏幕中将显示以下选项；请选择所需选项并按照屏幕指示进行操作。

- **编辑**：按照“创建照相簿”中所述编辑照相簿。
- **删除**：删除照相簿。

## 打印预约 ( DPOF )

为 DPOF 兼容打印机创建一个数码“打印预约”。

- 1 选择 播放菜单 > 打印预约 ( DPOF ) 。
- 2 选择 显示日期 会在照片上打印拍摄日期，选择 关闭日期 则不会在照片上打印日期，选择 重设所有 将在继续操作前从打印预约中删除所有照片。
- 3 显示您要在打印预约中包含或从中删除的照片。
- 4 向上或向下按下对焦棒 ( 对焦杆 ) 选择打印份数 ( 最多 99 份 ) 。

若要从预约中删除照片，请向下按下对焦棒，直至打印份数为 0。

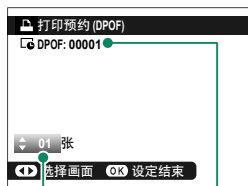

打印的总数量

打印份数

重复步骤 3-4 完成打印预约。

- 5 打印的总数量显示在屏幕中。按下 **MENU/OK** 退出。

- 当前打印预约中的照片在回放过程中用 图标标识。
- 打印预约最多可包含 999 张照片。
- 若所插存储卡包含其他相机创建的打印预约，按照上文所述进行创建之前，您将需要删除该预约。

## instax 打印机打印

若要在选购的 Fujifilm instax SHARE 打印机上打印照片，请先选择 **连接设定 > instax 打印机连接设定** 并输入 instax SHARE 打印机名称 (SSID) 和密码，然后执行下列步骤。

- 1 开启打印机。
- 2 选择 **播放菜单 > instax 打印机打印**。相机将连接至打印机。



- 3 使用对焦棒（对焦杆）显示您要打印的照片，然后按下 **MENU/OK**。照片将发送至打印机，打印开始。



- 使用其他相机拍摄的照片无法打印。
- 打印区域小于 LCD 显示屏中的可视区域。
- 显示可能会根据所连接打印机的不同而异。

## 纵横比

选择高清（HD）设备如何显示纵横比为 4:3 的照片（该选项仅当连接了 HDMI 线时可用）。

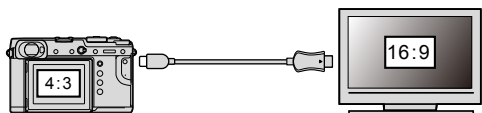

		选项	
		16:9	4:3
显示			

 选择 16:9 将全屏显示图像，图像上下两边将被裁剪掉；选择 4:3 则显示整个图像，图像左右两边有黑色条带。



# 设置菜单

# 8

## 用户设置



调整基本相机设定。

若要访问基本相机设定，请按下 **MENU/OK**，选择 （设置）选项卡，并选择 **用户设置**。





## 格式化

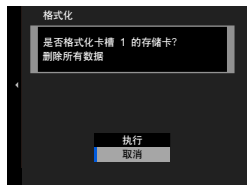

格式化存储卡的步骤如下：

- 1 在 （设置）选项卡中选择  **用户设置 > 格式化**。
- 2 高亮显示您要格式化的存储卡所在插槽并按下 **MENU/OK**。
- 3 屏幕中将显示确认对话框。若要格式化存储卡，请高亮显示 **执行** 并按下 **MENU/OK**。

 选择 **取消** 或按下 **DISP/BACK** 可退出而不格式化存储卡。





-  所有数据（包括受保护照片）都将从存储卡中删除。请确定重要文件已复制到计算机或其他存储设备。
- 在格式化过程中请勿打开电池盒盖。

 您也可通过按住  按钮并同时按下后指令拨盘的中央显示格式化菜单。



## 日期时间



设定相机时钟的步骤如下：



- 1 在  (设置) 选项卡中选择  用户设置 > 日期时间。
- 2 向左或向右按下对焦棒 (对焦杆) 高亮显示年、月、日、小时或分钟，向上或向下按下则可进行更改。若要改变年、月、日的显示顺序，请高亮显示日期格式并向上或向下按下对焦棒。
- 3 按下 **MENU/OK** 设定时钟。



## 时差

在旅行时，您可将相机时钟从居住地时区立即切换至目的地的当地时区。指定当地时区和居住地时区之间时差的步骤如下：

- 1 高亮显示  当地 并按下 **MENU/OK**。
- 2 使用对焦棒 (对焦杆) 选择当地时区和居住地时区之间的时差。设定完成时，按下 **MENU/OK**。

若要将相机时钟设为当地时间，请高亮显示  当地 并按下 **MENU/OK**。若要将时钟设为您居住地时区的时间，请选择  居住地。

选项	
 当地	 居住地

 若选择了  当地，相机开启时， 将显示为黄色约 3 秒。

选择一种语言。

## 我的菜单设置

编辑 **MY**（我的菜单）选项卡中所列的项目，该选项卡为常用选项的个性化自定义菜单。

- 1 在 **设置**（设置）选项卡中高亮显示 **用户设置 > 我的菜单设置** 并按下 **MENU/OK**。

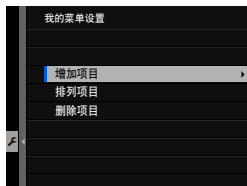

若要为项目重新排序，请选择 **排列项目**。若要删除项目，请选择 **删除项目**。

- 2 向上或向下按下对焦棒（对焦杆）高亮显示 **增加项目**，然后按下 **MENU/OK**。可添加至“我的菜单”的选项用蓝色高亮显示。



当前属于“我的菜单”中的项目用勾选标记标识。

- 3 为项目选择一个位置并按下 **MENU/OK**。该项目将添加至“我的菜单”。





- 4 按下 **MENU/OK** 返回编辑显示。
- 5 重复步骤 3 和 4 直至添加完所有所需项目。

“我的菜单”最多可包含 16 个项目。

## 传感器清洁

去除相机图像传感器上的灰尘。

选项	说明
执行	立即清洁传感器。
开启时	传感器清洁将在相机开启时执行。
关闭时	传感器清洁将在相机关闭时执行（但是如果相机在回放模式下关闭，则不会执行传感器清洁操作）。

 使用传感器清洁无法去除的灰尘可手动去除（ 249）。

## 电池寿命

检查电池寿命。电池寿命以 0 至 4 之间的数字表示。



## 重设所有

将拍摄或设置菜单选项重设为默认值。

- 1 高亮显示所需选项并按下 **MENU/OK**。

选项	说明
拍摄菜单重置	将使用 <b>编辑/保存自定义设置</b> 所创建的自定义白平衡和自定义设置库以外的所有拍摄菜单设定重设为默认值。
设置重置	将 <b>日期时间</b> 、 <b>时差</b> 和 <b>连接设定</b> 以外的所有设置菜单设定重设为默认值。

- 2 屏幕中将显示确认对话框；高亮显示 **执行** 并按下 **MENU/OK**。

## 按键音设置

更改相机所发出的声音。

若要访问按键音设置，请按下 **MENU/OK**，选择 （设置）选项卡，并选择 **声音设置**。



### AF嘟嘟声音量

选择相机对焦时所发出嘟嘟声的音量。选择  可关闭嘟嘟声。

#### 选项

 (高)

 (中)

 (低)

 (静音)

### 自拍功能嘟嘟声音量

选择进行自拍时所发出嘟嘟声的音量。选择  可关闭嘟嘟声。

#### 选项

 (高)

 (中)

 (低)

 (静音)

### 操作音量

调整操作相机控制时所发出声音的音量。选择  可关闭控制的声音。

#### 选项

 (高)

 (中)

 (低)

 (静音)

## 快门音量

调整电子快门所发出声音的音量。选择  关 可关闭快门声音。

### 选项

 (高)

 (中)

 (低)

 关 (静音)

## 快门声音

选择电子快门的聲音。

### 选项

 1 声音1

 2 声音2

 3 声音3

## 回放音

调整动画回放的音量。

### 选项

10

9

8

7

6

5

4

3

2

1

0

## 屏幕设置

更改屏幕设定。

若要访问屏幕设定，请按下 **MENU/OK**，选择 **⚙️**（设置）选项卡，并选择 **屏幕设置**。



### EVF 亮度

调整电子取景器屏幕亮度。

选项	说明
自动	自动调整亮度。
手动	手动调整亮度；可从 +5 至 -7 之间的选项中进行选择。

### EVF 色彩

调整电子取景器屏幕色相。

选项										
+5	+4	+3	+2	+1	0	-1	-2	-3	-4	-5

### EVF 颜色调节

调整电子取景器的显示颜色。

- 1 使用对焦棒（对焦杆）调整色彩。

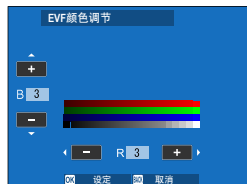

- 2 按下 **MENU/OK**。

**LCD 亮度**

调整显示屏亮度。

选项										
+5	+4	+3	+2	+1	0	-1	-2	-3	-4	-5

**LCD 色彩**

调整显示屏色相。

选项										
+5	+4	+3	+2	+1	0	-1	-2	-3	-4	-5

**LCD 颜色调节**

调整 LCD 显示屏的显示颜色。

- 1 使用对焦棒（对焦杆）调整色彩。
- 2 按下 **MENU/OK**。

## 图像显示

选择拍摄后图像显示的时间长度。

选项	说明
连续	照片将一直显示在屏幕中直至按下 <b>MENU/OK</b> 按钮或半按快门按钮。按下后指令拨盘的中央可放大当前对焦点；再按一次则取消变焦。
1.5 秒	照片在所选时间内显示在屏幕中，或者一直显示在屏幕中直至半按快门按钮。
0.5 秒	照片在所选时间内显示在屏幕中，或者一直显示在屏幕中直至半按快门按钮。
关	拍摄后照片不会显示。



- 色彩可能与最终图像中的色彩稍有不同。
- 在高感光度时可能出现“噪点”（斑点）。

## 自动旋转显示屏

选择取景器和 LCD 显示屏中的指示是否根据相机方位进行旋转。

选项	
开	关



## 手动模式下预览曝光/白平衡

选择在手动曝光模式下是否启用曝光和/或白平衡预览。

选项	说明
预览曝光/ 白平衡	启用曝光和白平衡预览。
预览白平衡	仅预览白平衡。在拍摄过程中曝光和白平衡有可能改变的情况下，比如您可能将闪光灯与监控白炽灯一起使用时，请选择该选项。
关	禁用曝光和白平衡预览。使用闪光灯时，或者拍摄照片时曝光可能会改变的其他情况下，请选择该选项。

## 自然实时视图

选择是否在显示屏中显示胶片模拟、白平衡及其他设定的效果。

选项	说明
开	相机设定的效果在显示屏中将不明显，但低对比度、背光场景及其他难以看清的拍摄对象中的阴影更清晰。其色彩和色调将与最终照片中的有所不同。屏幕则将调整为显示黑白以及棕褐色设定的效果。
关	胶片模拟、白平衡及其他设定的效果可在显示屏中进行预览。

## 取景框

为拍摄模式选择一种取景网格。

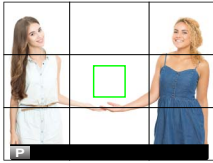
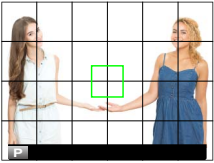
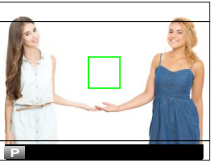
		选项		
		显示 9 格	显示 24 格	HD 构图
显示				
		适用于“三分法”构图。	6 × 4 网格。	在由屏幕顶部和底部的线条所示的裁剪区域中构图 HD 照片。

- 在默认设定下，取景框不会显示，但可使用 **屏幕设置 > 显示自定义设置** (168) 进行显示。
- HD 构图可使用 FUJIFILM Tether Shooting Plug-in PRO 或 Hyper-Utility Software HS-V5 进行自定义设定。

### 自动旋转回放

选择 **开** 可在回放过程中自动旋转“竖直”（人像方位）照片。

选项	
开	关

### 对焦距离指示单位

选择用于对焦距离指示的单位。

选项	
米	英尺

## 显示自定义设置

选择在标准指示显示中显示的项目。

- 1 在拍摄模式下，使用 **DISP/BACK** 按钮可显示标准指示。
- 2 按下 **MENU/OK** 并在 **☑ (设置)** 选项卡中选择 **☑ 屏幕设置 > 显示自定义设置**。
- 3 高亮显示项目并按下 **MENU/OK** 确认或取消选择。

项目	默认设定	项目	默认设定
取景框	<input type="checkbox"/>	闪光灯	<input checked="" type="checkbox"/>
电子水平仪	<input type="checkbox"/>	连拍模式	<input checked="" type="checkbox"/>
自动对焦框	<input checked="" type="checkbox"/>	防抖	<input checked="" type="checkbox"/>
自动对焦距离指示	<input type="checkbox"/>	触摸屏模式	<input checked="" type="checkbox"/>
手动对焦距离指示	<input checked="" type="checkbox"/>	白平衡	<input checked="" type="checkbox"/>
直方图	<input type="checkbox"/>	胶片模拟	<input checked="" type="checkbox"/>
实时查看高亮警报选项	<input type="checkbox"/>	动态范围	<input checked="" type="checkbox"/>
光圈/快门速度/ISO	<input checked="" type="checkbox"/>	剩余张数	<input checked="" type="checkbox"/>
信息显示背景	<input checked="" type="checkbox"/>	图像大小/质量	<input checked="" type="checkbox"/>
曝光补偿(数字)	<input type="checkbox"/>	摄像模式和拍摄时间	<input checked="" type="checkbox"/>
曝光补偿(标尺)	<input checked="" type="checkbox"/>	35mm 格式模式	<input checked="" type="checkbox"/>
对焦模式	<input checked="" type="checkbox"/>	图像传输预定	<input checked="" type="checkbox"/>
测光	<input checked="" type="checkbox"/>	麦克风层级	<input checked="" type="checkbox"/>
快门类型	<input checked="" type="checkbox"/>	电池电量	<input checked="" type="checkbox"/>
		框架轮廓	<input type="checkbox"/>

- 4 按下 **DISP/BACK** 保存更改。
- 5 根据需要按下 **DISP/BACK** 退出菜单并返回拍摄显示。

## 大尺寸指示器模式(EVF)

选择 **开** 可在电子取景器中显示大尺寸指示器。所显示的指示器可使用 **屏幕设置 > 大尺寸指示器显示设置** 进行选择。



关



开

**!** 当 **大尺寸指示器模式(EVF)** (📖 11) 选为 **开** 时，某些图标不会显示。

**📄** 若将 **大尺寸指示器模式** 指定给某一功能按钮，则该按钮可用于在 **大尺寸指示器模式** 开启 (**开**) 和关闭 (**关**) (📖 174、198) 之间进行切换。

## 大尺寸指示器模式(LCD)

选择 **开** 可在 LCD 显示屏中显示大尺寸指示器。所显示的指示器可使用 **屏幕设置 > 大尺寸指示器显示设置** 进行选择。

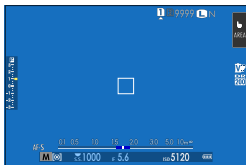

关

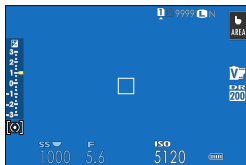

开

**!** 当 **大尺寸指示器模式(LCD)** (📖 13) 选为 **开** 时，某些图标不会显示。

**📄** 若将 **大尺寸指示器模式** 指定给某一功能按钮，则该按钮可用于在 **大尺寸指示器模式** 开启 (**开**) 和关闭 (**关**) (📖 174、198) 之间进行切换。

## 大尺寸指示器显示设置

选择当 **屏幕设置 > 大尺寸指示器模式 (EVF) 或 大尺寸指示器模式(LCD)** 选为开时所显示的指示器。

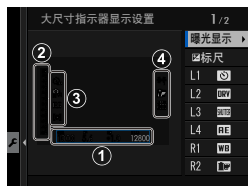

选项	说明
① 曝光显示	选择在屏幕底部列出的项目。所选项目以勾选标记 (☑) 标识；若要取消选择，请高亮显示勾选标记并按下 <b>MENU/OK</b> 。
② 标尺	选择 <b>开</b> 可显示曝光指示。
③ L1、L2、L3、L4	选择最多 4 个大图标在屏幕左侧显示。
④ R1、R2、R3、R4	选择最多 4 个大图标在屏幕右侧显示。

## 按钮/拨盘设置

访问相机控制的选项。

若要访问控制选项，请按下 **MENU/OK**，选择 （设置）选项卡，并选择 **按钮/拨盘设置**。



### 对焦杆设置



选择对焦棒（对焦杆）所执行的功能。

选项	说明
锁定(关)	拍摄过程中无法使用对焦棒。
按下  解除锁定	按下对焦棒可查看对焦点显示，倾斜对焦棒可选择对焦点。
开	倾斜对焦棒可查看对焦点显示并选择对焦点。



## 编辑/保存快速菜单

选择快速菜单中显示的项目。

- 1 在  (设置) 选项卡中选择  按钮/拨盘设置 > 编辑/保存快速菜单。
  - 2 屏幕中将显示当前快速菜单；使用对焦棒（对焦杆）高亮显示您要更改的项目并按下 **MENU/OK**。
  - 3 高亮显示以下任一选项并按下 **MENU/OK** 将其指定给所选位置。
    - 图像尺寸
    - 图像质量
    - 胶片模拟\*
    - 颗粒效果\*
    - 彩色效果\*
    - 动态范围\*
    - 白平衡\*
    - 高光色调\*
    - 阴影色调\*
    - 色彩\*
    - 锐度\*
    - 降噪功能\*
    - 选择自定义设置\*
    - 自动对焦模式
    - 脸部识别/眼睛识别设置
    - 手动聚焦助手
    - 触摸屏模式
    - 自拍
    - 测光
    - 快门类型
    - 减少闪烁
    - ISO\*
    - 闪光灯功能设置
    - 闪光补偿
    - 摄像模式
    - 麦克风音量调节
    - EVF/LCD亮度
    - EVF/LCD色彩
    - 无
- \* 保存于自定义设置库中。

-  • 选择 **无** 则不指定任何选项到所选位置。
- 当选择了 **选择自定义设置** 时，在快速菜单中当前设定将用标签 **BASE** 表示。

 在拍摄模式下按住 **Q** 按钮也可访问快速菜单。

## 功能(Fn)设定

选择功能按钮所执行的功能。

1 在  ( 设置 ) 选项卡中选择  按钮/拨盘设置 > 功能(Fn) 设定。

2 高亮显示所需控制并按下 **MENU/OK**。

3 高亮显示以下任一选项并按下 **MENU/OK** 将其指定给所选控制。

- 图像尺寸
- 图像质量
- RAW
- 胶片模拟
- 颗粒效果
- 彩色效果
- 动态范围
- 白平衡
- 选择自定义设置
- 聚焦区域
- 对焦确认
- 自动对焦模式
- 快速AF
- 脸部识别/眼睛识别设置
- DRIVE按钮
- 自拍
- AE连拍设置
- 对焦包围设定
- 测光
- 快门类型
- 减少闪烁
- ISO
- 35mm 格式模式
- 无线通信
- 闪光灯功能设置
- TTL-锁定
- 模型化闪光灯
- 麦克风层级调整
- 景深预览
- 手动模式下预览曝光/白平衡
- 自然实时视图
- 直方图
- 电子水平仪
- 大尺寸指示器模式
- 前命令转盘开关
- 仅限 AE 锁
- 仅限 AF 锁
- AE/AF 锁
- AF-ON
- 锁定设定
- 自动图像传输
- 选择配对目的地
- Bluetooth 开/关
- 播放
- 无 (控制禁用)

- 仅限 AE 锁、仅限 AF 锁、AE/AF 锁 及 AF-ON 无法指定给触控功能按钮（T-Fn1 至 T-Fn4）。
- 按住 DISP/BACK 按钮也可访问功能按钮指定选项。



## AF-ON

若选择了 **AF-ON**，您可按下控制而不是半按住快门按钮。

## 模型化闪光灯

当安装了兼容的热靴卡口闪光灯组件时，若选择了 **模型化闪光灯**，您可按下该控制对闪光灯进行测试闪光并检查阴影或类似问题（模拟闪光）。

## TTL-锁定

若选择了 **TTL-锁定**，您可根据  **闪光设置 > TTL-锁定模式**（ 125）中的所选项按下控制以锁定闪光输出。



## 命令转盘设定

选择指令拨盘所执行的功能。

选项	说明
前部命令转盘1	将快门速度 (S.S. (程序偏移)) 或光圈 (光圈 (程序偏移)) <sup>1</sup> 指定给 前部命令转盘1。
前部命令转盘2	将快门速度 (S.S. (程序偏移))、光圈 (光圈 (程序偏移)) <sup>1</sup> 、曝光补偿 (曝光补偿) <sup>2</sup> 、感光度 (ISO) 或 (无) 指定给 前部命令转盘2 或 前部命令转盘3。
后部命令转盘	将快门速度 (S.S. (程序偏移))、光圈 (光圈 (程序偏移)) <sup>1</sup> 、曝光补偿 (曝光补偿) <sup>2</sup> 、感光度 (ISO) 或 (无) 指定给后指令拨盘。

1 光圈环被旋转至 C。

2 曝光补偿拨盘旋转至 C。

-  按住 **Fn2** 按钮时也可访问 **命令转盘设定**。
- 您也可以按下 **Fn2** 按钮按以下顺序在设定之间循环：**前部命令转盘1**、**前部命令转盘2** 和 **前部命令转盘3**。
- 使用  **按钮/拨盘设置 > 功能(Fn)设定** 可将其他功能指定给 **Fn2** 按钮。上述功能还可指定给其他功能按钮 (198)。

## 快门 AF

选择当半按快门按钮时相机是否对焦。

选项	说明
AF-S	<ul style="list-style-type: none"> <li>● <b>ON</b>: 在半按快门按钮时对焦锁定。</li> <li>● <b>OFF</b>: 在半按快门按钮时不执行对焦操作。</li> </ul>
AF-C	<ul style="list-style-type: none"> <li>● <b>ON</b>: 在半按快门按钮期间相机对焦。</li> <li>● <b>OFF</b>: 在半按快门按钮时不执行对焦操作。</li> </ul>

## 快门 AE

若选择了 **ON**，半按快门按钮期间曝光将会锁定。

选项	说明
AF-S/MF	<ul style="list-style-type: none"> <li>● <b>ON</b>: 在半按快门按钮时曝光锁定。</li> <li>● <b>OFF</b>: 在半按快门按钮时曝光不锁定。</li> </ul>
AF-C	<ul style="list-style-type: none"> <li>● <b>ON</b>: 在半按快门按钮期间曝光锁定。</li> <li>● <b>OFF</b>: 在半按快门按钮时曝光不锁定。</li> </ul>

 选择 **OFF** 将允许相机在连拍模式下的每次拍摄前都调整曝光。

## 无镜头拍摄

选择 **开** 可在未安装镜头时启用快门释放。

选项	
开	关



## 无卡拍摄

选择相机中未插入存储卡时是否可以释放快门。

选项	说明
ON	当未插入存储卡时，快门可被释放以测试相机功能，并且可显示拍摄和设置菜单。
OFF	未插入存储卡时快门禁用，以防止未插入存储卡时所拍照片意外丢失。

## 对焦环

选择以何种方向旋转对焦环以增加对焦距离。

选项	
 顺时针	 逆时针

## AE/AF-LOCK设定

该选项决定被指定曝光和/或对焦锁定的按钮的作用。

选项	说明
按下时启用 AE/AF-LOCK	曝光和/或对焦将在按下该按钮期间锁定。
AE/AF-LOCK 开关切换	曝光和/或对焦将在按下该按钮时锁定，并保持锁定直至再次按下该按钮。

## 触摸屏设置

启用或禁用触摸屏控制。

选项	说明								
触摸屏开/关	<ul style="list-style-type: none"> <li>• <b>开</b>：触控控制启用；LCD 显示屏用作触摸屏。</li> <li>• <b>关</b>：触控控制禁用；LCD 显示屏无法用作触摸屏。</li> </ul>								
EVF 触摸屏区域设置	<p>选择取景器激活期间用于触控控制的 LCD 显示屏区域。</p> <ul style="list-style-type: none"> <li>• 用于触控控制的区域可从以下进行选择：               <table border="0" style="width: 100%;"> <tr> <td>- <input type="checkbox"/> (所有)</td> <td>- <input checked="" type="checkbox"/> (左半部分)</td> </tr> <tr> <td>- <input checked="" type="checkbox"/> (右半部分)</td> <td>- <input checked="" type="checkbox"/> (左上部分)</td> </tr> <tr> <td>- <input checked="" type="checkbox"/> (右上部分)</td> <td>- <input checked="" type="checkbox"/> (左下部分)</td> </tr> <tr> <td>- <input checked="" type="checkbox"/> (右下部分)</td> <td></td> </tr> </table> </li> <li>• 选择 <b>关</b> 则可在取景器激活期间禁用触控控制。</li> </ul>	- <input type="checkbox"/> (所有)	- <input checked="" type="checkbox"/> (左半部分)	- <input checked="" type="checkbox"/> (右半部分)	- <input checked="" type="checkbox"/> (左上部分)	- <input checked="" type="checkbox"/> (右上部分)	- <input checked="" type="checkbox"/> (左下部分)	- <input checked="" type="checkbox"/> (右下部分)	
- <input type="checkbox"/> (所有)	- <input checked="" type="checkbox"/> (左半部分)								
- <input checked="" type="checkbox"/> (右半部分)	- <input checked="" type="checkbox"/> (左上部分)								
- <input checked="" type="checkbox"/> (右上部分)	- <input checked="" type="checkbox"/> (左下部分)								
- <input checked="" type="checkbox"/> (右下部分)									

## 功能锁定

锁定所选控制可防止意外操作。

选项	说明
锁定设定	<p>请从下列选项中进行选择：</p> <ul style="list-style-type: none"> <li>• <b>解除</b>：重设锁定选项。</li> <li>• <b>全部锁定</b>：锁定 <b>功能锁定设定</b> 列表中的所有控制。</li> <li>• <b>各功能锁定</b>：仅锁定 <b>功能锁定设定</b> 列表中的所选控制。</li> </ul>
功能锁定设定	选择当 <b>锁定设定</b> 选为 <b>各功能锁定</b> 时将锁定的控制。

## 电源管理

调整电源管理设定。

若要访问电源管理设定，请按下 **MENU/OK**，选择 （设置）选项卡，并选择 **电源管理**。

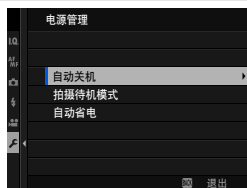

### 自动关机

选择未进行任何操作时，相机自动关闭前的时间长度。较短的时间将延长电池寿命，若选择了关，则须手动关闭相机。

#### 选项

5分钟 | 2分钟 | 1分钟 | 30秒 | 15秒 | 关

### 拍摄待机模式

选择相机进入拍摄待机模式之前的延迟时间。

选项	说明
5分钟	若在所选时间内未执行任何操作，相机将暂停所有功能并进入省电（待机）模式。
2分钟	
1分钟	
30秒	
15秒	
关	拍摄待机模式禁用。



## 自动省电

选择了开时，若短时间内未执行任何操作，屏幕画面速率将会降低以节省电量，但是操作相机控制可恢复正常画面速率。

选项	
开	关



## 保存数据设置

更改文件管理设定。

若要访问文件管理设定，请按下 **MENU/OK**，选择 (设置) 选项卡，并选择 **保存数据设置**。



### 画面计数规则

新照片保存为由四位数文件编号命名的图像文件，该编号即在上一文件编号上加一。在回放过程中显示的文件编号如图所示。**画面计数规则** 控制当插入一张新的存储卡，或当前存储卡格式化时，是否将文件编号重设为 0001。



选项	说明
连续	编号从上次使用的文件编号或第一个可用文件编号（两者中取较大值）继续。选择该选项可减少带有重复文件名的照片数量。
清零	格式化或插入新的存储卡后，编号重设为 0001。

- 若画面编号达到 999-9999，快门释放将被禁用。请在将您要保存的任何照片传送至计算机后格式化存储卡。
- 选择 **用户设置 > 重设所有** 可将 **画面计数规则** 设为 **连续**，但不会重设文件编号。
- 其他相机所拍照片的画面编号可能不同。

## 保持原始图像

选择 **开** 可保存使用 **红眼修正** 所拍照片的未处理副本。

选项	
开	关

## 编辑文件名

更改文件名前缀。sRGB 图像使用 4 位字母前缀（默认为“DSCF”），Adobe RGB 图像则使用一条下划线后接 3 位字母前缀（“DSF”）。

选项	默认前缀	文件名示例
sRGB	DSCF	ABCD0001
AdobeRGB	_DSF	_ABC0001

 使用触控控制可编辑文件名的前缀。

## 卡槽设置(静态图像)

选择第二插槽中存储卡的功能。

选项	说明
依次	仅当第一插槽中的存储卡已满时才会使用第二插槽中的存储卡。
备份	每张照片记录两次，每张存储卡中各记录一次。
RAW / JPEG	RAW 照片将保存至第一插槽的存储卡，JPEG 照片则保存至第二插槽的存储卡。

## 切换卡槽(依次)

选择当 **卡槽设置(静态图像)** 选为 **依次** 时首先用于记录的存储卡。每次选择该选项，相机在存储卡插槽 1 和 2 之间切换。

## 电影文件目的地

选择用于保存动画的卡槽。

选项	
卡槽 1	卡槽 2

## 选择文件夹

创建文件夹并选择用于存储今后所拍照片的文件夹。

选项	说明
选择文件夹	若要选择用于存储今后所拍照片的文件夹，请向上或向下按下对焦棒（对焦杆）以高亮显示一个现有文件夹并按下 <b>MENU/OK</b> 。
创建文件夹	输入 5 位字符的文件夹名称创建一个用于存储今后所拍照片的新文件夹。新文件夹将在您拍摄下一张照片时创建，且随后拍摄的照片将保存至该文件夹。

## 版权信息

版权信息（Exif 标记形式）可在拍摄时添加至新图像。对版权信息的更改仅会反映至进行更改后所拍的图像。

选项	说明
显示版权信息	查看当前版权信息。
输入作者信息	输入创作者的姓名。
输入版权信息	输入版权所有者的姓名。
删除版权信息	删除当前版权信息。此更改仅应用至选择了该选项后所拍的图像；现有图像中记录的版权信息不受影响。

 使用触控控制可编辑版权信息。

## 连接设置

调整设定以连接其他设备。

若要访问连接设置，请按下 **MENU/OK**，选择 **[Z]**（设置）选项卡，并选择连接设定。



 有关无线连接的详细信息，请访问：  
<http://fujifilm-dsc.com/wifi/>

### Bluetooth 设置

调整 Bluetooth 设定。

选项	说明
配对注册	若要将相机与智能手机或平板设备配对，请选择该选项，然后启动智能设备上的 FUJIFILM Camera Remote 并轻触 <b>配对注册</b> 。
选择配对目的地	从已使用 <b>配对注册</b> 与相机配对的设备列表中选择连接。选择 <b>无连接</b> 可不进行连接直接退出。
删除配对注册	删除所选设备的配对信息。在设备列表中选择设备。所选设备也将从 <b>选择配对目的地</b> 的设备列表中移除。
Bluetooth 开/关	<ul style="list-style-type: none"><li>● <b>开</b>：相机开启时将自动与已配对设备建立 Bluetooth 连接。</li><li>● <b>关</b>：相机不会通过 Bluetooth 进行连接。</li></ul>
自动图像传输	<ul style="list-style-type: none"><li>● <b>开</b>：拍摄时标记照片用于上传。拍摄时标记 JPEG 照片用于上传。</li><li>● <b>关</b>：照片在拍摄时不会标记用于上传。</li></ul>
智能手机同步设定	选择是否将相机同步为已配对智能手机所提供的时间和/或位置。 <ul style="list-style-type: none"><li>● <b>地点和时间</b>：同步时间和位置。</li><li>● <b>位置</b>：同步位置。</li><li>● <b>时间</b>：同步时间。</li><li>● <b>关闭</b>：同步功能关闭。</li></ul>

- 将设备与您的相机配对或上传图像之前，请先在您的智能手机或平板设备上安装最新版本的 FUJIFILM Camera Remote 应用程序。
- 当 **Bluetooth 开/关** 和 **自动图像传输** 都选为 **开**，或者当前已使用 **回**（回放）菜单中的 **图像传输预定** 选项将图像选用于上传，您退回回放或关闭相机后便会立即开始上传至已配对设备。当 **自动图像传输** 关闭时，您也可以使用 **图像传输预定** 选择图像进行上传。

## 网络设置

调整设定以连接无线网络。

选项	说明
无线接入点设置	<ul style="list-style-type: none"> <li>• <b>简单设置</b>：使用简单设定连接至访问点。</li> <li>• <b>手动设置</b>：手动调整设定以连接无线网络。从列表选择网络（<b>从网络列表中选择</b>）或者手动输入名称（<b>输入SSID</b>）。</li> </ul>
无线IP地址设置	<ul style="list-style-type: none"> <li>• <b>自动</b>：自动指定 IP 地址。</li> <li>• <b>手动</b>：手动指定 IP 地址。手动选择 IP 地址（<b>IP地址</b>）、网络掩码（<b>网络掩码</b>）以及网关地址（<b>网关地址</b>）。</li> </ul>

## instax 打印机连接设定

调整设定以连接至选购的 Fujifilm instax SHARE 打印机。

### 打印机名称（SSID）和密码

打印机名称（SSID）可在打印机底部查看；默认密码为“1111”。如果您已选择其他密码以从智能手机进行打印，请输入该密码。

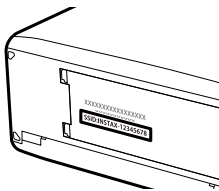



## PC连接模式

调整设定以连接至计算机。

选项	说明
USB读卡器	通过 USB 连接相机至计算机会自动启用数据传输模式，使数据可复制到计算机。未连接时，相机将正常运作。
USB TETHER 自动拍摄	通过 USB 连接相机至计算机会自动启用电脑连线拍摄模式。您也可使用 FUJIFILM X Acquire 保存并载入相机设定，从而您可即时重新配置相机或与相同类型的其他相机共享设定。未连接时，相机将正常运作。
USB TETHER 拍摄固定	即使未连接至计算机，相机也将在电脑连线拍摄模式下工作。在默认设定下，照片不会保存至存储卡，但是当相机连接至计算机时，未连接期间所拍的照片也将传送至计算机。
无线TETHER 拍摄固定	选择该选项可进行无线遥控拍摄。请使用  <b>连接设定 &gt; 网络设置</b> 选择一个网络。

选项	说明
<b>USB RAW转换/ 备份恢复</b>	<p>通过 USB 连接相机至计算机会自动启用 USB RAW 转换/备份恢复模式。未连接时，相机将正常运作。</p> <ul style="list-style-type: none"> <li>• <b>USB RAW 转换（需要 FUJIFILM X RAW STUDIO）</b>：使用相机图像处理引擎将 RAW 文件迅速转换为高品质 JPEG 图像。</li> <li>• <b>备份恢复（需要 FUJIFILM X Acquire）</b>：保存并载入相机设定。即时重新配置相机或与相同类型的其他相机共享设定。</li> </ul>

 **电源管理 > 自动关机** 设定也将在电脑连线拍摄期间应用。选择 **关** 可防止相机自动关闭。

 使用 Hyper-Utility Software HS-V5（另售）或 FUJIFILM X Acquire（可从 Fujifilm 网站免费下载）等软件，或者当 FUJIFILM Tether Shooting Plug-in PRO 或 Tether Shooting Plug-in（均为另售）用于 Adobe® Photoshop® Lightroom® Classic CC 时，可进行电脑连线拍摄。



## 一般设置

调整设定以连接无线网络。

选项	说明
名字	选择 <b>名字</b> 可为相机设定一个名字使其可在无线网络上识别（默认设定下，指定给相机的名字独一无二）。
调手机 <b>3M</b> 图尺寸	选择是否调整图像尺寸以上传至智能手机。调整尺寸仅应用于上传至智能手机的副本；原始图像不受影响。 <ul style="list-style-type: none"> <li>• <b>开</b>：较大图像的尺寸会被调整为 <b>3M</b> 以进行上传。推荐使用该设定。</li> <li>• <b>关</b>：图像以原始尺寸上传。</li> </ul>
地理标记	选择从智能手机下载的位置数据是否在照片拍摄时嵌入照片。
位置信息	显示最后一次从智能手机下载的位置数据。
📶 按钮设定	选择被指定了 <b>无线通信</b> 功能的功能按钮所执行的功能。 <ul style="list-style-type: none"> <li>• <b>✳️ 配对/传输指令</b>：这些按钮可用于配对并选择图像进行传送。</li> <li>• <b>📶 无线通信</b>：这些按钮可用于无线连接。</li> </ul>

## 信息

查看相机的 MAC 和 Bluetooth 地址。

## 重置无线设置

将无线设置还原为默认值。





# 快捷键

# 9

## 快捷选项

请根据个人风格或场合自定义相机控制。

您可将常用选项添加至 **Q** 菜单或自定义的“我的”菜单或者指定给 **Fn**（功能）按钮以便直接访问：

快捷选项	说明	
<b>Q 菜单</b>	按下 <b>Q</b> 按钮将显示 <b>Q</b> 菜单。使用 <b>Q</b> 菜单可查看或更改常用菜单项目的所选项。	193
<b>“我的菜单”</b>	将常用选项添加至该自定义菜单后，您即可通过按下 <b>MENU/OK</b> 并选择  （“我的菜单”）选项卡进行查看。	200
<b>功能按钮</b>	使用功能按钮可直接访问所选功能。	196

## Q (快速菜单) 按钮

按下 Q 可快速访问所选项。

### 快速菜单显示

在默认设定下，快速菜单包含以下项目：

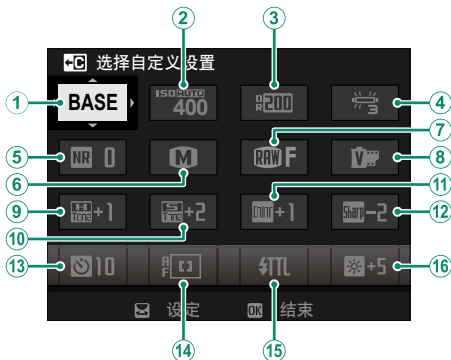

- |           |        |              |
|-----------|--------|--------------|
| ① 选择自定义设置 | ⑦ 图像质量 | ⑬ 自拍         |
| ② ISO     | ⑧ 胶片模拟 | ⑭ 自动对焦模式     |
| ③ 动态范围    | ⑨ 高光色调 | ⑮ 闪光灯功能设置    |
| ④ 白平衡     | ⑩ 阴影色调 | ⑯ EVF/LCD 亮度 |
| ⑤ 降噪功能    | ⑪ 色彩   |              |
| ⑥ 图像尺寸    | ⑫ 锐度   |              |

快速菜单可显示项目 ②–⑯（这些项目可按照第 195 页中所述进行更改）的当前所选项。

#### 选择自定义设置

▣ 图像质量设置 > 选择自定义设置 项目（项目 ①）将显示当前自定义设置库：

- **BASE**：未选择自定义设置库。
- **C1–C7**：选择一个库可查看使用 ▣ 图像质量设置 > 编辑/保存自定义设置 选项保存的设定。
- **BASE–BASE**：当前自定义设置库。

## 查看和更改设定

1 在拍摄过程中按下 **Q** 显示快速菜单。

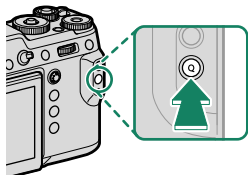

2 使用对焦棒（对焦杆）高亮显示项目并旋转后指令拨盘进行更改。

- 更改不会保存至当前设置库。
- 不同于当前设置库（**C1-C7**）中的设定将显示为红色。

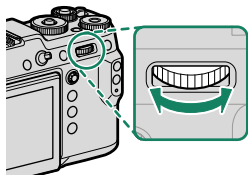

3 设定完成后按下 **Q** 退出。

 使用触控控制也可编辑快速菜单。

## 编辑快速菜单

请按照以下步骤选择在快速菜单中显示的项目：

1 在拍摄过程中按住 **Q** 按钮。

2 屏幕中将显示当前快速菜单；使用对焦棒（对焦杆）高亮显示您要更改的项目并按下 **MENU/OK**。

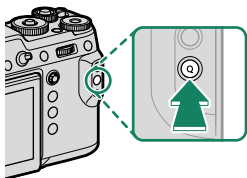

3 高亮显示以下任一选项并按下 **MENU/OK** 将其指定给所选位置。

- 图像尺寸
- 图像质量
- 胶片模拟\*
- 颗粒效果\*
- 彩色效果\*
- 动态范围\*
- 白平衡\*
- 高光色调\*
- 阴影色调\*
- 色彩\*
- 锐度\*
- 降噪功能\*
- 选择自定义设置\*
- 自动对焦模式
- 脸部识别/眼睛识别设置
- 手动聚焦助手
- 触摸屏模式
- 自拍
- 测光
- 快门类型
- 减少闪烁
- ISO\*
- 闪光灯功能设置
- 闪光补偿
- 摄像模式
- 麦克风音量调节
- EVF/LCD亮度
- EVF/LCD色彩
- 无

\* 保存于自定义设置库中。

- 📌 选择 **无** 则不指定任何选项到所选位置。
- 当选择了 **选择自定义设置** 时，在快速菜单中当前设定将用标签 **BASE** 表示。

📌 您也可使用 **按钮/拨盘设置 > 编辑/保存快速菜单** 编辑快速菜单。

## Fn (功能) 按钮

您可指定一个功能给功能按钮以便快速访问所选功能。

 指定给 T-Fn1 至 T-Fn4 的功能可通过轻拨显示屏进行访问。

默认指定如下：

### Fn1 按钮

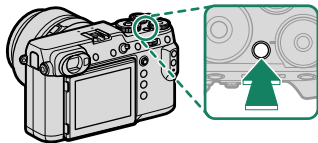

感光度

### Fn2 按钮

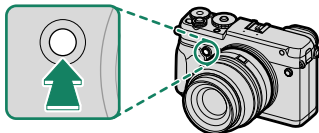

前命令转盘开关

### Fn3 按钮

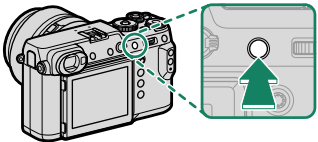

曝光锁定

### Fn4 按钮

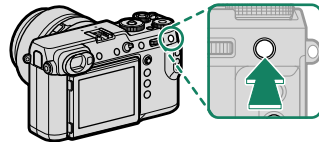

对焦锁定

### Fn5 按钮

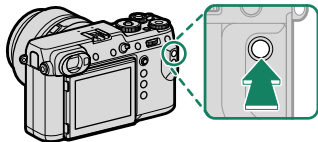

自动对焦模式



T-Fn1 (向上轻拨)

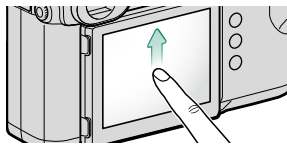

直方图

T-Fn2 (向左轻拨)

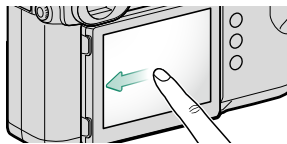

胶片模拟

T-Fn3 (向右轻拨)

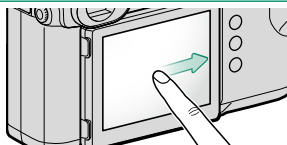

白平衡

T-Fn4 (向下轻拨)

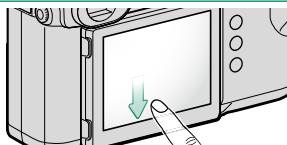

电子水平仪

驱动按钮

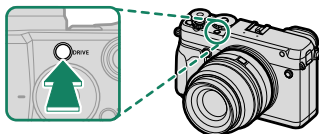

驱动按钮

后指令拨盘的中央

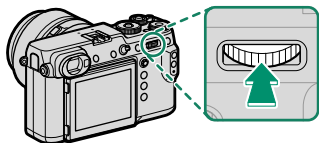

对焦确认

## 为功能按钮指定功能

请按照以下步骤为按钮指定功能：

- 1 按住 **DISP/BACK** 按钮直至显示控制选择菜单。
- 2 高亮显示一个控制并按下 **MENU/OK**。

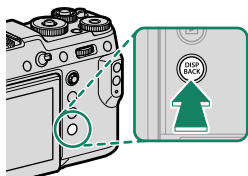

- 3 高亮显示所需功能并按下 **MENU/OK** 将其指定给所选控制。您可选择：

- 图像尺寸
- 图像质量
- RAW
- 胶片模拟
- 颗粒效果
- 彩色效果
- 动态范围
- 白平衡
- 选择自定义设置
- 聚焦区域
- 对焦确认
- 自动对焦模式
- 快速AF
- 脸部识别/眼睛识别设置
- DRIVE按钮
- 自拍
- AE连拍设置
- 对焦包围设定
- 测光
- 快门类型
- 减少闪烁
- ISO
- 35mm 格式模式
- 无线通信
- 闪光灯功能设置
- TTL-锁定
- 模型化闪光灯
- 麦克风层级调整
- 景深预览
- 手动模式下预览曝光/白平衡
- 自然实时视图
- 直方图
- 电子水平仪
- 大尺寸指示器模式
- 前命令转盘开关
- 仅限 AE 锁
- 仅限 AF 锁
- AE/AF 锁
- AF-ON
- 锁定设定
- 自动图像传输
- 选择配对目的地
- Bluetooth 开/关
- 播放
- 无（控制禁用）

- 仅限 AE 锁、仅限 AF 锁、AE/AF 锁 及 AF-ON 无法指定给触控功能按钮（T-Fn1 至 T-Fn4）。
- 您也可使用  按钮/拨盘设置 > 功能(Fn)设定 指定按钮。



## AF-ON

若选择了 **AF-ON**，您可按下控制而不是半按住快门按钮。

## 模型化闪光灯

当安装了兼容的热靴卡口闪光灯组件时，若选择了 **模型化闪光灯**，您可按下该控制对闪光灯进行测试闪光并检查阴影或类似问题（模拟闪光）。

## TTL-锁定

若选择了 **TTL-锁定**，您可根据  闪光设置 > **TTL-锁定模式**（ 125）中的所选项按下控制以锁定闪光输出。

访问常用选项的个性化菜单。

若要显示“我的菜单”，请在拍摄显示中按下 **MENU/OK** 并选择 **MY**（我的菜单）选项卡。



仅当已将选项指定给 **我的菜单** 时，**MY** 选项卡才可用。

## 我的菜单设置

请按照以下步骤选择在 **MY**（我的菜单）选项卡中所列的项目：

- 1 在 **设置**（设置）选项卡中高亮显示 **用户设置 > 我的菜单设置** 并按下 **MENU/OK**。

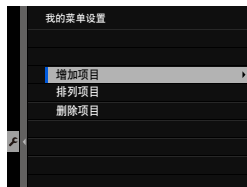

若要为项目重新排序，请选择 **排列项目**。若要删除项目，请选择 **删除项目**。

- 2 向上或向下按下对焦棒（对焦杆）高亮显示 **增加项目**，然后按下 **MENU/OK**。可添加至“我的菜单”的选项用蓝色高亮显示。



当前属于“我的菜单”中的项目用勾选标记标识。

- 3 为项目选择一个位置并按下 **MENU/OK**。  
该项目将添加至“我的菜单”。



- 4 按下 **MENU/OK** 返回编辑显示。
- 5 重复步骤 3 和 4 直至添加完所有所需项目。



“我的菜单”最多可包含 16 个项目。



# 10

## 周边设备和选购配件

## 镜头

本相机可使用 FUJIFILM G 卡口镜头。

### 镜头部件

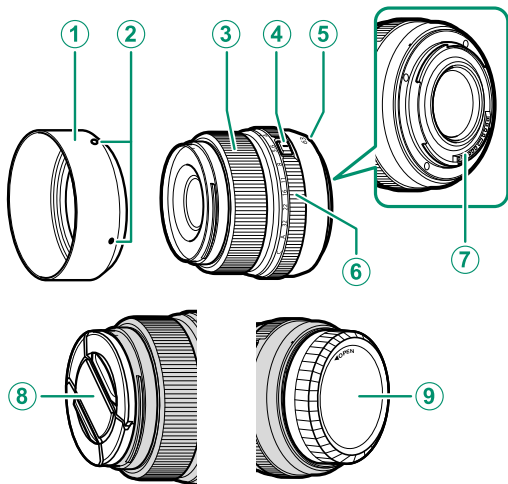

① 镜头遮光罩

② 安装标记

③ 对焦环

④ 光圈环锁定释放按钮

⑤ 安装标记（焦距）

⑥ 光圈环

⑦ 镜头信号接点

⑧ 镜头前盖

⑨ 镜头后盖

 此处将以 GF63mmF2.8 RWR 镜头为例进行说明。





## 镜头保养

- 请使用吹气球去除灰尘，然后用柔软的干布轻轻擦拭。若仍未清除干净，请在 Fujifilm 镜头清洁纸上蘸少量的镜头清洁剂，然后轻轻擦拭污迹即可将其去除。
- 不使用镜头时请盖上前后盖。

## 取下镜头盖

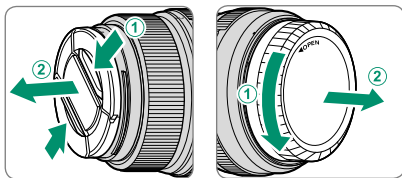
请如图所示取下镜头盖。



 镜头盖可能与图示不同。

## 安装镜头遮光罩

安装好镜头遮光罩即可减少强光并保护镜头前部元件。

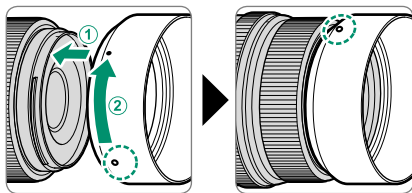

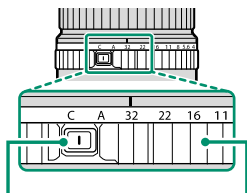

## 光圈环

旋转镜头光圈环可选择光圈（f值）。



光圈环锁定释放按钮

光圈环

设定	说明
<b>C</b> (  )	将光圈设为使用相机指令拨盘所选的值。
<b>A</b> (  )	将光圈设为相机自动所选的值。
<b>其他值</b> (  )	将光圈设为所选值。

 若要选择 **C** 或 **A**，或者在选择 **C** 或 **A** 后选择其他值，请按下光圈环锁定释放按钮并同时旋转光圈环。

## 外接闪光灯组件

闪光灯组件可安装于热靴或通过同步终端进行连接。

请使用选购的外接闪光灯组件进行闪光摄影。有的组件支持高速同步（FP），可在高于闪光灯同步速度的快门速度下使用，而有的则可用作主闪光灯组件，通过光学无线闪光控制来控制遥控组件。

❗ 在某些情况下，例如当相机屏幕中显示设置菜单时，您可能无法对闪光灯进行测试闪光。

### 红眼修正

当 **闪光灯设置 > 红眼修正** 选为 **关** 以外的选项，且 **AF/MF 设置 > 脸部识别/眼睛识别设置** 选为“脸部识别开”选项时，红眼修正可用。使用红眼修正可将由于拍摄对象视网膜反射闪光灯的光线而引起的“红眼”减轻至最小程度。

## 闪光设置

您可按照以下步骤为安装于热靴或通过同步终端进行连接的闪光灯组件调整设定：

- 1 将组件连接至相机。
- 2 在拍摄模式下，选择 （闪光设置）菜单选项卡中的闪光灯功能设置。可用选项根据闪光灯组件的不同而异。



菜单	说明	
同步终端	当未连接兼容的闪光灯组件，或者组件通过同步终端连接或仅使用热靴上的 X 接点时显示。	209
插头闪光灯	当选购的闪光灯组件安装在热靴上且开启时显示。	210
MARSTER (光学)	当连接并开启了选购的闪光灯组件，且该组件用作 Fujifilm 光学无线遥控闪光控制的主闪光灯时显示。	213

 若连接了不兼容的闪光灯组件或未连接闪光灯组件，同步终端 也将会显示。

- 3 使用对焦棒（对焦杆）高亮显示项目并旋转后指令拨盘更改高亮显示的设定。



- 4 按下 **DISP/BACK** 使更改生效。

## 同步终端

当未连接兼容的闪光灯组件，或者组件通过同步终端连接或仅使用热靴上的 X 接点时，以下选项可用。



设定	说明
① 闪光控制模式	<p>请从下列选项中进行选择：</p> <ul style="list-style-type: none"> <li>• <b>M</b>：拍摄照片时将通过热靴上的 X 接点传送启动信号。请选择低于同步速度的快门速度；若组件使用长闪光或反应时间较慢时可能需要更低的速度。</li> <li>• <b>OFF (关)</b>：启动信号禁用。</li> </ul>
② 同步	<p>选择闪光灯是在快门开启后立即闪光（<b>FRONT/第一幕</b>），还是在快门即将关闭前闪光（<b>REAR/第二幕</b>）。在大多数情况下推荐使用 <b>第一幕</b>。</p>

### 同步终端

使用同步终端可连接需要同步线的闪光灯组件。

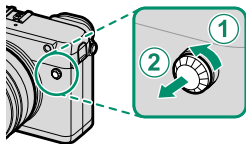







## 插头闪光灯

当安装并开启了选购的热靴卡口闪光灯组件时，以下选项可用。



设定	说明
① 闪光控制模式	<p>使用闪光灯组件选择的闪光控制模式。在某些情况下可从相机进行调整；可用选项根据闪光灯的不同而异。</p> <ul style="list-style-type: none"><li>• <b>TTL</b>：TTL 模式。调整闪光灯补偿 (②)。</li><li>• <b>M</b>：无论拍摄对象的亮度和相机设定如何，闪光灯都以所选输出进行闪光。在某些情况下可从相机调整闪光输出 (②)。</li><li>• <b>MULTI</b>：重复闪光。每拍摄一张照片，兼容的热靴卡口闪光灯组件都会多次闪光。</li><li>• <b>OFF (关)</b>：闪光灯不闪光。某些闪光灯组件可从相机关闭。</li></ul>

设定	说明
② 闪光灯补偿/输出	<p>可用选项根据闪光控制模式的不同而异。</p> <ul style="list-style-type: none"> <li>● <b>TTL</b>：调整闪光灯补偿（若超过闪光控制系统的限制，某些数值可能无法应用）。使用 EF-X20、EF-20 和 EF-42 时，所选值会添加至使用闪光灯组件所选的值。</li> <li>● <b>M/MULTI</b>：调整闪光输出（仅限兼容的组件）。以 <math>\frac{1}{3}</math> EV 为步长，从以全光的比值表示的数值中选择：<math>\frac{1}{4}</math>（模式 <b>M</b>）或 <math>\frac{1}{4}</math>（<b>MULTI</b>）至 <math>\frac{1}{512}</math>。在超过闪光控制系统限制的低数值下可能无法获得预期效果；请先试拍一张照片并检查效果。</li> </ul>
③ 闪光灯模式 (TTL)	<p>选择进行 TTL 闪光控制的闪光灯模式。可用选项根据所选拍摄模式（<b>P</b>、<b>S</b>、<b>A</b> 或 <b>M</b>）的不同而异。</p> <ul style="list-style-type: none"> <li>● <b>自动闪光</b>：闪光灯仅在需要时闪光；闪光级别根据拍摄对象的亮度进行调整。半按快门按钮时显示  图标表示拍摄照片时闪光灯将闪光。</li> <li>● <b>标准</b>：闪光灯在每次拍摄时都会尽可能闪光；闪光级别根据拍摄对象的亮度进行调整。释放快门时若闪光灯未完全充满电，闪光灯将不会闪光。</li> <li>● <b>慢同步</b>：当拍摄夜景背景下的肖像主体时，将闪光灯和低速快门相结合。释放快门时若闪光灯未完全充满电，闪光灯将不会闪光。</li> </ul>
④ 同步	<p>控制闪光时机。</p> <ul style="list-style-type: none"> <li>● <b>FRONT</b>（第一幕）：闪光灯在快门开启后立即闪光（普通拍摄的最佳选择）。</li> <li>● <b>REAR</b>（第二幕）：闪光灯在快门即将关闭前闪光。</li> <li>● <b>自动 FP(HSS)</b>：高速同步（仅限兼容的组件）。当快门速度高于闪光灯同步速度时，相机自动使用前帘高速同步。当闪光控制模式选为 <b>MULTI</b> 时相当于 <b>第一幕</b>。</li> </ul>

设定	说明
⑤ 变焦	支持闪光变焦的组件的照明角度（闪光灯闪光范围）。某些组件的该设定可从相机进行调整。若选择了 <b>自动</b> ，相机将自动调整变焦使闪光范围与镜头焦距相匹配。
⑥ 配光	若组件支持该功能，请从以下选项中进行选择： <ul style="list-style-type: none"> <li>• （<b>闪光灯电源优先</b>）：稍微减少闪光范围以增加射程。</li> <li>• （<b>标准</b>）：根据视角匹配闪光范围。</li> <li>• （<b>均匀覆盖优先</b>）：稍微增加闪光范围以获得更多均匀的光线。</li> </ul>
⑦ LED 灯	选择在静态摄影过程中内置 LED 灯如何发挥作用（仅限兼容的组件）：用作反射光（  / <b>反射光</b> ），用作 AF 辅助灯（ <b>AF/AF 辅助</b> ），或者既用作反射光又用作 AF 辅助灯（  / <b>AF 辅助+反射光</b> ）。选择 <b>OFF</b> 可在摄影过程中禁用 LED。
⑦ 闪光次数*	选择在 <b>MULTI</b> 模式下每次释放快门时闪光灯闪光的次数。
⑧ 频率*	选择在 <b>MULTI</b> 模式下闪光灯闪光的频率。

\* 若超过闪光控制系统的限制，某些数值可能无法应用。



## MARSTER (光学)

若组件当前用作 Fujifilm 光学无线遥控闪光控制的主闪光灯，屏幕中将显示选项。



主闪光灯和遥控闪光灯组件最多可分为三组 (A、B 和 C)，每组的闪光灯模式和闪光级别可分别进行调整。有四个通道可用于组件之间的通信，不同的通道可用于不同的闪光系统，或用于在近距离操作多个系统时防止干扰。

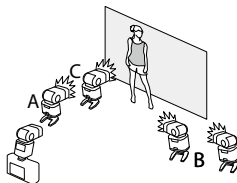

设定	说明
① 闪光控制模式 (A组)	为 A、B 和 C 组选择闪光控制模式。 <b>TTL%</b> 仅适用于 A 和 B 组。 <ul style="list-style-type: none"> <li>• <b>TTL</b>: 组中的组件在 TTL 模式下闪光。每组的闪光灯补偿可分别进行调整。</li> <li>• <b>TTL%</b>: 若 A 或 B 任一组选为 <b>TTL%</b>, 您可将所选组的输出指定为另一组的百分比并同时为两个组调整总体闪光灯补偿。</li> </ul>
② 闪光控制模式 (B组)	<ul style="list-style-type: none"> <li>• <b>M</b>: 在模式 <b>M</b> 下, 无论拍摄对象的亮度或相机设定如何, 组中的组件都以所选输出 (表示为全光的比值) 进行闪光。</li> </ul>
③ 闪光控制模式 (C组)	<ul style="list-style-type: none"> <li>• <b>MULTI</b>: 为任一组选择 <b>MULTI</b> 可将所有组中的所有组件设为重复闪光模式。每拍摄一张照片, 所有组件都会多次闪光。</li> <li>• <b>OFF (关)</b>: 若选择了 <b>OFF</b>, 组中的组件将不会闪光。</li> </ul>
④ 闪光灯补偿/ 输出 (A组)	根据闪光控制模式的所选项调整所选组的闪光级别。请注意, 若超过闪光控制系统的限制, 某些数值可能无法应用。
⑤ 闪光灯补偿/ 输出 (B组)	<ul style="list-style-type: none"> <li>• <b>TTL</b>: 调整闪光灯补偿。</li> <li>• <b>M/MULTI</b>: 调整闪光输出。</li> </ul>
⑥ 闪光灯补偿/ 输出 (C组)	<ul style="list-style-type: none"> <li>• <b>TTL%</b>: 选择 A 组和 B 组之间的平衡并调整总体闪光灯补偿。</li> </ul>

设定	说明
⑦ 闪光灯模式 (TTL)	<p>选择进行 TTL 闪光控制的闪光灯模式。可用选项根据所选拍摄模式 (P、S、A 或 M) 的不同而异。</p> <ul style="list-style-type: none"> <li>●  (自动闪光)：闪光灯仅在需要时闪光；闪光级别根据拍摄对象的亮度进行调整。半按快门按钮时显示  图标表示拍摄照片时闪光灯将闪光。</li> <li>●  (标准)：闪光灯在每次拍摄时都会尽可能闪光；闪光级别根据拍摄对象的亮度进行调整。释放快门时若闪光灯未完全充满电，闪光灯将不会闪光。</li> <li>●  (慢同步)：当拍摄夜景背景下的肖像主体时，将闪光灯和低速快门相结合。释放快门时若闪光灯未完全充满电，闪光灯将不会闪光。</li> </ul>
⑧ 同步	<p>控制闪光时机。</p> <ul style="list-style-type: none"> <li>●  (第一幕)：闪光灯在快门开启后立即闪光 (普通拍摄的最佳选择)。</li> <li>●  (第二幕)：闪光灯在快门即将关闭前闪光。</li> <li>●  (自动 FP(HSS))：高速同步 (仅限兼容的组件)。当快门速度高于闪光灯同步速度时，相机自动使用前帘高速同步。当闪光控制模式选为 <b>MULTI</b> 时相当于 <b>第一幕</b>。</li> </ul>
⑨ 变焦	<p>支持闪光变焦的组件的照明角度 (闪光灯闪光范围)。某些组件的该设定可从相机进行调整。若选择了 <b>自动</b>，相机将自动调整变焦使闪光范围与镜头焦距相匹配。</p>

设定	说明
⑩ 配光	<p>若组件支持该功能，请从以下选项中进行选择：</p> <ul style="list-style-type: none"> <li>☑ ( 闪光灯电源优先 )：稍微减少闪光范围以增加射程。</li> <li>☑ ( 标准 )：根据视角匹配闪光范围。</li> <li>☑ ( 均匀覆盖优先 )：稍微增加闪光范围以获得更多均匀的光线。</li> </ul>
⑪ 主闪光灯	<p>将主闪光灯指定给 A (GrA)、B (GrB) 或 C (GrC) 组。若选择了 <b>OFF</b>，主闪光灯输出将维持在不会影响最终照片的级别。仅当该组件安装至相机热靴，在 <b>TTL</b>、<b>TTL%</b> 或 <b>M</b> 模式下用作 Fujifilm 光学无线遥控闪光控制的主闪光灯时可用。</p>
⑪ 闪光次数	<p>选择在 <b>MULTI</b> 模式下每次释放快门时闪光灯闪光的次数。</p>
⑫ 通道	<p>选择主闪光灯与遥控闪光灯组件之间进行通信时所使用的通道。不同的通道可用于不同的闪光系统，或用于在近距离操作多个系统时防止干扰。</p>
⑫ 频率	<p>选择在 <b>MULTI</b> 模式下闪光灯闪光的频率。</p>

# 11

连接

## HDMI 输出

相机的拍摄和回放显示可输出至 HDMI 设备。

### 连接至 HDMI 设备

使用第三方 HDMI 线将相机连接至电视机或其他 HDMI 设备。

- 1 关闭相机。
- 2 如下图所示连接 HDMI 线。

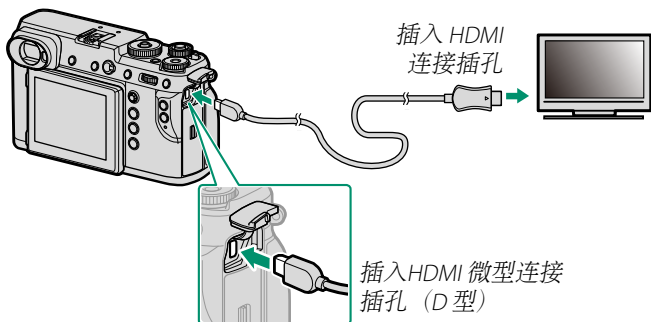

- 3 按照设备附带文档中的说明针对 HDMI 输入配置设备。
- 4 开启相机。相机显示的内容将显示在 HDMI 设备上。在回放模式 ( 219 ) 下，相机屏幕会关闭。

- ❗ 请确保将插头完全插入。
- 连接了 HDMI 线时不能使用 USB 线。
- 请使用不超过 1.5 m 长的 HDMI 线。

## 拍摄

拍摄照片和录制动画，同时在 HDMI 设备上查看相机镜头视野或将动画片段保存至 HDMI 设备。

## 回放

若要开始回放，请按下相机  按钮。相机显示屏关闭，且照片和动画将输出至 HDMI 设备。请注意，相机音量控制对电视机上播放的声音没有影响；请使用电视机音量控制调整音量。

 某些电视机在动画回放开始时可能会短暂黑屏。

## 无线连接

### ( Bluetooth®、无线局域网/Wi-Fi )

访问无线网络并连接至计算机、智能手机或平板设备。

有关详情，请访问：

<http://fujifilm-dsc.com/wifi/>

### 智能手机和平板设备：FUJIFILM Camera Remote

通过 Bluetooth 或无线局域网连接至相机。

 若要与相机建立无线连接，您需在智能手机或平板设备上安装最新版本的 FUJIFILM Camera Remote 应用程序。

#### FUJIFILM Camera Remote

一旦建立好连接，您可将 FUJIFILM Camera Remote 用于：

- 遥控相机并遥控拍照
- 接收从相机上传的照片
- 浏览相机中的照片并下载所选照片
- 上传位置数据至相机
- 释放相机快门
- 更新相机固件

有关下载和其他信息，请访问：

[http://app.fujifilm-dsc.com/cn/camera\\_remote/](http://app.fujifilm-dsc.com/cn/camera_remote/)



## 智能手机和平板设备：Bluetooth® 配对

使用 **连接设定 > Bluetooth 设置 > 配对注册** 将相机与智能手机或平板设备配对。配对后可轻松地 从相机下载照片。



- ❗ 照片通过无线连接进行下载。
- 一旦配对完成，您将可以使相机时钟和位置数据与智能手机或平板设备同步（[📖 185](#)）。
- 您可从最多 7 个已配对智能手机或平板设备中选择一个连接。

## 智能手机和平板设备：无线局域网

使用 **拍摄设置** 或者回放菜单中的 **无线通信** 选项通过无线局域网连接至智能手机或平板设备。



## 电脑连线拍摄：FUJIFILM X Acquire/FUJIFILM Tether Shooting Plug-in/FUJIFILM Tether Shooting Plug-in PRO/Hyper-Utility Software HS-V5

- 在进行操作前，请将相机菜单中的 **连接设定 > PC连接模式** 选为 **无线 TETHER 拍摄固定**。
- FUJIFILM X Acquire、FUJIFILM Tether Shooting Plug-in、FUJIFILM Tether Shooting Plug-in PRO 和 Hyper-Utility Software HS-V5 可用于电脑连线拍摄。







- 有关详细信息，请访问以下网站：  
<http://app.fujifilm-dsc.com/cn/#tether>
- 有关 FUJIFILM X Acquire、FUJIFILM Tether Shooting Plug-in、FUJIFILM Tether Shooting Plug-in PRO 和 Hyper-Utility Software HS-V5 的详细信息，请参阅“Fujifilm 软件”（📖 234）。

## 通过 USB 连接至计算机

将相机连接至计算机可下载照片或遥控拍摄照片。

 下载照片或遥控拍摄照片之前，请将相机连接至计算机并确认其正常运行。

- 1 开启计算机。
- 2 根据您将相机用于以下何种用途来调整设定：电脑连线拍摄（ 226），将照片复制到计算机（ 227），以其他格式保存 RAW 照片（ 228），或保存并载入相机设定（ 228）。
- 3 关闭相机。
- 4 连接 USB 线。

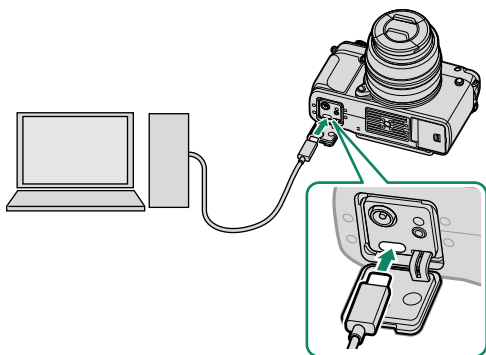

USB 连接插孔（C 型）

 USB 线不得超过 1.5 m 长且必须适合进行数据传输。

5 开启相机。

6 将照片复制到您的计算机。

- **电脑连线拍摄**：在电脑连线拍摄过程中，您可使用 FUJIFILM Tether Shooting Plug-in PRO 等电脑连线拍摄软件复制照片。
- **图像传输**：使用 MyFinePix Studio 或操作系统所提供的应用程序。
- **RAW 处理**：使用 FUJIFILM X RAW STUDIO 处理 RAW 图像。相机图像处理引擎的能力在于用来进行快速处理。
- **保存并载入相机设定**：使用 FUJIFILM X Acquire 保存或载入相机设定。将您偏爱的设定以单个操作保存至一个文件并将它们复制到多台相机。

- ❗ 断开 USB 线的连接之前请先关闭相机。
- 连接 USB 线时，请确保将插头以正确方向完全插入。请将相机直接连接至计算机，勿使用 USB 集线器或键盘。
- 传送过程中断电可能导致丢失数据或损坏存储卡。请在连接相机前插入新电池或充满电的电池。
- 若插入的存储卡包含大量图像，软件启动可能会延迟且您可能无法导入或保存图像。请使用存储卡读卡器传送照片。
- 关闭相机前，请确保指示灯熄灭或点亮绿色。
- 传输过程中，切勿断开 USB 线的连接。否则，可能导致丢失数据或损坏存储卡。
- 插入或取出存储卡前，请先断开相机的连接。
- 某些情况下，可能无法使用访问独立计算机上照片的方法来访问通过软件保存至网络服务器的照片。
- 切勿在提示复制正在进行中的信息从计算机屏幕中消失后立即从系统移除相机，也不要立即断开 USB 线的连接。若所复制的图像数量非常大，该信息停止显示后，数据传输可能仍在继续进行。
- 使用需要网络连接的服务时，用户将承担来自电话公司或互联网服务提供商的所有相关费用。

## 电脑连线拍摄：FUJIFILM X Acquire/FUJIFILM Tether Shooting Plug-in/FUJIFILM Tether Shooting Plug-in PRO/Hyper-Utility Software HS-V5

- 在进行操作前，请将相机菜单中的 **连接设定 > PC 连接模式** 选为 **USB TETHER自动拍摄**。
- FUJIFILM X Acquire、FUJIFILM Tether Shooting Plug-in、FUJIFILM Tether Shooting Plug-in PRO 和 Hyper-Utility Software HS-V5 可用于电脑连线拍摄。



- 若相机将仅用于电脑连线拍摄，请选择 **USB TETHER 拍摄固定**。请注意，若断开 USB 线的连接，相机将在电脑连线拍摄模式下继续运作，且照片将不会保存至相机存储卡中。
- 有关详细信息，请访问以下网站：  
<http://app.fujifilm-dsc.com/cn/#tether>
- 有关 FUJIFILM X Acquire、FUJIFILM Tether Shooting Plug-in、FUJIFILM Tether Shooting Plug-in PRO 和 Hyper-Utility Software HS-V5 的详细信息，请参阅“Fujifilm 软件”（ 234）。

## 将照片复制到计算机

- 将照片复制到计算机之前，请先将 **连接设定 > PC连接模式** 选为 **USB 读卡器**。
- 可用于复制照片的软件根据计算机操作系统的不同而异。



### Mac OS X/macOS

您可使用“图像捕捉”（计算机附带）或其他软件将照片复制到您的计算机。

### Windows

您可使用 MyFinePix Studio 将照片复制到您的计算机进行存储、查看、整理及打印。

 有关 MyFinePix Studio 的详细信息，请参阅“Fujifilm 软件”（[234](#)）。

## 以其他格式复制 RAW 图像：FUJIFILM X RAW STUDIO

- 在进行操作前，请将相机菜单中的 **连接设定 > PC连接模式** 选为 **USB RAW转换/备份恢复**。
- FUJIFILM X RAW STUDIO 可用于将 RAW 图像的副本保存为其他格式。



 有关 FUJIFILM X RAW STUDIO 的详细信息，请参阅“Fujifilm 软件”（[234](#)）。

## 保存并载入相机设定（FUJIFILM X Acquire）

- 在进行操作前，请将相机菜单中的 **连接设定 > PC连接模式** 选为 **USB RAW转换/备份恢复**。
- FUJIFILM X Acquire 可用于保存并载入相机设定。



 有关 FUJIFILM X Acquire 的详细信息，请参阅“Fujifilm 软件”（[234](#)）。



## instax SHARE 打印机

在 instax SHARE 打印机上打印数码相机上的照片。

### 建立连接

选择 **连接设定** > **instax 打印机连接设定** 并输入 instax SHARE 打印机名称 (SSID) 和密码。

#### 打印机名称 (SSID) 和密码

打印机名称 (SSID) 可在打印机底部查看；默认密码为“1111”。如果您已选择其他密码以从智能手机进行打印，请输入该密码。

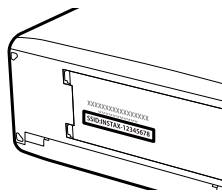

## 打印照片

- 1 开启打印机。
- 2 选择  播放菜单 > instax 打印机打印。相机将连接至打印机。
- 3 使用对焦棒（对焦杆）显示您要打印的照片，然后按下 **MENU/OK**。



-  使用其他相机拍摄的照片无法打印。
- 打印区域小于LCD显示屏中的可视区域。
- 显示可能会根据所连接打印机的不同而异。

- 4 照片将发送至打印机，打印开始。

# 12

## 技术注释

## Fujifilm 的配件

下列选购配件可由 Fujifilm 提供。有关您所在地可用配件的最新信息，请咨询当地 Fujifilm 代表或访问

[http://www.fujifilm.com/products/digital\\_cameras/index.html](http://www.fujifilm.com/products/digital_cameras/index.html)。

### 可充电锂电池

**NP-T125**：您可根据需要购买其他 NP-T125 大容量可充电电池。

### 电池充电器

**BC-T125**：您可根据需要购买备用电池充电器。

### 交流电源适配器

**AC-15V**：该 100–240 V、50/60 Hz 交流电源适配器适用于以下情况：长时间拍摄和回放，复制照片至计算机。它还可用于直接为电池充电而无需从相机取出电池。

### 富士龙镜头

**GF 系列镜头**：专用于 FUJIFILM G 卡口的可更换镜头。

### 转接环

**H MOUNT ADAPTER G**：该转接环允许相机使用 GX645AF 的 SUPER EBC FUJINON 配件，从而您可使用一个额外的远摄增距镜和 9 个不同的镜头。

### 近摄延长管

**MCEX-18G WR/MCEX-45G WR**：将该适配器安装在镜头和相机机身之间可进行较高还原率的微距摄影。

### 查看相机适配器

**VIEW CAMERA ADAPTER G**：该适配器用于老款富士龙大格式相机的镜头，包括 CM 富士龙系列的镜头。

**热靴卡口闪光灯组件**

**EF-X500**：该夹式闪光灯组件的闪光指数为 50 (ISO 100, m) 且支持 FP (高速同步)，从而可在超过闪光灯同步速度的快门速度下使用。它由 4 节 AA 电池或一个选购的 EF-BP1 电池盒供电，支持手动和 TTL 闪光控制以及 24–105 mm (35 mm 格式相当值) 范围内的自动电动变焦，具备 Fujifilm 光学无线闪光控制，从而可在无线遥控闪光灯摄影中用作主闪光灯或遥控闪光灯组件。闪光灯头可向上旋转 90°、向下旋转 10°、向左旋转 135°、向右旋转 180° 以进行反射式闪光。

**EF-42**：该夹式闪光灯组件 (由 4 节 AA 电池供电) 的闪光指数为 42 (ISO 100, m)，且支持手动和 TTL 闪光控制以及 24–105 mm (35 mm 格式相当值) 范围内的自动电动变焦。闪光灯头可向上旋转 90°、向左旋转 180°、向右旋转 120° 以进行反射式闪光。

**EF-X20**：该夹式闪光灯组件的闪光指数为 20 (ISO 100, m)。它轻便而又精密，由 2 节 AAA 电池供电，具备一个用于调整 TTL 闪光灯补偿或手动闪光输出的拨盘。

**EF-20**：该夹式闪光灯组件 (由 2 节 AA 电池供电) 的闪光指数为 20 (ISO 100, m) 且支持 TTL 闪光控制 (不支持手动闪光控制)。闪光灯头可向上旋转 90° 以进行反射式闪光。

**遥控快门装置**

**RR-100**：可用于减少相机晃动或在定时曝光时保持快门开启。

**立体声麦克风**

**MIC-ST1**：动画录制时所使用的的外接麦克风。

**机身盖**

**BCP-002**：用于在未安装镜头时盖上相机镜头卡口。

**instax SHARE 打印机**

**SP-1/SP-2/SP-3**：通过无线局域网络连接以在 instax 胶片上打印照片。

## Fujifilm 软件

本相机中可使用以下 Fujifilm 软件。

### FUJIFILM Camera Remote

在相机和智能手机或平板设备之间建立无线连接（ 220 ）。

[http://app.fujifilm-dsc.com/cn/camera\\_remote/](http://app.fujifilm-dsc.com/cn/camera_remote/)

### MyFinePix Studio

管理、查看、打印和编辑从您的数码相机所下载的众多图像（ 227 ）。

<http://fujifilm-dsc.com/mfs/>

一旦下载完毕，请双击所下载的文件（“MFPS\_Setup.EXE”）并按照屏幕指示完成安装。

### RAW FILE CONVERTER EX

查看计算机上的 RAW 照片并将它们转换成其他格式。

<http://fujifilm-dsc.com/rfc/>

## FUJIFILM X RAW STUDIO

当相机通过 USB 连接至计算机时，FUJIFILM X RAW STUDIO 可使用相机独特的图像处理引擎迅速转换 RAW 文件，以其他格式创建高品质图像。

<http://fujifilm-x.com/x-stories/fujifilm-x-raw-studio-features-users-guide/>

## FUJIFILM X Acquire

本应用程序适用于 Windows 和 macOS，让您可通过 USB 或 Wi-Fi 连接至相机并在拍摄时将照片自动下载至指定的文件夹。

<http://fujifilm-x.com/x-stories/fujifilm-x-acquire-features-users-guide/>

## Fujifilm 电脑连线拍摄插件（用于 Lightroom）

用于 Adobe® Photoshop® Lightroom® Classic CC 的插件。

- FUJIFILM Tether Shooting Plug-in PRO

<http://fujifilm-x.com/x-stories/fujifilm-tether-plug-in-pro-features/>

- FUJIFILM Tether Shooting Plug-in

[http://www.fujifilm.com/products/digital\\_cameras/accessories/others/#soft](http://www.fujifilm.com/products/digital_cameras/accessories/others/#soft)

## Hyper-Utility Software HS-V5

使用该计算机应用程序，您可通过 USB 或 Wi-Fi 连接至相机，遥控相机，以及将相机所拍的照片直接保存至计算机。

[http://www.fujifilm.com/products/digital\\_cameras/accessories/others/#soft](http://www.fujifilm.com/products/digital_cameras/accessories/others/#soft)

## 安全须知

### 产品中有害物质的名称及含量

部件名称		有害物质						
		铅 (Pb)	汞 (Hg)	镉 (Cd)	六价铬 (Cr(VI))	多溴联苯 (PBB)	多溴二 苯醚 (PBDE)	
本体	10	外壳 (金属部件)	×	○	○	○	○	○
		外壳 (树脂部件)	○	○	○	○	○	○
		传感器部件	○	○	○	○	○	○
		显示部件	○	○	○	○	○	○
		光学部件	×	○	○	○	○	○
		基板部件	×	○	○	○	○	○
配件	10	外壳 (金属部件)	×	○	○	○	○	○
		外壳 (树脂部件)	○	○	○	○	○	○
		基板部件	×	○	○	○	○	○
		电缆部件	×	○	○	○	○	○
		电缆	×	○	○	○	○	○
配件	5	电池	×	○	○	○	○	○

本表格依据 SJ/T 11364 的规定编制。

○：表示该有害物质在该部件所有均质材料中的含量均在 GB/T 26572 规定的限量要求以下。

×：表示该有害物质至少在该部件的某一均质材料中的含量超出 GB/T 26572 规定的限量要求。

\*铅 (Pb) 项目 (×) 属于欧盟 RoHS 指令豁免申请项目。

备注



## 标志的含义



**10** 或 **5** 图形含义：此标识是适用于在中国境内销售的电子信息产品的环保使用期限。

此产品使用者只要遵守安全和使用上的注意事项，从生产之日起的十年或五年期间不会对环境污染，也不会对人身和财产造成重大影响。此年限是根据安全使用期限的相关法律得出的。

## 盒内各类同装物品的包装材料的标识



隔板:CB



相机包装袋：PE-HD 02

其他包装袋：PE-LD 04

## 使用前务必阅读本注意事项

### 安全使用注意事项

- 确保正确使用相机。请在使用前仔细阅读您的 *用户手册*，特别是以下安全使用注意事项。
- 阅读完这些注意事项后，请将其妥善保存。

### 关于图标

该文档使用下述图标表示忽略图标所示信息和操作错误可能造成的伤害或损坏的严重程度。



**警告**

该图标表示若忽略该信息，可能会导致死亡或严重受伤。



**注意**

该图标表示若忽略该信息，可能会导致人身伤害或设备损坏。

下述图标表示必须遵守的信息性质。



三角标志表示此信息需要注意（“重要”）。



圆形标志加一斜线表示禁止行为（“禁止”）。



实心圆形加一惊叹号表示用户必须执行的操作（“必须操作”）。

**⚠ 警告**



**若发生故障，请关闭相机，取出电池或拔下交流电源适配器的插头。**在相机冒烟、散发异味或出现其他异常情况时，如果继续使用，可能导致火灾或触电。请与 Fujifilm 销售代理商联系。



**不要让水或异物进入相机。**若水或异物进入相机，请关闭相机，取出电池或拔下交流电源适配器的插头。若仍继续使用相机，则可能导致火灾或触电。请与 Fujifilm 销售代理商联系。



请勿在浴室使用

**不要在浴室使用相机，**否则可能导致火灾或触电。



请勿自行拆卸

**请勿擅自改装或拆卸相机（切勿打开外壳），**否则可能导致火灾或触电。



请勿触摸内部部件

**若由于摔落或其他意外事故造成外壳破损，请勿触摸外露部件，**否则可能会因触摸破损部件导致触电或受伤。请立即取下电池（注意避免受伤或触电），然后将本产品送至销售点进行咨询。



**请勿改装、加热、过分拧扭或拽拉连接电线，也不要将重物压在连接电线上，**否则可能损坏电线，导致火灾或触电。若电线出现损坏，请与 Fujifilm 销售代理商联系。



**请勿将相机放在不平稳的地方，**否则可能因相机摔落或翻倒而引起受伤。













**切勿在运动中拍照。**也不要是在行走或驾驶过程中使用相机，否则可能导致摔跤或引起交通事故。



**请勿在雷雨天接触相机的金属部分，**否则可能会因闪电放出的感应电流而导致触电。



**请勿使用非指定的电池。**安装电池时，请按照指示进行操作。

<b>⚠ 警告</b>	
	<b>切勿拆卸、改装或加热电池。切勿跌落、敲打或投掷电池，也不要使其受到强烈撞击。切勿使用有漏液、变形、变色或其他异常现象的电池。仅可使用指定的充电器为可充电电池充电，切勿试图为非可充电锂电池或碱性电池进行充电。切勿使电池短路或将其与金属物品一起存放。</b> 否则，可能导致电池过热、着火、破裂或漏液，从而引起火灾、灼伤或其他伤害。
	<b>请仅使用指定用于本相机的电池或交流电源适配器。切勿在所示电压范围之外使用。</b> 使用其他电源可能引起火灾。
	<b>若电池漏液，电解液接触到眼睛、皮肤或衣物，请迅速用清水冲洗接触部位，并联系医务人员或拨打急救电话。</b>
	<b>请勿使用充电器对非此处指定的电池进行充电。</b> 附带的充电器仅可对相机随附类型的电池进行充电。使用该充电器对传统电池或其他类型的可充电电池进行充电可能导致电池漏液、过热或爆炸。
	<b>使用闪光灯时，太靠近眼睛可能会导致视觉损伤。</b> 因此拍摄婴儿或幼儿时需特别小心。
	<b>请勿长时间接触发热的表面。</b> 若不遵守此注意事项，可能导致低温灼伤，尤其是在周围温度较高或者用户血液循环不佳或知觉变弱的情况下，推荐使用三脚架或采取确保安全的类似措施。
	<b>本产品开启期间请勿让身体的任一部位与本产品长时间接触。</b> 若不遵守此注意事项，可能导致低温灼伤，尤其是在长时间使用期间，周围温度较高或者用户血液循环不佳或知觉变弱的情况下，推荐使用三脚架或采取确保安全的类似措施。
	<b>请勿在具有易燃物品、爆炸性气体或粉尘的环境中使用。</b>
	<b>携带电池时，请将其装入数码相机或放在硬盒内。贮藏电池时，请将其放在硬盒内。丢弃电池时，请用绝缘带封住电池端子。</b> 若电池端子与其他金属物品或电池接触，可能导致电池起火或爆炸。
	<b>请勿将存储卡、热靴和其他细小部件放置在儿童伸手可及之处。</b> 儿童可能会误吞细小部件；请勿在儿童伸手可及之处进行保管。若儿童误吞了细小部件，请联系医务人员或拨打急救电话。

### ⚠ 警告

- ❗ **请勿存放在儿童伸手可及之处。**因为其中的肩带可能会缠绕儿童颈部而导致窒息，闪光灯可能导致视觉损伤。
- ❗ **遵循航空公司和医院工作人员的指示。**本产品发出的无线射频辐射可能会干扰导航装置或医疗设备。

### ⚠ 注意

- ⊘ **请勿在充满油烟或水蒸气，或者潮湿或有灰尘的地方使用相机，**否则可能导致火灾或触电。
- ⊘ **请勿将相机放在极端高温的地方。**也不要将其放在封闭的汽车内或直射阳光下，否则可能导致火灾。
- ⊘ **请勿将重物压在相机上，**否则可能使重物翻倒或摔落而引起受伤。
- ⊘ **当仍连接有交流电源适配器时，请勿移动相机。**断开交流电源适配器的连接时，请勿拽拉连接电线，否则可能损坏电源线或电缆，导致火灾或触电。
- ⊘ **请勿用布或毯子盖住或裹住相机或交流电源适配器，**否则可能会使温度升高，导致外壳变形或引起火灾。
- ❗ **切勿使用已损坏的或不能牢固插入插座的插头。**否则可能导致火灾或触电。
- ❗ **清洁相机或准备长期不使用相机时，请取出电池或拔下交流电源适配器的插头，**否则可能导致火灾或触电。
- ⚡ **当充电结束时，请从电源插座拔出充电器的插头，**否则可能导致火灾。
- ❗ **取出存储卡时，卡可能会飞出插槽。请用手指将其捏住，然后轻轻取出。**弹出卡片的冲击可能会导致受伤。
- ⚠ **请定期对相机内部进行检查和清洁。**相机内部积累的灰尘可能导致火灾或触电。请与 Fujifilm 销售代理商联系，每两年进行一次内部清洁。请注意，此项并非免费服务。
- ⚠ **若电池更换不正确，则可能引起爆炸。请仅使用相同或同等类型的电池进行更换。**

## 电池及电源

**注解：**请检查您相机所使用的电池类型并阅读相应部分。

**警告：**不得将电池置于过热的地方，例如阳光下、火中或类似的地方。

下文描述了电池的正确用法以及延长它们寿命的方法。电池的不正确使用会缩短电池寿命或者造成电池漏液、过热、火灾或爆炸。

### 锂电池

若相机使用的是可充电锂电池，请阅读本部分。

电池在出厂时没有充电。请在使用前为电池充电。不使用电池时请将其存放在电池盒中。

#### ■ 电池使用须知

若闲置不用，电池会逐渐丧失电量。请在使用前一两天内为电池充电。

闲置时将相机关闭可延长电池寿命。

低温环境下电池性能会下降；电量快耗尽的电池在寒冷条件下无法正常工作。请将一块充满电的备用电池存放在暖和的地方并在必要时更换，或者将电池放在口袋或其他暖和的地方，且仅等到拍摄时才将其插入相机。请不要将电池与暖手用品或其他加热设备直接接触。

#### ■ 电池充电

请将电池装入附带的电池充电器中进行充电。周围温度低于 +10 °C 或高于 +35 °C 时，充电时间将会延长。温度高于 +40 °C 时请不要尝试为电池充电；温度低于 +5 °C 时电池将不会充电。

请勿试图将完全充满电的电池再次充电。但是电池无需完全放电后才充电。

电池在刚充电或使用后可能会发热。这属于正常现象。

#### ■ 电池寿命

在常温下，电池大约可以充电 300 次。当电池可容纳电量的使用时间长度明显减少时，表明电池已达最终使用寿命，需要进行更换。

#### ■ 存放

电池在充满电时若长期闲置不用，其性能可能会被削弱。存放电池前请先将其电量放尽。

若准备长期不使用相机，请取出电池，并将其存放在比较干燥的地方，且周围环境温度需在 +15 °C 至 +25 °C 之间。请勿将其存放在温度极高或极低的地方。

## ■注意：电池使用注意事项

- 请勿与项链、发夹等金属物品一起运输或存放。
- 请勿将电池扔进火中或加热。
- 请勿拆卸或改装电池。
- 仅可使用指定的充电器为电池充电。
- 及时处理废旧电池。
- 请勿摔落电池或使其受到强烈震动。
- 请勿将电池浸入水中或接触到水。
- 保持电池端子的清洁。
- 电池和相机机身在经过长时间使用后可能会发热。这属于正常现象。

## ■注意：电池处理

请按照当地的相关规定处理废旧电池。请注意对电池进行环保处理。请在温和的气候环境中使用本设备。

## 交流电源适配器

请仅使用指定用于本相机的 Fujifilm 交流电源适配器。使用其他适配器可能会损坏本相机。

- 交流电源适配器仅供室内使用。
- 请确保直流插头稳固地连接至相机。
- 断开适配器的连接之前请先关闭相机。断开适配器的连接时请拔插头而非电源线。
- 请勿将其用于其他设备。
- 请勿自行拆卸。
- 请勿将其置于高温或潮湿的地方。
- 请勿使其受到强烈震动。
- 使用过程中，适配器可能会发出嗡嗡声或发热。这属于正常现象。
- 若适配器造成无线电干扰，请重置接收天线。

## 使用相机

- 请勿将相机对准极其明亮的光源（例如晴空中的太阳），否则可能会损坏相机图像传感器。
- 强烈的阳光可能会通过取景器聚焦，从而损坏电子取景器（EVF）面板。请勿将电子取景器对准太阳。

## 拍摄测试照片

在重要场所进行拍摄之前（例如，在婚礼上或带着相机旅行之前），请先拍摄一张测试照片并查看效果以确认相机功能是否正常。FUJIFILM 公司对产品故障造成的损害或利益损失不承担任何责任。

## 版权说明

除非仅供个人使用，若未经所有者同意，使用您的数码相机系统拍摄的图像不能以任何其他方式使用，否则即属违反版权法的行为。请注意，即使纯粹用于个人目的，在拍摄舞台表演、娱乐节目和展览时也会受到一些限制。用户还必须注意，当转让包含受版权保护的图像或数据的存储卡时，必须在版权法的许可范围内进行。

## 使用

为确保正确拍摄图像，拍摄图像时，请勿使相机受到碰撞或震动。

## 液晶

如果显示屏损坏，请避免接触液晶。若发生下列任何一种情况，请按照指示采取紧急措施。

- **如果液晶接触到您的皮肤**，请用布清洁该部位，然后涂抹肥皂并用水彻底冲洗。
- **如果液晶进入您的眼睛**，用清水冲洗感染的眼睛至少 15 分钟，然后寻求医务人员的帮助。
- **如果误吞了液晶**，请用水彻底漱口。喝大量水以诱发呕吐，然后寻求医务人员的帮助。

显示屏是使用尖端高精密技术制造的，尽管如此，仍可能存在始终发亮或不发亮的像素。这并非故障，由本产品记录的图像不会受到影响。

## 商标信息

数码分割图像是 FUJIFILM 公司的商标或注册商标。Digital Micro Prism 是 FUJIFILM 公司的商标或注册商标。xD-Picture Card 和  是 FUJIFILM 公司的商标。此处字体由 DynaComware 台湾公司独家开发。Mac、OS X 和 macOS 是苹果公司在美国和其他国家的商标。Windows 是微软公司在美国和其他国家的注册商标。Adobe、Adobe 图标、Photoshop 和 Lightroom 是 Adobe 系统公司在美国和其他国家的商标或注册商标。Wi-Fi® 和 Wi-Fi Protected Setup® 是 Wi-Fi 联盟的注册商标。Bluetooth® 文字标记和图标为 Bluetooth SIG, Inc. 的注册商标；Fujifilm 使用这些标记均在许可范围内。SDHC 和 SDXC 图标是 SD-3C 公司的商标。HDMI 图标是 HDMI Licensing 公司的商标或注册商标。本手册中提及的所有其他商标名称，分别为其相关所有者的商标或注册商标。

## 电气干扰

本相机可能会干扰医疗和航空设备。在医院或飞机上使用相机前，请先咨询医务人员或航空公司职员。

## 彩色电视系统

NTSC（美国国家电视系统委员会）是一种主要被美国、加拿大和日本等国家采用的彩电广播规范。PAL（逐行相位转换）是一种主要被中国和欧洲国家采用的彩色电视系统。

## Exif Print（Exif 2.3 版）

Exif Print 是一种新修订的数码相机文件格式，使用该格式，打印过程中可将与照片一起存储的信息用于最佳色彩再现。

**重要事项：**  
**请在使用本软件之前阅读**

未经应用管理部门的许可，禁止直接或间接导出部分或全部授权软件。

## 加拿大客户须知

### CAN ICES-3 (B) /NMB-3 (B)

**注意：**该款 B 级数码设备符合加拿大 ICES-003 标准。

**加拿大工业部声明：**本设备符合加拿大工业部免许可证 RSS 标准。其操作受以下两个条件制约：(1) 本设备不可以导致干扰，(2) 本设备必须承受任何干扰，包括可能导致本设备意外操作的干扰。

本设备及其天线不得进行主机代管或结合任何其他天线或传输器进行操作（已测试内置无线电除外）。在美国/加拿大销售的本产品会被禁用国家代码选择功能。

**辐射暴露声明：**无科学证据显示，任何健康问题与使用低功率无线设备有关。但是，也没有证据证明，这些低功率无线设备是绝对安全的。低功率无线设备在使用时会释放处于微波波段的低强度无线射频（RF）能量。高强度的 RF 会（通过加热身体组织）对健康产生影响，而低强度的 RF 不会产生加热效应，对健康不会引起任何已知的不良影响。在很多关于低强度 RF 暴露的研究中并没有发现任何生物效应。尽管一些研究显示可能会出现生物效应，但这还未通过更多研究加以证实。经测试表明，GFX 50R 遵循为不可控环境所设定的 IC 辐射暴露限制，符合 IC 无线射频（RF）暴露规范 RSS-102。



**无线网络和 Bluetooth 设备：注意**

**重要信息：**使用相机内置无线传输器之前，请先阅读以下注意事项。

- ① 本产品包含由美国研发的加密功能，受美国出口管理条例控制，不能出口或再出口至任何被美国禁运货物的国家。
- **请仅使用无线网络或 Bluetooth 设备。** Fujifilm 对未经认可的使用所造成的损害不承担任何责任。切勿用于需要高度可靠性的设备中，例如医疗设备或可能直接或间接影响人体生命的其他系统。当用于计算机或需要比无线网络或 Bluetooth 设备具有更高可靠性的其他系统时，请务必采取一切必要的防范措施以确保安全并避免故障。
- **请仅在设备出售国使用。** 本设备符合其出售国关于无线网络和 Bluetooth 设备的相关规定。使用本设备时应遵守当地所有相关规定。Fujifilm 对于因在其他管辖范围内的使用而引起的问题不承担任何责任。
- **切勿在受到磁场、静电或无线电干扰的场所使用本设备。** 不要在微波炉附近或受到磁场、静电或无线电干扰的场所使用本设备，这些干扰可能会阻止无线信号的接收。在以 2.4 GHz 频段操作的其他无线设备附近使用该传输器可能会导致互相干扰。
- **安全性：**无线网络和 Bluetooth 设备通过无线电传输数据，因此与有线网络相比，您需要更加注意它们的安全性。
  - 即使未知或您没有访问权限的网络显示在您的设备中，也不要进行连接，因为这种情况下的访问未经授权。请仅连接至您有访问权限的网络。
  - 请注意，无线传输可能容易被第三方截取。
- **以下行为可能会受到法律制裁：**
  - 拆卸或改装本设备
  - 移除本设备的认证标签
- **本设备的操作频率与商业、教育及医疗设备和无线传输器的频率相同。** 其操作频率还与在装配线和其他类似设备的 RFID 追踪系统中使用的授权传输器和特殊非授权低电压传输器的频率相同。
- **为避免干扰以上设备，请遵循以下注意事项。** 使用本设备前，请先确认未使用 RFID 传输器。若发现本设备对 RFID 追踪系统中使用的授权传输器产生干扰，请立即停止使用相应频率或将本设备移至其他地方。若您发现本设备对低电压 RFID 追踪系统产生干扰，请联系 Fujifilm 代表。
- **请勿在飞机上使用本设备。** 请注意，即使相机处于关闭状态，Bluetooth 也可能保持开启。通过将 **连接设定 > Bluetooth 设置 > Bluetooth 开/关** 选为 **关** 可禁用 Bluetooth。

## 使用镜头前务必阅读本注意事项

### 安全使用注意事项

- 确保正确使用镜头。请在使用前仔细阅读相机 *用户手册*，特别是以下安全使用注意事项。
- 阅读完这些注意事项后，请将其妥善保存。

### 关于图标

该文档使用下述图标表示忽略图标所示信息和操作错误可能造成的伤害或损坏的严重程度。

 **警告** 该图标表示若忽略该信息，可能会导致死亡或严重受伤。

 **注意** 该图标表示若忽略该信息，可能会导致人身伤害或设备损坏。

下述图标表示必须遵守的信息性质。

 三角标志表示此信息需要注意（“重要”）。

 圆形标志加一斜线表示禁止行为（“禁止”）。

 实心圆形加一惊叹号表示用户必须执行的操作（“必须操作”）。

### 警告









 **请勿将镜头浸入水中或接触到水**，否则可能导致火灾或触电。  
请勿浸水

 **切勿拆卸（切勿打开外壳）**，否则可能会因产品故障导致火灾、触电或受伤。  
请勿自行拆卸

 **若由于摔落或其他意外事故造成外壳破损，请勿触摸外露部件**，否则可能会因触摸破损部件导致触电或受伤。请立即取下电池（注意避免受伤或触电），然后将本产品送至销售点进行咨询。  
请勿触摸内部部件

 **请勿将镜头放在不平稳的地方**，否则可能摔落，导致受损。

 **请勿透过镜头或相机取景器观看太阳**，否则将可能导致永久性的视觉损伤。

 注意	
	<b>请勿在有水蒸气或烟雾的地方或者非常潮湿或灰尘弥漫之处使用或存放镜头，</b> 否则可能导致火灾或触电。
	<b>请勿将镜头置于阳光直射或极端高温之处，如晴天封闭的车内，</b> 否则可能会导致火灾。
	<b>请勿存放在儿童伸手可及之处。</b> 本产品 <sup>1</sup> 在儿童手中可能导致伤害。
	<b>请勿用湿手操作，</b> 否则可能导致触电。
	<b>拍摄背光拍摄对象时，请不要让太阳进入构图范围。</b> 因为当太阳位于或靠近构图范围时，阳光可能通过镜头聚焦从而导致火灾或灼伤。
	<b>不使用本产品时，请盖好镜头盖并将其存放在没有阳光照射的地方。</b> 因为阳光通过镜头聚焦将可能导致火灾或灼伤。
	<b>请勿直接提拿安装于三脚架上的相机或镜头，</b> 否则相机或镜头可能摔落或撞击其他物体，导致受损。

## 产品保养

为确保您可以持久享用本产品，请遵守以下注意事项。

**相机机身：**请在每次使用之后用一块柔软的干布清洁相机机身。请勿使用酒精、稀释剂或其他挥发性化学药品，因为它们可能致使相机机身的皮革脱色或变形。相机上若沾有任何液体，都应立即使用一块柔软的干布擦拭干净。请使用吹气球去除显示屏上的灰尘，注意避免刮擦，然后用柔软的干布轻轻擦拭。若仍未清除干净，请在 Fujifilm 镜头清洁纸上蘸少量的镜头清洁剂，然后轻轻擦拭污迹即可将其去除。为避免灰尘进入相机，未安装镜头时请盖上机身盖。

**图像传感器：**多张照片在相同的位置出现斑点或污点表明图像传感器上可能存在灰尘。请使用  **用户设置 > 传感器清洁** 清洁传感器。

## 清洁图像传感器

使用 **用户设置 > 传感器清洁** 无法去除的灰尘可如下所述手动清洁。

**!** 请注意，清洁过程中若图像传感器被损坏，维修或更换时需收费。

- 1 使用吹气球（而不是刷子）清除传感器上的灰尘。

**!** 请勿使用刷子或吹风刷，否则可能会损坏传感器。



- 2 检查灰尘是否成功清除。必要时可重复步骤 1 和 2。
- 3 重新盖上机身盖或装上镜头。

## 固件更新

由于固件更新，部分产品功能可能与随附手册中的描述不同。有关各模型的详情，请访问我们的网站：

[http://www.fujifilm.com/support/digital\\_cameras/software](http://www.fujifilm.com/support/digital_cameras/software)

### 检查固件版本

 相机仅当插有存储卡时才会显示固件版本。

- 1 关闭相机并确认插有存储卡。
- 2 按住 **DISP/BACK** 按钮并同时开启相机。屏幕中将显示当前固件版本；请检查固件版本。
- 3 关闭相机。

 若要查看可更换镜头、热靴卡口闪光灯组件及转接环等选购配件的固件版本或为它们更新固件，请将这些配件安装在相机上。

## 故障排除

当您在使用相机的过程中遇到问题时，请先查询下表。若您未在此处找到解决方法，请与当地 Fujifilm 经销商联系。

### 电源和电池

问题	解决方法
相机无法开启。	<ul style="list-style-type: none"><li>● <b>电池电量已耗尽</b>：将电池充电或插入充满电的备用电池（图 29）。</li><li>● <b>电池未正确插入</b>：按照正确方向重新插入电池（图 32）。</li><li>● <b>电池盒盖未关好</b>：关好电池盒盖（图 32）。</li></ul>
显示屏无法开启。	若在相机关闭后迅速开启相机，显示屏可能不会开启。半按住快门按钮，直至激活显示屏。
电池电量迅速耗尽。	<ul style="list-style-type: none"><li>● <b>电池过冷</b>：将电池放在衣袋中或其他温暖的地方以使其回暖，然后在即将拍摄前将电池重新插入相机。</li><li>● <b>电池端子上有脏物</b>：用柔软的干布清洁电池端子。</li><li>● <b>AF/MF 设置 &gt; PRE-AF 选为开</b>：关闭 PRE-AF（图 103）。</li><li>● <b>电池已经过无数次充电</b>：电池已达最终的充电寿命。请购买新电池（图 159）。</li></ul>
相机突然关闭。	<b>电池电量已耗尽</b> ：将电池充电或插入充满电的备用电池（图 29）。

问题	解决方法
充电无法开始。	<ul style="list-style-type: none"> <li>• 插入电池 (📖 32)。</li> <li>• 按照正确方向重新插入电池 (📖 32)。</li> <li>• 确保充电器正确插入 (📖 29)。</li> <li>• 确保插头适配器正确连接至充电器 (📖 29)。</li> </ul>
充电缓慢。	在室温下为电池充电。
充电指示灯闪烁，但电池未充电。	<ul style="list-style-type: none"> <li>• <b>电池端子上有脏物：</b>用柔软的干布清洁电池端子 (📖 32)。</li> <li>• <b>电池已经过无数次充电：</b>电池已达最终的充电寿命。请购买新电池。如果电池仍然无法充电，请与 Fujifilm 销售代理商联系 (📖 232)。</li> </ul>

## 菜单和显示

问题	解决方法
显示的语言不是中文简。	在  用户设置 >  言語/LANG. (📖 41、158) 中选择 中文简。



## 拍摄

问题	解决方法
按下快门按钮时未拍摄照片。	<ul style="list-style-type: none"> <li>• <b>存储卡已满</b>：插入一张新的存储卡或删除照片（<a href="#">图 34</a>、<a href="#">138</a>）。</li> <li>• <b>存储卡没有格式化</b>：格式化相机中的存储卡（<a href="#">图 156</a>）。</li> <li>• <b>存储卡接触面有脏物</b>：用柔软的干布清洁存储卡的接触面。</li> <li>• <b>存储卡已损坏</b>：插入一张新的存储卡（<a href="#">图 34</a>）。</li> <li>• <b>电池电量已耗尽</b>：将电池充电或插入充满电的备用电池（<a href="#">图 29</a>）。</li> <li>• <b>相机已自动关闭</b>：开启相机（<a href="#">图 37</a>）。</li> <li>• <b>您使用的是第三方转接环</b>：在 <b>无镜头拍摄</b>（<a href="#">图 177</a>）中选择 <b>开</b>。</li> </ul>
半按快门按钮时，显示屏或取景器中出现斑点（“噪点”）。	拍摄对象光线不足且光圈缩小时会提高增益补偿以辅助构图，这将可能导致图像在屏幕中进行预览时出现很明显的斑点。使用本相机拍摄的图像不受影响。
相机无法对焦。	<b>拍摄对象不适合使用自动对焦</b> ：使用对焦锁定或手动对焦（ <a href="#">图 81</a> ）。

问题	解决方法
未检测到脸部。	<ul style="list-style-type: none"> <li>• 拍摄对象的脸部被太阳镜、帽子、长发或其他物体遮挡：移开障碍物（📖 104）。</li> <li>• 拍摄对象的脸部仅占画面的小部分区域：改变构图以使拍摄对象的脸部占画面的大部分区域（📖 104）。</li> <li>• 拍摄对象的脸部未面对相机：让拍摄对象面对相机（📖 104）。</li> <li>• 相机倾斜：使相机保持水平位置。</li> <li>• 拍摄对象脸部光线不足：在明亮光线下进行拍摄。</li> </ul>
选错了拍摄对象。	<p>所选拍摄对象比主要拍摄对象距离画面中心更近。禁用脸部识别，选择单点自动对焦并使用对焦区域选择将对焦区域置于拍摄对象上（📖 67、69）。</p>
闪光灯不闪光。	<ul style="list-style-type: none"> <li>• 闪光灯禁用：调整设定（📖 124）。</li> <li>• 电池电量已耗尽：将电池充电或插入充满电的备用电池（📖 29）。</li> <li>• 相机处于包围或连拍模式：选择单幅画面模式（📖 6）。</li> </ul>

问题	解决方法
闪光灯无法完全照亮拍摄对象。	<ul style="list-style-type: none"> <li>• <b>拍摄对象不在闪光范围内</b>：将拍摄对象置于闪光范围内。</li> <li>• <b>闪光灯窗口被遮挡</b>：正确持拿相机。</li> <li>• <b>快门速度高于同步速度</b>：选择较低的快门速度（☞ 58、62、265）。</li> </ul>
照片模糊。	<ul style="list-style-type: none"> <li>• <b>镜头太脏</b>：清洁镜头。</li> <li>• <b>镜头被遮挡</b>：让遮挡物远离镜头（☞ 45）。</li> <li>• <b>!AF 在拍摄过程中出现且对焦框显示为红色</b>：在拍摄前检查对焦（☞ 46）。</li> </ul>
照片上有斑点。	<ul style="list-style-type: none"> <li>• <b>快门速度低且周围温度高</b>：这属于正常现象而并非故障。使用像素映射（☞ 98）。</li> <li>• <b>在高温环境中持续使用了相机</b>：关闭相机并待其降温（☞ 37、262）。</li> <li>• <b>屏幕中显示一条温度警告信息</b>：关闭相机并待其降温（☞ 37、262）。</li> </ul>

## 回放

问题	解决方法
照片上有颗粒。	照片由其他品牌或型号的相机所拍摄。
无法进行回放 变焦。	照片由 <b>调整尺寸</b> 所创建，或由其他品牌或型号的相机所拍摄。
动画回放中没有 声音。	<ul style="list-style-type: none"><li>• <b>回放音量过低</b>：调整回放音（📖 161）。</li><li>• <b>麦克风被挡住</b>：记录过程中正确持拿相机。</li><li>• <b>扬声器被挡住</b>：回放过程中正确持拿相机。</li></ul>
所选照片没有 删除。 选择了 <b>删除 &gt; 所有 画面</b> 后照片仍然 保留。	选来删除的一些照片被保护。请使用最初设定保护的 <b>设备解除保护</b> （📖 142）。
文件编号意外 重设。	相机处于开启状态时，打开了 <b>电池盒盖</b> 。打开 <b>电池盒盖</b> 前，请先关闭相机（📖 182）。

## 连接

问题	解决方法
显示屏为空白状态。	相机被连接至电视机：照片将显示在电视机而不是相机显示屏上（📖 218）。
电视机和相机显示屏都显示空白。	使用 <b>VIEW MODE</b> 按钮选择的显示模式为 <b>限 EVF + </b> ：将眼睛对准取景器。使用 <b>VIEW MODE</b> 按钮选择其他显示模式（📖 14）。
电视机上没有照片或声音。	<ul style="list-style-type: none"> <li>• <b>相机未正确连接</b>：正确连接相机（📖 218）。</li> <li>• <b>电视机输入选项被设为“TV”</b>：将输入选项设为“HDMI”（📖 218）。</li> <li>• <b>电视机的音量太低</b>：使用电视机上的控制调整音量（📖 218）。</li> </ul>
计算机无法识别相机。	确保正确连接相机和计算机（📖 223）。
无法传送 <b>RAW</b> 或 <b>JPEG</b> 文件到计算机。	使用 MyFinePix Studio 传送照片（仅限 Windows；📖 223）。

## 无线传输

有关无线连接故障排除的详细信息，请访问：

<http://digital-cameras.support.fujifilm.com/app?pid=x>



问题	解决方法
无法连接至智能手机。 进行连接或上传照片至智能手机时相机反应较慢。 上传失败或被中断。	<ul style="list-style-type: none"><li>• <b>智能手机距离太远</b>：将设备移近些（☞ 220）。</li><li>• <b>附近的设备产生无线电干扰</b>：将相机和智能手机远离微波炉或无绳电话（☞ 220）。</li></ul>
无法上传图像。	<ul style="list-style-type: none"><li>• <b>智能手机已连接至其他设备</b>：智能手机和相机一次只能连接一个设备。中断连接并重试（☞ 220）。</li><li>• <b>附近有多个智能手机</b>：尝试重新连接。多个智能手机的存在可能会导致连接困难（☞ 220）。</li><li>• <b>图像是在其他设备上所创建</b>：本相机可能无法上传在其他设备上所创建的图像。</li><li>• <b>图像为动画</b>：尽管当在智能手机上查看相机内存中的内容时您可选择动画进行上传，但上传仍将需要一些时间。打算在智能手机或平板设备上显示的动画应当以 1280 × 720 (HD) 或更小的画面大小录制。有关在相机上查看照片的信息，请访问： <a href="http://app.fujifilm-dsc.com/cn/camera_remote/">http://app.fujifilm-dsc.com/cn/camera_remote/</a></li></ul>
智能手机不显示照片。	在 <b>一般设置 &gt; 调手机</b>  <b>图尺寸</b> 中选择 <b>开</b> 。选择 <b>关</b> 将增加较大图像的上传时间；此外，某些手机可能不会显示超过特定尺寸的图像（☞ 189）。

## 其他



问题	解决方法
相机未作出反应。	<ul style="list-style-type: none"> <li>• <b>相机暂时出现故障</b>：取出电池后将其重新插入（图 32）。</li> <li>• <b>电池电量已耗尽</b>：将电池充电或插入充满电的备用电池（图 29）。</li> <li>• <b>相机被连接至无线网络</b>：终止连接。</li> </ul>
相机无法正常工作。	取出电池后将其重新插入（图 32）。如果仍有问题，请与 Fujifilm 销售代理商联系。
没有声音。	调整音量（图 160）。
按下 Q 按钮不显示快速菜单。	<b>TTL-锁定处于有效状态</b> ：结束 TTL-锁定（图 125）。





## 警告信息和显示

屏幕中将出现下列警告信息。

警告	说明
 (红色)	电池电量低。请将电池充电或插入充满电的备用电池。
 (闪烁红色)	电池电量已耗尽。请将电池充电或插入充满电的备用电池。
<b>!AF</b> (显示为红色并出现红色对焦框)	相机无法对焦。请使用对焦锁定对焦于相同距离的其他拍摄对象，然后重新构图。
光圈或快门速度显示为红色	拍摄对象太亮或太暗，照片将会曝光过度或曝光不足。拍摄光线不足的拍摄对象时，使用闪光灯可获得更多光线。
对焦错误	
镜头控制错误	
关闭电源再重新开启	相机故障。请关闭相机电源再重新开启。如果仍然显示此信息，请与 Fujifilm 销售代理商联系。
无卡	仅当插有存储卡时才可释放快门。插入一张存储卡。
卡未初始化	<ul style="list-style-type: none"><li>• <b>存储卡没有格式化，或者存储卡已在计算机或其他设备上格式化：</b>使用  用户设置 &gt; 格式化格式化存储卡。</li><li>• <b>存储卡接触面需要清洁：</b>用柔软的干布清洁存储卡的接触面。如果仍显示错误信息，请格式化存储卡。格式化后若仍显示此信息，请更换存储卡。</li><li>• <b>相机故障：</b>与 Fujifilm 销售代理商联系。</li></ul>
镜头错误	关闭相机，取下镜头并清洁安装表面，然后重新安装镜头并开启相机。如果仍有问题，请与 Fujifilm 销售代理商联系。



警告	说明
卡错误	<ul style="list-style-type: none"> <li>• <b>存储卡未针对相机使用进行格式化</b>：格式化存储卡。</li> <li>• <b>存储卡接触面需要清洁或存储卡已损坏</b>：用柔软的干布清洁存储卡的接触面。如果仍显示错误信息，请格式化存储卡。格式化后若仍显示此信息，请更换存储卡。</li> <li>• <b>不兼容的存储卡</b>：使用兼容的存储卡。</li> <li>• <b>相机故障</b>：与 Fujifilm 销售代理商联系。</li> </ul>
卡保护	存储卡被锁定。请解除该卡的锁定。
存储线路繁忙	没有正确地格式化存储卡。请使用相机格式化存储卡。
 存储介质满	存储卡已满，无法记录照片。请删除照片或插入一张有更多剩余空间的存储卡。
写错误	<ul style="list-style-type: none"> <li>• <b>存储卡错误或连接错误</b>：重新插入存储卡或将相机关闭并重新开启。如果仍然显示此信息，请与 Fujifilm 销售代理商联系。</li> <li>• <b>没有足够的剩余存储空间记录更多照片</b>：删除照片或插入一张有更多剩余空间的存储卡。</li> <li>• <b>存储卡没有格式化</b>：格式化存储卡。</li> </ul>
画面编号已满	<p>相机已用完画面编号（当前画面编号为 999-9999）。请插入格式化过的存储卡并将  <b>保存数据设置 &gt; 画面计数规则</b> 选为 <b>清零</b>。拍摄一张照片将画面编号重设为 100-0001，然后将 <b>画面计数规则</b> 选为 <b>连续</b>。</p>

警告	说明
读错误	<ul style="list-style-type: none"> <li>• <b>文件已损坏或不是由本相机所创建</b>：该文件无法查看。</li> <li>• <b>存储卡接触面需要清洁</b>：用柔软的干布清洁存储卡的接触面。如果仍显示错误信息，请格式化存储卡。格式化后若仍显示此信息，请更换存储卡。</li> <li>• <b>相机故障</b>：与 Fujifilm 销售代理商联系。</li> </ul>
画面保护	试图删除或旋转受保护照片。请取消保护并重试。
无法裁切	照片已损坏或不是由本相机所创建。
DPOF 文件错误	打印预约最多可包含 999 张照片。请将您要打印的其他照片复制到另一张存储卡中，并重新创建一个打印预约。
无法设定 DPOF	该照片无法使用 DPOF 进行打印。
 无法设定 DPOF	无法使用 DPOF 打印动画。
无法旋转	所选照片无法旋转。
 无法旋转	动画无法旋转。
 无法执行	红眼修正无法应用于动画。
 无法执行	红眼修正无法应用于使用其他设备创建的照片。
!! (黄色)	关闭相机并待其降温。在该警告显示时所拍照片中斑点可能会增加。
!! (红色)	关闭相机并待其降温。该警告显示期间，动画无法录制，斑点可能会增加，且画面速率和显示质量等性能可能会降低。

## 存储卡容量

下表列出了不同图像尺寸下的可拍摄时间或可拍摄照片数量。所有数据都是近似值；文件大小也因拍摄场景的不同而异，因此可保存文件数量将产生较大变化。可拍摄的图像数量或剩余时间长度在相等比率下可能不会减少。

		容量	8 GB			16 GB		
			SUPER FINE	FINE	NORMAL	SUPER FINE	FINE	NORMAL
照片	4:3		254	381	607	524	785	1253
	RAW (未压缩)		66			137		
	RAW (无损压缩)		127			265		
动画	1080/29.97P、25P、24P、23.98P		26 分钟			54 分钟		
	720/29.97P、25P、24P、23.98P		51 分钟			105 分钟		

\* 请使用 UHS 速度为 1 级或以上的存储卡。单个动画长度不能超过 30 分钟。



虽然文件大小达到 4 GB 时动画录制将继续进行而不会中断，但随后拍摄的动画片段将录制为一个必须单独进行查看的单独文件。

## 技术规格

### 系统

型号	FUJIFILM GFX 50R																
产品编号	FF180004																
有效像素	约 5140 万																
图像传感器	43.8 mm × 32.9 mm 拜耳阵列并带主色彩滤镜																
存储介质	推荐使用 Fujifilm SD/SDHC/SDXC 存储卡																
存储卡插槽	两个 SD 存储卡插槽 (兼容 UHS-II)																
文件系统	遵循相机文件系统设计规则 (DCF2.0)、Exif 2.3 以及数码打印预约格式 (DPOF)																
文件格式	<ul style="list-style-type: none"><li>● <b>静态照片</b>: Exif 2.3 JPEG (压缩); RAW (原始 RAF 格式, 未压缩或使用无损算法压缩; 需要特定软件); RAW+JPEG 可用; TIFF (RGB)</li><li>● <b>动画</b>: MPEG-4 AVC/H.264 标准 (带有立体声, MOV)</li><li>● <b>音频 (语音备注)</b>: 立体声 (WAV)</li></ul>																
图像尺寸	<table><tbody><tr><td><b>L 4:3</b> (8256 × 6192)</td><td><b>S 4:3</b> (4000 × 3000)</td></tr><tr><td><b>L 3:2</b> (8256 × 5504)</td><td><b>S 3:2</b> (4000 × 2664)</td></tr><tr><td><b>L 16:9</b> (8256 × 4640)</td><td><b>S 16:9</b> (4000 × 2248)</td></tr><tr><td><b>L 1:1</b> (6192 × 6192)</td><td><b>S 1:1</b> (2992 × 2992)</td></tr><tr><td><b>L 65:24</b> (8256 × 3048)</td><td><b>S 65:24</b> (4000 × 1480)</td></tr><tr><td><b>L 5:4</b> (7744 × 6192)</td><td><b>S 5:4</b> (3744 × 3000)</td></tr><tr><td><b>L 7:6</b> (7232 × 6192)</td><td><b>S 7:6</b> (3504 × 3000)</td></tr><tr><td><b>RAW</b> (8256 × 6192)</td><td><b>TIFF</b> (8256 × 6192)</td></tr></tbody></table>	<b>L 4:3</b> (8256 × 6192)	<b>S 4:3</b> (4000 × 3000)	<b>L 3:2</b> (8256 × 5504)	<b>S 3:2</b> (4000 × 2664)	<b>L 16:9</b> (8256 × 4640)	<b>S 16:9</b> (4000 × 2248)	<b>L 1:1</b> (6192 × 6192)	<b>S 1:1</b> (2992 × 2992)	<b>L 65:24</b> (8256 × 3048)	<b>S 65:24</b> (4000 × 1480)	<b>L 5:4</b> (7744 × 6192)	<b>S 5:4</b> (3744 × 3000)	<b>L 7:6</b> (7232 × 6192)	<b>S 7:6</b> (3504 × 3000)	<b>RAW</b> (8256 × 6192)	<b>TIFF</b> (8256 × 6192)
<b>L 4:3</b> (8256 × 6192)	<b>S 4:3</b> (4000 × 3000)																
<b>L 3:2</b> (8256 × 5504)	<b>S 3:2</b> (4000 × 2664)																
<b>L 16:9</b> (8256 × 4640)	<b>S 16:9</b> (4000 × 2248)																
<b>L 1:1</b> (6192 × 6192)	<b>S 1:1</b> (2992 × 2992)																
<b>L 65:24</b> (8256 × 3048)	<b>S 65:24</b> (4000 × 1480)																
<b>L 5:4</b> (7744 × 6192)	<b>S 5:4</b> (3744 × 3000)																
<b>L 7:6</b> (7232 × 6192)	<b>S 7:6</b> (3504 × 3000)																
<b>RAW</b> (8256 × 6192)	<b>TIFF</b> (8256 × 6192)																
镜头卡口	FUJIFILM G 卡口																
感光度	<ul style="list-style-type: none"><li>● <b>静态照片</b>: 标准输出感光度相当于 ISO 100–12800 (以 1/3 EV 为步长); 自动; 扩展输出感光度相当于 ISO 50、25600、51200 或 102400</li><li>● <b>动画</b>: 标准输出感光度相当于 ISO 200–6400 (以 1/3 EV 为步长); 自动</li></ul>																
测光	256 区 TTL 测光; 多重、点、平均、中心加权																
曝光控制	程序自动曝光 (带程序切换)、快门优先 AE、光圈优先 AE 及手动曝光																
曝光补偿	<ul style="list-style-type: none"><li>● <b>静态照片</b>: -5 EV 至 +5 EV; 以 1/3 EV 为步长</li><li>● <b>动画</b>: -2 EV 至 +2 EV; 以 1/3 EV 为步长</li></ul>																







## 系统

快门速度	<ul style="list-style-type: none"> <li>• 机械快门、电子前帘快门               <ul style="list-style-type: none"> <li>- 模式 P: 4 秒至 <math>\frac{1}{4000}</math> 秒</li> <li>- 其他模式: 60 分至 <math>\frac{1}{4000}</math> 秒</li> <li>- T 门: 60 分至 <math>\frac{1}{4000}</math> 秒</li> <li>- B 门: 最长 60 分钟</li> </ul> </li> <li>• 电子快门、机械+电子、电子前帘+电子               <ul style="list-style-type: none"> <li>- 模式 P: 4 秒至 <math>\frac{1}{6000}</math> 秒</li> <li>- 其他模式: 60 分至 <math>\frac{1}{6000}</math> 秒</li> <li>- T 门: 60 分至 <math>\frac{1}{6000}</math> 秒</li> <li>- B 门: 最长 60 分钟</li> </ul> </li> </ul>
连拍	<ul style="list-style-type: none"> <li>• 可用画面速率 (JPEG): 3.0 fps</li> <li>• 每次连拍的最大拍摄张数 (近似值): 25</li> </ul> <p><b>!</b> 画面速率随拍摄条件以及所记录图像数量的不同而异。此外, 每次连拍的画面速率和拍摄张数可能根据所用存储卡类型的不同而异。</p>
对焦	<ul style="list-style-type: none"> <li>• 模式: 单次或连续自动对焦、通过对焦环进行的手动对焦</li> <li>• 自动对焦系统: TTL 对比检测</li> <li>• 对焦区域选择: 单点、区、广域/跟踪</li> </ul>
白平衡	自动、自定义 1、自定义 2、自定义 3、色温选择、直射阳光、阴天、日光荧光灯、暖白荧光灯、冷白荧光灯、白炽灯、潜水
自拍	关、2 秒、10 秒
闪光灯模式	<ul style="list-style-type: none"> <li>• 模式: TTL 模式 (自动闪光、标准、慢同步)、手动、MULTI、OFF</li> <li>• 同步模式: 第一幕、第二幕、自动 FP (高速同步)</li> <li>• 红眼修正:  闪光灯+移除、 闪光灯、 移除、关</li> </ul>
热靴	配件热靴带 TTL 接点; 支持高达 $\frac{1}{25}$ 秒的同步速度
同步接点	X 接点; 支持高达 $\frac{1}{25}$ 秒的同步速度
同步终端	提供

## 系统

取景器	0.5 英寸，3690000 点 OLED 取景器；50 mm 镜头（相当于 35 mm 格式）对焦于无限远处且屈光度设为 $-1.0 \text{ m}^{-1}$ 时放大倍率为 0.77 倍；对角线视角约 $38^\circ$ （水平视角约 $30^\circ$ ） <ul style="list-style-type: none"><li>• 屈光度调节：-4 至 <math>+2 \text{ m}^{-1}</math></li><li>• 视点：约 23 mm</li></ul>
-----	--

LCD 显示屏	3.2 英寸/8.1 cm、2360000 点彩色 LCD 触摸屏（具备 2 种倾斜方式）
---------	---

动画 (带立体声)	 1080/29.97P	 720/29.97P
	 1080/25P	 720/25P
	 1080/24P	 720/24P
	 1080/23.98P	 720/23.98P

## 输入/输出端口

数码输入/输出	USB 连接插孔 (C 型) USB3.1Gen1
---------	---------------------------

HDMI 输出	HDMI 微型连接插孔 (D 型)
---------	-------------------

麦克风/	$\varnothing 2.5 \text{ mm}$ 3 极迷你插孔
------	--------------------------------------

遥控快门装置

连接插孔

DC IN	提供
-------	----

## 电源/其他

## 电源

- NP-T125 可充电电池（相机附带）
- AC-15V 交流电源适配器（另售）

## 电池寿命

- **电池类型：** NP-T125
- **镜头：** GF63mmF2.8 R WR
- **闪光：** 禁用
- **拍摄模式：** 模式 P

拍摄张数		
自动省电	LCD	EVF
开	约 400 张	约 400 张
关	约 340 张	约 340 张

一次充电可录制动画片段的总长度		
模式	录制动画时的实际 电池寿命	录制动画时的持续 电池寿命
	约 70 分钟	约 145 分钟

CIPA 标准。使用相机附带的电池和 SD 存储卡所测量。

**注解：** 电池持久力根据电池电量的不同而异，并且给出的以上数据不予以保证。电池持久力在低温环境下将会有所下降。

## 相机尺寸

160.7 mm × 96.5 mm × 66.4 mm

(W × H × D)

(46.0 mm；不包括突起部分，测量于最薄部位)

## 相机重量

约 690 g，不包括电池、配件和存储卡

## 拍摄重量

约 775 g（包括电池和存储卡）

## 使用条件

- **温度：** -10 °C 至 +40 °C（电池充电时 +5 °C 至 +40 °C）
- **湿度：** 10% 至 80%（无冷凝）

**无线传输器****无线局域网**

标准	IEEE 802.11b/g/n (标准无线协议)
操作频率 (中心频率)	2412 MHz–2462 MHz (11 频道)
访问协议	基础结构模式

**Bluetooth®**

标准	Bluetooth 4.0 版 (Bluetooth 低功耗)
操作频率 (中心频率)	2402 MHz–2480 MHz

**NP-T125 可充电电池**

额定电压	10.8 V
额定容量	1250 mAh
操作温度	-10 °C 至 40 °C
体积 (W × H × D)	36.0 mm × 54.4 mm × 26.0 mm
重量	约 81 g

**BC-T125 电池充电器**

额定输入	100 V–240 V 交流电, 50/60 Hz
输入容量	23–31 VA
额定输出	12.6 V 直流电, 800 mA
支持的电池	NP-T125 可充电电池
充电时间	约 140 分钟 (+25 °C 的环境温度下)
操作温度	+5 °C 至 +40 °C
体积 (W × H × D)	71.4 mm × 97.0 mm × 34.2 mm, 不包括突起部分
重量	约 120 g

 重量和体积根据出售国或销售地的不同而异。

 FUJIFILM 公司对于本手册中可能存在的错误不承担任何责任。  
产品外观可能与本说明书中描述的有所不同。









# FUJIFILM

---

原产地：日本  
监 制：富士胶片株式会社  
地 址：日本东京都港区赤坂9-7-3  
销 售 商：富士胶片(中国)投资有限公司  
地 址：上海市浦东新区银城中路68号  
时代金融中心27楼28楼  
电 话：400-820-6300

出版日期：2018年12月

