

FUJIFILM

DIGITAL CAMERA

GFX 100II

FF230001

Manual Básico

Le agradecemos haber adquirido este producto. Asegúrese de leer este manual y entender su contenido antes de utilizar la cámara. Guarde el manual a mano para futuras consultas una vez que haya terminado.

Las versiones más recientes de los manuales del producto están disponibles en el siguiente sitio web.

<https://fujifilm-dsc.com/en-int/manual/>



Se puede acceder al sitio web anterior, que proporciona instrucciones detalladas y material no incluido en esta guía, desde un ordenador, teléfono inteligente o tableta. También contiene información sobre la licencia de software.





Índice de capítulos

| | |
|---|-----|
| 1 Antes de empezar | 1 |
| 2 Primeros pasos | 39 |
| 3 Captura y visualización de fotos | 57 |
| 4 Grabación y reproducción de vídeos | 91 |
| 5 Conexiones | 99 |
| 6 Lista de menús | 119 |
| 7 Avisos | 143 |



Contenido

| | |
|-------------------------------|------|
| Índice de capítulos..... | iii |
| Accesorios suministrados..... | viii |
| Acerca de este manual | ix |
| Símbolos y convenciones..... | ix |
| Terminología..... | ix |

1 Antes de empezar 1

| | |
|---|-----------|
| Partes de la cámara..... | 2 |
| Placa del número de serie..... | 6 |
| La tapa de la ranura para tarjetas de memoria (extraíble) | 6 |
| El mando de enfoque (palanca de enfoque) | 6 |
| El dial de modo..... | 7 |
| El interruptor de modo STILL/MOVIE..... | 8 |
| El botón DRIVE..... | 8 |
| Los diales de control..... | 9 |
| La lámpara indicadora | 10 |
| El monitor LCD | 11 |
| El visor | 12 |
| Fijación del visor | 13 |
| La tapa ocular..... | 14 |
| Enfoque del visor | 15 |
| Pantallas de la cámara | 16 |
| El visor electrónico..... | 16 |
| El monitor LCD | 18 |
| Selección de un modo de visualización..... | 20 |
| Ajuste del brillo de la pantalla | 22 |
| Rotación de pantalla..... | 22 |
| El botón DISP/BACK..... | 22 |
| La pantalla dual..... | 24 |
| Personalización de la pantalla estándar | 25 |
| Horizonte virtual..... | 27 |
| El monitor LCD secundario..... | 28 |

| | |
|---|-----------|
| Uso de los menús | 32 |
| Los menús..... | 32 |
| Selección de una pestaña de menú..... | 33 |
| Modo de pantalla táctil..... | 34 |
| Controles táctiles para el disparo..... | 34 |
| Controles táctiles de reproducción..... | 38 |

2 Primeros pasos 39

| | |
|--|----|
| Colocación de la correa..... | 40 |
| Colocación de un objetivo..... | 41 |
| Inserción de la pila..... | 43 |
| Introducción de las tarjetas de memoria..... | 45 |
| Uso de dos tarjetas..... | 47 |
| Carga de la pila..... | 48 |
| Apagar y encender la cámara..... | 52 |
| Configuración básica..... | 53 |
| Selección de otro idioma..... | 56 |
| Modificación de la fecha y la hora..... | 56 |

3 Captura y visualización de fotos 57

| | |
|---|----|
| Modos P, S, A y M..... | 58 |
| Modo P: AE programado..... | 58 |
| Modo S: AE prioridad a la obturación..... | 59 |
| Modo A: AE prioridad a la apertura..... | 61 |
| Modo M: Exposición manual..... | 63 |
| Modos personalizados..... | 66 |
| Enfoque automático..... | 72 |
| Modo de enfoque..... | 73 |
| Opciones de enfoque automático (modo AF)..... | 74 |
| Selección del punto de enfoque..... | 76 |
| Enfoque manual..... | 79 |
| Comprobación del enfoque..... | 80 |
| Sensibilidad..... | 82 |
| AUTO..... | 83 |

| | |
|------------------------------------|----|
| Medición..... | 84 |
| Compensación de la exposición..... | 85 |
| Bloqueo de enfoque/exposición..... | 86 |
| Otros controles..... | 87 |
| Visualización de imágenes..... | 88 |
| Borrar imágenes..... | 89 |

4 Grabación y reproducción de vídeos 91

| | |
|--|----|
| Grabación de vídeos..... | 92 |
| Configuración de los ajustes de vídeo..... | 96 |
| Visualización de los vídeos..... | 97 |

5 Conexiones 99

| | |
|--|-----|
| Descripción general..... | 100 |
| Características compatibles..... | 100 |
| Ajustes de conexión..... | 101 |
| Conexión a teléfonos inteligentes (Bluetooth)..... | 102 |
| Instalación de aplicaciones para teléfonos inteligentes..... | 102 |
| Conexión a un teléfono inteligente..... | 102 |
| Uso de la aplicación para teléfonos inteligentes..... | 104 |
| Conexión a teléfonos inteligentes (USB)..... | 105 |
| Copiar imágenes en un teléfono inteligente..... | 105 |
| Conexión de la cámara y el ordenador..... | 108 |
| Uso de la cámara como una cámara web..... | 110 |
| Impresoras instax SHARE..... | 111 |
| Establecer una conexión..... | 111 |
| Impresión de imágenes..... | 112 |
| Fotografía anclada..... | 113 |
| Fotografía anclada mediante USB..... | 113 |
| Procesamiento RAW..... | 115 |
| Guardar y cargar ajustes..... | 116 |
| Grabación remota de vídeos desde un navegador web..... | 117 |

6 Lista de menús 119

| | |
|--|-----|
| Los menús de disparo (fotografía fija) | 120 |
| AJUSTE DE CALIDAD DE LA IMAGEN..... | 120 |
| AJUSTE DE AF/MF..... | 122 |
| AJUSTE DE LOS MODOS DE DISPARO..... | 124 |
| AJUSTE DEL FLASH..... | 125 |
| Los menús de disparo (vídeos)..... | 126 |
| AJUSTE DE LA PELÍCULA..... | 126 |
| AJUSTE DE CALIDAD DE LA IMAGEN..... | 128 |
| AJUSTE DE AF/MF..... | 129 |
| AJUSTE DE AUDIO..... | 130 |
| AJUSTE CÓDIGO TIEMPO..... | 131 |
| El menú de reproducción..... | 132 |
| Los menús de configuración..... | 134 |
| AJUSTE DE USUARIO..... | 134 |
| CONFIG. SONIDO..... | 135 |
| CONFIG. PANTALLA..... | 136 |
| AJUSTE DE BOTÓN/DIAL..... | 138 |
| CONTROL ENERGÍA..... | 139 |
| CONF. DAT. GUARD..... | 140 |
| Menús de ajustes de red/USB..... | 141 |

7 Avisos 143

| | |
|---------------------------|-----|
| Notas y precauciones..... | 144 |
|---------------------------|-----|

Accesorios suministrados

Con la cámara se incluye lo siguiente:

- Pila recargable NP-W235

 Por motivos de seguridad, la pila no sale de fábrica cargada. La cámara no funcionará si la pila no está cargada; asegúrese de cargar la pila antes del uso (📖 48).

- Transformador de corriente alterna AC-5VJ
- Adaptador de conexión
- Visor electrónico intercambiable EVF-GFX3
- Cable USB (aprox. 0,6 m)
- Tapa del cuerpo (instalada en la cámara)
- Correa larga
- Protector de cable
- Tapa de la zapata de accesorios (instalada en la zapata de accesorios)
- Tapa del terminal de sincronización (instalada en la cámara)
- Tapa del conector de la empuñadura de alimentación vertical (instalada en la cámara)
- Tapa del conector del ventilador (instalada en la cámara)

 El EVF-GFX3 es únicamente para GFX100 II.

-  • El adaptador de conexión suministrado varía según el país o la región.
- Visite el siguiente sitio web para obtener información sobre el software disponible para su cámara.
<https://fujifilm-x.com/support/compatibility/cameras/>

Acerca de este manual

Este manual contiene las instrucciones de su cámara digital FUJIFILM GFX100 II. Asegúrese de leer y entender completamente el contenido antes de proceder.

Símbolos y convenciones

En este manual se utilizan los siguientes símbolos:



Información que debe leerse para evitar dañar el producto.



Información adicional que podría ser útil al usar el producto.



Páginas en las que podrá encontrar información relacionada.

Los menús y otros textos que aparecen en las pantallas se muestran en **negrita**. Las ilustraciones son para fines explicativos únicamente; los dibujos pueden estar simplificados, mientras que las fotografías tal vez no sean necesariamente tomadas con el modelo de cámara descrito en este manual.

Terminología

Las tarjetas de memoria opcionales SD, SDHC, SDXC y CFexpress de tipo B que usa la cámara para almacenar imágenes se denominan conjuntamente “tarjetas de memoria”. El visor electrónico podría aparecer denominado como “EVF” y el monitor LCD como simplemente “LCD”. Los teléfonos inteligentes y las tabletas se denominan “teléfonos inteligentes”.

Antes de empezar



Partes de la cámara

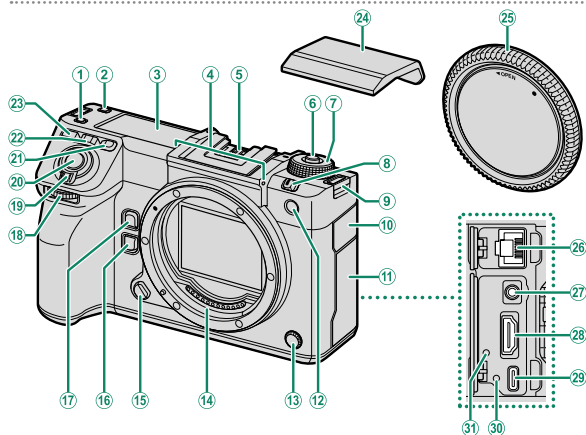

- | | |
|--|---|
| ① Botón de la luz de fondo del monitor secundario..... 31 | ⑮ Botón de liberación del objetivo..... 41 |
| ② Botón Fn4 | ⑯ Botón Fn6 |
| ③ Monitor LCD secundario..... 28 | ⑰ Botón Fn5 |
| ④ Micrófono 92 | ⑱ Dial de control delantero..... 9 |
| ⑤ Zapata para accesorios | ⑲ Interruptor ON/OFF 52 |
| ⑥ Liberación del bloqueo del dial 58, 92 | ⑳ Disparador |
| ⑦ Dial de modo 7 | ㉑ Botón Fn1 |
| ⑧ Interruptor de modo STILL/MOVIE 8, 92 | ㉒ Botón Fn2 |
| ⑨ Ojal para correa 40 | ㉓ Botón Fn3 |
| ⑩ Tapa del conector LAN | ㉔ Tapa de la zapata para accesorios |
| ⑪ Tapa del conector | ㉕ Tapa del cuerpo..... 41 |
| ⑫ Luz auxiliar de AF Luz del autodisparador Luz indicadora | ㉖ Conector LAN |
| ⑬ Terminal de sincronización | ㉗ Conector del micrófono/disparador remoto ($\varnothing 3,5$ mm)..... 65, 95 |
| ⑭ Contactos de señal del objetivo | ㉘ Conector HDMI (tipo A) |
| | ㉙ Conector USB (Tipo C)..... 48 |
| | ㉚ Orificio para atornillar el cable USB |

- ⚠ ㉗ El uso de un disparador remoto RR-100 requiere un adaptador de terceros para convertir el conector de tres contactos de $\varnothing 2,5$ mm a un conector de tres contactos de $\varnothing 3,5$ mm.
- ㉘ Use un cable HDMI de no más de 1,5 m de largo.

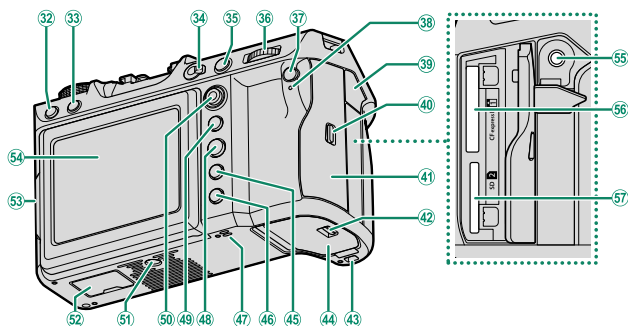

| | | | | |
|----|---|----|--|------------|
| 31 | Orificio para atornillar el protector del cable | 45 | Botón DISP (visualización)/ BACK | 22 |
| 32 | Botón DRIVE | 46 | Botón ▶ (reproducción)..... | 88 |
| 33 | Botón ⏏ (borrar)..... | 47 | Altavoz..... | 97 |
| 34 | Selector de modo de enfoque..... | 48 | Botón MENU/OK | 32 |
| 35 | Botón AFON | 49 | Botón AEL (bloqueo de exposición)..... | 87 |
| 36 | Dial de control trasero..... | 50 | Mando de enfoque (palanca de enfoque) | 6, 76 |
| 37 | Botón Q (menú rápido) | 51 | Montura del trípode | |
| 38 | Lámpara indicadora..... | 52 | Tapa del conector de la empuñadura de alimentación vertical | |
| | Luz indicadora | 53 | Liberación del bloqueo de inclinación..... | 11 |
| 39 | Tapa de conector para auriculares | 54 | Monitor LCD..... | 11, 18, 20 |
| 40 | Pestillo de la tapa de la ranura para tarjeta de memoria..... | | Pantalla táctil..... | 34 |
| 41 | Tapa de la ranura para tarjeta de memoria | 55 | Conector para auriculares (ø3,5 mm) | |
| 42 | Pestillo de la tapa del compartimento de las pilas..... | 56 | Ranura para tarjetas de memoria 1 (para tarjetas CFexpress tipo B)..... | 45 |
| 43 | Orificio para enganchar la empuñadura de alimentación vertical | 57 | Ranura para tarjetas de memoria 2 (para tarjetas de memoria SD)..... | 45 |
| 44 | Tapa del compartimento de las pilas..... | | | |

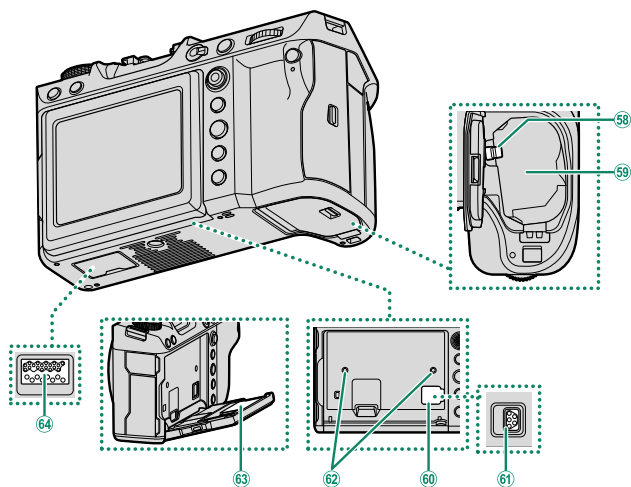

- | | | | | |
|----|----------------------------------|----|----|--|
| 58 | Pestillo de la pila | 44 | 62 | Orificio para atornillar el ventilador |
| 59 | Compartimento de las pilas | 43 | 63 | Placa del número de serie |
| 60 | Tapa del conector del ventilador | | 64 | Conector de la empuñadura de alimentación vertical |
| 61 | Conector del ventilador | | | |

El protector del cable

Fije el protector tal y como se muestra para evitar que se desconecte accidentalmente.

- ① Deslice el protector sobre la tapa del conector USB de modo que la tapa pase sobre la ranura en el protector.
- ② Apriete el tornillo de bloqueo.
- ③ Conecte el cable y hágalo pasar a través del protector tal y como se muestra.

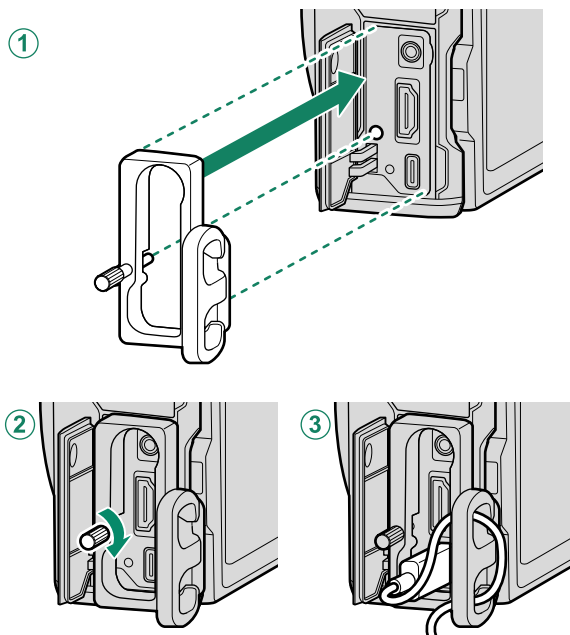

Placa del número de serie

No retire la placa del número de serie, la cual proporciona el CMIIT ID, el número de serie y otra información importante.

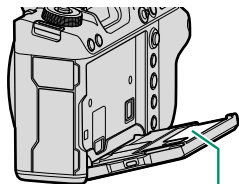

Placa del número de serie

La tapa de la ranura para tarjetas de memoria (extraíble)

La tapa de la ranura para tarjeta de memoria se puede extraer bajando el pestillo interior. Extraiga la tapa para facilitar el acceso cuando se instala una plataforma de cámara o en otras situaciones en las que sea difícil abrir o cerrar la tapa.

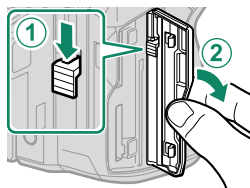

El mando de enfoque (palanca de enfoque)

Incline o presione el mando de enfoque para seleccionar el área de enfoque. El mando de enfoque también puede utilizarse para navegar por los menús.

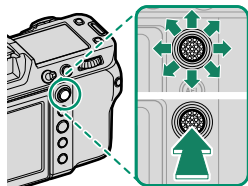

El dial de modo

Para seleccionar un modo de disparo, gire el dial hasta que el icono del modo deseado se alinee con el índice.

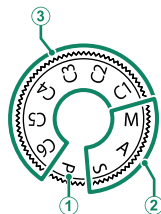

| Modo | Descripción |  |
|--|--|---|
| ① P (PROGRAMA AE) | El diafragma y la velocidad de obturación pueden ajustarse usando el cambio de programa. | 58 |
| ② S (PRIORIDAD OBTURADOR AE) A (PRIORIDAD APERTURA AE) M (MANUAL) | Seleccione esta opción para controlar completamente los ajustes de la cámara, incluyendo la apertura (M y A) y/o la velocidad de obturación (M y S). | 59 61 63 |
| ③ C1/C2/C3/C4/C5/C6 (PERSONALIZADO 1/2/3/4/5/6) | Tome fotografías utilizando los ajustes previamente guardados. | 66 |

 Gire el dial de modo únicamente después de pulsar la liberación del bloqueo del dial para liberar el dial.

El interruptor de modo STILL/MOVIE

Deslice el interruptor de modo **STILL**/**MOVIE** hacia **STILL** para tomar fotografías o hacia **MOVIE** para grabar vídeos.

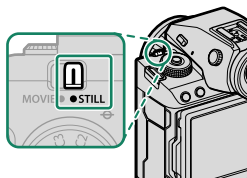

El botón DRIVE

Pulse el botón **DRIVE** para configurar los ajustes de disparo. Las opciones indicadas varían en función de la posición del interruptor de modo **STILL/MOVIE**.

- Pulsar el botón con **STILL** seleccionado muestra las opciones del modo de accionamiento.

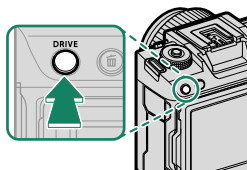

| Modo | |
|------|-------------------------|
| | Foto única |
| | Ráfaga a alta velocidad |
| | Ráfaga a baja velocidad |
| | CONTINUA ISO |
| | BKT BAL. BLANCOS |
| | Horquillado |





| Modo | |
|------|---|
| | Exposición múltiple |
| | TOMA MÚLT. CON DESPL. PÍXEL COLOR PRECISO |
| | TOMA MÚLT. CON DESPL. PÍXEL ALTA RESOLUCIÓN + COLOR PRECISO |

- Pulsar el botón con **MOVIE** seleccionado muestra las opciones de grabación de vídeo.

| Opción |
|-------------------------|
| Tamaño de fotograma |
| Relación de aspecto |
| Velocidad de fotogramas |

Los diales de control

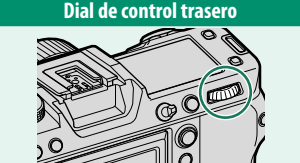
Gire o pulse los diales de control para:

| | Dial de control delantero | Dial de control trasero |
|--|---|--|
|   Girar |  <ul style="list-style-type: none"> • Seleccione las pestañas del menú o la página a través de los menús • Ajuste la apertura^{1,2} • Visualice otras imágenes durante la reproducción |  <ul style="list-style-type: none"> • Resalte elementos del menú • Seleccione la combinación deseada de velocidad de obturación y apertura (cambio de programa) • Elija una velocidad de obturación^{1,4} • Ajuste la compensación de la exposición girando el dial mientras pulsa el botón de función al cual ha asignado COMPENSACIÓN EXP.¹ • Configure los ajustes en el menú rápido • Seleccione el tamaño del cuadro del enfoque • Acerque o aleje el zoom durante la reproducción a pantalla completa • Acerque o aleje el zoom durante la reproducción de múltiples fotos |
|  Pulsar | <ul style="list-style-type: none"> • Alternar entre la apertura y la sensibilidad ISO² • Mantenga pulsado para elegir la opción seleccionada para AJUSTE DE BOTÓN/DIAL > AJ. DIAL COMANDOS en el menú AJUSTE DE BOTÓN/DIAL > AJ. DIAL COMANDOS (configuración) | <ul style="list-style-type: none"> • Acerque el zoom sobre el punto de enfoque activo³ • Mantenga pulsado para seleccionar la visualización del enfoque en el modo de enfoque manual³ • Acerque el zoom al punto de enfoque activo durante la reproducción |

1 Puede modificarse usando **AJUSTE DE BOTÓN/DIAL > AJ. DIAL COMANDOS**.

2 Si el objetivo está equipado con un anillo de apertura con una posición "A" o "C", el anillo de apertura debe estar en la posición **A** o **C**.

3 Disponible solamente si **COMPROB. ENFOQUE** se asigna a un botón de función.

4 Únicamente si selecciona un valor distinto de auto para la velocidad de obturación.

 La dirección de rotación de los diales de control puede seleccionarse usando **AJUSTE DE BOTÓN/DIAL > DIRECCIÓN DE DIAL COMANDOS**.

La lámpara indicadora

El estado de la cámara se muestra mediante la lámpara indicadora.

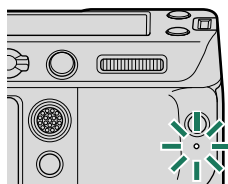

| Lámpara indicadora | Estado de la cámara |
|--------------------------------|--|
| Se ilumina en verde | Enfoque bloqueado. |
| Parpadea en verde | Advertencia de enfoque o velocidad de obturación lenta. Se pueden tomar fotografías. |
| Parpadea en verde y en naranja | <ul style="list-style-type: none">• Cámara encendida: Grabación de imágenes, o imagen visualizada para su confirmación después de haber sido tomada con una opción distinta de NO seleccionada para CONFIG. PANTALLA > MOSTRAR FOTO (se pueden tomar imágenes adicionales).• Cámara apagada: Cargar imágenes a un teléfono inteligente o tableta.* |
| Se ilumina en naranja | Grabando imágenes. No se pueden tomar fotografías adicionales en este momento. |
| Parpadea en naranja | Flash cargando; el flash no se disparará al tomar la fotografía. |
| Parpadea en rojo | Error de memoria o de objetivo. |

* Solo se muestra si se han seleccionado imágenes para la carga.







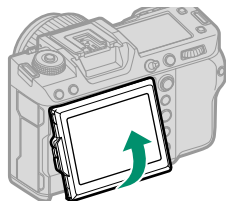

- También podría visualizar advertencias en la pantalla.
- La lámpara indicadora permanecerá apagada mientras su ojo se encuentre en el visor.
- La opción **CONFIG. AJUSTE DE LA PELÍCULA > LUZ INDICADORA** puede usarse para seleccionar la luz (indicador o ayuda de AF) que se enciende durante la grabación de vídeos y si la luz parpadeará o permanecerá encendida.

El monitor LCD

El monitor LCD puede inclinarse para facilitar la visualización, sin embargo, tenga cuidado de no tocar los cables ni permita que sus dedos u otros objetos queden atrapados detrás del monitor. Tocar los cables podría ocasionar que la cámara funcione incorrectamente.



 El monitor LCD también funciona como una pantalla táctil, la cual se puede usar para:

- Tocar la fotografía ( 35)
- Seleccionar el área de enfoque ( 34)
- Seleccionar funciones ( 37)
- Control vídeo optimizado (  36)
- Reproducción ( 38)

Orientación “vertical” (retrato)

La pantalla también se puede inclinar para tomar imágenes en ángulos altos o bajos cuando la cámara es girada para realizar fotografías en orientación “vertical” (retrato).

- Pulse la liberación del bloqueo de inclinación e incline la pantalla tal y como se muestra en la Figura 1.
- Para realizar tomas de ángulo alto, sujete la cámara en la dirección que se muestra en la Figura 2.



Figura 1



Figura 2

El visor

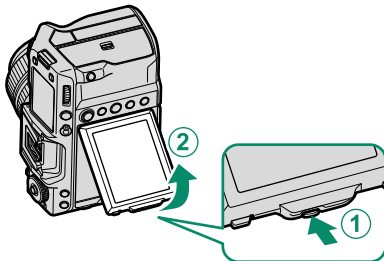

- | | |
|--|---------------------------------------|
| ① Zapata para accesorios | ⑦ Control de ajuste dióptrico..... 15 |
| ② Liberaciones del bloqueo del visor..... 13 | ⑧ Placa del número de serie |
| ③ Botón VIEW MODE 20 | ⑨ Conectores..... 13 |
| ④ Sensor ocular..... 21 | ⑩ Tapa de la zapata para accesorios |
| ⑤ Visor electrónico (EVF)..... 16, 20 | ⑪ Tapa del conector |
| ⑥ Tapa ocular (bloqueable)..... 14 | |

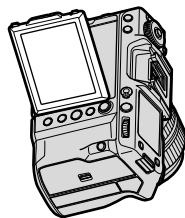
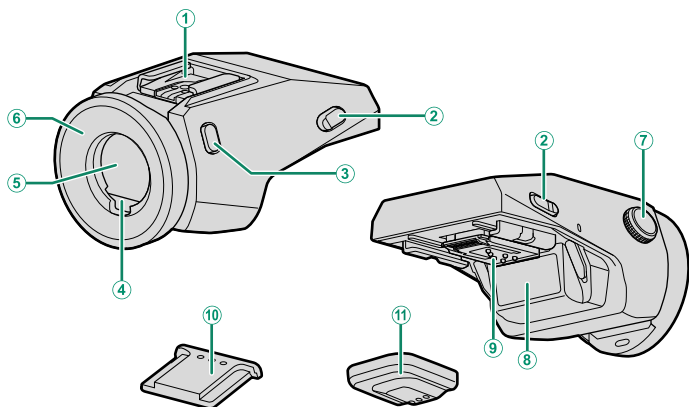
El EVF-TL1

El adaptador de inclinación opcional EVF-TL1 le permite girar el visor sobre un eje hacia la izquierda o hacia la derecha $\pm 45^\circ$ o hacia arriba o hacia abajo entre 0° y 90° .

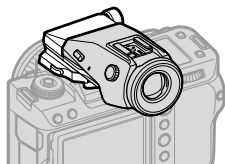

Fijación del visor

El uso del visor hace que sea más fácil encuadrar su sujeto con precisión. Retire la cubierta de la zapata de accesorios de la cámara y deslice el visor en la zapata de accesorios, deteniéndolo cuando haga clic.

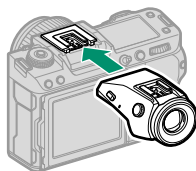

Extracción del visor

Manteniendo pulsadas las liberaciones del bloqueo (1), presione hacia abajo en la parte delantera del visor (2) y deslícela tal y como se indica.

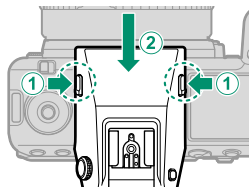

La tapa ocular

Para extraer la tapa ocular, mantenga pulsados los botones en cualquiera de los lados y deslice la tapa ocular hacia arriba.

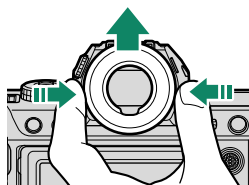

Enfoque del visor

Si los indicadores visualizados en el visor están desenfocados, coloque el ojo en el visor y gire el control de ajuste dióptrico hasta que la visualización esté nítidamente enfocada.

Para enfocar el visor:

- ① Eleve el control de ajuste dióptrico.
- ② Gire el control para ajustar el enfoque del visor.
- ③ Devuelva el control a su posición original y bloquéelo en posición.

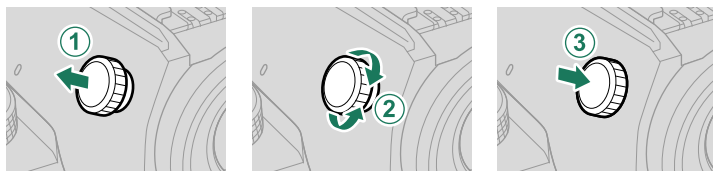

! Levante el control antes del uso. Si se hace caso omiso de esta precaución, puede producirse un funcionamiento erróneo.

Pantallas de la cámara

En esta sección se muestran los indicadores que podrían visualizarse durante los disparos.

! Con fines ilustrativos, las pantallas se muestran con todos los indicadores encendidos.

El visor electrónico

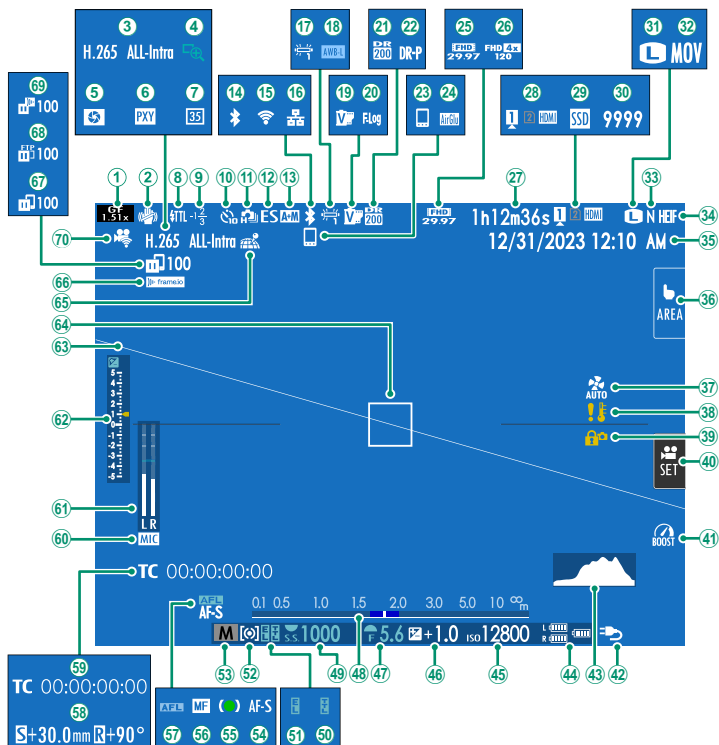

- ① Formato de vídeo/factor de recorte 126 ③ Compresión de vídeo 126
② Modo IS 125 ④ Comprobación del enfoque 81, 123

| | | | |
|----|--|----|---|
| 5 | Vista previa de la profundidad de campo... 80 | 38 | Advertencia de temperatura..... 46 |
| 6 | Configuración proxy (solo ProRes) | 39 | Bloqueo de control ³ 139 |
| 7 | Modo de formato 35 mm 125 | 40 | Control vídeo optimizado 36 |
| 8 | Modo de flash (TTL) | 41 | Modo refuerzo 139 |
| 9 | Compensación del flash | 42 | Suministro de energía 50 |
| 10 | Indicador del autodesparador..... 124 | 43 | Histograma 26 |
| 11 | Modo continuo | 44 | Nivel de carga de la pila |
| 12 | Tipo de obturador..... 124 | 45 | Sensibilidad..... 82 |
| 13 | Indicador AF+MF ² 123 | 46 | Compensación de la exposición 85 |
| 14 | Bluetooth ACT./DES. | 47 | Apertura 61, 63 |
| 15 | Conexión inalámbrica | 48 | Indicador de distancia ² 80 |
| 16 | Conexión Ethernet | 49 | Velocidad de obturación 59, 63 |
| 17 | Balance de blancos 120 | 50 | Bloqueo TTL..... 125 |
| 18 | Bloqueo AWB 139 | 51 | Bloqueo AE..... 87, 139 |
| 19 | Simulación de película..... 120 | 52 | Medición 84 |
| 20 | Grabación F-Log/HLG 126 | 53 | Modo de disparo..... 58 |
| 21 | Rango dinámico..... 120 | 54 | Modo de enfoque ² 73 |
| 22 | Prioridad rango D..... 120 | 55 | Indicador de enfoque ² |
| 23 | Host Bluetooth..... 102 | 56 | Indicador de enfoque manual ² 73, 79 |
| 24 | Conexión AirGlu BT | 57 | Bloqueo AF..... 87, 139 |
| 25 | Modo vídeo..... 92 | 58 | Cantidad de desplazamiento/cantidad de giro |
| 26 | Indicador de grabación de alta velocidad 126 | 59 | Código de tiempo 131 |
| 27 | Tiempo de grabación disponible/tiempo de grabación transcurrido 92 | 60 | Canal de entrada del micrófono |
| 28 | Opciones de ranura de tarjeta 47, 140 | 61 | Nivel de grabación ² 130 |
| 29 | Estado de conexión SSD | 62 | Indicador de exposición..... 63, 85 |
| 30 | Número de fotografías disponibles ¹ | 63 | Horizonte virtual 27 |
| 31 | Tamaño imagen..... 120 | 64 | Cuadro de enfoque..... 76, 86 |
| 32 | Formato del archivo..... 126 | 65 | Estado de descarga de los datos de ubicación 102, 140 |
| 33 | Calidad imagen 120 | 66 | Estado de la conexión Frame.io 141 |
| 34 | Formato HEIF..... 120 | 67 | Estado de transferencia de imagen ... 102, 141 |
| 35 | Fecha y hora..... 53, 56, 134 | 68 | Progreso de la carga FTP 141 |
| 36 | Modo de pantalla táctil..... 34, 123 | 69 | Progreso de la carga Frame.io 141 |
| 37 | Aj. ventilador de refrigeración..... 125, 127 | 70 | Función de grabación remota..... 117 |

1 Muestra "9999" si hay espacio para más de 9999 fotos.

2 No visualizado al seleccionar **SÍ** para **CONFIG. PANTALLA > MODO INDICA. GRANDES (EVF)**.

3 Se muestra cuando los controles se han bloqueado al mantener pulsado el botón **MENU/OK**. Se puede finalizar el bloqueo de control manteniendo pulsado el botón **MENU/OK** de nuevo.

El monitor LCD

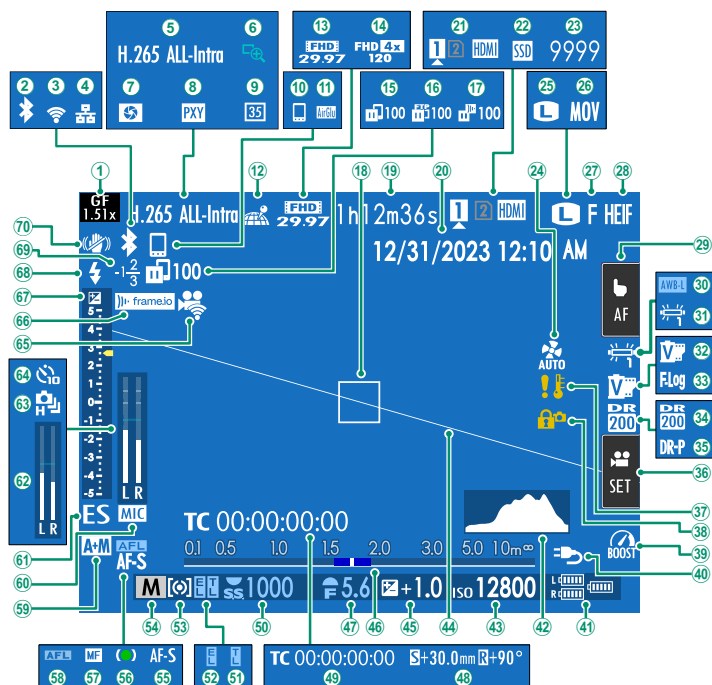

- | | |
|---|--|
| ① Formato de vídeo/factor de recorte..... 126 | ⑩ Host Bluetooth..... 102 |
| ② Bluetooth ACT./DES. | ⑪ Conexión AirGlu BT |
| ③ Conexión inalámbrica | ⑫ Estado de descarga de los datos de ubicación 102, 140 |
| ④ Conexión Ethernet | ⑬ Modo vídeo..... 92 |
| ⑤ Compresión de vídeo..... 126 | ⑭ Indicador de grabación de alta velocidad 126 |
| ⑥ Comprobación del enfoque..... 81, 123 | ⑮ Estado de transferencia de imagen ... 102, 141 |
| ⑦ Vista previa de la profundidad de campo... 80 | ⑯ Progreso de la carga FTP 141 |
| ⑧ Configuración proxy (solo ProRes) | |
| ⑨ Modo de formato 35 mm 125 | |

| | | | | | |
|----|---|-------------|----|---|---------|
| 17 | Progreso de la carga Frame.io | 141 | 44 | Horizonte virtual..... | 27 |
| 18 | Cuadro de enfoque..... | 76, 86 | 45 | Compensación de la exposición | 85 |
| 19 | Tiempo de grabación disponible/tiempo de grabación transcurrido | 92 | 46 | Indicador de distancia ² | 80 |
| 20 | Fecha y hora..... | 53, 56, 134 | 47 | Apertura | 61, 63 |
| 21 | Opciones de ranura de tarjeta | 47, 140 | 48 | Cantidad de desplazamiento/cantidad de giro | |
| 22 | Estado de conexión SSD | | 49 | Código de tiempo..... | 131 |
| 23 | Número de fotogramas disponibles ¹ | | 50 | Velocidad de obturación | 59, 63 |
| 24 | Aj. ventilador de refrigeración..... | 125, 127 | 51 | Bloqueo TTL..... | 125 |
| 25 | Tamaño imagen..... | 120 | 52 | Bloqueo AE..... | 87, 139 |
| 26 | Formato del archivo..... | 126 | 53 | Medición | 84 |
| 27 | Calidad imagen | 120 | 54 | Modo de disparo..... | 58 |
| 28 | Formato HEIF..... | 120 | 55 | Modo de enfoque ² | 73 |
| 29 | Modo de pantalla táctil ³ | 34, 123 | 56 | Indicador de enfoque ² | |
| 30 | Bloqueo AWB | 139 | 57 | Indicador de enfoque manual ² | 73, 79 |
| 31 | Balace de blancos | 120 | 58 | Bloqueo AF..... | 87, 139 |
| 32 | Simulación de película..... | 120 | 59 | Indicador AF+MF ² | 123 |
| 33 | Grabación F-Log/HLG | 126 | 60 | Canal de entrada del micrófono | |
| 34 | Rango dinámico..... | 120 | 61 | Tipo de obturador..... | 124 |
| 35 | Prioridad rango D..... | 120 | 62 | Nivel de grabación ² | 130 |
| 36 | Control video optimizado ³ | 36 | 63 | Modo continuo | |
| 37 | Advertencia de temperatura | 46 | 64 | Indicador del autodisparador | 124 |
| 38 | Bloqueo de control ⁴ | 139 | 65 | Estado de la conexión Frame.io | 141 |
| 39 | Modo refuerzo | 139 | 66 | Función de grabación remota..... | 117 |
| 40 | Suministro de energía | 50 | 67 | Indicador de exposición..... | 63, 85 |
| 41 | Nivel de carga de la pila | | 68 | Modo de flash (TTL) | |
| 42 | Histograma | 26 | 69 | Compensación del flash | |
| 43 | Sensibilidad..... | 82 | 70 | Modo IS ² | 125 |

1 Muestra "9999" si hay espacio para más de 9999 fotos.

2 No visualizado al seleccionar **SÍ** para **CONFIG. PANTALLA > MODO INDICA. GRANDES (LCD)**.

3 También puede acceder a las funciones de la cámara a través de los controles táctiles.

4 Se muestra cuando los controles se han bloqueado al mantener pulsado el botón **MENU/OK**. Se puede finalizar el bloqueo de control manteniendo pulsado el botón **MENU/OK** de nuevo.

Selección de un modo de visualización

Pulse el botón **VIEW MODE** para alternar entre los siguientes modos de visualización. Puede elegir modos de visualización independientes para el disparo y la reproducción.

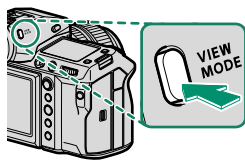

Utilice **CONFIG. PANTALLA > AJUSTE MODO VISOR** en el menú de configuración para seleccionar un modo de visualización para el monitor EVF o LCD.

DISPARO

| Opción | Descripción |
|---|---|
|  SEN. OC. | Colocar su ojo en el visor activa el visor y desactiva el monitor LCD; retirar su ojo del visor desactiva el visor y activa el monitor LCD. |
| SOLO LCD | Monitor LCD activado, visor desactivado. |
| SOLO EVF | Visor activado, monitor LCD desactivado. |
| SOLO EVF +  | Colocar su ojo en el visor activa el visor; retirarlo desactiva el visor. El monitor LCD permanece apagado. |
|  SENSOR OC. + MOSTRAR IMAG. LCD | Colocar su ojo en el visor durante los disparos activa el visor, sin embargo, el monitor LCD será utilizado para la visualización de imágenes una vez retire el ojo del visor después de los disparos. Las opciones seleccionadas para CONFIG. PANTALLA > MOSTRAR FOTO se aplican a la visualización en el monitor LCD. |

Vaya a **CONFIG. PANTALLA > AJUSTE MODO VISOR > DISPARO** en el menú de configuración y pulse el botón **Q** para seleccionar los modos de visualización disponibles.

REPRODUCCIÓN

| Opción | Descripción |
|---|---|
|  SEN. OC. | Colocar su ojo en el visor activa el visor y desactiva el monitor LCD; retirar su ojo del visor desactiva el visor y activa el monitor LCD. |
| SOLO LCD | Monitor LCD activado, visor desactivado. |
| SOLO EVF | Visor activado, monitor LCD desactivado. |

El sensor ocular

El sensor ocular podría responder a objetos distintos al ojo humano o a la luz que se refleje directamente sobre el sensor.

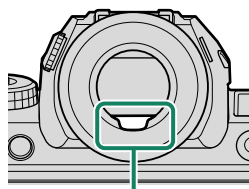

Sensor ocular

Ajuste del brillo de la pantalla

El brillo y la saturación del visor y del monitor LCD pueden ajustarse usando los elementos del menú **CONFIG. PANTALLA**. Seleccione **BRILLO EVF** o **COLOR EVF** para ajustar el brillo o la saturación del visor, **BRILLO LCD** o **COLOR LCD** para realizar el mismo procedimiento en el monitor LCD.

Rotación de pantalla

Al seleccionar **SÍ** para **CONFIG. PANTALLA > INFO. GIRO AUTOMÁTICO**, los indicadores en el visor y en el monitor LCD girarán automáticamente para adecuarse a la orientación de la cámara.

El botón DISP/BACK

El botón **DISP/BACK** controla la visualización de indicadores en el visor y el monitor LCD.

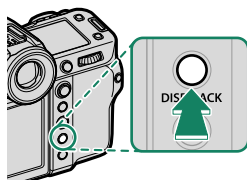

Los indicadores para EVF y LCD deben seleccionarse por separado. Para seleccionar la visualización de EVF, coloque el ojo en el visor mientras usa el botón **DISP/BACK**.

Visor

Pantalla completa

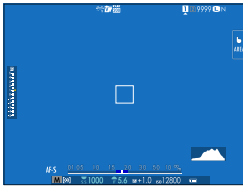

*Pantalla completa
(no hay indicadores)*



Indicadores estándar



Estándar (no hay indicadores)



Pantalla dual

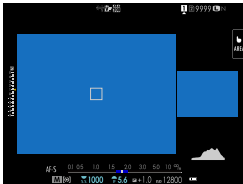

La visualización doble solo está disponible durante el enfoque manual.

Monitor LCD

Indicadores estándar

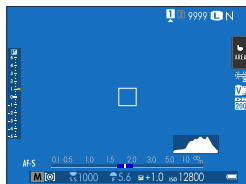

Estándar (no hay indicadores)

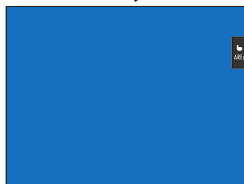

Pantalla dual

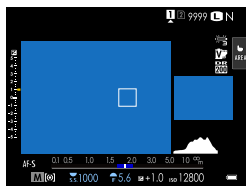

Pantalla de información

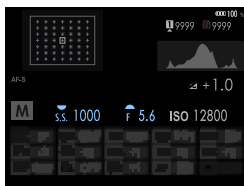

La visualización doble solo está disponible durante el enfoque manual.

La pantalla dual

La pantalla dual está compuesta de una gran ventana a pantalla completa y de un primer plano menor de la zona de enfoque.

Personalización de la pantalla estándar

Para seleccionar Para seleccionar los elementos mostrados en la pantalla del indicador estándar:

1 Visualice los indicadores estándar.

Utilice el botón **DISP/BACK** para visualizar los indicadores estándar.

2 Seleccione **VER AJ. PERSONAL..**

Seleccione **CONFIG. PANTALLA > VER AJ. PERSONAL.** en el menú de configuración.

3 Seleccione los elementos.

Resalte los elementos y pulse **MENU/OK** para seleccionar o anular la selección.

- GUÍA ENCUADRE
- CUADRO DE ENFOQUE
- INDICADOR DE ENFOQUE
- INDICADOR DISTANC. AF
- INDICADOR DISTANC. MF
- HISTOGRAMA
- VER ALERTA DESTAC. EN VIVO
- MODO DE DISPARO
- ABERTURA/VELOB./ISO
- FONDO DE PANTALLA DE INFO.
- Compensación Exp. (Dígito)
- Compensación Exp. (Escala)
- MODO DE ENFOQUE
- FOTOMETRÍA
- TIPO DE OBTURADOR
- FLASH
- MODO CONTINUO
- MODO ESTABIL. IMAGEN DUAL
- MODO DE PANTALLA TÁCTIL
- EQUILIBRIO BLANCO
- SIMULAC. PELÍCULA
- RANGO DINÁMICO
- MODO REFUERZO
- VALOR DE CAMBIO DE LENTE T/S
- VALOR DE ROTACIÓN DE LENTE T/S
- AJ. VENTILADOR DE REFRIGERACIÓN
- FOTOS RESTANTES
- TAMAÑO/CALIDAD IMAG.
- MODO VÍDEO Y TIEMPO GRABAC.
- MODO FORM. 35 mm
- ESTADO DE LA COMUNICACIÓN
- NIV.MICROF.
- MENSAJE GUÍA
- ADVERTENCIA DE NO HAY MEDIOS DE ALMACENAMIENTO
- FECHA/HORA
- NIVEL BATERÍA
- CONTORNO ENCUADRAMIENTO

4 Pulse **DISP/BACK** para guardar los cambios.

5 Pulse **DISP/BACK** según sea necesario para salir de los menús y regresar a la pantalla de disparo.

Contorno de encuadramiento

Habilite **CONTORNO ENCUADRAMIENTO** para facilitar la visualización de los bordes de la foto contra fondos oscuros.

Histogramas

Los histogramas muestran la distribución de los tonos en la imagen. El brillo se muestra en el eje horizontal y la cantidad de píxeles en el eje vertical.

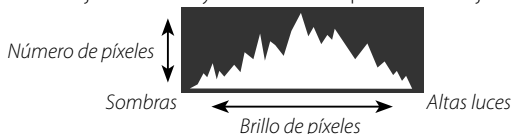

- **Exposición óptima:** Los píxeles están distribuidos en una curva uniforme en toda la gama tonal.
- **Sobreexposición:** Los píxeles se agrupan a la derecha del gráfico.
- **Subexposición:** Los píxeles se agrupan a la izquierda del gráfico.

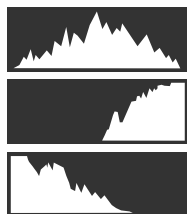

Para ver superpuestos en la vista a través del objetivo histogramas RGB independientes y una pantalla que indique las zonas del encuadre que estarán sobreexpuestas con los ajustes actuales, pulse el botón de función que tenga asignado

HISTOGRAMA.

- ① Parpadeo de zonas sobreexpuestas
- ② Histogramas RGB

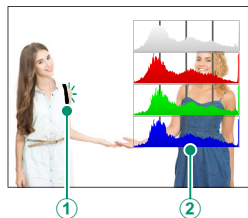

Horizonte virtual

Compruebe si la cámara está nivelada. El tipo de visualización puede seleccionarse con **CONFIG. PANTALLA > AJUSTE DE NIVEL ELECTRÓNICO**. Utilice el horizonte virtual para nivelar la cámara al montarla sobre un trípode o similares.

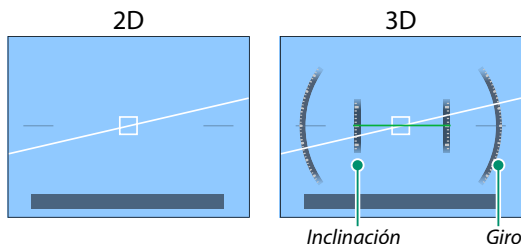

- **NO:** No se muestra el horizonte virtual.
- **2D:** Una línea blanca indica la cantidad de inclinación de la cámara hacia la izquierda o hacia la derecha. La línea se vuelve de color verde cuando la cámara está nivelada. La línea podría desviarse si la cámara está inclinada hacia delante o hacia atrás.
- **3D:** La pantalla muestra si la cámara está inclinada hacia la izquierda o hacia la derecha y hacia adelante o hacia atrás.

INTERRUPTOR DE NIVEL ELECTRÓNICO puede asignarse a un botón de función y, a continuación, usar el botón para alternar entre las pantallas 2D y 3D.

El monitor LCD secundario

Entre los ajustes que pueden verse en el monitor LCD secundario están: velocidad de obturación, apertura y sensibilidad ISO. Se muestran distintos ajustes en los modos fotografía fija y vídeo.

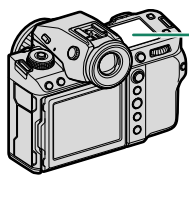

Monitor LCD secundario

Ajustes predeterminados

De forma predeterminada, el monitor LCD secundario muestra los siguientes ajustes.

Los ajustes visualizados pueden seleccionarse usando **CONFIG. PANTALLA > AJUSTE DE SUBMONITOR.**

Modo de fotografía fija

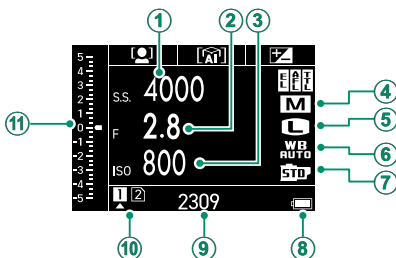

Predeterminado

| | |
|--------------------------|------------------------|
| ① VELOCIDAD DE OBTURADOR | ⑦ SIMULAC. PELÍCULA |
| ② ABERTURA | ⑧ NIVEL DE BATERÍA |
| ③ ISO | ⑨ FOT.REST. |
| ④ MODO DE DISPARO | ⑩ OPC. RANURA TARJETAS |
| ⑤ TAMAÑO IMAGEN | ⑪ Nivel |
| ⑥ EQUILIBRIO BLANCO | |

NIVEL DE BATERÍA, FOT.REST. y OPC. RANURA TARJETAS no pueden modificarse en los ajustes.

Modo de vídeo

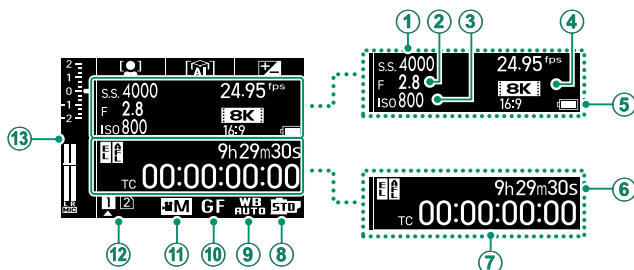

Predeterminado

| | |
|--------------------------|-----------------------------------|
| ① VELOCIDAD DE OBTURADOR | ⑧ SIMULAC. PELÍCULA |
| ② ABERTURA | ⑨ EQUILIBRIO BLANCO |
| ③ ISO | ⑩ FORMATO DE IMAGEN |
| ④ MODO VÍDEO | ⑪ MODO DE DISPARO |
| ⑤ NIVEL DE BATERÍA | ⑫ OPC. RANURA TARJETAS |
| ⑥ TIEMPO RESTANTE | ⑬ Expo.Comp. Y NIVEL DE MICRÓFONO |
| ⑦ CÓDIGO DE TIEMPO | |

 **MODO VÍDEO, NIVEL DE BATERÍA y OPC. RANURA TARJETAS** no pueden modificarse en los ajustes.

Comprobación de las funciones asignadas a los botones de función

Las funciones asignadas a los botones **Fn1**, **Fn2** y **Fn3** en **AJUSTE DE BOTÓN/DIAL > AJUST. FUNC. (Fn)** pueden comprobarse en el monitor LCD secundario.

- ① Botón **Fn1**
- ② Botón **Fn2**
- ③ Botón **Fn3**

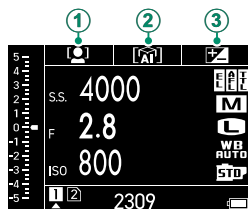

Alternar por los indicadores del monitor LCD secundario

Los indicadores mostrados en el monitor LCD secundario cambian cada vez que se pulsa el botón de modo de monitor LCD secundario.

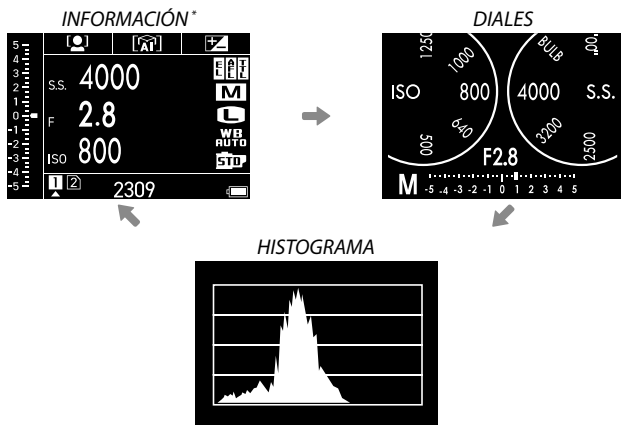
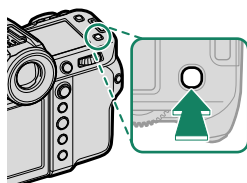

* Muestra la información del vídeo en el modo de vídeo.

El botón de la luz de fondo del monitor secundario

Para encender la luz de fondo del monitor LCD secundario cuando encuentra el monitor LCD secundario demasiado oscuro para leer, pulse el botón de la luz de fondo del monitor secundario. Pulse el botón otra vez para apagar la luz de fondo.

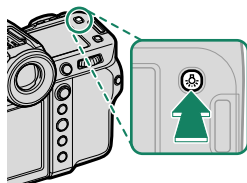
**Color de fondo**

El color de fondo (negro o blanco) del monitor LCD secundario puede seleccionarse usando la opción **CONFIG. PANTALLA > COLOR DE FONDO SUBMONITOR** en el menú **CONFIGURACIÓN**. Tenga en cuenta que el fondo será visualizado en blanco cada vez que la luz de fondo del monitor LCD secundario esté activada.

Uso de los menús

Para visualizar los menús, pulse **MENU/OK**.

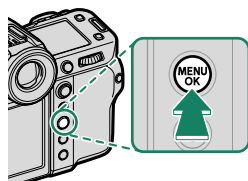

Los menús

Se muestran diferentes menús durante la fotografía fija, la grabación de vídeos y la reproducción.

| | | |
|----------------------------|--|--|
| <p>Disparo</p> | <p>MOVIE ● ● STILL</p> <p><i>Interruptor de modo STILL/MOVIE ajustado en STILL</i></p> | <ul style="list-style-type: none">TAMAÑO IMAGENCALIDAD IMAGENGRABACIÓN RAWSELECCIONAR JPEG/HEIFSIMULAC. PELÍCULACOLOR MONOCROMÁTICOEFEECTO GRANULADOEF. COLOR CHROME <p>SALIR</p> |
| <p>Disparo</p> | <p>MOVIE ● ● STILL</p> <p><i>Interruptor de modo STILL/MOVIE ajustado en MOVIE</i></p> | <ul style="list-style-type: none">LISTA DE AJUSTES DE VÍDEOFORMATO DE IMAGENMODO VÍDEOGRAB. ALTA VEL.TEMPORIZADORAJUSTE GRABACIÓN TARJETAAJUSTE DE SALIDA HDMIAJUSTE AUMENTO RECORTE VÍDEO <p>SALIR</p> |
| <p>Reproducción</p> | <p>DISP/BACK</p> <p><i>Durante la reproducción</i></p> | <ul style="list-style-type: none">CAMBIO RANURACONVERSIÓN RAWCONVERS. DE HEIF A JPEG/TIFFBORRARELIMINACIÓN SIMULTÁNEAREENCUADREREDIMENSIONARPROTEGER <p>SALIR</p> |

Selección de una pestaña de menú

Para navegar por los menús:

- 1 Pulse **MENU/OK** para visualizar los menús.

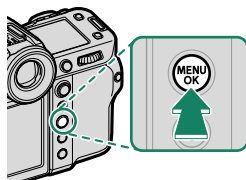

- 2 Pulse el mando de enfoque (palanca de enfoque) hacia la izquierda para resaltar la pestaña del menú actual.



Pestaña

- 3 Pulse el mando de enfoque hacia arriba o hacia abajo para marcar la pestaña que contenga el elemento deseado.
- 4 Pulse el mando de enfoque hacia la derecha para colocar el cursor en el menú.

 Use el dial de control delantero para seleccionar la página y las fichas por medio de los menús o el dial de control trasero para resaltar elementos del menú.

Modo de pantalla táctil

El monitor LCD también funciona como una pantalla táctil.

Controles táctiles para el disparo

Para habilitar los controles táctiles, seleccione **SÍ** para **AJUSTE DE BOTÓN/DIAL > AJUSTE DE PANTALLA TÁCTIL > AJUSTE PANTALLA TÁCTIL**.



EVF

La pantalla LCD se puede utilizar para seleccionar el área de enfoque mientras las imágenes son encuadradas en el visor electrónico (EVF). Use **AJUSTE DE BOTÓN/DIAL > AJUSTE DE PANTALLA TÁCTIL > AJ. PANTALLA TÁCTIL EVF** para seleccionar el área de la pantalla empleada para los controles táctiles.

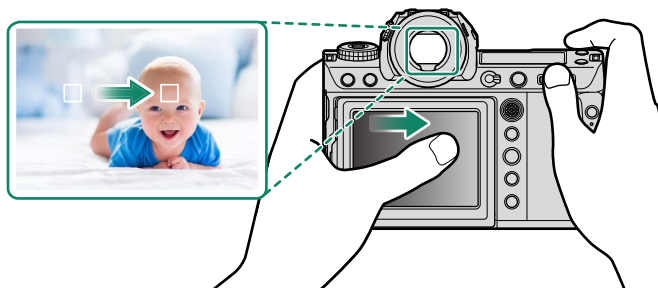





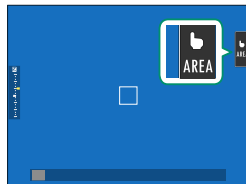

 Puede elegir el tipo de sujeto al cual la cámara dará prioridad a la hora de enfocar al seleccionar **DETECCIÓN DE SUJETO ACTIVADA** para **AJUSTE DE AF/MF > AJUSTE DE DETECCIÓN DE SUJETO**.

Monitor LCD

La operación realizada puede seleccionarse pulsando el indicador de modo de pantalla táctil de la pantalla. Los controles táctiles se pueden usar para las siguientes operaciones:



| Modo | Descripción |
|---|--|
|  AF   AF OFF | <ul style="list-style-type: none"> En el modo de enfoque S (AF-S), la cámara enfoca al tocar sobre su sujeto en la pantalla. El enfoque se bloquea a la distancia actual hasta que toque el icono AF OFF. En el modo de enfoque C (AF-C), la cámara empieza a enfocar al tocar sobre su sujeto en la pantalla. La cámara continuará ajustando el enfoque para los cambios en la distancia al sujeto hasta que presione sobre el icono AF OFF. En el modo de enfoque manual (MF), podrá tocar la pantalla para enfocar en el sujeto seleccionado con la función de enfoque automático. |
|  ÁREA | Toque para seleccionar un punto para el enfoque o el zoom. El marco de enfoque se moverá hacia el punto seleccionado. |
|  DESACTIVADO | Modo de pantalla táctil desactivado. |



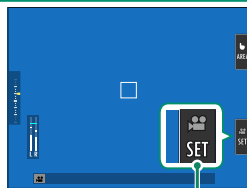

-  El comportamiento de la pantalla táctil varía en función del modo AF.
 - Se usan diferentes controles táctiles durante el zoom de enfoque.
-  Para desactivar los controles táctiles y ocultar el indicador del modo de pantalla táctil, seleccione **NO** para **AF AJUSTE DE BOTÓN/DIAL > AJUSTE DE PANTALLA TÁCTIL > AJUSTE PANTALLA TÁCTIL**.
 - La configuración del control táctil se puede ajustar usando **AF MF AJUSTE DE AF/MF > MODO DE PANTALLA TÁCTIL**.

CONTROL VÍDEO OPTIMIZADO

Seleccionar **SÍ** para **AJUSTE DE LA PELÍCULA > CONTROL VÍDEO OPTIMIZADO ** o tocar el botón de modo de vídeo optimizado en la pantalla de disparo, optimiza los diales de control y los controles táctiles para la grabación de vídeo. Puede usarse para evitar que los sonidos de la cámara sean grabados con el metraje de vídeo.



Botón de modo de vídeo optimizado

- VELOCIDAD DE OBTURADOR
- APERTURA
- COMPENSACIÓN EXPOS.
-  ISO
- AJ. NIVEL MIC. INTERNO
- FILTRO DE VIENTO
- VOLUMEN AURICULARES
-  SIMULAC. PELÍCULA
-  EQUILIBRIO BLANCO
-  MODO ESTABILIZ. IMAGEN
-  AUMENTAR MODO ESTABILIZ. IM.

-  • Habilitar los controles de vídeo optimizado deshabilita el anillo de apertura.
- Al activar el control de vídeo optimizado, el botón de modo de vídeo optimizado puede usarse para cambiar los ajustes de disparo o para desactivar el control de vídeo optimizado.

Función táctil

Las funciones se pueden asignar a los siguientes gestos de deslizamiento de la misma forma que los botones de función:

- Deslizar hacia arriba: **T-Fn1**
- Deslizar hacia la izquierda: **T-Fn2**
- Deslizar hacia la derecha: **T-Fn3**
- Deslizar hacia abajo: **T-Fn4**

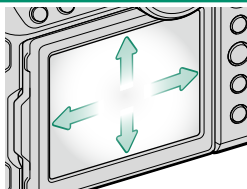

- En algunos casos, los gestos de deslizamiento de función táctil muestran un menú; toque para seleccionar la opción deseada.

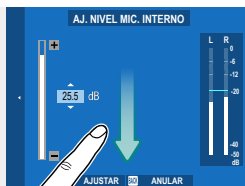

- Los gestos de función táctil están inhabilitados de manera predeterminada. Para habilitar los gestos de función táctil, seleccione **SÍ** para **AJUSTE DE BOTÓN/DIAL > AJUSTE DE PANTALLA TÁCTIL > T-Fn1 FUNCIÓN TÁCTIL**.

Controles táctiles de reproducción

Cuando se selecciona **SÍ** para **AJUSTE DE BOTÓN/DIAL > AJUSTE DE PANTALLA TÁCTIL > AJUSTE PANTALLA TÁCTIL**, se pueden utilizar los controles táctiles para las siguientes operaciones de reproducción:

- **Pasar el dedo:** Pase un dedo por la pantalla para ver otras imágenes.



- **Zoom:** Coloque dos dedos sobre la pantalla y aléjelos para ampliar el zoom.



- **Encoger:** Coloque dos dedos sobre la pantalla y acérquelos para alejar el zoom.



 Las imágenes se pueden alejar hasta que sea visualizada la imagen completa, pero no más.

- **Doble toque:** Toque la pantalla dos veces para acercar el zoom sobre el punto de enfoque.



- **Desplazarse:** Visualice otras zonas de la imagen durante el zoom de reproducción.

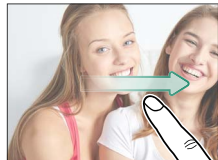

Primeros pasos

2

Colocación de la correa

Coloque la correa.

Coloque la correa en los dos oiales tal y como se indica a continuación.

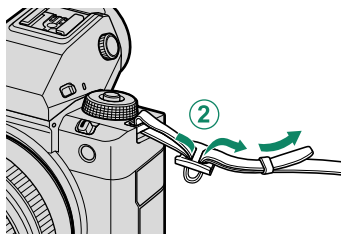
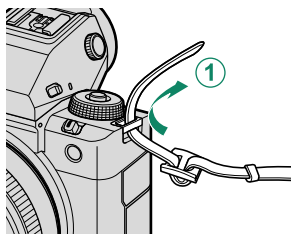

! Para evitar dejar caer la cámara, cerciórese de que la correa esté debidamente asegurada.

Colocación de un objetivo

La cámara puede ser utilizada con objetivos para la montura FUJIFILM G.

Extraiga la tapa del cuerpo de la cámara y la tapa trasera del objetivo. Coloque el objetivo en la montura, manteniendo las marcas del objetivo y de la cámara alineadas (1) y, a continuación, gire el objetivo en la dirección de la flecha hasta que oiga un clic (2).

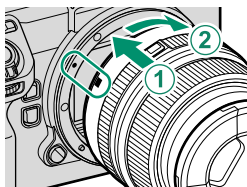

- ⚠ Al instalar objetivos, asegúrese de que el polvo o cualquier otra materia extraña no penetren en la cámara.
- Preste atención para no tocar las partes internas de la cámara.
- Gire el objetivo hasta que encaje firmemente en su lugar.
- No presione el botón de liberación del objetivo mientras lo esté instalando.

Extracción de objetivos

Para extraer el objetivo, apague la cámara, a continuación pulse el botón de liberación del objetivo (1) y gire lentamente el objetivo tal y como se indica (2).

- ⚠ Para evitar la acumulación de polvo en el objetivo o en el interior de la cámara, coloque las tapas del objetivo y la tapa del cuerpo si el objetivo no está instalado.

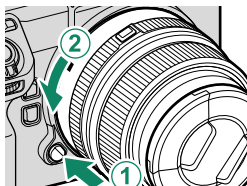

Objetivos y otros accesorios opcionales

La cámara puede ser utilizada con objetivos y accesorios para montura FUJIFILM G.

 Respete las siguientes precauciones al instalar o retirar (intercambiar) objetivos.

- Compruebe que los objetivos estén libres de polvo y otras materias extrañas.
- No cambie los objetivos en contacto directo con la luz solar o bajo otra fuente de luz intensa. La luz del sol concentrada directamente en el interior de la cámara puede causar un funcionamiento incorrecto.
- Coloque las tapas del objetivo antes de intercambiar objetivos.
- No gire el objetivo mientras sujeta piezas móviles de la cámara, como el anillo de apertura.
- Consulte el manual proporcionado con el objetivo para obtener información sobre el uso.

Inserción de la pila

Introduzca la batería en la cámara tal y como se describe a continuación.

1 Abra la tapa del compartimento de las pilas.

Deslice el pestillo de la tapa del compartimento de las pilas tal y como se indica para abrir la tapa del compartimento de las pilas.

- ⚠ No abra la tapa del compartimento de las pilas mientras la cámara esté encendida. Si se hace caso omiso de esta precaución, los archivos de imagen o las tarjetas de memoria podrían sufrir daños.
- No utilice fuerza excesiva al manipular la tapa del compartimento de las pilas.

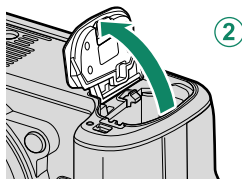
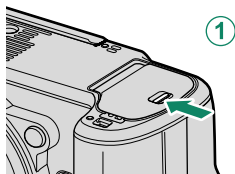

2 Introduzca la pila tal y como se muestra.

- ⚠ Introduzca la pila en la orientación indicada. **No utilice la fuerza ni intente introducir la pila del revés o en sentido contrario.**
- Confirme que la pila quede debidamente asegurada en el compartimento.

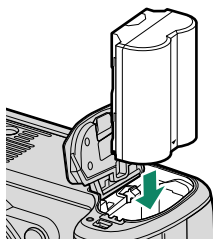

3 Cierre la tapa del compartimento de las pilas.

Cierre y bloquee la tapa.

❗ Si la tapa no se cierra, compruebe que la pila está colocada en la orientación correcta. No intente cerrar la tapa a la fuerza.

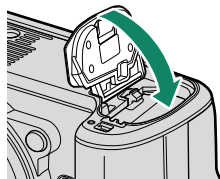

Extracción de la pila

Antes de extraer la pila, *apague la cámara* y abra la tapa del compartimento de las pilas.

Para extraer la pila, pulse el pestillo de la pila hacia un lado, y deslice la pila hacia afuera tal y como se muestra.

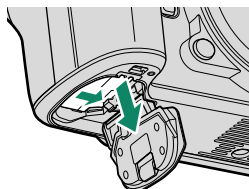

❗ La pila podría calentarse excesivamente al usarse en entornos con altas temperaturas. Tenga cuidado al extraer la pila.

Introducción de las tarjetas de memoria

Las imágenes se almacenan en tarjetas de memoria (vendidas por separado).

 La cámara está equipada con dos ranuras para tarjetas de memoria. Utilice la Ranura 1 con tarjetas CFexpress y la Ranura 2 con tarjetas SD, SDHC o SDXC.

1 Abra la tapa de la ranura para tarjetas de memoria.

Desbloquee y abra la tapa.

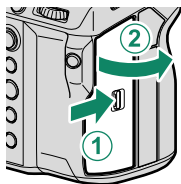

 *No apague la cámara ni extraiga la tarjeta de memoria mientras se formatea la tarjeta de memoria ni mientras se graban o borran datos de la tarjeta. Si se hace caso omiso de esta precaución, la tarjeta podría dañarse.*

2 Introduzca la tarjeta de memoria.

Sujetando la tarjeta en la orientación mostrada, deslícela hasta que haga clic en su lugar en la parte trasera de la ranura. Cierre y bloquee la tapa de la ranura para tarjetas de memoria.

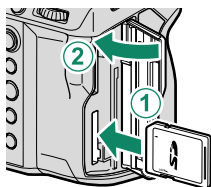

 Asegúrese de que la tarjeta esté en la orientación correcta; no la introduzca en ángulo ni utilice fuerza.

Extracción de las tarjetas de memoria



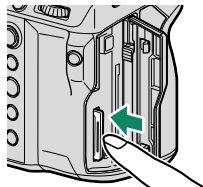

Apague la cámara y abra la tapa de la ranura para tarjetas de memoria. Expulse la tarjeta presionándola con un dedo y soltándola lentamente, a continuación, la tarjeta puede extraerse con la mano.



- Presione el centro de la tarjeta.
- Si retira el dedo de la tarjeta de forma repentina, la tarjeta podría caerse de la ranura. Retire el dedo lentamente.
- Si la cámara muestra un icono , es posible que la tarjeta de memoria esté caliente al tacto. Espere a que la tarjeta se enfríe antes de extraerla.

Uso de dos tarjetas

La cámara se puede utilizar con dos tarjetas, una en cada una de sus dos ranuras. Bajo los ajustes predeterminados, las fotos se guardan en la tarjeta de la segunda ranura solamente si la tarjeta de la primera ranura está llena. Podrá cambiarlo usando **CONF. DAT. GUARD. > AJUSTE RANURA TARJETA.**

| Opción | Descripción | Pantalla |
|---------------------------------------|---|--|
| SECUENCIAL (predeterminado) | La tarjeta de la segunda ranura solamente se usa cuando se llena la tarjeta de la primera ranura. Si selecciona la segunda ranura para CONF. DAT. GUARD. > SEL. RAN. (SECUENCIAL) , la grabación comenzará en la tarjeta de la segunda ranura y cambiará a la primera ranura cuando la tarjeta de la segunda ranura se llene. |  |
| COPIA DE SEGURIDAD | Cada imagen se graba dos veces, una en cada tarjeta. |  |
| SEPARADO | Las imágenes RAW se guardarán en la tarjeta de la primera ranura y las imágenes JPEG o HEIF en la tarjeta de la segunda ranura. Este ajuste se activa solamente al seleccionar SUPER FINE+RAW , FINE+RAW o NORMAL+RAW para AJUSTE DE CALIDAD DE LA IMAGEN > CALIDAD IMAGEN. |  RAW+JPEG  RAW+HEIF |

Puede seleccionar la tarjeta usada para guardar vídeos usando **AJUSTE DE LA PELÍCULA > AJUSTE GRABACIÓN TARJETA.**

Carga de la pila

Por motivos de seguridad, la pila no sale de fábrica cargada. La cámara no funcionará si la pila no está cargada; asegúrese de cargar la pila antes del uso. Antes de cargar la pila, apague la cámara.

- ❗ Se suministra una pila recargable NP-W235 con la cámara.
- La carga tarda aproximadamente 180 minutos.

1 Conecte el adaptador del conector al adaptador de alimentación de CA.

Conecte el adaptador del conector tal y como se ilustra, asegurándose de que esté totalmente insertado y de que queda bien encajado en los terminales del adaptador de alimentación de CA.

- ❗ El adaptador de enchufe suministrado es de uso exclusivo con el adaptador de alimentación de CA AC-5VJ. No lo utilice con otros dispositivos.
- La forma del adaptador de enchufe varía dependiendo del país de venta.

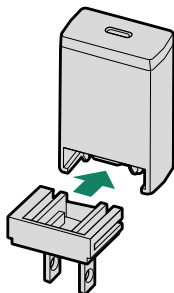

2 Cargue la pila.

Conecte la cámara al adaptador de CA proporcionado mediante el cable USB proporcionado. A continuación, enchufe el adaptador de alimentación de CA a una toma de corriente de interior.

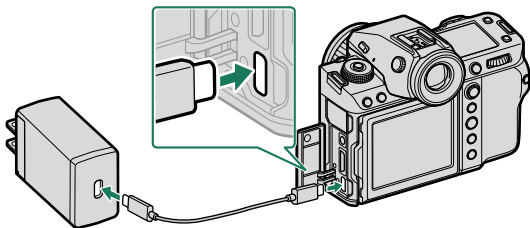

- ❗ Conecte el cable al conector USB de la cámara (tipo C).
- Asegúrese de introducir completamente los conectores.

Estado de carga

La lámpara indicadora muestra el estado de carga de la pila del siguiente modo:

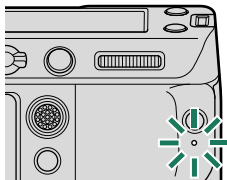

| Lámpara indicadora | Estado de la pila |
|--------------------|-------------------|
| Encendido | Cargando pila |
| Apagado | Carga finalizada |
| Parpadeando | Error de carga |



- El adaptador de alimentación de CA suministrado es compatible con fuentes de alimentación de 100 a 240 V (podría necesitar un adaptador para el uso en el extranjero).
- No utilice el transformador de corriente alterna ni el cable USB con otros dispositivos, ya que esto podría causar un mal funcionamiento.
- No pegue etiquetas ni adhiera ningún otro objeto a la pila. Si hace caso omiso de esta precaución podría no ser posible extraer la pila de la cámara.
- No cortocircuite los terminales de la pila. La pila podría sobrecalentarse.
- Lea las precauciones en "La pila y el suministro eléctrico".
- Utilice únicamente las baterías recargables de Fujifilm diseñadas para el uso con esta cámara. Si se hace caso omiso de esta precaución, podría producirse un funcionamiento erróneo.
- No arranque las etiquetas de la pila ni intente extraer o pelar el recubrimiento exterior.
- La pila se va descargando gradualmente al no utilizarse. Cargue la pila uno o dos días antes de utilizarla.
- Si la pila es incapaz de retener la carga, ha llegado al final de su vida útil y debe sustituirla.
- Desenchufe el adaptador de alimentación de CA de la toma de corriente cuando no esté en uso.
- Si deja la pila durante largos períodos sin cargarla, es posible que su calidad se degrade o que ya no contenga la carga. Cargue la pila regularmente.
- Limpie la suciedad de los terminales de la pila con un paño suave y seco. Si hace caso omiso de esta precaución, la pila podría no cargarse.
- Tenga en cuenta que los tiempos de carga aumentan a bajas o altas temperaturas.
- Seleccionar **SÍ** para **AJUSTES Bluetooth/SMARTPHONE > Bluetooth ACT./DES.** en el menú de ajustes de red/USB aumenta el agotamiento de la batería.



- Si la cámara se enciende durante la carga, la carga terminará y la conexión USB se utilizará entonces para alimentar la cámara. El nivel de la batería comenzará a disminuir gradualmente.
- La cámara mostrará el icono "suministro de energía" cuando se alimente mediante USB.

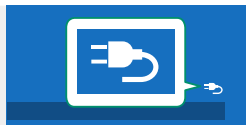

Carga por medio de un ordenador

La cámara puede cargarse a través de USB. La carga por USB está disponible con ordenadores con sistemas operativos aprobados por el fabricante e interfaz USB.

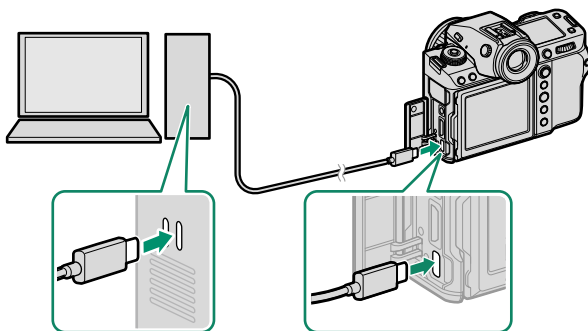

Deje el ordenador encendido durante la carga.

- ❗ • La batería no se cargará mientras la cámara esté encendida.
- Conecte el cable USB suministrado.
- Conecte la cámara directamente al ordenador; no utilice un concentrador USB o teclado.
- La carga se detiene si el ordenador entra en modo de reposo. Para reanudar la carga, active el ordenador y desconecte y vuelva a conectar el cable USB.
- En función del modelo del ordenador, de sus ajustes y de su estado actual, la carga podría no ser compatible.
- La pila tarda aproximadamente 600 minutos en cargarse con una entrada de carga de 5 V/500 mA.

Apagar y encender la cámara

Use el interruptor **ON/OFF** para encender y apagar la cámara.

Deslice el interruptor hacia la posición **ON** para encender la cámara o hacia **OFF** para apagar la cámara.

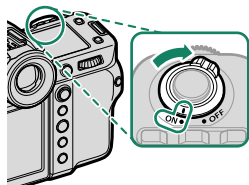

! Las huellas dactilares y otras marcas en el objetivo o en el visor pueden afectar a las imágenes o verse a través del visor. Mantenga limpio el objetivo y el visor.

- 📄**
- Pulsar el botón **▶** durante los disparos inicia la reproducción.
 - Pulse el disparador hasta la mitad para volver al modo de disparo.
 - La cámara se apagará automáticamente si no se realiza ninguna operación durante el período de tiempo seleccionado para **CONTROL ENERGÍA > AUTODESCONEXIÓN**. Para reactivar la cámara después de haberse apagado automáticamente, presione el disparador hasta la mitad o gire el interruptor **ON/OFF** hacia **OFF** y luego nuevamente hacia **ON**.

Configuración básica

Cuando enciende la cámara por primera vez, puede seleccionar un idioma y ajustar el reloj de la cámara. Siga los pasos que se indican a continuación cuando encienda la cámara por primera vez.

1 Encienda la cámara.

Aparecerá un cuadro de diálogo de selección de idioma.

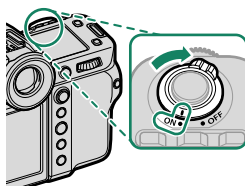

2 Seleccione un idioma.

Resalte un idioma y pulse **MENU/OK**.

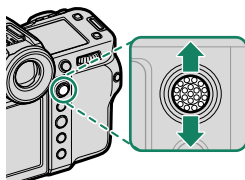

3 Elija una zona horaria.

Cuando se le solicite, seleccione una zona horaria y active o desactive el horario de verano utilizando el mando de enfoque (palanca de enfoque), resalte **AJUSTADO** y pulse **MENU/OK**.



 Para omitir este paso, pulse **DISP/BACK**.

4 Ajuste el reloj.



5 Visualice la información sobre la aplicación del teléfono inteligente.

- La cámara mostrará un código QR que podrá escanear con su teléfono inteligente para abrir un sitio web en el que podrá descargar la aplicación del teléfono inteligente.
- Pulse **MENU/OK** para proceder al paso siguiente.



 Utilice la aplicación del teléfono inteligente para descargar imágenes desde la cámara o controlar la cámara de forma remota (102).

6 Seleccione un **TEMP. ALIM. DESACT. AUTOM.**

- El ajuste seleccionado determina la temperatura a la cual la cámara se apagará automáticamente.
- Pulse **MENU/OK** para salir de la pantalla de disparo.





7 Seleccione **AJUSTE DE USUARIO** > **FORMATEAR** en la pestaña (**CONFIGURAR**).

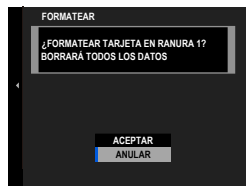

 Formatee las tarjetas de memoria antes de utilizarlas por primera vez y asegúrese de volver a formatear todas las tarjetas de memoria después de utilizarlas en un ordenador o en otro dispositivo.

8 Resalte la ranura que contenga la tarjeta que desee formatear y pulse **MENU/OK**.

- 9 Se mostrará un diálogo de confirmación. Para formatear la tarjeta de memoria, resalte **ACEPTAR** y pulse **MENU/OK**.





 Para salir sin formatear la tarjeta de memoria, seleccione **ANULAR** o pulse **DISP/BACK**.

-  • Todos los datos, incluyendo las imágenes protegidas, se borrarán de la tarjeta de memoria. Asegúrese de copiar los archivos importantes en un ordenador o en otro dispositivo de almacenamiento.
- No abra la tapa del compartimento de las pilas durante el formateo.
-  • El menú formatear también puede visualizarse pulsando el centro del dial de control trasero y manteniendo pulsado al mismo tiempo el botón .
- Si se extrae la pila durante un período prolongado, el reloj de la cámara se restablecerá y al encender la cámara aparecerá el cuadro de diálogo de selección de idioma.

Selección de otro idioma

Para cambiar el idioma:

- 1 **Visualice las opciones de idioma.**
Seleccione  **AJUSTE DE USUARIO** >  **言語/LANG.**
- 2 **Seleccione un idioma.**
Marque la opción deseada y pulse **MENU/OK**.

Modificación de la fecha y la hora

Para ajustar el reloj de la cámara:

- 1 **Visualice las opciones FECHA/HORA.**
Seleccione  **AJUSTE DE USUARIO** > **FECHA/HORA**.
- 2 **Ajuste el reloj.**
Pulse el mando de enfoque (palanca de enfoque) hacia la izquierda o hacia la derecha para resaltar el año, el mes, el día, las horas o los minutos, y púlselo hacia arriba o hacia abajo para cambiar los valores mostrados. Pulse **MENU/OK** para ajustar el reloj.

Captura y visualización de fotos

3

Modos P, S, A y M

Los modos P, S, A y M le proporcionan diversos grados de control sobre la velocidad de obturación y la apertura.

Modo P: AE programado

Permita que la cámara seleccione la velocidad de obturación y la apertura para lograr una exposición óptima. Podrá seleccionar otros valores que produzcan la misma exposición con el cambio de programa.

- 1 Deslice el interruptor de modo **STILL/** **MOVIE** hacia **STILL**.

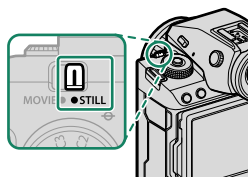

- 2 Gire el dial de modo hacia **P**.

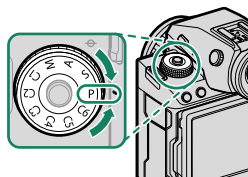

P aparecerá en la pantalla.

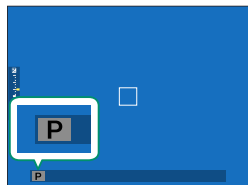

- ! Si el sujeto se encuentra fuera del alcance de medición de la cámara, los indicadores de velocidad de obturación y apertura indicarán "----".
- Gire el dial de modo únicamente después de pulsar la liberación del bloqueo del dial para liberar el dial.

Modo S: AE prioridad a la obturación

Seleccione una velocidad de obturación y permita que la cámara ajuste la apertura para obtener una exposición óptima.

- 1 Deslice el interruptor de modo **STILL**/**MOVIE** hacia **STILL**.

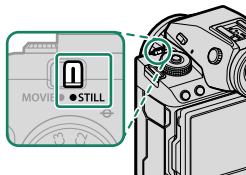

- 2 Gire el dial de modo hacia **S**.

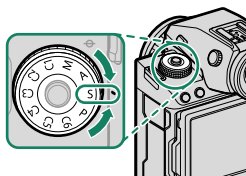

S aparecerá en la pantalla.

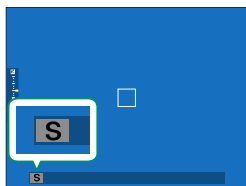

- 3 Gire el dial de control trasero para seleccionar la velocidad de obturación.

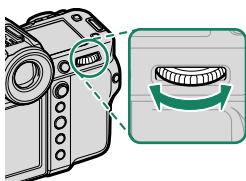

- ❗ Si no se puede lograr la exposición correcta con la velocidad de obturación seleccionada, la apertura se visualizará en rojo.
- Si el sujeto se encuentra fuera del alcance de medición de la cámara, el indicador de apertura mostrará “---”.
- Gire el dial de modo únicamente después de pulsar la liberación del bloqueo del dial para liberar el dial.

- 📄 La velocidad de obturación se puede ajustar mientras el botón **AFON** esté pulsado o mientras el disparador se pulse hasta la mitad.
- A velocidades de obturación más lentas de 1 segundo, se visualizará un temporizador de cuenta regresiva mientras la exposición esté en curso.
- Para disminuir el “ruido” (moteado) en las exposiciones prolongadas, seleccione **SÍ** para **📄 AJUSTE DE CALIDAD DE LA IMAGEN > RED.RUIDO EXP. LARG.**. Tenga en cuenta que esto puede aumentar el tiempo necesario para registrar imágenes después del disparo.
- La imagen se desenfocará si mueve la cámara durante la exposición prolongada; se recomienda el uso de un trípode.

Modo A: AE prioridad a la apertura

Seleccione una apertura y permita que la cámara ajuste la velocidad de obturación para obtener una exposición óptima.

- 1 Deslice el interruptor de modo **STILL**/**MOVIE** hacia **STILL**.

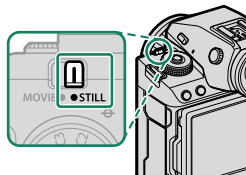

- 2 Gire el dial de modo hacia **A**.

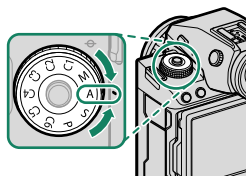

A aparecerá en la pantalla.

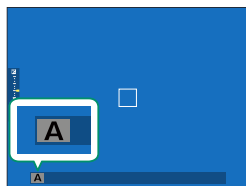

- 3 Gire el anillo de apertura del objetivo para seleccionar la apertura.

- Si el objetivo no está equipado con un anillo de apertura, podrá ajustar la apertura usando el dial de control delantero de la cámara.
- Si el objetivo está equipado con un anillo de apertura con una posición "A" o "C", el dial de control delantero se puede utilizar para ajustar la apertura al girar el anillo de apertura hacia **A** o **C**.
- Las funciones desempeñadas por el dial de control delantero pueden modificarse usando el **AJUSTE DE BOTÓN/DIAL > AJ. DIAL COMANDOS**.

- ❗ • Si no se puede lograr la exposición correcta con la apertura seleccionada, la velocidad de obturación se visualizará en rojo.
 - Si el sujeto se encuentra fuera del alcance de medición de la cámara, el indicador de velocidad de obturación mostrará “---”.
 - Gire el dial de modo únicamente después de pulsar la liberación del bloqueo del dial para liberar el dial.
- 📄 La apertura puede ajustarse incluso mientras se pulsa el disparador hasta la mitad.

Modo M: Exposición manual

En el modo manual, el usuario controla tanto la velocidad de obturación como la apertura. Las tomas pueden sobreexponerse deliberadamente (más brillantes) o subexponerse (más oscuras), permitiendo una variedad de expresiones creativas individuales. La cantidad en la que la imagen estará sub- o sobreexpuesta con los ajustes actuales se muestra mediante el indicador de exposición; ajuste la velocidad de obturación y la apertura hasta que se alcance la exposición deseada.

- 1 Deslice el interruptor de modo **STILL**/**MOVIE** hacia **STILL**.

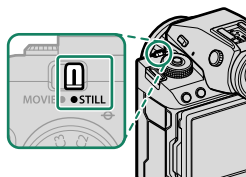

- 2 Gire el dial de modo hacia **M**.

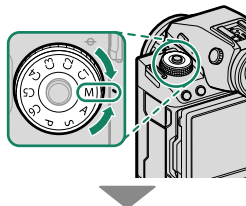

M aparecerá en la pantalla.

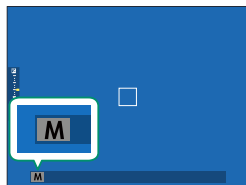

- 3 Gire el dial de control trasero para elegir una velocidad de obturación y el anillo de apertura del objetivo para seleccionar la apertura.

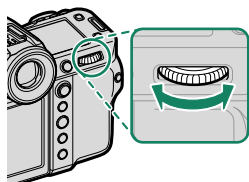

- En la pantalla de exposición manual hay un indicador de exposición que muestra la cantidad de subexposición o sobreexposición que afectará a la imagen con los ajustes actuales.
- Si el objetivo no está equipado con un anillo de apertura, podrá ajustar la apertura usando el dial de control delantero de la cámara.
- Si el objetivo está equipado con un anillo de apertura con una posición "A" o "C", el dial de control delantero se puede utilizar para ajustar la apertura al girar el anillo de apertura hacia **A** o **C**.
- Las funciones desempeñadas por el dial de control delantero pueden modificarse usando el **[M] AJUSTE DE BOTÓN/DIAL > AJ. DIAL COMANDOS**.

- ! Gire el dial de modo únicamente después de pulsar la liberación del bloqueo del dial para liberar el dial.

BULB

Seleccione una velocidad de obturación de **BULB** para las exposiciones prolongadas en las que abra y cierre el obturador manualmente. Se recomienda utilizar un trípode para evitar que la cámara se mueva durante la exposición.

- 1 Ajuste la velocidad de obturación en **BULB**.

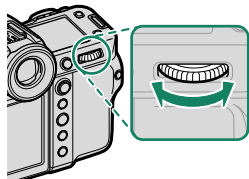

2 Pulse el disparador por completo.

- El obturador permanece abierto durante 60 minutos mientras se pulsa el disparador.
- La pantalla muestra el tiempo transcurrido desde el inicio de la exposición.
- Soltar el disparador cierra el obturador, finalizando la exposición. Comenzará el procesamiento y la cámara mostrará el tiempo de procesamiento restante.

❗ La fotografía bulb no está disponible en modos de accionamiento distintos de **IMAGEN FIJA**, la exposición múltiple o cuando la obturación electrónica está seleccionada para **AJUSTE DE LOS MODOS DE DISPARO > TIPO DE OBTURADOR**.

🔧 Para disminuir el "ruido" (moteado) en las exposiciones prolongadas, seleccione **SÍ** para **AJUSTE DE CALIDAD DE LA IMAGEN > RED. RUIDO EXP. LARG.**. Tenga en cuenta que esto puede aumentar el tiempo necesario para registrar imágenes después del disparo.

Utilización de un disparador remoto

Se puede utilizar un disparador remoto para las exposiciones prolongadas. Cuando utilice un disparador remoto RR-100 opcional o un disparador electrónico de otros proveedores, conéctelo al conector del micrófono/disparador remoto de la cámara a través de un adaptador de $\varnothing 2,5$ mm a 3,5 mm de terceros proveedores.

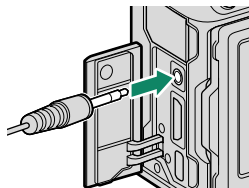

🔧 Cuando conecte un disparador remoto, se visualizará un cuadro de diálogo de confirmación; pulse **MENU/OK** y seleccione **REMOTO** para **MIC./DISP. REMOTO**.

COMPRUEBE LOS AJUSTES DEL
MICRÓFONO/DISP. REMOTO
OK AJUSTAR **EXIT** OMITIR

Modos personalizados

Gire el dial de modo a cualquiera de los modos de **C1 (PERSONALIZADO 1)** a **C6 (PERSONALIZADO 6)** para capturar imágenes usando los ajustes del menú de disparo guardados previamente.

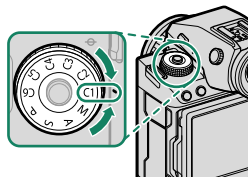

Guardar los ajustes actuales

Guarde los ajustes actuales en un banco de ajustes personalizados.

- 1 Seleccione **AJUSTE DE CALIDAD DE LA IMAGEN > EDIT./GUARD.AJUST.PERS.** en el menú de disparo y pulse **MENU/OK**.

Para guardar los ajustes de la grabación de vídeo, desplácese a **AJUSTE DE LA PELÍCULA** en los menús de grabación de vídeo y seleccione **EDIT./GUARD.AJUST.PERS.**

- 2 Resalte un banco de destino para los ajustes actuales (de **C1** hasta **C6**) y pulse **MENU/OK**.

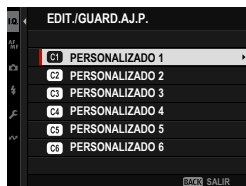

- 3 Resalte **GUARD. AJ. ACTUAL** y pulse **MENU/OK**.

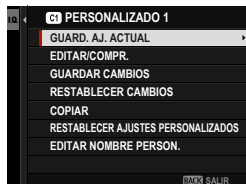

- 4 Resalte **ACEPTAR** y pulse **MENU/OK**.
Los ajustes actuales se guardarán en el banco seleccionado.

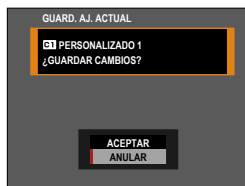

Edición de ajustes personalizados

Edite los bancos de ajustes personalizados existentes.

- 1 Seleccione **Q AJUSTE DE CALIDAD DE LA IMAGEN >**
EDIT./GUARD.AJUST.PERS. en el menú de disparo y pulse **MENU/OK**.

Para guardar los ajustes de la grabación de vídeo, desplácese a **AJUSTE DE LA PELÍCULA** en los menús de grabación de vídeo y seleccione **EDIT./GUARD.AJUST.PERS.**.

- 2 Resalte el banco de ajustes personalizados deseado y pulse **MENU/OK**.

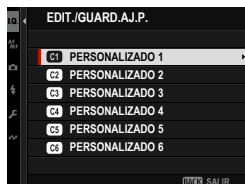

- 3 Resalte **EDITAR/COMPR.** y pulse **MENU/OK**.

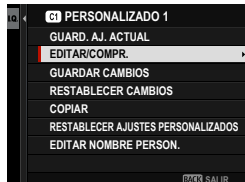

- 4 La cámara mostrará una lista con los elementos del menú de disparo; resalte el elemento que desea editar y pulse **MENU/OK**.

Configure el elemento seleccionado como desee.

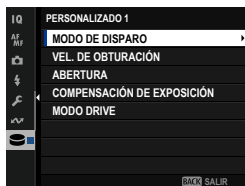

- 5 Pulse **MENU/OK** para guardar los cambios y regresar a la lista del menú de disparo.

Configure los elementos adicionales como desee.

Si selecciona **DESACT.** para **AJUSTE DE CALIDAD DE LA IMAGEN > AJUSTE PERSONAL. DE ACTUALIZACIÓN AUTO.**, aparecerán puntos rojos al lado de los elementos editados, pero los cambios no se guardarán automáticamente.

- Para guardar los cambios de los elementos seleccionados, marque los elementos de la lista y pulse **Q**.
- Para guardar los cambios de todos los elementos, regrese al paso 3 y seleccione **GUARDAR CAMBIOS**. Para cancelar todos los cambios y restaurar los ajustes anteriores, seleccione **RESTABLECER CAMBIOS**.
- Si copia un elemento marcado con un punto rojo, el elemento se copiará con los cambios intactos.

Copiar los ajustes personalizados

Copie los ajustes personalizados de un banco a otro, sobrescribiendo los ajustes en el banco de destino. Si ha cambiado el nombre del banco de origen, el nombre también se copiará en el banco de destino.

- 1 Seleccione **AJUSTE DE CALIDAD DE LA IMAGEN > EDIT./GUARD.AJUST.PERS.** en el menú de disparo y pulse **MENU/OK**.

Para copiar los ajustes de un banco de ajustes personalizados de vídeo, desplácese a **AJUSTE DE LA PELÍCULA** en los menús de los vídeos y seleccione **EDIT./GUARD.AJUST.PERS.**

- 2 Resalte el banco de origen y pulse **MENU/OK**.

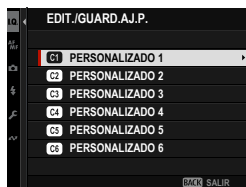

- 3 Resalte **COPIAR** y pulse **MENU/OK**.

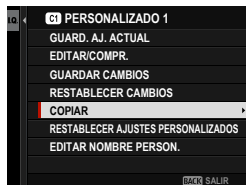

- 4 Resalte el banco de destino (de C1 a C6) y pulse **MENU/OK**.
Se mostrará un diálogo de confirmación.

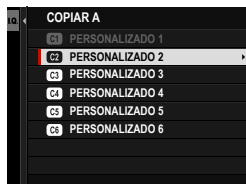

 Cualquier cambio en los ajustes personalizados del banco de destino será sobrescrito.

- 5 Resalte **ACEPTAR** y pulse **MENU/OK**.
Los ajustes seleccionados se copiarán en el banco de destino, sobrescribiendo los ajustes existentes.

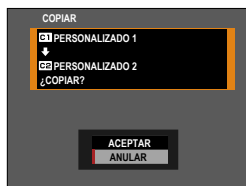

Restablecer los ajustes personalizados

Restablezca los bancos de ajustes personalizados seleccionados.

- 1 Seleccione **ajuste AJUSTE DE CALIDAD DE LA IMAGEN > EDIT./GUARD.AJUST.PERS.** en el menú de disparo y pulse **MENU/OK**.

 Esto presupone que desea restablecer los ajustes para la fotografía fija. Para restablecer los ajustes de vídeo, desplácese a **ajuste AJUSTE DE LA PELÍCULA** en los menús de los vídeos y seleccione **ajuste EDIT./GUARD.AJUST.PERS.**

- 2 Resalte el banco de ajustes personalizados deseado y pulse **MENU/OK**.

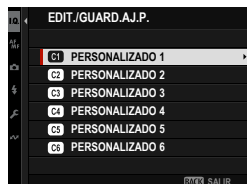

- 3 Resalte **RESTABLECER AJUSTES PERSONALIZADOS** y pulse **MENU/OK**. Se mostrará un diálogo de confirmación.

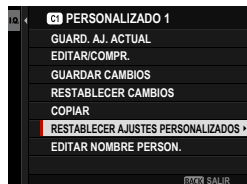

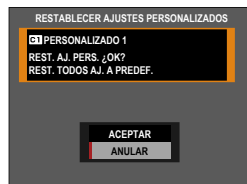

- 4 Resalte **ACEPTAR** y pulse **MENU/OK**. Se restablecerá el banco seleccionado.



Cambiar el nombre de los bancos de ajustes personalizados

Cambie el nombre de los bancos de ajustes personalizados seleccionados.

- 1 Seleccione  **AJUSTE DE CALIDAD DE LA IMAGEN >**
 **EDIT./GUARD.AJUST.PERS.** en el menú de disparo y pulse **MENU/OK**.

 Esto presupone que desea cambiar el nombre de los ajustes para la fotografía fija. Para cambiar el nombre de los ajustes de vídeo, desplácese a  **AJUSTE DE LA PELÍCULA** en los menús de los vídeos y seleccione  **EDIT./GUARD.AJUST.PERS.**.

- 2 Resalte el banco de ajustes personalizados deseado y pulse **MENU/OK**.

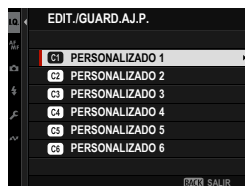

- 3 Resalte **EDITAR NOMBRE PERSON.** y pulse **MENU/OK**.

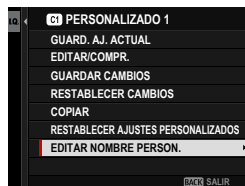

- 4 Introduzca un nuevo nombre para el banco de ajustes personalizados y seleccione **AJUSTAR**.
Se cambiará el nombre del banco seleccionado.

Enfoque automático

Tome fotografías con el enfoque automático.

- 1 Gire el selector de modo de enfoque hacia S o C (📖 73).

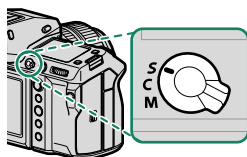

- 2 Use **AF/MF** AJUSTE DE AF/MF > MODO AF para seleccionar un modo AF (📖 74).
- 3 Seleccione **AF/MF** AJUSTE DE AF/MF > **ÁREA DE ENFOQUE** y elija la posición y el tamaño del cuadro de enfoque (📖 76).

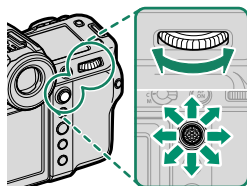

- 4 Tome fotografías.

Modo de enfoque

Utilice el selector del modo de enfoque para seleccionar cómo enfoca la cámara.

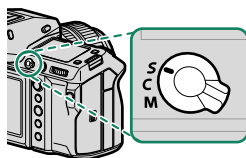

Elija entre las siguientes opciones:

| Modo | Descripción |
|----------------------|---|
| S (AF-S) | AF sencillo: El enfoque se bloquea mientras se pulsa el disparador hasta la mitad. Seleccione este modo para objetos estáticos. |
| C (AF-C) | AF continuo: El enfoque se ajusta de forma continua para reflejar cambios en la distancia al sujeto mientras el disparador está pulsado hasta la mitad. Usar para sujetos en movimiento. |
| M (manual) | Manual: Enfoque manualmente con el anillo de enfoque del objetivo. Seleccione esta opción para el control manual del enfoque o en situaciones en las que la cámara no es capaz de enfocar utilizando el enfoque automático (📖 79). |

- Sin importar la opción seleccionada, el enfoque manual será utilizado cuando el objetivo se encuentre en el modo de enfoque manual.
- Si se selecciona **SÍ** para **AF AJUSTE DE AF/MF > PRE-AF**, el enfoque se ajustará continuamente en los modos **S** y **C** incluso cuando no se pulsa el disparador.

Opciones de enfoque automático (modo AF)

El enfoque se puede adaptar a una gran variedad de sujetos cambiando la combinación de ajustes seleccionados para los modos de enfoque y AF.

- 1 Pulse **MENU/OK** y acceda al menú de disparo.
- 2 Seleccione **AF AJUSTE DE AF/MF > MODO AF**.
- 3 Seleccione un modo AF.

Cómo enfoca la cámara depende del modo de enfoque.

Modo de enfoque S (AF-S)

| Opción | Descripción | Imagen de muestra |
|---|--|---|
|  UN SOLO PUNTO | La cámara enfoca al sujeto en el punto de enfoque seleccionado. Usar para enfocar con precisión al sujeto seleccionado. |  |
|  ZONA | La cámara enfoca a un sujeto en la zona de enfoque seleccionada. Las zonas de enfoque incluyen múltiples puntos de enfoque, facilitando enfocar a sujetos en movimiento. |  |
|  AMPLIO | La cámara enfoca automáticamente a los sujetos con alto contraste; la pantalla muestra las zonas enfocadas. |  |
|  TODAS | Gire el dial del control trasero en la pantalla de selección del punto de enfoque (76, 77) para alternar por los modos de AF seleccionados para AF AJUSTE DE AF/MF > MODO AF TODOS LOS AJUSTES . | |

Modo de enfoque C (AF-C)

| Opción | Descripción | Imagen de muestra |
|---|---|---|
|  UN SOLO PUNTO | El enfoque sigue al sujeto en el punto de enfoque seleccionado. Usar para sujetos en movimiento acercándose o alejándose de la cámara. |  |
|  ZONA | El enfoque sigue al sujeto en la zona de enfoque seleccionada. Usar con sujetos que se muevan predeciblemente. |  |
|  SEGUIMIENTO | El enfoque sigue a los sujetos en movimiento a través de una amplia zona del encuadre. |  |
|  TODAS | Gire el dial del control trasero en la pantalla de selección del punto de enfoque (📖 76, 77) para alternar por los modos de AF seleccionados para AF/AJUSTE DE AF/MF > MODO AF TODOS LOS AJUSTES. | |

Selección del punto de enfoque

Seleccione un punto de enfoque para el enfoque automático.

Visualización de la pantalla del punto de enfoque





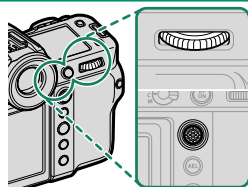

- 1 Pulse **MENU/OK** y acceda al menú de disparo.
- 2 Seleccione **AF AJUSTE DE AF/MF > ÁREA DE ENFOQUE** para visualizar la pantalla de punto de enfoque.
- 3 Use el mando de enfoque (palanca de enfoque) y el dial de control trasero para seleccionar un área de enfoque.

 El punto de enfoque se puede seleccionar también mediante los controles táctiles (📖 34).

Selección de un punto de enfoque

Use el mando de enfoque (palanca de enfoque) para seleccionar el punto de enfoque y el dial de control trasero para seleccionar el tamaño del cuadro de enfoque. El procedimiento varía en función de la opción seleccionada para el modo AF.



| Modo AF | Mando de enfoque | | Dial de control trasero | |
|---|--|--|---|--|
| |  Inclinar |  Pulsar |  Girar |  Pulsar |
|  | Seleccionar punto de enfoque | Seleccionar punto de enfoque central | Elegir entre 6 tamaños de fotograma | Restaurar tamaño original |
|  | | | | |
|  | | | | |

 La selección del punto de enfoque manual no está disponible al seleccionar **AMPLIO/SEGUIMIENTO** en el modo de enfoque **S**.

La pantalla del punto de enfoque

La pantalla del punto de enfoque varía en función de la opción seleccionada para el modo AF.

- Los cuadros de enfoque aparecen indicados mediante cuadrados pequeños (□) y las zonas de enfoque mediante cuadrados grandes.
- Las dimensiones de **ZONA PERSONALIZADA 1**, **ZONA PERSONALIZADA 2** y **ZONA PERSONALIZADA 3** pueden seleccionarse usando **AF AJUSTE DE AF/MF > CONFIGURACIÓN PERSONALIZADA DE ZONA**.

| Modo AF | | |
|--|---|--|
| UN SOLO PUNTO | ZONA | AMPLIO/SEGUIMIENTO |
| | | |
| <p>El número de puntos disponibles puede seleccionarse usando AF AJUSTE DE AF/MF > N.º DE PUNTOS DE ENFOQUE.</p> | <p>Seleccione entre zonas con puntos de enfoque de 7 × 7, 5 × 5 o 3 × 3 o entre ZONA PERSONALIZADA 1, ZONA PERSONALIZADA 2 y ZONA PERSONALIZADA 3.</p> | <p>Coloque el cuadro de enfoque sobre el sujeto que desee seguir usando AF continuo.</p> |

Enfoque automático

Aunque la cámara presume de un sistema de enfoque automático de alta precisión, podría no enfocar a los sujetos que se indican a continuación.

- Sujetos muy brillantes, tales como espejos o carrocerías de coches.
- Sujetos fotografiados a través de una ventana o de otro objeto reflectante.
- Sujetos oscuros o sujetos que absorban la luz en lugar de reflejarla, como el pelo o la piel.
- Sujetos que no sean sólidos, como el humo o las llamas.
- Sujetos con poco contraste con el fondo.
- Sujetos situados delante o detrás de un objeto de alto contraste que también se encuentre en el cuadro de enfoque (por ejemplo, un sujeto fotografiado contra un telón de fondo con elementos que producen un alto contraste).

Comprobación del enfoque

Para acercar el zoom sobre el área de enfoque actual para un enfoque preciso, pulse el centro del dial de control trasero. Use el mando de enfoque (palanca de enfoque) para seleccionar otra área de enfoque. Pulse de nuevo el centro del dial de comandos trasero para cancelar el zoom.

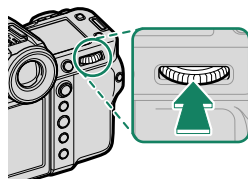





Pantalla normal



Zoom de enfoque



- En el modo de enfoque **S**, se podrá ajustar el zoom girando el dial de control trasero.
- Se puede usar el mando de enfoque para seleccionar el área de enfoque mientras el zoom está activado.
- En el modo de enfoque **S**, seleccione  **UN SOLO PUNTO** para **MODO AF**.
- El zoom no está disponible en el modo de enfoque **C** o cuando  **AJUSTE DE AF/MF > PRE-AF** está activado.
- Use  **AJUSTE DE BOTÓN/DIAL > AJUST. FUNC. (Fn)** para cambiar la función del centro del dial de control trasero. También puede asignar su función predeterminada a otros controles ( 138).

Enfoque manual

Ajuste el enfoque manualmente.

- 1 Gire el selector de modo de enfoque hacia M.

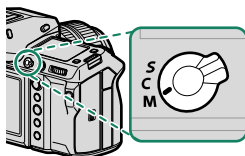

MF aparecerá en la pantalla.

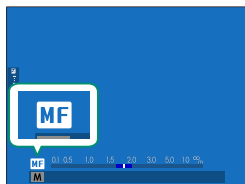

- 2 Enfoque manualmente con el anillo de enfoque del objetivo. Gire el anillo hacia la izquierda para disminuir la distancia de enfoque y hacia la derecha para aumentarla.

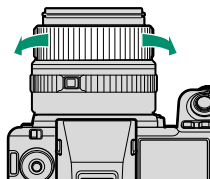

- 3 Tome fotografías.

- Use **⏏ AJUSTE DE BOTÓN/DIAL > ANILLO DE ENFOQUE** para invertir la dirección de giro del anillo de enfoque.
- Sin importar la opción seleccionada, el enfoque manual será utilizado cuando el objetivo se encuentre en el modo de enfoque manual.

Comprobación del enfoque

Existen múltiples opciones disponibles para la comprobación del enfoque en el modo de enfoque manual.

El indicador de enfoque manual

La línea blanca indica la distancia hasta el sujeto en el área de enfoque (en metros o pies en función de la opción seleccionada para **CONFIG. PANTALLA > UNID. ESCALA ENF.** en el menú de configuración), la barra azul indica la profundidad de campo, o en otras palabras, la distancia delante y detrás del sujeto que está enfocado.

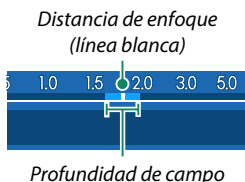

- Si ha seleccionado **INDICADOR DISTANC. AF** e **INDICADOR DISTANC. MF** en la lista **CONFIG. PANTALLA > VER AJ. PERSONAL.**, el indicador de enfoque manual puede visualizarse igualmente usando el indicador de profundidad de campo en la pantalla estándar. Utilice el botón **DISP/BACK** para visualizar los indicadores estándar.
- Use la opción **AJUSTE DE AF/MF > ESC. PROFUNDIDAD DE CAMPO** para seleccionar cómo se visualiza la profundidad de campo. Seleccione **BASADO EN FORM. PELÍC.** para ayudarle a realizar valoraciones prácticas de la profundidad de campo para las imágenes que serán visualizadas como impresiones y similares, **BASADO EN PÍXELES** le ayudará a valorar la profundidad de campo de las imágenes que se visualizarán con resoluciones altas en ordenadores u otras pantalla electrónicas.

Zoom de enfoque

Si se selecciona **SÍ** para **AF/MF AJUSTE DE AF/MF > COMPROB. ENFOQUE**, la cámara acercará automáticamente el zoom en el área de enfoque seleccionada al girar el anillo de enfoque. Pulse el centro del dial de comandos trasero para salir del zoom.



- Use el mando de enfoque (palanca de enfoque) para seleccionar otra área de enfoque.
- El zoom puede ajustarse usando el dial de control trasero. Sin embargo, el zoom no podrá ajustarse al seleccionar **DIVISIÓN IMAGEN DIGITAL** o **MICROPRISMA DIGITAL** para la asistencia MF.

Sensibilidad

Ajuste la sensibilidad de la cámara a la luz.

Los ajustes de sensibilidad se pueden visualizar pulsando el botón **Fn** al que se le asigna la sensibilidad.

| Opción | Descripción |
|--|---|
| AUTO1 AUTO2 AUTO3 | La sensibilidad se ajusta automáticamente en respuesta a las condiciones de disparo en conformidad con la combinación de la sensibilidad estándar y máxima y la velocidad de obturación mínima seleccionada para ☑ AJUSTE DE LOS MODOS DE DISPARO > ISO . Seleccione entre AUTO1 , AUTO2 y AUTO3 (📖 83). |
| 80–12800 | Ajuste la sensibilidad manualmente. El valor seleccionado aparece indicado en la pantalla. |
| L (40) H (25600/51200/102400) | Elija para situaciones especiales. Tenga en cuenta que podría aparecer moteado en las imágenes capturadas con H , mientras que L reduce el rango dinámico. |



- La sensibilidad no se restablece al apagar la cámara.
- Si lo desea, puede utilizar **☑ AJUSTE DE BOTÓN/DIAL > AJ. DIAL COMANDOS** para configurar la cámara de modo que la sensibilidad ISO pueda ajustarse usando el dial de control delantero o trasero.

Ajuste de la sensibilidad

Los valores altos pueden usarse para reducir el desenfoque cuando la iluminación es escasa, mientras que los valores más bajos permiten velocidades de obturación más lentas o aperturas más grandes en presencia de luz brillante; sin embargo, tenga en cuenta que podría aparecer moteado en las imágenes tomadas con sensibilidades altas.

AUTO

Seleccione la sensibilidad base, la sensibilidad máxima y la velocidad de obturación mínima para **AUTO1**, **AUTO2** y **AUTO3**.

| Elemento | Opciones | Predeterminado | | |
|--------------------------------|---|----------------|-------|-------|
| | | AUTO1 | AUTO2 | AUTO3 |
| SENSIBILIDAD PREDETERM. | 80–12800 | 80 | | |
| SENSIBILIDAD MAXIMA | 200–12800 | 800 | 1600 | 3200 |
| VEL. OBTUR. MÍN. | $\frac{1}{4000}$ –30 SEG, AUTOMÁTICO | AUTOMÁTICO | | |

La cámara selecciona automáticamente una sensibilidad entre los valores predeterminado y máximo; la sensibilidad únicamente superará el valor predeterminado si la velocidad de obturación necesaria para una exposición óptima es más lenta que el valor seleccionado para **VEL. OBTUR. MÍN.**.





-  • Si el valor seleccionado para **SENSIBILIDAD PREDETERM.** es superior al valor seleccionado para **SENSIBILIDAD MAXIMA**, la **SENSIBILIDAD PREDETERM.** será ajustada al valor seleccionado para **SENSIBILIDAD MAXIMA**.
- Es posible que la cámara seleccione velocidades de obturación más lentas que **VEL. OBTUR. MÍN.** si las imágenes pudieran todavía estar subexpuestas al valor seleccionado para **SENSIBILIDAD MAXIMA**.
- Si se selecciona **AUTOMÁTICO** para **VEL. OBTUR. MÍN.**, la cámara seleccionará automáticamente la velocidad de obturación mínima. La velocidad de obturación mínima no se ve afectada por la opción seleccionada para la estabilización de la imagen.

Medición

Seleccione el modo en el que la cámara mide la exposición.

📷 AJUSTE DE LOS MODOS DE DISPARO > FOTOMETRÍA ofrece la posibilidad de seleccionar las siguientes opciones de medición:

! La opción seleccionada solamente se aplicará si **NO** es seleccionado para **👤 AJ. DETEC. OCULAR/FACIAL** y **AJUSTE DE DETECCIÓN DE SUJETO** en el menú **📷 AJUSTE DE AF/MF**.

| Modo | Descripción |
|---|--|
|  MULTI | La cámara determina instantáneamente la exposición según el análisis de la composición, color y distribución del brillo. Recomendado en la mayoría de las situaciones. |
|  PONDERADA CENTRAL | La cámara mide el fotograma completo aunque asigna mayor importancia al área central. |
|  PUNTUAL | La cámara mide las condiciones de iluminación en un área equivalente al 2 % del encuadre. Recomendado con sujetos a contraluz y en otros casos en los que el fondo sea mucho más brillante o más oscuro que el sujeto principal. |
|  PROMEDIO | La exposición se ajusta al promedio de toda la foto. Proporciona una exposición constante al realizar múltiples disparos con la misma iluminación, y es particularmente eficaz para paisajes y retratos de sujetos vestidos de blanco o negro. |

📷 Para medir el sujeto en la zona de enfoque seleccionada, seleccione **SI** para **📷 AJUSTE DE AF/MF > INTERB. AE PUN.+ÁREA ENF.** (📖 123).

Compensación de la exposición

Ajuste la exposición.

Mantenga pulsado el botón **Fn** al que se ha asignado la compensación de exposición y gire el dial de control trasero para seleccionar el valor deseado.



El dial de control usado en esta función puede seleccionarse con

AJUSTE DE BOTÓN/DIAL > AJ. DIAL COMANDOS.



- La cantidad de compensación disponible varía en función del modo de disparo.
 - La compensación de exposición puede previsualizarse en la pantalla de disparo, sin embargo, no reflejará correctamente sus efectos en los siguientes casos:
 - la cantidad de compensación de exposición excede ± 3 EV,
 - **#200 200%** o **#400 400%** son seleccionados para **RANGO DINÁMICO**, o
 - **FUERTE** o **DÉBIL** son seleccionados para **PRIORIDAD RANGO D**.
- La compensación de la exposición puede continuar siendo previsualizada en el visor o en el monitor LCD pulsando hasta la mitad el disparador. En el modo vídeo, la pantalla podría no reflejar con precisión los efectos de la compensación de la exposición durante la grabación F-Log o al seleccionar **#200 200%** o **#400 400%** para **RANGO DINÁMICO**. Podrá obtener una vista previa precisa seleccionando el modo **M** y ajustando directamente la exposición.

Bloqueo de enfoque/exposición

El enfoque y la exposición se bloquean al pulsar el disparador hasta la mitad.

- 1 Sitúe al sujeto en el cuadro de enfoque y pulse el disparador hasta la mitad para bloquear el enfoque y la exposición. El enfoque y la exposición permanecen bloqueados mientras se pulsa el disparador hasta la mitad (bloqueo de AF/AE).

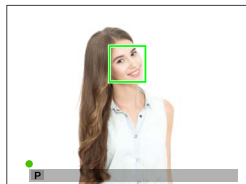

- 2 Pulse el disparador por completo.



El bloqueo del enfoque y de exposición usando el disparador solamente está disponible al seleccionar **ON** para **⏏ AJUSTE DE BOTÓN/DIAL > OBTURADOR AF, OBTURADOR AE**.

Otros controles

El enfoque y la exposición también pueden bloquearse con los botones **AEL** y **AFON**. Bajo los ajustes predeterminados, podrá utilizar el botón **AEL** para bloquear la exposición sin bloquear el enfoque. Si asigna el botón **AFON** a **SOLO BLOQUEO AF**, podrá usarse de modo similar para bloquear el enfoque sin bloquear la exposición.

- Si presiona el control asignado, presionar el disparador hasta la mitad no finalizará el bloqueo.
- Si selecciona **CONMUT.BLOQ AE/AF** para **AJUSTE DE BOTÓN/DIAL > MODO BLOQ. AE/AF**, el bloqueo solamente puede finalizarse pulsando el control una vez más.

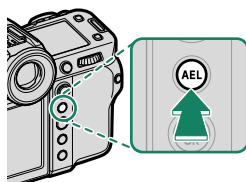

Botón **AEL**
(bloqueo de la exposición)

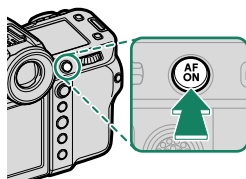

Botón **AFON**

- La palanca de enfoque (mando de enfoque) puede usarse para cambiar la posición del punto de enfoque durante el bloqueo de la exposición.
- A los botones **AEL** y **AFON** se les pueden asignar otros papeles usando **AJUSTE DE BOTÓN/DIAL > AJUST. FUNC. (Fn)**. El bloqueo de la exposición y del enfoque también pueden asignarse a otros botones (📖 138).



Visualización de imágenes

Las imágenes se pueden ver en el visor o en el monitor LCD.

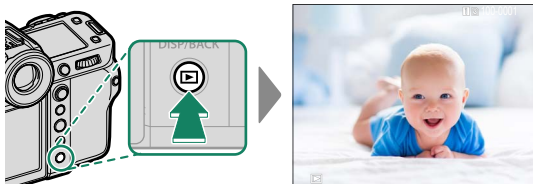

Para ver las imágenes a tamaño completo, pulse .



Podrá visualizar imágenes adicionales pulsando el mando de enfoque (palanca de enfoque) hacia la izquierda o hacia la derecha o girando el dial de control delantero. Pulse el mando de enfoque o gire el dial hacia la derecha para ver las imágenes en el orden en que se grabaron y hacia la izquierda para verlas en el orden inverso. Mantenga el mando de enfoque pulsado para desplazarse rápidamente a la foto deseada.

-  Las imágenes tomadas con otras cámaras se marcan con el icono  ("imagen de regalo") para advertir que podrían no visualizarse correctamente y que el zoom de reproducción podría no estar disponible.
- Para ver las fotos en un televisor conectado a través de HDMI en lugar de en la pantalla de la cámara, pulse el botón .

Dos tarjetas de memoria

Si hay introducidas dos tarjetas de memoria, puede mantener pulsado el botón  para seleccionar una tarjeta para la reproducción. También puede seleccionar una tarjeta usando la opción  **MENÚ DE REPRODUCCIÓN** > **CAMBIO RANURA**.

Borrar imágenes



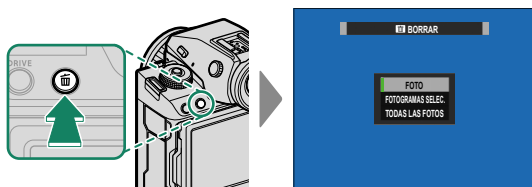

Use el botón  para borrar imágenes.

 Las imágenes borradas no se pueden recuperar. Antes de proceder, proteja las imágenes importantes o cópielas en un ordenador u otro dispositivo de almacenamiento.

- 1 Con una imagen visualizada a pantalla completa, pulse el botón  y seleccione **FOTO**.



- 2 Pulse el mando de enfoque (palanca de enfoque) hacia la izquierda o hacia la derecha para desplazarse por las imágenes y pulse **MENU/OK** para borrar (no se mostrará ningún diálogo de confirmación). Repita para borrar imágenes adicionales.

-  No es posible borrar las imágenes que están protegidas. Quite la protección de las imágenes que desee borrar ( 132).
- Las imágenes también pueden borrarse desde los menús usando la opción  **MENÚ DE REPRODUCCIÓN** > **BORRAR** ( 132).

Grabación y reproducción de vídeos

4

Grabación de vídeos

En esta sección se describe cómo filmar vídeos en el modo automático.

- 1 Deslice el interruptor de modo **STILL/MOVIE** hacia **MOVIE**.

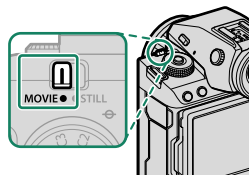

- 2 Gire el dial de modo hacia **P**.

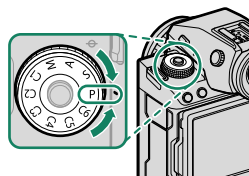

AUTO aparecerá en la pantalla.



 Gire el dial de modo únicamente después de pulsar la liberación del bloqueo del dial para liberar el dial.

3 Pulse el disparador por completo. Comenzará la grabación.

- Un indicador de grabación (●) se visualiza cuando la grabación está en curso.
- Los bordes de la pantalla se vuelven rojos durante la grabación de vídeo y verde durante la grabación a alta velocidad.
- El tiempo restante se muestra mediante una pantalla de cuenta regresiva, mientras que otra pantalla indica el tiempo de grabación.

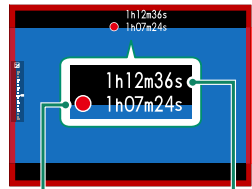

Tiempo de grabación

Tiempo restante

4 Vuelva a pulsar el botón para finalizar la grabación. La grabación termina automáticamente al alcanzar la duración máxima o si la tarjeta de memoria está llena.

- El audio se graba mediante el micrófono integrado o mediante un micrófono externo opcional. No cubra el micrófono durante la grabación.
- Tenga en cuenta que el micrófono podría captar el ruido del objetivo y demás sonidos que la cámara realiza durante la grabación.
- Podrían aparecer franjas verticales u horizontales en los vídeos que contengan sujetos muy brillantes. Esto es normal y no indica mal funcionamiento.



- Para maximizar el tiempo de grabación:
 - mantenga la cámara alejada de la luz solar directa tanto como sea posible, y
 - apague la cámara en cualquier momento en que no esté en uso.
- La lámpara indicadora se enciende durante la grabación (la opción **📷 AJUSTE DE LA PELÍCULA > LUZ INDICADORA** puede usarse para seleccionar la luz —indicador o ayuda de AF— que se enciende durante la grabación de vídeos y si la luz parpadeará o permanecerá encendida). Durante la grabación, puede cambiar la compensación de la exposición en hasta ± 2 EV y ajustar el zoom usando el anillo de zoom del objetivo (si está disponible).
- Para evitar que los bordes de la pantalla cambien de color durante la grabación de vídeo, seleccione **NO** para **📷 AJUSTE DE LA PELÍCULA > 📷 INDICADOR CUADRO DE GRABACIÓN**.
- Mientras la grabación está en progreso, puede:
 - Ajustar la sensibilidad
 - Volver a enfocar usando cualquiera de los métodos siguientes:
 - Pulsar el disparador hasta la mitad
 - Pulse un botón de función al que se haya asignado **AF-ACTIVADO**
 - Usar los controles de la pantalla táctil
 - Visualizar un histograma o un horizonte artificial pulsando el botón al cual se ha asignado **HISTOGRAMA** o **INTERRUPTOR DE NIVEL ELECTRÓNICO**
- La grabación puede no estar disponible con ciertos ajustes, mientras que en otros casos es posible que los ajustes no se apliquen durante la grabación.
- Para seleccionar el área de enfoque para la grabación de vídeos, seleccione **📷 AJUSTE DE AF/MF > ÁREA DE ENFOQUE** y use el mando de enfoque (palanca de enfoque) y el dial de comandos trasero (📖 76).

Advertencias de temperatura

La cámara se apaga automáticamente a modo de protección cuando su temperatura o la temperatura de la pila aumentan. Si se visualiza una advertencia de temperatura, el ruido de la imagen podría aumentar. Apague la cámara y espere hasta que se enfríe antes de volver a encenderla.

Uso de un micrófono externo

Podrá grabar audio con micrófonos externos conectables mediante clavijas de 3,5 mm de diámetro; no podrán usarse micrófonos que requieran alimentación. Para obtener más detalles, consulte el manual del micrófono.

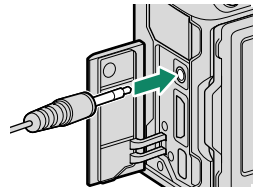
**Adaptadores de micrófono XLR**

La cámara puede utilizarse con adaptadores de micrófono TEAC TASCAM CA-XLR2d-F XLR. Para obtener más información, visite el sitio web de TASCAM.

https://tascam.jp/int/product/ca-xlr2d/#CA-XLR2d_Website

Configuración de los ajustes de vídeo

- Pulsar **MENU/OK** al seleccionar **MOVIE** con el interruptor de modo **STILL/MOVIE** muestra el menú de vídeo.
- Los ajustes tales como la velocidad de fotogramas y el tamaño del fotograma se pueden ajustar utilizando **MODO VÍDEO**.
- Use **AJUSTE GRABACIÓN TARJETA** para realizar tareas tales como elegir el tipo de archivo, la velocidad de bits y la ranura de la tarjeta de destino.
- El modo de enfoque se selecciona utilizando el selector de modo de enfoque. Independientemente de la opción seleccionada, la cámara cambiará automáticamente al modo de enfoque **C** (AF continuo) al seleccionar **DETECCIÓN FACIAL ACTIVADA** o **DETECCIÓN DE SUJETO ACTIVADA** para **AF/MF AJUSTE DE AF/MF** > **AJ. DETEC. OCULAR/FACIAL** o **AJUSTE DE DETECCIÓN DE SUJETO**. Tenga en cuenta, sin embargo, que elegir el modo de enfoque **M** al seleccionar **DETECCIÓN FACIAL ACTIVADA** o **DETECCIÓN DE SUJETO ACTIVADA** deshabilita la detección de rostros y sujetos.



-  El tipo de tarjeta de memoria compatible varía con la opción seleccionada para **AJUSTE DE LA PELÍCULA** > **AJUSTE GRABACIÓN TARJETA**.
- Grabe vídeos ProRes en tarjetas CFexpress.
 - Los vídeos con una velocidad de bits de 720 Mbps se pueden grabar en tarjetas CFexpress o en tarjetas con una velocidad de vídeo de clase V90 o superior.
 - Los vídeos con una velocidad de bits de 360 Mbps se pueden grabar en tarjetas CFexpress o en tarjetas con una velocidad de vídeo de clase V60 o superior.
 - Los vídeos con una velocidad de bits de 100 o 200 Mbps se pueden grabar en tarjetas CFexpress o en tarjetas con una velocidad UHS de clase 3 o superior.

Profundidad de campo

Elija números *f* bajos para suavizar los detalles del fondo. Podrá ajustar la apertura cuando el dial de modo esté ajustado en **A** (AE con prioridad a la apertura) o **M** (manual).

Visualización de los vídeos

Visualice los vídeos en la cámara.

Cualquier vídeo seleccionado después de pulsar el botón  para comenzar la reproducción se indicará mediante un icono . Pulse el mando de enfoque (palanca de enfoque) hacia abajo para iniciar la reproducción de vídeo.



Se pueden realizar las siguientes operaciones mientras se visualiza un vídeo:

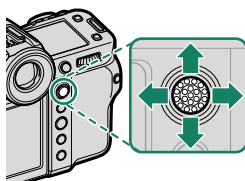



| Mando de enfoque (palanca de enfoque) | Reproducción a pantalla completa | Reproducción en curso (▶) | Reproducción pausada (⏸) |
|---------------------------------------|------------------------------------|---------------------------|--------------------------------------|
| Arriba | Vista de la información de la foto | Finalizar la reproducción | |
| Abajo | Iniciar reproducción | Pausar la reproducción | Iniciar/reanudar la reproducción |
| Izquierda/derecha | Ver otras imágenes | Ajustar la velocidad | Retroceder/avanzar un solo fotograma |

El progreso se muestra en la pantalla durante la reproducción.



 No cubra el altavoz durante la reproducción.

-  • Pulse **MENU/OK** para hacer una pausa en la reproducción y visualizar los controles de volumen. Pulse el mando de enfoque (palanca de enfoque) hacia arriba o hacia abajo para ajustar el volumen; pulse **MENU/OK** nuevamente para reanudar la reproducción. También puede ajustar el volumen usando  **CONFIG. SONIDO > VOL. REPRODUCCIÓN**.
- Para ver los vídeos en un televisor conectado a través de HDMI en lugar de en la pantalla de la cámara, pulse el botón .

Conexiones

5

Descripción general

En este capítulo se describen las características que pueden utilizarse entre otras cosas para cargar imágenes o controlar la cámara y tomar imágenes remotamente desde un teléfono inteligente o un ordenador.



Estas características solamente se describen aquí de modo general. Para obtener más información, visite el sitio web siguiente.

<https://fujifilm-dsc.com/en-int/manual/gfx100ii/>

Características compatibles

Esta cámara admite las siguientes características:

| Característica | Descripción |  |
|--|---|---|
| Conexión a la aplicación del teléfono inteligente | Conéctese a teléfonos inteligentes a través de Bluetooth® y cargue imágenes o controle la cámara remotamente mientras el teléfono inteligente muestra la vista a través del objetivo. | 102 |
| Lectores de tarjetas USB | Conecte un lector de tarjetas a un ordenador o teléfono inteligente mediante USB y copie las imágenes de las tarjetas de memoria. | 105 |
| Cámara web | Conecte la cámara a un ordenador mediante USB para usarla como una cámara web. | 110 |
| Impresoras instax | Imprima imágenes en impresoras instax conectadas. | 111 |
| Fotografía anclada | Tome imágenes desde un ordenador al que la cámara esté conectada ("anclada") mediante una LAN inalámbrica, USB o Ethernet. | 113 |
| Cargar a Frame.io | Cargue archivos a Frame.io. | — |
| Cargar a servidores FTP | Cargue archivos a servidores FTP. | — |
| Procesamiento RAW | Conecte la alimentación del motor de procesamiento de imágenes de la cámara cuando procese imágenes RAW en un ordenador. | 115 |

| Característica | Descripción |  |
|---|--|---|
| Guardar y cargar ajustes | Guarde los ajustes de la cámara o cargue los ajustes existentes desde a un ordenador. | 116 |
| Grabación remota de vídeos utilizando un navegador web | Controle la cámara y grabe vídeos remotamente desde un ordenador o teléfono inteligente. | 117 |

Ajustes de conexión

Las conexiones a otros dispositivos se realizan mediante los ajustes seleccionados en una lista con los perfiles de conexión existentes usando **SELECC. AJUSTE CONEXIÓN** o recién creados usando **CREAR/EDITAR AJUSTE CONEXIÓN**.

Conexión a teléfonos inteligentes (Bluetooth)

Conecte la cámara a un teléfono inteligente mediante Bluetooth® para copiar imágenes al teléfono inteligente o controlar la cámara remotamente mientras previsualiza la vista a través del objetivo en la pantalla del teléfono inteligente.

 La cámara cambia automáticamente a una conexión LAN inalámbrica al copiar imágenes en el teléfono inteligente.

Instalación de aplicaciones para teléfonos inteligentes

Antes de establecer una conexión entre el teléfono inteligente y la cámara, tendrá que instalar al menos una aplicación de teléfono inteligente dedicada. Visite el siguiente sitio web e instale las aplicaciones que desee en su teléfono.

<https://app.fujifilm-dsc.com/>





 Las aplicaciones disponibles varían según el sistema operativo del teléfono inteligente.

Conexión a un teléfono inteligente

Empareje la cámara con el teléfono inteligente y conéctese mediante Bluetooth®.

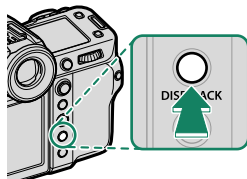
- 1 Pulse **DISP/BACK** mientras se muestra la información de disparo.



 También puede proceder directamente al paso 3 manteniendo pulsado el botón **DISP/BACK** durante la reproducción.

2 Marque **Bluetooth** y pulse **MENU/OK**.

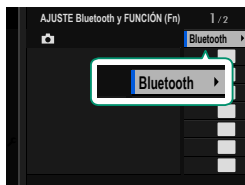

3 Marque **VINCULACIÓN** y pulse **MENU/OK**.

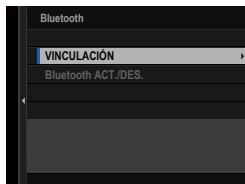



4 Inicie la aplicación en el teléfono inteligente y empareje el teléfono inteligente con la cámara.

Hay más información disponible en el siguiente sitio web:

<https://app.fujifilm-dsc.com/>

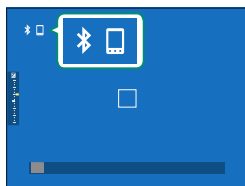
Una vez completado el emparejamiento, la cámara y el teléfono inteligente se conectarán automáticamente mediante Bluetooth. Un icono de teléfono inteligente y un icono blanco Bluetooth aparecerán en la pantalla de la cámara cuando se establezca una conexión.



-  • Una vez que los dispositivos hayan sido emparejados, el teléfono inteligente se conectará automáticamente a la cámara al iniciar la aplicación.
- Deshabilitar Bluetooth cuando la cámara no está conectada a un teléfono inteligente reduce el agotamiento de la batería.

Uso de la aplicación para teléfonos inteligentes

Antes de iniciar la aplicación del teléfono inteligente, seleccione **1: AJUSTE UNIVERSAL** para **SELECC. AJUSTE CONEXIÓN**.

Conexión a teléfonos inteligentes (USB)

Conéctese a teléfonos inteligentes y ordenadores mediante USB para cargar imágenes desde la cámara.

Copiar imágenes en un teléfono inteligente

Antes de conectarse al teléfono inteligente para cargar imágenes a través de USB, seleccione **AUTO** o **ALIMEN. OFF/COMUNIC. ON** para **AJUST. ALIMEN. USB/COMUNIC.** en el menú de ajuste de red/USB.

Para clientes que usen dispositivos Android

Cómo conectará la cámara depende del tipo de conector USB de su teléfono inteligente.

Tipo C

Use el cable USB suministrado.

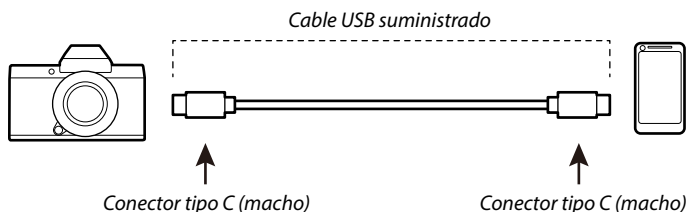

Micro-B

Use un cable USB on-the-go (OTG).

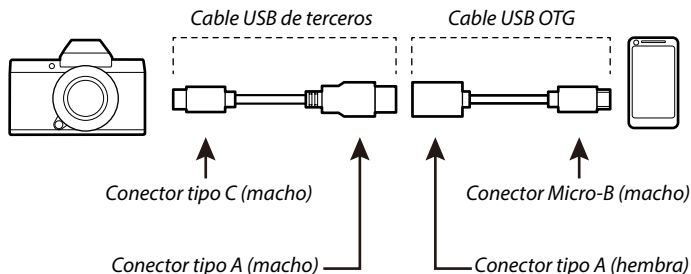

- ❗ El teléfono inteligente debe ser compatible con USB OTG.
- Los resultados deseados no se pueden lograr con un cable USB tipo C a Micro-B. Use un cable OTG.

- 1 Seleccione **AUTO** o **ALIMEN. OFF/COMUNIC. ON** para **AJUST. ALIMEN. USB/COMUNIC.** en el menú ajuste de red/USB.
- 2 Seleccione **2: LECTOR DE TARJETA USB** para **SELECC. AJUSTE CONEXIÓN.**
- 3 Conecte la cámara al teléfono inteligente mediante un cable USB.
 - 📱 Si el teléfono inteligente solicita permiso para que una aplicación distinta de "Camera Importer" acceda a la cámara, toque "Cancel" y vaya al paso siguiente.
- 4 En su teléfono inteligente, toque la notificación "Connected to USB PTP".

5 De las aplicaciones recomendadas, seleccione “Camera Importer”.

La aplicación se iniciará automáticamente y le permitirá importar imágenes y vídeos a su teléfono inteligente.

 Si aparece el mensaje “There is no MTP device connected” en la aplicación, vuelva a intentarlo desde el paso 3.

Para clientes que usen iOS

Use un adaptador de cámara. Dado que la cámara está equipada con un conector USB tipo C, tendrá que proporcionar un cable con un conector USB tipo A para la conexión al adaptador de la cámara.

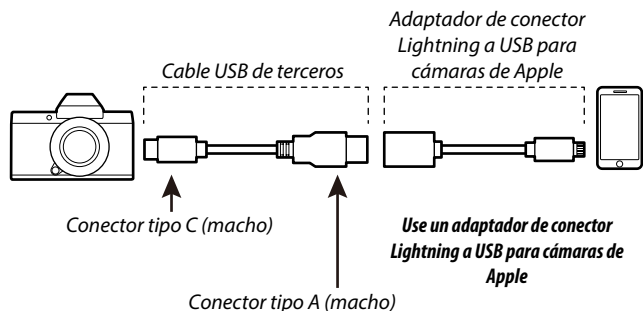

- 1 Seleccione **ALIMEN. OFF/COMUNIC. ON** para **AJUST. ALIMEN. USB/COMUNIC.** en el menú ajuste de red/USB.
- 2 Seleccione **2: LECTOR DE TARJETA USB** para **SELECC. AJUSTE CONEXIÓN.**
- 3 Conecte la cámara al teléfono inteligente mediante un cable USB.
Inicie la aplicación Fotos para importar fotos y vídeos a su teléfono inteligente.

-  • Es necesario un cable USB de tipo C a tipo C para la conexión a un iPad y otros dispositivos equipados con conectores USB de tipo C.
- Los resultados deseados no se pueden lograr con un cable USB tipo C a Lightning. Use un adaptador de cámara.

Conexión de la cámara y el ordenador

- 1 Seleccione **AUTO** o **ALIMEN. OFF/COMUNIC. ON** para **AJUST. ALIMEN. USB/COMUNIC.** en el menú ajuste de red/USB.
- 2 Seleccione **2: LECTOR DE TARJETA USB** para **SELECC. AJUSTE CONEXIÓN.**
- 3 Apague la cámara.
- 4 Encienda el ordenador.
- 5 Conecte el cable USB.

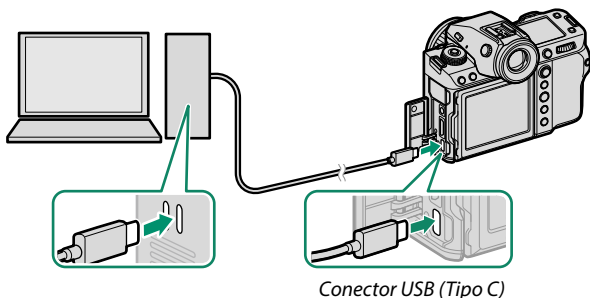

! El cable USB no debe tener más de 1 m (3,3 pies) de longitud y debe ser apto para la transferencia de datos.

- 6 Encienda la cámara.
- 7 Copie imágenes en su ordenador.
 - **Mac OS X/OS X/macOS:** Podrá copiar imágenes en su ordenador usando Image Capture (suministrado con su ordenador) u otro software. Utilice un lector de tarjetas para copiar archivos de más de 4 GB.
 - **Windows:** Las imágenes se pueden copiar en su ordenador mediante las aplicaciones suministradas con el sistema operativo.



- Apague la cámara antes de desconectar el cable USB.
- Al conectar los cables USB, asegúrese de introducir completamente los conectores en la orientación correcta. Conecte la cámara directamente al ordenador; no utilice un concentrador USB o teclado.
- La interrupción del suministro de energía durante la transferencia puede causar la pérdida de datos o daños a la tarjeta de memoria. Inserte una pila nueva o recién cargada antes de conectar la cámara.
- Si introduce una tarjeta de memoria que contenga un gran número de imágenes, puede haber una demora antes de que se abra el software y no será posible importar o guardar imágenes. Utilice un lector de tarjetas de memoria para transferir las imágenes.
- Asegúrese de que la lámpara indicadora esté apagada o iluminada en verde antes de apagar la cámara.
- No desconecte el cable USB mientras la transferencia esté en curso. No cumplir con esta precaución puede causar la pérdida de datos o daños a la tarjeta de memoria.
- Desconecte la cámara antes de insertar o de extraer las tarjetas de memoria.
- En algunos casos puede no ser posible acceder a imágenes guardadas en un servidor de red utilizando el software de la misma forma que en un ordenador independiente.
- No retire de inmediato la cámara del sistema ni desconecte el cable USB una vez que el mensaje indicando que la copia está en curso desaparece de la pantalla del ordenador. Si el número de imágenes copiadas es muy grande, la transferencia de datos podría continuar después de que el mensaje deje de visualizarse.
- Todos los costes facturados por la compañía telefónica o proveedor de servicios de Internet al utilizar servicios que requieran una conexión a Internet corren a cargo del usuario.

Uso de la cámara como una cámara web

La cámara puede conectarse a un ordenador para su uso como cámara web.

- 1 Seleccione **AUTO** o **ALIMEN. OFF/COMUNIC. ON** para **AJUST. ALIMEN. USB/COMUNIC.** en el menú ajuste de red/USB.
- 2 Seleccione **6: WEBCAM USB** para **SELECC. AJUSTE CONEXIÓN.**
- 3 Conecte la cámara al ordenador a través de USB y, a continuación, encienda la cámara (📖 108).
- 4 Seleccione la cámara en la aplicación donde se utilizará como cámara web.

Impresoras instax SHARE

Imprima imágenes desde su cámara digital en impresoras instax SHARE.

Establecer una conexión

Seleccione **CONF.CONEX.IMPR. instax** en el menú de ajuste de red/USB e introduzca el nombre de la impresora instax SHARE (SSID) y la contraseña.

El nombre de la impresora (SSID) y la contraseña

El nombre de la impresora (SSID) se puede encontrar en la parte inferior de la impresora; la contraseña por defecto es "1111". Si ya ha elegido una contraseña distinta para imprimir desde un teléfono inteligente, introduzca esa contraseña en su lugar.

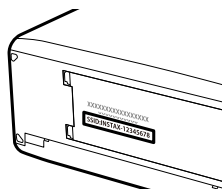

Impresión de imágenes

- 1 Seleccione **1: AJUSTE UNIVERSAL** para **SELECC. AJUSTE CONEXIÓN**.
- 2 Encienda la impresora.
- 3 Seleccione **☐ MENÚ DE REPRODUCCIÓN > IMPRESIÓN IMPR. instax**. La cámara se conectará a la impresora.
- 4 Use el mando de enfoque (palanca de enfoque) para visualizar la imagen que desea imprimir y, a continuación, pulse **MENU/OK**.

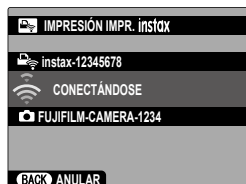

- Las imágenes tomadas con otras cámaras no se pueden imprimir.
- El área impresa es menor que el área visible en el monitor LCD.
- Las pantallas pueden variar dependiendo de la impresora conectada.

- 5 La imagen se enviará a la impresora y comenzará la impresión.

Fotografía anclada

La cámara puede controlarse remotamente y puede realizar fotografías desde un ordenador conectado a través de USB o LAN por cable o inalámbrica.



Esta sección explica únicamente las conexiones USB. Para obtener más información acerca de la fotografía anclada a través de una LAN por cable o inalámbrica, visite el siguiente sitio web.

<https://fujifilm-dsc.com/en-int/manual/gfx100ii/>

Fotografía anclada mediante USB

Conecte la cámara a un ordenador mediante USB para la fotografía anclada.

- 1 Seleccione **AUTO** o **ALIMEN. OFF/COMUNIC. ON** para **AJUST. ALIMEN. USB/COMUNIC.** en el menú ajuste de red/USB.
- 2 Seleccione **3: DISPARO AUTO TETHER USB** o **4: DISPARO FIJO TETHER USB** para **SELECC. AJUSTE CONEXIÓN.**



- Si selecciona **3: DISPARO AUTO TETHER USB**, la fotografía anclada se habilitará automáticamente al encender el ordenador al cual esté conectada la cámara. Si el ordenador está apagado o no está conectado, la fotografía anclada se suspenderá y las imágenes se guardarán en la tarjeta de memoria de la cámara.
- Si la cámara se desconecta del ordenador mientras **4: DISPARO FIJO TETHER USB** está seleccionado, continuará operando en el modo anclado y no se grabarán imágenes.

- 3 Conecte la cámara al ordenador a través de USB y, a continuación, encienda la cámara (📖 108).
- 4 Tome imágenes mediante la fotografía anclada.
Utilice software tal como “Adobe Lightroom Classic + FUJIFILM Tether Shooting Plug-in” o “FUJIFILM X Acquire”.



- Para más información sobre la fotografía anclada, visite el siguiente sitio web.

<https://app.fujifilm-dsc.com/en/tether/>

- Visite el siguiente sitio web para obtener información sobre el software utilizado.

<https://fujifilm-x.com/products/software/>

Procesamiento RAW

Al usar X RAW STUDIO podrá modificar la potencia del motor de procesamiento de imágenes de la cámara al procesar imágenes RAW en un ordenador.

- 1 Seleccione **AUTO** o **ALIMEN. OFF/COMUNIC. ON** para **AJUST. ALIMEN. USB/COMUNIC.** en el menú ajuste de red/USB.
- 2 Seleccione **5: CONV. RAW USB/REST. COPIA SEG.** para **SELECC. AJUSTE CONEXIÓN.**
- 3 Conecte la cámara al ordenador a través de USB y, a continuación, encienda la cámara (📖 108).
- 4 Inicie X RAW STUDIO.
El procesamiento RAW se puede realizar utilizando X RAW STUDIO.



Visite el siguiente sitio web para obtener información sobre el software utilizado.

<https://fujifilm-x.com/products/software/>

Guardar y cargar ajustes

Los ajustes de la cámara se pueden guardar o cargar desde ordenadores que utilicen FUJIFILM X Acquire.

- 1 Seleccione **AUTO** o **ALIMEN. OFF/COMUNIC. ON** para **AJUST. ALIMEN. USB/COMUNIC.** en el menú ajuste de red/USB.
- 2 Seleccione **5: CONV. RAW USB/REST. COPIA SEG.** para **SELECC. AJUSTE CONEXIÓN.**
- 3 Conecte la cámara al ordenador a través de USB y, a continuación, encienda la cámara (📖 108).
- 4 Inicie FUJIFILM X Acquire.
Los ajustes de la cámara se pueden guardar o cargar usando FUJIFILM X Acquire.



Visite el siguiente sitio web para obtener información sobre el software utilizado.

<https://fujifilm-x.com/products/software/>

Grabación remota de vídeos desde un navegador web

Controle la cámara y grabe vídeos remotamente desde un ordenador o teléfono inteligente. El ordenador puede conectarse con hasta cuatro cámaras.





Visite el siguiente sitio web para obtener información sobre el software utilizado.

<https://fujifilm-dsc.com/en-int/manual/gfx100ii/>

Lista de menús

6

Los menús de disparo (fotografía fija)

Los elementos marcados con los iconos  y  están disponibles en los menús de disparo de fotografías fijas y vídeo. Los cambios a estos elementos en cualquiera de los menús también se aplican al elemento del menú restante.

AJUSTE DE CALIDAD DE LA IMAGEN

Para visualizar los ajustes de calidad de la imagen, pulse **MENU/OK** en la pantalla de disparo de la foto y seleccione la pestaña **Q** (AJUSTE DE CALIDAD DE LA IMAGEN).







| Ajuste | Descripción |
|------------------------------|--|
| TAMAÑO IMAGEN | Seleccione el tamaño y la relación de aspecto para las nuevas fotografías. |
| CALIDAD IMAGEN | Configure los ajustes de compresión JPEG o HEIF o habilite o deshabilite la grabación RAW. |
| GRABACIÓN RAW | Elija las opciones de grabación de las imágenes RAW. |
| SELECCIONAR JPEG/HEIF | Seleccione si las imágenes se grabarán en JPEG o HEIF. |
| SIMULAC. PELÍCULA | Seleccione una paleta de colores y una gama de tonos. |
| COLOR MONOCROMÁTICO | Seleccione un tinte monocromo para las fotografías realizadas usando SIMULAC. PELÍCULA > A ACROS y B MONOCHROME . |
| EFFECTO GRANULADO | Añada un efecto de grano de película. |
| EF. COLOR CHROME | Aumente la gama de tonos disponibles para renderizar colores que tienden a estar muy saturados, como rojos, amarillos y verdes. |
| COLOR AZUL FX CROMO | Aumente la gama de tonos disponibles para renderizar los azules. |
| EFFECTO PIEL SUAVE | Tez suave. |
| RANGO DINÁMICO | Elija un rango dinámico para las fotografías. |
| PRIORIDAD RANGO D | Reduzca la pérdida de detalles en altas luces y sombras para lograr resultados naturales al fotografiar escenas de alto contraste. |
| EQUILIBRIO BLANCO | Adapte el balance de blancos a la fuente de luz, ya sea a la luz solar directa o a la luz artificial. |

| Ajuste | Descripción |
|---|--|
| CURVA DE TONO | Con referencia a una curva de tono ajuste la apariencia de las altas luces o las sombras, haciéndolas más intensas o más suaves. |
| COLOR | Permite ajustar la densidad del color. |
| NITIDEZ | Agudiza o suaviza los perfiles. |
| REDUCCIÓN RUIDO ISO ALTO | Reduzca el ruido en las imágenes tomadas con sensibilidades altas. |
| CLARIDAD | Aumente la definición mientras modifica los tonos en las altas luces y en las sombras lo menos posible. |
| RED.RUIDO EXP. LARG. | Reduzca el moteado en las exposiciones prolongadas. |
| OPT. MODUL. OBJV. | Reduzca la ligera pérdida de definición causada por la difracción con diafragmas pequeños. |
| ESPACIOS COLOR | Permite escoger el espectro de colores disponibles para la reproducción a color. |
|  ASIGNACIÓN DE PÍXELES | Utilice esta opción si nota manchas brillantes en las imágenes. |
|  EDIT./GUARD.AJUST. PERS. | Guarde los ajustes personalizados del menú de disparo. |
| AJUSTE PERSONAL. DE ACTUALIZACIÓN AUTO. | Seleccione si los bancos de ajustes personalizados se actualizan automáticamente para reflejar los cambios en los ajustes. |
|  AJUST.ADPTADOR MONTURA | Configure los ajustes de los objetivos con montura M conectados mediante un FUJIFILM M MOUNT ADAPTER opcional. |

AJUSTE DE AF/MF

Para visualizar los ajustes de AF/MF, pulse **MENU/OK** en la pantalla de disparo de la foto y seleccione la pestaña  (**AJUSTE DE AF/MF**).



| Ajuste | Descripción |
|--|---|
| ÁREA DE ENFOQUE | Seleccione el área de enfoque. |
| MODO AF | Seleccione el tamaño del área de enfoque. |
| CONFIGURACIÓN PERSONALIZADA DE ZONA | Cree zonas de enfoque personalizadas para su uso al seleccionar ZONA para MODO AF . |
| MODO AF TODOS LOS AJUSTES | Seleccione los modos AF disponibles al seleccionar TODAS para MODO AF . |
| AJUSTES PERSONALES AF-C | Seleccione las opciones de seguimiento de enfoque que se utilizarán al seleccionar C para el modo de enfoque. |
| ALM. MODO AF POR ORIENT. | Seleccione si el modo AF utilizado cuando la cámara se encuentra en posición vertical se almacena por separado de aquel utilizado cuando la cámara se encuentra en la orientación horizontal. |
| VISUALIZ. PUNTO AF   | Elija si se muestran los cuadros de enfoque individual al seleccionar ZONA o AMPLIO/SEGUIMIENTO para MODO AF . |
|   PUNTO DE ENFOQUE EN BUCLE | Seleccione si la selección del área de enfoque estará limitada por los bordes de la pantalla o "avanzará" desde un extremo de la pantalla al otro. |
| N.º DE PUNTOS DE ENFOQUE | Seleccione el número de puntos de enfoque disponibles para la selección de puntos de enfoque. |
| PRE-AF | Seleccione si la cámara continuará ajustando el enfoque incluso si el disparador no está pulsado hasta la mitad. |
|   LUZ AUX. AF | Seleccione si la luz auxiliar de AF se encenderá para asistir en el enfoque automático. |
|  AJ. DETEC. OCULAR/FACIAL | Seleccione si la cámara dará prioridad a los rostros sobre los objetos del fondo al ajustar el enfoque y la exposición. |
| AJUSTE DE DETECCIÓN DE SUJETO | Seleccione si la cámara dará prioridad a los sujetos de un tipo seleccionado, como animales o vehículos, al ajustar el enfoque. |

| Ajuste | Descripción |
|--|---|
| AF+MF | Seleccione si podrá activar el enfoque manual girando el anillo de enfoque durante el bloqueo del enfoque. |
| ASIST. MF | Elija cómo se muestra el enfoque en el modo de enfoque manual. |
| ENCLAVE AYUDA MF Y ANILLO ENFOQUE | Seleccione si la pantalla de enfoque seleccionada para ASIST. MF aparecerá al girar el anillo de enfoque en el modo de enfoque manual. |
| COMPROB. ENFOQUE | Seleccione si la pantalla ampliará automáticamente el zoom sobre el área de enfoque seleccionada al girar el anillo de enfoque en el modo de enfoque manual. |
| INTERB. AE PUN.+ÁREA ENF. | Seleccione si la medición puntual medirá el cuadro de enfoque actual. |
|   AJUSTE AF INSTANTÁNEO | Seleccione el modo de enfoque de la cámara al pulsar botones de función a los que se les asignan funciones tales como el bloqueo AF en el modo de enfoque manual. |
|   ESC. PROFUNDIDAD DE CAMPO | Elija una escala para la profundidad de campo. |
| PRIORIDAD DISPARO/ ENFOQUE | Seleccione si se pueden tomar fotografías pulsando el disparador hasta el fondo cuando la cámara no está enfocada. |
|   LIMITADOR DE RANGO AF | Limite el abanico de distancias de enfoque disponibles para aumentar la velocidad de enfoque. |
| MODO DE PANTALLA TÁCTIL | Seleccione las operaciones de disparo realizadas utilizando los controles táctiles. |

AJUSTE DE LOS MODOS DE DISPARO

Para visualizar los ajustes de disparo, pulse **MENU/OK** en la pantalla de disparo de la foto y seleccione la pestaña  (**AJUSTE DE LOS MODOS DE DISPARO**).

| Ajuste | Descripción |
|--|---|
| AUTODISPARADOR | Seleccione un retardo para la liberación del obturador. |
| AJ. GUARDAR TEMP. AUTO. | Seleccione si los ajustes del disparador automático serán restaurados al apagar la cámara. |
| LUZ TEMPORIZADOR AUTO. | Seleccione si la luz del disparador automático se iluminará durante la fotografía con disparador automático. |
| DISPAR. TEMPORIZ. INTERV. | Configure la cámara para que realice automáticamente un número de tomas seleccionado en un intervalo predeterminado. |
| SUAVIZADO EXPOS. DISP. TEMPOR. INTERVALOS | Seleccione si la exposición se ajusta automáticamente durante la fotografía con disparo a intervalos para evitar que cambie drásticamente entre tomas. |
| MODO DE PRIORIDAD DE INTERVALO | Seleccione si la cámara ajustará la velocidad de obturación durante la fotografía con temporizador y disparo a intervalos para garantizar que las exposiciones no duren más que el intervalo entre las fotografías. |
| AJUSTE DE HORQUILLADO AE | Ajuste la configuración del horquillado de la exposición. |
| SIMULACIÓN PELÍC.CONT. | Seleccione los tres tipos de simulación de película usados para el horquillado de la simulación de película. |
| AJUSTE BKT DE ENFOQUE FOTOMETRÍA | Configure los ajustes para el horquillado del enfoque. Seleccione el modo en el que la cámara mide la exposición. |
| TIPO DE OBTURADOR | Seleccione el tipo de obturador. |
| REDUCCIÓN PARPADEO | Seleccione si reducirá los parpadeos en las imágenes y en la pantalla al disparar bajo iluminación fluorescente y otras fuentes de luz similares. |
| AJ. VELOCIDAD OBTURADOR SIN PARPADEO | Seleccione si la velocidad de obturación se podrá ajustar en incrementos más pequeños para reducir el parpadeo con iluminación LED y similares. |



| Ajuste | Descripción |
|--|---|
| ISO | Ajuste la sensibilidad de la cámara a la luz. |
| ESTABIL. IMAGEN | Seleccione si desea o no habilitar la estabilización de imagen. |
| MODO FORM. 35 mm | Tome imágenes con un ángulo de visión equivalente al de una cámara de formato de 35 mm. |
|  AJ. VENTILADOR DE REFRIGERACIÓN | Ajuste la configuración ventiladores opcionales. |
|  COMUNIC. INALÁMBRICA | Establezca conexiones inalámbricas a teléfonos inteligentes, tabletas u otros dispositivos. |

AJUSTE DEL FLASH

Para visualizar los ajustes del flash, pulse **MENU/OK** en la pantalla de disparo de la foto y seleccione la pestaña  (**AJUSTE DEL FLASH**).

| Ajuste | Descripción |
|-------------------------------|--|
| AJUSTE FUNCIÓN FLASH | Configure ajustes tales como el modo de control del flash, el nivel del flash y la potencia del flash. |
| SUPR. OJOS ROJOS | Seleccione si eliminará los efectos de ojos rojos ocasionado por el flash. |
| MODO BLOQUEO-TTL | Seleccione un modo de bloqueo TTL. |
| AJUSTE DE LA LUZ LED | Elija si usará la luz de vídeo LED de las unidades de flash (si está disponible) como captador de luz o luz auxiliar de AF al tomar fotos. |
| AJUSTE FLASH PRINCIPAL | Seleccione grupos al usar el flash de la cámara como controlador para el control de flash remoto inalámbrico óptico Fujifilm. |
| AJUSTE CH | Seleccione el canal utilizado para la comunicación entre el flash controlador y los flashes remotos. |





Los menús de disparo (vídeos)

 Los elementos marcados con los iconos  y  están disponibles en los menús de disparo de fotografías fijas y vídeo. Los cambios a estos elementos en cualquiera de los menús también se aplican al elemento del menú restante.

AJUSTE DE LA PELÍCULA















Para visualizar las opciones de grabación de vídeo, pulse **MENU/OK** en la pantalla de disparo del vídeo y seleccione la pestaña  (**AJUSTE DE LA PELÍCULA**).

| Ajuste | Descripción |
|---|---|
| LISTA DE AJUSTES DE VÍDEO | Visualice los ajustes de grabación del vídeo actual. |
| FORMATO DE IMAGEN | Seleccione el formato en el que se grabarán los vídeos. |
| MODO VÍDEO | Configure los ajustes de grabación de vídeo. |
| GRAB. ALTA VEL. | Configure los ajustes para los vídeos a alta velocidad. |
|  TEMPORIZADOR | Seleccione un retardo de autodisparador para la grabación de vídeos. |
| AJUSTE GRABACIÓN TARJETA | Elija los ajustes del archivo de vídeo, incluyendo el destino, el tipo de archivo y la compresión. |
| AJUSTE DE SALIDA HDMI | Ajuste la configuración a utilizar cuando la pantalla de disparo se emita a un dispositivo HDMI. |
| AJUSTE AUMENTO RECORTE VÍDEO | Fije la relación de recorte de vídeo para 4K y FHD de acuerdo a la opción seleccionada para FORMATO DE IMAGEN . |
| GRABACIÓN F-Log/HLG | Seleccione el destino de los vídeos F-Log y HLG (Hybrid Log-Gamma) filmados mientras la cámara está conectada a un dispositivo HDMI. |
| AJUSTE DEL NIVEL DE DATOS | Seleccione el alcance de la señal de los vídeos grabados con la cámara. |
|  FOTOMETRÍA | Seleccione el modo en el que la cámara mide la exposición. |
|  AJ. VELOCIDAD OBTURADOR SIN PARPADEO | Seleccione si la velocidad de obturación se podrá ajustar en incrementos más pequeños para reducir el parpadeo con iluminación LED y similares. |
|  MODO ESTABILIZ. IMAGEN | Seleccione el modo de estabilización de imagen. |
|  AUMENTAR MODO ESTABILIZ. IM. | Seleccione el nivel de estabilización de imagen. |

| Ajuste | Descripción |
|--|---|
|  ISO | Ajuste la sensibilidad de la cámara a la luz. |
| AJUSTE CEBRA | Seleccione si las altas luces que podrían estar sobreexpuestas se indican mediante franjas de tipo cebra en la pantalla del modo vídeo. |
| NIVEL CEBRA | Seleccione el umbral de brillo para la pantalla de franjas de tipo cebra. |
| WAVEFORM/VECTORSCOPE | Seleccione si desea visualizar las señales de crominancia y luminancia durante la grabación de vídeo. |
| CONTROL VÍDEO OPTIMIZADO  | Los ajustes pueden configurarse usando los diales de control y los controles de la pantalla táctil. |
|  INDICADOR CUADRO DE GRABACIÓN | Seleccione si los bordes de la pantalla cambiarán de color durante la grabación de vídeos. |
| LUZ INDICADORA | Seleccione la luz (indicador o ayuda de AF) que se encenderá durante la grabación de vídeos y si parpadeará o permanecerá iluminada. |
|   AJ. VENTILADOR DE REFRIGERACIÓN | Ajuste la configuración ventiladores opcionales. |
|  EDIT./GUARD.AJUST. PERS. | Guarde los ajustes personalizados del menú de disparo. |
|  AJ. PERSONALIZ. ACTUALIZACIÓN AUTOM. | Seleccione si los bancos de ajustes personalizados se actualizan automáticamente para reflejar los cambios en los ajustes. |
|   COMUNIC. INALÁMBRICA | Establezca conexiones inalámbricas a teléfonos inteligentes, tabletas u otros dispositivos. |

AJUSTE DE CALIDAD DE LA IMAGEN



Para visualizar los ajustes de calidad de la imagen, pulse **MENU/OK** en la pantalla de disparo del vídeo y seleccione la pestaña **Q** (AJUSTE DE CALIDAD DE LA IMAGEN).

| Ajuste | Descripción |
|---|---|
|  SIMULAC. PELÍCULA | Elija un efecto de simulación de película para la grabación de vídeos. |
|  COLOR MONOCROMÁTICO | Seleccione un tinte monocromo para los vídeos grabados usando SIMULAC. PELÍCULA >  ACROS y  MONOCHROME . |
|  RANGO DINÁMICO | Seleccione un rango dinámico para la grabación de vídeos. |
|  EQUILIBRIO BLANCO | Adapte el balance de blancos a la fuente de luz, ya sea a la luz solar directa o a la luz artificial. |
|  CURVA DE TONO | Con referencia a una curva de tono ajuste la apariencia de las altas luces o las sombras, haciéndolas más intensas o más suaves. |
|  COLOR | Permite ajustar la densidad del color. |
|  NITIDEZ | Agudiza o suaviza los perfiles. |
|  REDUCCIÓN RUIDO ISO ALTO | Reduzca el ruido en las imágenes tomadas con sensibilidades altas. |
| RR ENTRE FOTOGRAMAS | Seleccione si desea reducir el ruido entre fotogramas. |
|   ASIGNACIÓN DE PÍXELES | Utilice esta opción si nota manchas brillantes en los vídeos. |
| F-Log2 PRIORIDAD RANGO D | Seleccione si desea que el rango dinámico sea más amplio al grabar vídeos F-Log2 con FORMATO DE IMAGEN ajustado en GF o Premista , el tamaño de imagen ajustado en DCL o 4K y una velocidad de fotogramas de 30 fps o menos. Cuando este ajuste está habilitado puede ocurrir un efecto de persiana. |
|  CORRC ILUMN PERIF | Seleccione si desea reducir el viñeteado al grabar vídeos. |
|   AJUST.ADPTADOR MONTURA | Configure los ajustes de los objetivos con montura M conectados mediante un FUJIFILM M MOUNT ADAPTER opcional. |

AJUSTE DE AF/MF

Para visualizar los ajustes de AF/MF, pulse **MENU/OK** en la pantalla de disparo del vídeo y seleccione la pestaña **AF/MF** (**AJUSTE DE AF/MF**).

| Ajuste | Descripción |
|---|---|
|  ÁREA DE ENFOQUE | Seleccione el área de enfoque. |
|  MODO AF | Seleccione el tamaño del área de enfoque. |
|  AJUSTES PERSONALES AF-C | Seleccione las opciones de seguimiento de enfoque al grabar vídeos con C seleccionado para el modo de enfoque. |
|  PUNTO DE ENFOQUE EN BUCLE | Seleccione si la selección del área de enfoque estará limitada por los bordes de la pantalla o "avanzará" desde un extremo de la pantalla al otro. |
|  LUZ AUX. AF | Seleccione si la luz auxiliar de AF se encenderá para asistir en el enfoque automático. |
|  AJ. DETEC. OCULAR/FACIAL | Seleccione si la cámara dará prioridad a los rostros sobre los objetos del fondo al ajustar el enfoque y la exposición. |
|  AJUSTE DE DETECCIÓN DE SUJETO | Seleccione si la cámara dará prioridad a los sujetos de un tipo seleccionado, como animales o vehículos, al ajustar el enfoque. |
|  AF+MF | Seleccione si podrá activar el enfoque manual durante el enfoque automático girando el anillo de enfoque. |
|  ASIST. MF | Elija cómo se muestra el enfoque en el modo de enfoque manual. |
|  ENCLAVE AYUDA MF Y ANILLO ENFOQUE | Seleccione si la pantalla de enfoque seleccionada para ASIST. MF aparecerá al girar el anillo de enfoque en el modo de enfoque manual. |
|  COMPROB. ENFOQUE | Seleccione si la pantalla ampliará automáticamente el zoom sobre el área de enfoque seleccionada al girar el anillo de enfoque en el modo de enfoque manual. |
|  AJUSTE AF INSTANTÁNEO | Seleccione el modo de enfoque de la cámara al pulsar botones de función a los que se les asignan funciones tales como el bloqueo AF en el modo de enfoque manual. |

| Ajuste | Descripción |
|--|---|
|  ESC. PROFUNDIDAD DE CAMPO | Elija una escala para la profundidad de campo. |
|  LIMITADOR DE RANGO AF | Limite el abanico de distancias de enfoque disponibles para aumentar la velocidad de enfoque. |
|  MODO DE PANTALLA TÁCTIL | Seleccione las operaciones de disparo realizadas utilizando los controles táctiles. |
| BLOQUEO CONTROL DE ENFOQUE | Elija si el zoom de enfoque permanecerá activo una vez que comience la grabación del vídeo. |

AJUSTE DE AUDIO

Para visualizar los ajustes de audio, pulse **MENU/OK** en la pantalla de disparo del vídeo y seleccione la pestaña  (**AJUSTE DE AUDIO**).

| Ajuste | Descripción |
|------------------------------------|---|
| AJ. NIVEL MIC. INTERNO | Ajuste del nivel de grabación del micrófono integrado. |
| AJ. NIVEL MIC. EXTERNO | Ajuste el nivel de grabación de los micrófonos externos. |
| AJUSTE JACK MIC. | Especifique el tipo de dispositivo de audio conectado al conector del micrófono/disparador remoto. |
| LIMITADOR NIVEL MIC. | Reduce la distorsión causada por la entrada que exceda los límites de los circuitos de audio del micrófono. |
| FILTRO DE VIENTO | Seleccione si desea o no activar la reducción de ruido del viento durante la grabación de vídeo. |
| FILTRO DE CORTE BAJO | Seleccione si desea o no activar reducir el ruido de baja frecuencia durante la grabación de vídeo. |
| VOLUMEN AURICULARES | Ajuste el volumen de los auriculares. |
| MIC./DISP. REMOTO | Especifique si desea que el dispositivo conectado al conector del micrófono/disparador remoto sea un dispositivo de audio o un disparador remoto. |
| AJUSTE DE ADAPTADOR MIC XLR | Ajuste la configuración del canal de entrada del micrófono y similares para su uso con adaptadores de micrófono XLR. |

AJUSTE CÓDIGO TIEMPO

Para visualizar los ajustes del código de tiempo, pulse **MENU/OK** en la pantalla de disparo del vídeo y seleccione la pestaña **TC** (AJUSTE CÓDIGO TIEMPO).

| Ajuste | Descripción |
|--|---|
| VISUAL. CÓDIGO TIEMPO | Seleccione si desea visualizar los códigos de tiempo durante la grabación y reproducción de vídeos. |
| AJUSTE TIEMPO INICIAL | Seleccione la hora de inicio del código de tiempo. |
| AJUSTE RECUENTO | Elija si el tiempo se cronometra continuamente o solo durante la grabación de vídeos. |
| SALTO DE CUADROS | Seleccione si desea o no habilitar la caída de fotogramas. |
| SALIDA CÓD. TIEMPO HDMI | Seleccione si los códigos de tiempo son enviados a los dispositivos HDMI. |
| CONFIGURACIÓN SINCRONIZACIÓN DE CÓDIGO DE TIEMPO. | Seleccione si desea sincronizar los códigos de tiempo con un dispositivo externo. |

El menú de reproducción

El menú de reproducción se visualiza al pulsar **MENU/OK** en el modo de reproducción.







| Ajuste | Descripción |
|---|---|
| CAMBIO RANURA | Elija la tarjeta o el SSD con conexión USB cuyas imágenes serán reproducidas. |
| CONVERSIÓN RAW | Copie las imágenes RAW en otros formatos. |
| CONVERS. DE HEIF A JPEG/TIFF | Convierta las imágenes HEIF a JPEG o TIFF. |
| BORRAR | Borre imágenes individuales, múltiples imágenes seleccionadas o todas las imágenes. |
| ELIMINACIÓN SIMULTÁNEA | Seleccione si borrar la copia RAW o JPEG/HEIF de las imágenes grabadas simultáneamente en las Ranuras 1 y 2 para tarjetas de memoria con SEPARADO seleccionado para  CONF. DAT. GUARD. >  AJUSTE RANURA TARJETA elimina la copia restante. |
| REENCUADRE | Permite crear una copia recortada de la imagen actual. |
| REDIMENSIONAR | Cree una copia pequeña de la imagen actual. |
| PROTEGER | Permite proteger imágenes contra el borrado accidental. |
| GIRAR IMAGEN | Seleccione si las imágenes girarán para su visualización durante la reproducción. |
| AJUSTE DE NOTA DE VOZ | Seleccione si desea añadir anotaciones de voz a las fotografías. |
| EVALUACIÓN | Evalúe imágenes usando estrellas. |
| COPIAR | Copie imágenes entre las tarjetas de la primera y la segunda ranura o un SSD conectado mediante USB. |
| TRANSF. IMAGEN A SMARTPHONE | Seleccione imágenes para su posterior carga a un teléfono inteligente. |
|  COMUNIC. INALÁMBRICA | Establezca conexiones inalámbricas a teléfonos inteligentes, tabletas u otros dispositivos. |

| Ajuste | Descripción |
|--|--|
| DESCOMPRESIÓN PANT. EN REPRODUCCIÓN | Seleccione si los vídeos filmados con ANAMÓRFICO(35mm) seleccionado para FORMATO DE IMAGEN se descomprimen durante la reproducción con la relación de aspecto seleccionada durante la grabación. |
| ASIST. PARA ÁLBUM | Cree álbumes con sus fotos preferidas. |
| PED. COPIAS (DPOF) | Cree un "pedido de copias" digital para las impresoras compatibles con DPOF. |
| IMPRESIÓN IMPR. instax | Imprima imágenes desde impresoras Fujifilm instax SHARE. |
| RELACIÓN ASPECTO | Seleccione la relación de aspecto de las imágenes visualizadas en un televisor. |

Los menús de configuración

AJUSTE DE USUARIO

Para acceder a los ajustes básicos, pulse **MENU/OK**, seleccione la pestaña  (**CONFIGURAR**) y elija **AJUSTE DE USUARIO**.

| Ajuste | Descripción |
|--|--|
| FORMATEAR | Formatee las tarjetas de memoria o los SSD conectados por USB. |
|  AJUSTE DE ÁREA | Elija su ubicación. |
| FECHA/HORA | Ajuste el reloj de la cámara. |
| DIF.HORARIA | Alterne entre su zona horaria y la zona horaria de su ubicación actual. |
|  言語/LANG. | Seleccione un idioma. |
|  AJUSTE DE MI MENÚ | Edite los elementos indicados en la pestaña  (MI MENÚ), un menú personalizado con las opciones del menú de las fotos de uso más frecuente. |
|  AJUSTE DE MI MENÚ | Edite los elementos indicados en la pestaña  (MI MENÚ), un menú personalizado con las opciones del menú de vídeo de uso más frecuente. |
| LIMPIEZA DEL SENSOR | Elimine el polvo del sensor de imagen de la cámara. |
| EDAD DE LA BATERÍA | Verifique la antigüedad de la batería. |
| REINICIAR | Restablezca las opciones de disparo o del menú de configuración a sus valores predeterminados. |
| REGULACIÓN | Visualice copias electrónicas del número de modelo del producto y otros certificados. |

CONFIG. SONIDO

Para acceder a los ajustes de sonido, pulse **MENU/OK**, seleccione la pestaña  (**CONFIGURAR**) y elija **CONFIG. SONIDO**.

| Ajuste | Descripción |
|---|---|
| VOL. PITIDO AF | Elija el volumen del pitido que se oirá cuando la cámara enfoque. |
| VOL. PITIDO TEMP. AUTOMÁT. | Elija el volumen del pitido que suena mientras el autodisparador está activo. |
| VOLUMEN BOTONES | Permite ajustar el volumen de los sonidos producidos al manejar los controles de la cámara. |
|  VOLUMEN INICIO/ PARADA GRAB. | Seleccione el volumen al inicio y al final de la grabación de vídeos. |
| MSEF VOL. OBTUR. ELECTRÓNICO | Ajuste el volumen de los sonidos producidos por el obturador mecánico o el obturador electrónico de cortinilla delantera. |
| MSEF SON. OBTUR. ELECTRÓNICO | Elija el sonido producido por el obturador mecánico o obturador electrónico de cortinilla delantera. |
| ES VOL. OBTUR. ELECTRÓNICO | Ajuste el volumen de los sonidos producidos por el obturador electrónico. |
| ES SON. OBTUR. ELECTRÓNICO | Elija el sonido producido por el obturador electrónico. |
| VOL.REPRODUCCIÓN | Ajuste el volumen de la reproducción de vídeos. |
| REPRODUCCIÓN DE AUDIO 4 canales | Ajuste la configuración del audio para su uso al visualizar vídeos de 4 canales. |

CONFIG. PANTALLA

Para acceder a los ajustes de pantalla, pulse **MENU/OK**, seleccione la pestaña **☰ (CONFIGURAR)** y elija **CONFIG. PANTALLA**.

| Ajuste | Descripción |
|--|--|
| AJUSTE MODO VISOR | Configure los ajustes del sensor ocular, EVF (visor electrónico) o los modos de visualización del monitor LCD. |
| BRILLO EVF | Ajuste el brillo de la pantalla en el visor electrónico. |
| COLOR EVF | Ajuste la saturación de la pantalla en el visor electrónico. |
| AJUSTE DE COLOR EVF | Ajuste el color de la pantalla en el visor electrónico. |
| BRILLO LCD | Ajuste el brillo del monitor. |
| COLOR LCD | Ajuste la saturación del monitor. |
| AJUSTE DE COLOR LCD | Ajuste el color de la pantalla en el monitor LCD. |
| MOSTRAR FOTO | Escoja cuánto tiempo se mostrarán las imágenes después del disparo. |
| INFO. GIRO AUTOMÁTICO | Seleccione si los indicadores en el visor (EVF) y el monitor LCD girarán para coincidir con la orientación de la cámara. |
| VER. EXP./EQUILIBRIO BLANCO MODO MANUAL | Seleccione si desea o no habilitar la exposición y/o la vista previa del balance de blancos. |
| VISTA EN VIVO NATURAL | Seleccione si los efectos de los ajustes se visualizarán en el monitor. |
| ASISTENTE VISUALIZ. F-Log | Seleccione si mostrará una vista previa del tono corregido (equivalente a BT.709) al grabar o ver vídeos F-Log. |
| AJUSTE DE NIVEL ELECTRÓNICO | Configure los ajustes que se van a utilizar al tomar imágenes utilizando la pantalla de horizonte virtual. |
| GUÍA ENCUADRE | Seleccione un tipo de cuadrícula de encuadre para el modo de disparo. |
| VIS. GIRO AUTO | Seleccione si girará automáticamente las imágenes en vertical (retrato) durante la reproducción. |

| Ajuste | Descripción |
|---|---|
| AMPLIACIÓN DE REPRODUCCIÓN | Seleccione la relación de zoom para el zoom de reproducción. |
| UNID. ESCALA ENF. | Seleccione las unidades utilizadas para el indicador de distancia de enfoque. |
| AJUSTES PANTALLA DUAL | Elija el contenido de las dos ventanas en la pantalla dual. |
| AUMENTO DE PANTALLA COMPLETA EVF | Seleccione la ampliación de la visualización EVF a pantalla completa. |
| VER AJ. PERSONAL. | Seleccione los elementos mostrados en la pantalla de indicación estándar. |
| MODO INDICA. GRANDES (EVF) | Seleccione si visualizará indicadores grandes en el visor (EVF). |
| MODO INDICA. GRANDES (LCD) | Seleccione si visualizará indicadores grandes en el monitor LCD. |
| CONF. PANT. INDICA. GRAND. | Elija los indicadores que aparecen cuando se ha seleccionado SÍ para MODO INDICA. GRANDES (EVF) o MODO INDICA. GRANDES (LCD) . |
| INFORMACIÓN CONTRAST AJ. | Ajuste el contraste de la pantalla. |
| INFO UBICACIÓN | Elija si desea mostrar la información de ubicación descargada de los teléfonos inteligentes. |
| AJUSTE DE SUBMONITOR | Seleccione los indicadores mostrados en el monitor LCD secundario. |
| COLOR DE FONDO SUBMONITOR | Seleccione el color de fondo del monitor LCD secundario. |
|  FONDO DEL MENÚ Q | Seleccione un fondo para el menú rápido que se utilizará al tomar fotografías. |
|  FONDO DEL MENÚ Q | Seleccione un fondo para el menú rápido que se utilizará al filmar vídeos. |

AJUSTE DE BOTÓN/DIAL

Para acceder a las opciones de control, pulse **MENU/OK**, seleccione la pestaña  (**CONFIGURAR**) y elija **AJUSTE DE BOTÓN/DIAL**.

| Ajuste | Descripción |
|---|--|
| AJUSTE DE LA PALANCA DE ENFOQUE | Seleccione las funciones que realizará el mando de enfoque (palanca de enfoque). |
|  EDIT./GUARD. MENÚ RÁP. | Elija los elementos que se muestran en el menú rápido durante la fotografía fija. |
|  EDIT./GUARD. MENÚ RÁP. | Elija los elementos que se muestran en el menú rápido al filmar vídeos. |
| AJUST. FUNC. (Fn) | Elija los papeles desempeñados por los botones de función. |
| AJ. DIAL COMANDOS | Elija los papeles desempeñados por los diales de control. |
| OPERACIÓN  S.S. | Seleccione si desactivará el ajuste fino de la velocidad de obturación usando los diales de control. |
| DIRECCIÓN DE DIAL COMANDOS | Seleccione si desea invertir la rotación del dial de control al ajustar la configuración. |
| OBTURADOR AF | Seleccione si la cámara enfocará al pulsar el disparador hasta la mitad. |
| OBTURADOR AE | Seleccione si la exposición se bloqueará (bloqueo AE) mientras el disparador esté presionado hasta la mitad. |
| DISPARAR SIN OBJETIVO | Seleccione si el disparador estará habilitado al no haber un objetivo instalado. |
| DISPARO SIN TARJETA | Seleccione si el obturador puede abrirse sin una tarjeta de memoria insertada en la cámara. |
| ANILLO DE ENFOQUE | Seleccione la dirección en la cual se gira el anillo de enfoque para incrementar la distancia de enfoque. |
| FUNC. ANILLO DE ENFOQUE | Seleccione el modo en el que la cámara ajustará el enfoque en respuesta al movimiento del anillo de enfoque. |

| Ajuste | Descripción |
|--------------------------------------|---|
| MODO BLOQ. AE/AF | Seleccione la función del botón al que se ha asignado el bloqueo de exposición y/o de enfoque. |
| MODO BLOQUEO AWB | Elija el comportamiento de los botones de función asignados al bloqueo del equilibrio blanco automático (AWB). |
| AJ. BOT. COMPENSACIÓN EXP. | Seleccione la función asignada al botón de función que normalmente se utiliza para la compensación de exposición. |
| ▣ CONFIGURACIÓN DEL BOTÓN Fn1 | Seleccione el rol desempeñado por el botón Fn1 durante la reproducción. |
| AJUSTE DE PANTALLA TÁCTIL | Seleccione si habilitará los controles táctiles en el monitor LCD. |
| BLOQUEO DE FUNCIONES | Bloquee los controles de la cámara para evitar un funcionamiento inesperado. |

CONTROL ENERGÍA

Para acceder a los ajustes de control de energía, pulse **MENU/OK**, seleccione la pestaña **▣ (CONFIGURAR)** y elija **CONTROL ENERGÍA**.

| Ajuste | Descripción |
|-----------------------------------|---|
| AUTODESCONEXIÓN | Seleccione si la cámara se apagará automáticamente cuando no se realice ninguna operación. |
| RENDIMIENTO | Ajuste la configuración de energía. |
| MODO DE ESPERA DE DISPARO | Seleccione el retardo antes de que la cámara entre en el modo de espera de disparo. Para salir del modo de espera de disparo, pulse el botón MENU/OK o cualquier otro control. |
| AHORRO AUTOMÁTICO ENERGÍA | Configure los ajustes para el modo de ahorro de energía. |
| TEMP. ALIM. DESACT. AUTOM. | Elija la temperatura en la cual la cámara se apagará automáticamente cuando su temperatura aumente. |

CONF. DAT. GUARD.

Para acceder a los ajustes de gestión de archivos, pulse **MENU/OK**, seleccione la pestaña  (**CONFIGURAR**) y elija **CONF. DAT. GUARD.**

| Ajuste | Descripción |
|--|---|
| CONTADOR | Seleccione si la numeración se reinicia al insertar una nueva tarjeta de memoria. |
| EDIT. NOM. ARCH. | Cambie el prefijo del nombre del archivo. |
|  AJUSTE RANURA TARJETA | Seleccione las funciones de las tarjetas de la ranura 1 y la ranura 2 durante la fotografía estática. |
| SEL. RAN. ( SECUENCIAL) | Seleccione la tarjeta en la que se grabará primero al seleccionar SECUENCIAL para  AJUSTE RANURA TARJETA . |
| SEL. CARPETA | Cree carpetas y seleccione la carpeta utilizada para almacenar las imágenes siguientes. |
| INFO. DE COPYRIGHT | Seleccione si añadirá información de derechos de autor, en forma de etiquetas Exif, a las imágenes nuevas a medida que se van tomando. |
| TÍTULO PREDEFINIDO | Elija el pie de foto a grabar con las nuevas imágenes según se van tomando. |
| IPTC | Elija los datos IPTC incluidos con las imágenes. |
| GEOETIQUETADO | Seleccione si la información de ubicación descargada desde los teléfonos inteligentes se grabará con las nuevas imágenes según se van tomando. |

Menús de ajustes de red/USB

Para acceder a los ajustes de red/USB, pulse **MENU/OK** y seleccione la pestaña  (ajustes de red/USB).

| Ajuste | Descripción |
|--------------------------------------|--|
| CREAR/EDITAR AJUSTES CONEXIÓN | Cree o edite perfiles de ajustes de conexión. |
| SELECC. AJUSTES CONEXIÓN | Elija un perfil de ajustes de conexión. |
| MODO AVIÓN | Seleccione si desea desactivar la LAN inalámbrica y el Bluetooth. |
| AJUSTES Bluetooth/SMARTPHONE | Configure los ajustes relacionados con Bluetooth, así como una variedad de ajustes relacionados con el teléfono inteligente. |
| CONF.CONEX.IMPR. instax | Ajuste la configuración para la conexión a impresoras Fujifilm instax SHARE opcionales. |
| Frame.io Camera to Cloud | Configure los ajustes de Frame.io. |
| AJUSTES FTP OPCIONALES | Ajuste la configuración de FTP. |
| AJUST. ALIMEN. USB/COMUNIC. | Seleccione si se usarán las conexiones USB a ordenadores, teléfonos inteligentes u otros dispositivos usados para la entrega de energía o la transferencia de datos. |
| INFORMACIÓN | Vea las direcciones IP MAC, Bluetooth, inalámbrica y Ethernet de la cámara. |
| REEST. AJUST. RED/USB | Restablezca los ajustes de red/USB a sus valores predeterminados. |

MEMO

Avisos

7

Notas y precauciones

Asegúrese de leer estas notas antes de utilizar el producto

Instrucciones de seguridad

- Asegúrese de que utiliza su cámara correctamente. Antes del uso, lea estas notas de seguridad y su *Manual Básico* con la máxima atención.
- Después de leer estas notas de seguridad, guárdelas en un lugar seguro.

Acerca de los iconos

Los iconos que se muestran a continuación se usan en este documento para indicar la gravedad y el peligro que pueden existir si no se tiene en cuenta la información indicada por el icono y si, como resultado, el producto se utiliza incorrectamente.

| | | |
|--|--------------------|--|
| | ADVERTENCIA | Este icono indica que si se ignora la advertencia, el uso inadecuado del producto puede causar la muerte o lesiones graves. |
| | PRECAUCIÓN | Este icono indica que si se ignora este aviso, el uso inadecuado del producto puede causar lesiones personales o daños materiales. |

Los iconos que se reproducen más abajo son utilizados para indicar la naturaleza de las instrucciones que deben cumplirse.



| | |
|--|---|
| | Los iconos triangulares indican al usuario una información que requiere su atención ("Importante"). |
| | Los iconos circulares con una barra diagonal indican al usuario que la acción que se indica está prohibida ("Prohibido"). |
| | Los círculos en negro con un signo de exclamación indican al usuario que debe realizar alguna acción ("Obligatorio"). |

Los símbolos que aparecen en el producto (incluyendo los accesorios) representan lo siguiente:

| | |
|--|--|
| | CA |
| | CC |
| | Equipo de clase II (la construcción del producto es de doble aislamiento). |

ADVERTENCIA

| | |
|--|--|
| <small>Desenchufe del tomacorriente</small> | <i>Si se presenta cualquier problema, desconecte la cámara, extraiga la pila, desconecte el cable USB y desenchufe el transformador de corriente alterna.</i> Si sigue utilizando la cámara al salir humo de la misma, si produce algún olor extraño o cuando está ocurriendo algo anómalo, podría producirse un incendio o sufrir una descarga eléctrica. Póngase en contacto con su distribuidor Fujifilm. |
| | <i>Evite la entrada de agua o de cualquier cuerpo extraño dentro de la cámara o de los cables de conexión.</i> No utilice la cámara ni los cables de conexión si ha penetrado agua dulce o salada, leche, bebidas, detergentes u otros líquidos. <i>En caso de que el líquido penetre en la cámara o los cables de conexión, apague la cámara, retire la pila, desconecte el cable USB y desconecte y desenchufe el transformador de CA.</i> No continúe utilizando la cámara, ya que podría causar un incendio o sufrir una descarga eléctrica. Póngase en contacto con su distribuidor Fujifilm. |
| <small>No utilizar en el baño o la ducha</small> | <i>No utilice esta cámara en el baño o la ducha.</i> Si lo hiciera podría producirse un incendio o sufrir descargas eléctricas. |
| <small>No desmontar</small> | <i>Nunca intente modificar ni desmontar la cámara (nunca abra la cubierta).</i> Si se hace caso omiso de esta precaución, podrían producirse incendios o descargas eléctricas. |
| <small>No toque las partes internas</small> | <i>Si a causa de una caída o accidente la tapa se abre, no toque las partes expuestas.</i> Si hace caso omiso de esta precaución, podría producirse un incendio o sufrir una descarga eléctrica al tocar las partes dañadas. Extraiga las pilas inmediatamente, teniendo mucho cuidado de evitar lesiones o descargas eléctricas, y lleve el producto al punto de adquisición para consulta. |

|  ADVERTENCIA | |
|--|--|
|  | No modifique, caliente ni retuerza el cable o tire del mismo de forma inadecuada y no coloque objetos pesados sobre el mismo. Estas acciones pueden dañar el cable, lo que podría resultar en un incendio o una descarga eléctrica. Si el cable resulta dañado, póngase en contacto con su distribuidor Fujifilm. No utilice cables con conectores doblados. |
|  | No coloque la cámara sobre una superficie inestable. Si lo hiciera podría caerse y causar lesiones. |
|  | Nunca intente hacer fotos cuando se esté moviendo. No use la cámara cuando vaya andando o conduciendo. Si lo hiciera podría caerse o causar un accidente. |
|  | No toque las partes metálicas de la cámara durante una tormenta. Si lo hiciera, podría sufrir una descarga eléctrica debido a la corriente inducida por los relámpagos. |
|  | Utilice únicamente la pila especificada. Coloque la pila tal y como muestra el indicador. |
|  | No desarme, modifique ni caliente las baterías. No deje caer, golpee, ni arroje las baterías ni las someta de ningún otro modo a impactos violentos. No utilice baterías que muestren signos de fugas, deformaciones, decoloraciones o cualquier otro tipo de anomalía. Utilice únicamente cargadores designados para recargar las baterías recargables y no intente recargar baterías de iones de litio no recargables o pilas alcalinas. No cortocircuite ni guarde las baterías junto a objetos metálicos. Hacer caso omiso de estas precauciones puede causar que las baterías se recalienten, prendan, rompan o sufran fugas, lo que podría causar un incendio, quemaduras u otras lesiones. |
|  | Utilice sólo la pila o el adaptador de alimentación de CA que se especifican para el uso con esta cámara. Utilice sólo una fuente de alimentación del voltaje indicado. El uso de otras fuentes de alimentación puede causar un incendio. |
|  | Si la pila tiene fugas y el fluido entra en contacto con sus ojos, piel o ropa, lave repetidamente la parte afectada con agua limpia e inmediatamente busque asistencia médica o contacte con los servicios de emergencias. |
|  | No utilice el cargador para cargar pilas distintas a las que aquí se especifican. El cargador suministrado debe ser utilizado exclusivamente con el tipo de pila suministrado con la cámara. Si utiliza el cargador para cargar pilas convencionales u otro tipo de pilas recargables, podría causar la fuga del líquido de las pilas, su calentamiento excesivo o incluso su explosión. |
|  | Utilizar un flash demasiado cerca de los ojos de una persona puede causar problemas de visión. Tenga especial cuidado al fotografiar a niños pequeños. |
|  | No permanezca en contacto prolongado con las superficies calientes. No deje una parte del cuerpo en contacto con el producto durante periodos largos de tiempo mientras el producto está encendido. El incumplimiento de esta precaución puede resultar en quemaduras de primer grado, sobre todo durante su uso prolongado, a altas temperaturas, al seleccionar ALTO para TEMP. ALIM. DESACT. AUTOM. o con los usuarios que sufren de mala circulación o disminución de la sensibilidad; en dicho caso se recomienda el uso de un trípode o precauciones similares. |
|  | No usar en presencia de objetos inflamables, gases explosivos o polvo. |
|  | Cuando transporte la pila, colóquela en la cámara digital o manténgala dentro del estuche. Al almacenar la pila, guárdela en el estuche. Cuando la deseche, tape los terminales de la misma con cinta aislante. El contacto con otros objetos metálicos o pilas podría provocar la explosión o incendio de la pila. |
|  | Mantenga las tarjetas de memoria, zapatas y otras piezas pequeñas fuera del alcance de los niños. Los niños podrían ingerir piezas pequeñas; mantener fuera del alcance de los niños. Si un niño ingiere una pieza pequeña, busque asistencia médica o de emergencia. |
|  | Mantener fuera del alcance de los niños. Entre los elementos que pueden causar lesiones están: la correa, que podría enredarse alrededor del cuello del niño causando estrangulación, y el flash, que podría provocar daños visuales. |
|  | Siga las indicaciones del personal de la línea aérea o del hospital. Este producto genera emisiones de radiofrecuencia que podrían interferir con equipos de navegación o médicos. |

 **PRECAUCIÓN**

| | |
|---|--|
|  | No utilice esta cámara en lugares en los que existan vapores de aceite o similares, humedad o polvo. Si lo hiciera podría producirse un incendio o sufrir descargas eléctricas. |
|  | No deje esta cámara en lugares expuestos a altas temperaturas. No deje la cámara en lugares tales como un vehículo cerrado o donde dé la luz directa del sol. Podría producir un incendio. |
|  | No coloque objetos pesados sobre la cámara. Esto podría hacer que el objeto pesado se cayera y producir lesiones. |
|  | No mueva la cámara mientras el adaptador de alimentación de CA esté conectado. No tire del cable de conexión para desconectar el adaptador de alimentación de CA. Esto podría estropear el cable de alimentación y provocar un incendio o descargas eléctricas. |
|  | No tape ni envuelva la cámara o el adaptador de alimentación de CA con un paño o manta. Esto podría causar un recalentamiento que deformaría la carcasa o podría provocar un incendio. |
|  | No use la clavija si está dañada o si no encaja firmemente en la toma de corriente. Hacer caso omiso de esta precaución puede ocasionar un incendio o una descarga eléctrica. |
|  | Cuando limpie la cámara o no tenga intención de utilizarla durante un tiempo prolongado, extraiga la pila y desconecte y desenchufe el adaptador de alimentación de CA. Si no lo hiciera, podría producirse un incendio o sufrir descargas eléctricas. |
|  | Al terminar de cargar la pila, desconecte el cargador del enchufe de la red. Si deja el cargador enchufado a la red se puede producir un incendio. |
|  | Cuando se extrae una tarjeta de memoria, la tarjeta puede salir rápidamente expulsada de la ranura. Utilice el dedo para sujetarla y suéltela cuidadosamente. Podrían producirse lesiones al expulsar la tarjeta. |
|  | No manipule la tarjeta de memoria inmediatamente después de los disparos. La tarjeta de memoria puede estar caliente y causar quemaduras. Espere a que la tarjeta se enfríe antes de extraerla de la cámara. |
|  | Solicite periódicamente la revisión y limpieza interna de su cámara. Si se acumula polvo en su cámara podría dar lugar a un incendio o descargas eléctricas. Póngase en contacto con su proveedor Fujifilm habitual para que realice la limpieza interna cada dos años. Por favor, tenga en cuenta que este no es un servicio gratuito. |
|  | Deshágase del producto en conformidad con las normativas locales. |
|  | Si la pila se sustituye incorrectamente, existe el riesgo de explosión. Sustitúyala sólo con una del mismo tipo o equivalente. |
|  | Las pilas (paquete de pilas o pilas instaladas) no deben exponerse a fuentes de calor excesivo, como por ejemplo la luz del sol, llamas o similares. |

La pila y el suministro eléctrico

Nota: Compruebe el tipo de pila que utiliza su cámara y lea las secciones correspondientes.



ADVERTENCIA: No exponga la pila a fuentes de calor excesivo, como por ejemplo la luz del sol, llamas o similares.

A continuación se describe cómo utilizar correctamente las pilas y prolongar así su vida útil. El uso incorrecto reduciría la vida útil de la pila o podría causar fugas, sobrecalentamientos, incendios o explosiones.

Pilas de ion de litio

Lea este apartado si su cámara utiliza pilas recargables de ion de litio.

La pila no sale de fábrica cargada. Cargue la pila antes de utilizarla. Si no va a utilizar la pila, guárdela en su estuche.

■ Notas sobre la pila

La pila se va descargando gradualmente al no utilizarse. Cargue la pila uno o dos días antes de utilizarla.

Si apaga la cámara cada vez que no la utilice prolongará la vida útil de la pila.

La capacidad de la pila disminuye a bajas temperaturas; una pila descargada puede no funcionar si está fría. Guarde una pila de repuesto completamente cargada en un lugar cálido y sustitúyala si fuese necesario, o conserve la pila en su bolsillo o en cualquier otro lugar cálido y colóquela en la cámara únicamente al realizar fotografías. No deje que la pila entre en contacto directo con calentadores de manos ni con cualquier otro dispositivo de calefacción.

■ Carga de la pila

La pila se puede cargar utilizando la cámara y el adaptador de CA suministrado o un cargador de pilas dual BC-W235 opcional. Los tiempos de carga podrían aumentar a temperaturas ambientales inferiores a los +10 °C o superiores a los +35 °C. No intente cargar la pila a temperaturas superiores a los +40 °C; a temperaturas inferiores a los +5 °C, la pila no se cargará.

No intente recargar una pila totalmente cargada. Sin embargo, la pila tampoco necesitará estar completamente descargada antes de cargarla.

La pila podría notarse caliente al tacto justo después de cargarla o de utilizarla. Esto es normal.

■ Vida de la pila

Una reducción considerable de la duración de la carga de la pila indica que ha llegado al final de su vida útil y debe ser reemplazada.

Si deja la pila durante largos períodos sin cargarla, es posible que su calidad se degrade o que ya no contenga la carga. Cargue la pila regularmente.

■ Almacenamiento

Si no va a utilizar la cámara durante un período prolongado de tiempo, guárdela en un lugar a temperatura ambiente con la batería cargada a aproximadamente entre la mitad y $\frac{2}{3}$ de su capacidad.

Si no va a utilizar la cámara durante largos períodos de tiempo, extraiga la pila y guárdela en un lugar seco que posea una temperatura ambiental de entre +15 °C a +25 °C. No la guarde en lugares en los que esté expuesta a altas temperaturas.

■ Precauciones: Manejo de la pila

- No la transporte ni la guarde de manera que pueda entrar en contacto con objetos metálicos, como por ejemplo collares u horquillas del pelo.
- No la exponga a llamas o fuentes de calor.
- No la desmonte ni la modifique.
- No lo exponga a presiones atmosféricas bajas.
- Utilícela únicamente con los cargadores designados.
- Deseche las pilas usadas rápidamente.
- No someter a fuertes impactos, ni tirar contra el suelo.
- Evite que entre en contacto con el agua.
- Mantenga los terminales limpios.
- La pila y la carcasa de la cámara podrían estar calientes al tacto tras un uso prolongado. Esto es normal.

■ Precaución: Desecho

Deshágase de las pilas usadas en conformidad con las normativas locales. Debe prestarse atención a los aspectos ambientales del desecho de baterías. Use el aparato en climas moderados.

No parta ni aplaste mecánicamente las pilas.

Adaptadores de alimentación de CA

- El adaptador de alimentación de CA está diseñado para su uso exclusivo en interiores.
- Asegúrese de comprobar que el cable esté firmemente conectado a la cámara.
- Apague la cámara antes de desconectar el adaptador. Desconecte el adaptador tirando de la clavija, no del cable.
- No lo desmonte.
- No lo exponga a fuertes fuentes de calor o humedad.
- No lo someta a fuertes impactos.
- Durante su uso, el adaptador podría emitir un olor extraño o notarse caliente al tacto. Esto es normal.
- Si el adaptador produce interferencias de radio, reoriente o coloque la antena receptora en otro lugar.

Uso de la cámara

- No apunte la cámara a fuentes de luz extremadamente brillantes, incluyendo fuentes de luz artificial o natural, como por ejemplo al sol en un día despejado. Si hace caso omiso de esta precaución podría dañar el sensor de imagen de la cámara.
- La luz solar intensa enfocada a través del visor puede dañar el panel del visor electrónico (EVF). No apunte al sol con el visor electrónico.

Realización de disparos de prueba

Antes de tomar fotografías de eventos importantes (como por ejemplo bodas o antes de llevarse la cámara en un viaje), realice disparos de prueba y compruebe los resultados para asegurarse de que la cámara funciona con normalidad. FUJIFILM Corporation no se hace responsable por los daños o pérdidas de ingresos incurridos como resultado de un mal funcionamiento del producto.

Notas sobre derechos de autor

Las imágenes grabadas mediante su sistema de cámara digital no se pueden utilizar de forma que infrinjan las leyes de los derechos de autor (copyright) sin consentimiento del propietario, a menos que estén destinadas exclusivamente al uso personal. Tenga en cuenta que algunas restricciones se aplican a las fotografías de espectáculos sobre un escenario, diversiones y exhibiciones, incluso aunque estén destinadas a un uso puramente personal. Se advierte a los usuarios de que la transferencia de tarjetas de memoria que contengan imágenes o datos protegidos por las leyes de propiedad intelectual sólo está autorizada siempre que cumplan con las leyes vigentes y dentro de las restricciones que las mismas incluyan.

Manejo

Para asegurarse de que las imágenes se graben correctamente, no someta la cámara a impactos o fuertes golpes mientras esté grabando las mismas.

Cristal líquido

Si la pantalla es dañada, deberá tomar las medidas necesarias para evitar todo contacto con el cristal líquido. Si se presenta alguna de las siguientes situaciones tome urgentemente las acciones indicadas:

- **Si el cristal líquido entra en contacto con su piel**, limpie el área afectada con un paño y a continuación lávela profusamente con jabón y agua corriente.
- **Si el cristal líquido entra en contacto con sus ojos**, lávese profusamente los ojos con agua limpia durante al menos 15 minutos y después busque asistencia médica.
- **Si ingiere cristal líquido**, lávese la boca profusamente con agua. Beba grandes cantidades de agua y trate de provocar vómitos, a continuación busque asistencia médica.

Aunque la pantalla ha sido fabricada utilizando tecnología de la más alta precisión, podría contener píxeles que permanezcan siempre iluminados o que no se iluminen nunca. Esto no indica un mal funcionamiento y las imágenes grabadas con el producto no se verán afectadas:

Información sobre marcas comerciales

Digital Split Image es una marca comercial o una marca comercial registrada de FUJIFILM Corporation. Digital Micro Prism es una marca comercial o una marca comercial registrada de FUJIFILM Corporation. Los tipos de letra aquí incluidos son desarrollados únicamente por DynaComware Taiwan Inc. Apple, iPhone, iPad, Mac, Mac OS X, OS X, macOS, Lightning y Apple ProRes son marcas comerciales registradas de Apple Inc. en los EE. UU. y en otros países. Windows es una marca comercial registrada de Microsoft Corporation en los EE. UU. y en otros países. Android es una marca comercial o una marca comercial registrada de Google LLC. Adobe, el logotipo de Adobe, Camera to Cloud, Frame.io, Lightroom y Photoshop son marcas registradas o marcas comerciales de Adobe en Estados Unidos y/o en otros países. Wi-Fi®, el logotipo de Wi-Fi CERTIFIED y Wi-Fi Protected Setup® son marcas comerciales registradas de Wi-Fi Alliance®. La marca y los logotipos de la palabra Bluetooth® son marcas comerciales registradas propiedad de Bluetooth SIG, Inc., y cualquier uso de dichas marcas por parte de Fujifilm está sujeto a los términos de licencia. Los logotipos SDHC y SDXC son marcas comerciales de SD-3C, LLC. CFexpress es una marca comercial de CFA (CompactFlash Association) El logotipo HDMI es una marca comercial o una marca comercial registrada de HDMI Licensing LLC. Código QR es una marca comercial registrada de DENSO WAVE INCORPORATED. USB Type-C® y USB-C® son marcas comerciales registradas de USB Implementers Forum. AirGlu™ es una marca comercial o una marca comercial registrada de Atomos. El resto de nombres comerciales mencionados en este manual son marcas comerciales o marcas comerciales registradas de sus respectivos propietarios.

Interferencias eléctricas

Esta cámara puede producir interferencias en equipos de aviación o en equipos utilizados en hospitales. Consulte a los miembros del hospital o de la línea aérea antes de utilizar la cámara en un hospital o aeronaive.

Sistemas de televisión en color

NTSC (Comisión Nacional de Sistema de Televisión) es una especificación sobre la transmisión de señales de televisión en color utilizado principalmente en Estados Unidos, Canadá y Japón. PAL (Línea de Fase Alternada) es un sistema de televisión en color utilizado principalmente en Europa y China.

Exif Print (Exif versión 2.32)

Exif Print es un formato de archivo de cámaras digitales revisado recientemente en el cual se almacena información junto con las fotografías para obtener una reproducción en color óptima durante la impresión.

AVISO IMPORTANTE: Leer antes de usar el software

Está prohibida la exportación directa o indirecta, completa o en parte, del software con licencia sin el permiso de las autoridades gubernamentales correspondientes.

Objetivos y otros accesorios

- Use un tornillo de 4,5 mm o más corto cuando acople un trípode.
- Fujifilm no será responsable por problemas de rendimiento o por los daños causados por el uso de accesorios de terceros.

AVISOS

Para prevenir un incendio o riesgo de descargas eléctricas, no exponga la unidad a la lluvia o humedad.

Lea las "Instrucciones de seguridad" y asegúrese de comprenderlas antes de utilizar la cámara.

Material de perclorato: Es posible que requiera una manipulación especial. Consultar:

<http://www.dtsc.ca.gov/hazardouswaste/perchlorate>

Para los clientes en los EE.UU.

Se ha probado su cumplimiento con las normas FCC

PARA USO DOMÉSTICO O EN OFICINAS



Contains IC : 10293A-WMBACBM25

Contains FCC ID : COF-WMBACBM25

Declaración FCC: este dispositivo cumple con la Parte 15 de las normas de la FCC. El funcionamiento está sujeto a las dos condiciones siguientes: (1) este dispositivo no debe causar interferencias perjudiciales; y (2) este dispositivo debe aceptar cualquier interferencia recibida, incluyendo las interferencias que puedan causar un funcionamiento no deseado.

PRECAUCIÓN: Este producto ha sido sometido a prueba y encontrado en conformidad con los límites establecidos para los dispositivos digitales de clase B en conformidad con la Parte 15 de las normas de la FCC. Estos límites están diseñados para proporcionar una protección razonable frente a interferencias dañinas en instalaciones residenciales. Este equipo genera, utiliza y puede irradiar energía de radiofrecuencia y, si no se instala y utiliza de acuerdo con las instrucciones, puede causar interferencias perjudiciales en las comunicaciones de radio. Sin embargo, no hay garantía de que no se produzcan interferencias en una instalación en particular. Si este equipo causa interferencias perjudiciales en la recepción de radio o televisión, lo cual puede determinarse apagando y encendiendo el equipo, se recomienda al usuario que intente corregir dichas interferencias tomando una o más de las siguientes medidas:

- Vuelva a orientar o a ubicar la antena receptora.
- Aumente la separación entre el equipo y el receptor.
- Conecte el equipo a una toma de corriente de un circuito diferente de aquel al que está conectado el receptor.
- Consulte al distribuidor o a un técnico de radio/TV experimentado para obtener ayuda.

Aviso de la FCC: Cualquier cambio o modificación que no haya sido aprobado expresamente por la parte responsable del cumplimiento podrían anular la autoridad del usuario para operar este equipo.

Este transmisor no debe colocarse ni funcionar conjuntamente con ninguna otra antena o transmisor.

Declaración de exposición a radiación: Este dispositivo cumple con los requisitos gubernamentales de exposición a las ondas de radio. Este dispositivo ha sido diseñado y fabricado para no exceder los límites de emisión para la exposición a la energía de radiofrecuencia (RF) establecidos por la Comisión Federal de Comunicaciones del gobierno de los EE. UU.

El estándar de exposición de los dispositivos inalámbricos emplea una unidad medición conocida como Tasa de Absorción Específica, o SAR. El límite SAR establecido por la FCC es 1,6 W/kg. Las pruebas SAR se realizan usando posiciones de funcionamiento estándar aceptadas por la FCC con el dispositivo transmitiendo a su nivel de energía certificada más alto en todas las bandas de frecuencia probadas.

Notas sobre la concesión: Para cumplir con la Parte 15 de las normas de la FCC, este producto debe usarse con un cable A/V de núcleo de ferrita especificado por Fujifilm, el cable USB cable y el cable de alimentación CC.



El producto adquirido recibe el suministro de energía de una pila de ion de litio reciclable. Llame al teléfono 1-800-8-BATTERY para obtener información sobre cómo reciclar esta pila.



Código de Regulaciones de California, Título 20, División 2, Capítulo 4, Artículo 4, Regulaciones de Eficiencia de Aparatos, de la Sección 1601 a la 1609

Para los clientes en Canadá**CAN ICES-003 (B)/NMB-003(B)**

PRECAUCIÓN: Este aparato digital de clase B cumple con la ICES-003 canadiense.

Declaración de la industria canadiense: Este dispositivo cumple con las RSS libres de licencia de la industria canadiense. El funcionamiento está sujeto a las dos condiciones siguientes: (1) este dispositivo no debe causar interferencias perjudiciales; y (2) este dispositivo debe aceptar cualquier interferencia, incluyendo las interferencias que puedan causar un funcionamiento no deseado del dispositivo.

Este dispositivo y su(s) antena(s) no deben ser colocados ni utilizarse junto con ninguna otra antena o transmisor, a excepción de las radios incorporadas probadas. La función de selección de código de país se deshabilita para los productos comercializados en EE. UU./Canadá.

Declaración de exposición a la radiación: Las pruebas científicas disponibles no indican problemas de salud asociados al uso de dispositivos inalámbricos de baja potencia. Sin embargo, no existen pruebas de que estos dispositivos inalámbricos de baja potencia emiten durante el uso niveles bajos de energía de radiofrecuencia (RF) en la gama de microondas. Mientras que altos niveles de RF pueden producir efectos en la salud (calentando los tejidos), la exposición a RF de bajo nivel no produce efectos de calentamiento y no causa efectos adversos conocidos para la salud. Muchos estudios sobre exposiciones a RF de bajo nivel no han encontrado ningún efecto biológico. Algunos estudios han sugerido que puede haber algunos efectos biológicos, pero tales conclusiones no se han visto confirmadas por investigaciones adicionales. GFX100 II ha sido sometido a pruebas y se ha determinado que cumple con los límites de exposición a la radiación de IC establecidos para un entorno no controlado y cumple con RSS-102 de las normativas de exposición de radiofrecuencia (RF) de la IC.

La operación en la banda 5150–5250 MHz es para uso exclusivo en interiores para reducir posibles interferencias perjudiciales en sistemas de satélite móviles co-canal.

Desecho de equipos eléctricos y electrónicos en el hogar

En la Unión Europea, Noruega, Islandia y Liechtenstein: Este símbolo en el producto, o en el manual y en la garantía, y/o en su envoltura indica que este producto no deberá ser tratado como residuo doméstico. Por el contrario, deberá llevarlo al punto de recolección aplicable para el reciclado del equipo electrónico y eléctrico.

Al asegurarse de que este producto sea desechado correctamente, ayudará a prevenir potenciales daños al medio ambiente y a la salud de las personas que podrían derivarse del desecho incorrecto de este producto.

Este símbolo en las pilas o acumuladores indica que las pilas no deberán ser tratadas como residuos domésticos.



Si su equipo posee pilas extraíbles o acumuladores, deséchelos por separado en conformidad con sus requisitos locales.

El reciclaje de materiales ayudará a la conservación de los recursos naturales. Para obtener más información sobre el reciclaje de este producto, póngase en contacto con su oficina municipal local, su servicio de recogida de basuras o la tienda en la que adquirió el producto.

En países no pertenecientes a la Unión Europea, Noruega, Islandia y Liechtenstein: Si desea desechar este producto, incluyendo las pilas o acumuladores, póngase en contacto con sus autoridades locales y consulte cuál es el mejor modo de desecho.

En Japón: Este símbolo en las pilas indica que se deben desechar por separado.



Cuidado de la cámara

Para poder disfrutar de forma continua de este producto, tenga en cuenta las siguientes precauciones.

Almacenamiento y uso

Si la cámara no se va a utilizar durante un período prolongado, extraiga la pila y la tarjeta de memoria. No almacene o utilice la cámara en lugares:

- expuestos a la lluvia, vapor o humo
- muy húmedos o extremadamente secos
- expuestos a la luz solar directa o a temperaturas muy altas, como en el interior de un vehículo cerrado en un día soleado
- extremadamente fríos
- afectados por vibraciones fuertes
- expuestos a campos magnéticos fuertes, como por ejemplo cerca de antenas transmisoras, líneas de energía, emisores de radar, motores, transformadores o imanes
- expuestos a productos químicos volátiles tales como pesticidas
- junto a productos de caucho o vinilo

Dispositivos de red inalámbrica y Bluetooth: Precauciones

Este producto cumple con las siguientes directivas de la UE:

- Directiva de RoHS 2011/65/UE
- Directiva de RE 2014/53/UE

Por la presente, FUJIFILM Corporation declara que el tipo de equipo radioeléctrico FF230001 es conforme con la Directiva 2014/53/UE.

El texto completo de la declaración UE de conformidad está disponible en la dirección Internet siguiente:

https://dl.fujifilm-x.com/global/products/cameras/gfx100-ii/pdf/gfx100-ii_doc-drs.pdf

El texto completo de la declaración de conformidad del RU está disponible en la siguiente dirección de Internet:

https://dl.fujifilm-x.com/en-gb/products/cameras/gfx100-ii/pdf/gfx100-ii_doc-drs_uk.pdf

Este cumplimiento está indicado por la siguiente marca de conformidad ubicada en el producto:



Esta marca es válida para productos que no son de telecomunicaciones y productos de telecomunicaciones armonizados de la UE (por ejemplo, Bluetooth®).

• Potencia máxima de radiofrecuencia (EIRP):

WLAN 2,4 GHz: 11,81 dBm

WLAN 5 GHz: 13,51 dBm

Bluetooth: 3,20 dBm

IMPORTANTE: Antes de utilizar el transmisor inalámbrico integrado de la cámara, lea las siguientes advertencias.

- Ⓐ Este producto, el cual posee una función de encriptación desarrollada en los Estados Unidos, está regido por las normativas de la Administración de exportación de los Estados Unidos y no deberá ser exportado o reexportado a ningún país sobre el cual los Estados Unidos haya decretado un embargo de bienes.
- **Utilice solamente una red inalámbrica o un dispositivo Bluetooth.** Fujifilm no se hace responsable por los daños producidos debidos al uso no autorizado. No utilizar con aplicaciones que requieran un alto grado de fiabilidad, por ejemplo con dispositivos médicos u otros sistemas que posean un impacto directo o indirecto sobre la vida humana. Al utilizar el dispositivo en un ordenador y en otros sistemas que demanden un nivel de fiabilidad superior al ofrecido por la red inalámbrica o los dispositivos Bluetooth, asegúrese de tomar todas las precauciones necesarias para mantener un entorno seguro y evitar funcionamientos erróneos.
 - **Usar únicamente en el país de adquisición.** Este dispositivo está en conformidad con las regulaciones vigentes respectivas a los dispositivos de red inalámbrica y Bluetooth del país de adquisición. Cumpla con todas las normativas locales al utilizar el dispositivo. Fujifilm no se hace responsable por los problemas surgidos del uso en otras jurisdicciones.
 - **No usar el dispositivo en ubicaciones sometidas a campos magnéticos, electricidad estática o interferencias de radio.** No utilice el transmisor cerca de hornos microondas o en ubicaciones sometidas a campos magnéticos, electricidad estática o interferencias de radio que puedan bloquear la recepción de las señales inalámbricas. Si el transmisor se utiliza cerca de otros dispositivos inalámbricos que operen en la banda 2,4 GHz, podría producirse una interferencia mutua.

- **El transmisor inalámbrico emite en las bandas de 2,4 GHz y 5 GHz utilizando la modulación DSSS, OFDM y GFSK.**
- **Seguridad:** Los dispositivos de red inalámbrica y Bluetooth transmiten datos a través de la radio y por lo tanto su uso requiere una mayor atención a la seguridad que la aplicada en el caso de redes cableadas.
 - No se conecte a redes desconocidas o redes para las cuales usted no tiene derechos de acceso, aunque se visualicen en su dispositivo, ya que tal acceso podría considerarse no autorizado. Solo conéctese a redes para las que tiene derechos de acceso.
 - Tenga en cuenta que las transmisiones inalámbricas pueden ser susceptibles de interceptación por parte de terceros.
 - No conecte este dispositivo directamente a redes de telecomunicaciones (incluyendo LAN inalámbricas públicas) operadas por proveedores o servicios para móviles, teléfonos fijos, Internet u otros servicios de telecomunicaciones.
- **Lo siguiente puede ser sancionado por la ley:**
 - Desmontaje o modificación de este dispositivo
 - Eliminación de etiquetas de certificación del dispositivo
- **Este dispositivo emite en la misma frecuencia que los dispositivos médicos, educativos y comerciales y que los transmisores inalámbricos.** Igualmente emite en la misma frecuencia que la de los transmisores con licencia y algunos transmisores sin licencia de bajo voltaje especiales utilizados en sistemas de seguimiento RFID en líneas de producción en cadena y similares.
- **Para evitar interferir en dichos dispositivos, tenga en cuenta las siguientes precauciones.** Antes de utilizar este dispositivo, compruebe que el transmisor RFID no está activado. Si confirma que el dispositivo provoca interferencias en transmisores con licencia utilizados para el seguimiento RFID, deje de usar la frecuencia afectada o mueva el dispositivo a otra ubicación. Si nota que el dispositivo causa interferencias en sistemas de seguimiento RFID de bajo voltaje, contacte con un representante de Fujifilm.
- **No utilice este dispositivo a bordo de un avión.** Cuando se suba a un avión, siga las instrucciones del personal de la aerolínea. Tenga en cuenta que este producto puede emitir radiación de radiofrecuencia incluso estando apagado. Podrá evitarlo seleccionando **SÍ** para **MODO AVIÓN** en el menú de ajustes de red/USB antes de embarcar.
- Requisitos en AT/BG/BG/CZ/DK/EE/FR/DE/IS/IE/IT/EL/ES/CY/LV/LI/LT/LU/HU/MT/NL/NO/PL/PT/RO/SI/SK/TR/FI/SE/CH/UK/HR. 5150 MHz–5350 MHz es solo para uso en interiores.
- **A continuación se indican las especificaciones inalámbricas.**

| LAN inalámbrica | |
|---|--|
| Estándares | IEEE 802.11a/b/g/n/ac (protocolo inalámbrico estándar) |
| Frecuencia de funcionamiento (frecuencia central) | <ul style="list-style-type: none"> • Israel, Indonesia : 2412 MHz–2462 MHz (11 canales) • EE. UU., Canadá, Brasil, China, India, Corea, Malasia : 2412 MHz–2462 MHz (11 canales) : 5180 MHz–5320 MHz (W52, W53) : 5745 MHz–5825 MHz (UNII-3) • Unión Europea, Japón, Reino Unido, Australia, Noruega, Nueva Zelanda, Turquía, Hong Kong, Filipinas, Vietnam, Singapur, Tailandia, EAU, Rusia, Taiwán, Arabia Saudita, Qatar, Bahrein, Omán, Egipto, Irán, Kuwait, Libano, Uzbekistán : 2412 MHz–2462 MHz (11 canales) : 5180 MHz–5320 MHz (W52, W53) : 5500 MHz–5700 MHz (W56) |
| Protocolos de acceso | Infraestructura |
| Bluetooth® | |
| Estándares | Bluetooth versión 4.2 (Bluetooth de baja energía) |
| Frecuencia de funcionamiento (frecuencia central) | 2402 MHz–2480 MHz |

Asegúrese de leer estas notas antes de utilizar el objetivo

Instrucciones de seguridad

- Asegúrese de que utiliza el objetivo correctamente. Antes del uso, lea estas notas de seguridad y el *Manual Básico* de la cámara con la máxima atención.
- Después de leer estas notas de seguridad, guárdelas en un lugar seguro.

Acerca de los iconos

Los iconos que se muestran a continuación se usan en este documento para indicar la gravedad y el peligro que pueden existir si no se tiene en cuenta la información indicada por el icono y si, como resultado, el producto se utiliza incorrectamente.

| | |
|--|--|
| | ADVERTENCIA Este icono indica que si se ignora la advertencia, el uso inadecuado del producto puede causar la muerte o lesiones graves. |
| | PRECAUCIÓN Este icono indica que si se ignora este aviso, el uso inadecuado del producto puede causar lesiones personales o daños materiales. |

Los iconos que se reproducen más abajo son utilizados para indicar la naturaleza de las instrucciones que deben cumplirse.

| | |
|--|---|
| | Los iconos triangulares indican al usuario una información que requiere su atención ("Importante"). |
| | Los iconos circulares con una barra diagonal indican al usuario que la acción que se indica está prohibida ("Prohibido"). |
| | Los círculos en negro con un signo de exclamación indican al usuario que debe realizar alguna acción ("Obligatorio"). |

ADVERTENCIA

| | |
|--|---|
| | No sumergir o exponer al agua. Si se hace caso omiso de esta precaución, podría producirse un incendio o descargas eléctricas. |
| | No desmontar (no abrir la tapa). Si se hace caso omiso de esta precaución, podría producirse un incendio, sufrir una descarga eléctrica o lesiones debido a un error en el funcionamiento del producto. |
| | Si a causa de una caída o accidente la tapa se abre, no toque las partes expuestas. Si se hace caso omiso de esta precaución, podría producirse un incendio o sufrir una descarga eléctrica al tocar las partes dañadas. Extraiga las pilas inmediatamente, teniendo mucho cuidado de evitar lesiones o descargas eléctricas, y lleve el producto al punto de adquisición para consulta. |
| | No colocar sobre superficies inestables. El producto podría caer, provocando lesiones. |
| | No mire al sol a través del objetivo o de los visores de la cámara. Si no cumple con esta precaución se podrían causar discapacidades visuales permanentes. |

PRECAUCIÓN

| | |
|--|--|
| | No utilizar ni almacenar en ubicaciones expuestas al vapor o humo o muy húmedas o extremadamente polvorientas. Si se hace caso omiso de esta precaución, podrían producirse incendios o descargas eléctricas. |
| | No dejar expuesto a la luz solar directa o en ubicaciones sometidas a temperaturas muy altas, como por ejemplo en el interior de un vehículo en un día soleado. Si se hace caso omiso de esta precaución podría producirse un incendio. |
| | Mantener fuera del alcance de los niños. Este producto puede producir lesiones en manos de un niño. |
| | No utilizar con las manos mojadas. Si se hace caso omiso de esta precaución podrían sufrirse descargas eléctricas. |
| | Mantenga el sol apartado del encuadre al fotografiar sujetos a contraluz. La luz solar incidiendo en la cámara con el sol en o cerca del encuadre puede causar un incendio o quemaduras. |
| | Si no va a utilizar el producto, vuelva a colocar las tapas del objetivo y almacénelo fuera del alcance de la luz solar. La luz solar enfocada a través del objetivo puede causar incendios o quemaduras. |
| | No desplace la cámara o el objetivo si están instalados en un trípode. El producto podría caer o golpear objetos, provocando lesiones. |

Transformador de corriente alterna AC-5VJ

| | |
|--|---|
| Fabricante | Dongguan Yingju Power Co.,Ltd. |
| Dirección | No.6 Yongxing Road, Shayao Village, Shijie Town, 523292 Dongguan City, Guangdong Province, PEOPLE'S REPUBLIC OF CHINA |
| Nombre de modelo | AC-5VJ |
| Entrada nominal | 100 V – 240 V CA, 50/60 Hz |
| Capacidad de entrada | Máx. 50 VA |
| Salida nominal | CC de 5,0 V 3,0 A 15,0 W |
| Eficiencia activa media | 84,8 % |
| Eficiencia a una carga del 10 % | 84,2 % |
| Consumo de energía sin carga | 0,02 W |
| Temperatura de funcionamiento | De 0 °C a +40 °C |
| Peso | Aprox. 45 g ± 2 g/1,6 oz. ± 0,1 oz. |

FUJIFILM

FUJIFILM Corporation

7-3, AKASAKA 9-CHOME, MINATO-KU, TOKYO 107-0052, JAPAN

<https://fujifilm-x.com>

