

اطبع الصور من الكاميرا الرقمية إلى طابعات instax SHARE.

إنشاء اتصال

حدد  ضبط توصيل طابعة instax في قائمة إعدادات الكاميرا وأدخل اسم طابعة instax SHARE (SSID) وكلمة المرور الخاصة بها.

اسم الطابعة (SSID) وكلمة المرور

يمكنك العثور على اسم الطابعة (SSID) أسفل الطابعة؛ كما أن كلمة المرور الافتراضية هي «1111». إذا كنت قد اخترت كلمة مرور مختلفة بالفعل للطابعة من هاتف ذكي، أدخل كلمة المرور هذه بدلاً من تلك.

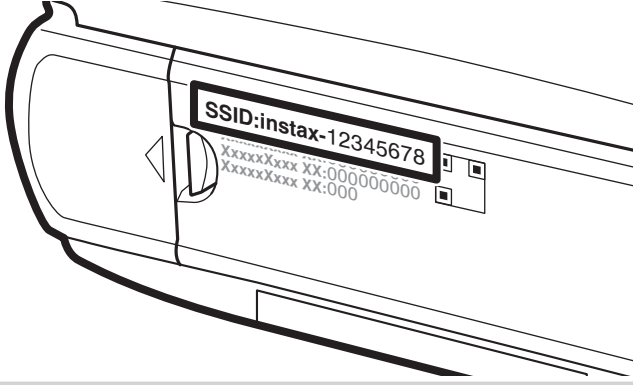

طباعة الصور

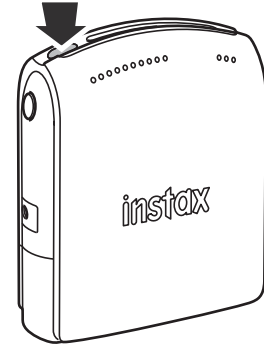

1 شغل الطابعة.



2 حدد طباعة بطابعة instax في قائمة العرض بالكاميرا. سوف



تتصل الكاميرا بالطابعة.



 لطباعة إطار من بين سلسلة لقطات، اعرض هذا الإطار أولاً قبل تحديد  طباعة. بطابعة instax.

3 استخدم زر الاختيار لعرض الصورة التي تريد طباعتها، ثم اضغط على زر MENU/OK (القائمة/موافق).



 لا يمكن طباعة الصور التي تم التقاطها بكاميرات أخرى.
 سيتم قص الصور التي لها نسبة أبعاد أخرى بخلاف 4:3 من أجل الطباعة.

4 سيتم إرسال الصور إلى الطابعة وتبدأ عملية الطباعة.

