

FUJIFILM

DIGITAL CAMERA

X-M5

FF240002

Grunnleggende manual

Takk for at du kjøpte dette produktet. Sørg for at du har lest denne håndboken og forstått innholdet før du tar kameraet i bruk. Ta vare på håndboken for fremtidig referanse når du er ferdig.

De nyeste versjonene av produktmanualene er tilgjengelige på nettstedet nedenfor.

<https://fujifilm-dsc.com/en-int/manual/>



Nettstedet ovenfor, som gir detaljerte instruksjoner og materiale som ikke beskrives i denne veiledningen, er tilgjengelig fra en datamaskin, smarttelefon eller nettbrett. Det inneholder også informasjon om programvarelisensen.





Kapitteloversikt

1 Kameraets deler	1
2 Første trinn	29
3 Fotograferer og se bilder	43
4 Filmopptak og avspilling	85
5 Nettverk-/USB-tilkoblingsinnstillinger	97
6 Menyliste	115
7 Merknader	141



Innhold

Kapitteloversikt	iii
Medfølgende tilleggsutstyr	viii
Om denne manualen	ix
Symboler og konvensjoner	ix
Terminologi	ix

1 Kameraets deler **1**

Før du starter	2
Modusvelgeren	5
Fokusstikken (Fokusspak)	6
DRIVE-knappen	6
Filmsimuleringshjul	7
Kommandohjulene	9
Indikatorlampen	10
Serienummerplaten	11
LCD-skjermen	11
Kameraskjermer	12
LCD-skjermen	12
Justere skjermens lysstyrke	14
Visningsrotasjon	14
DISP/BACK-knappen	15
Tilpassing av standardindikatorene	16
Virtuell horisont	18
Bruke menyene	19
Menyene	19
Velge en menyfane	21
Pekeskjerm modus	22
Berøringskontroller for opptak	22
Touch-kontroller for avspilling	27

2 Første trinn	29
Feste stroppen.....	30
Feste objektivet.....	31
Sette inn batteriet og et minnekort.....	33
Lade batteriet	35
Slå kameraet av og på.....	38
Grunnleggende oppsett.....	39
Velge et annet språk.....	42
Endre dato og tid.....	42
3 Fotograferer og se bilder	43
Ta fotografier.....	44
AUTO (AUTO)	44
Program AE (P).....	47
Lukkerprioritet AE (S)	48
Blenderprioritet AE (A)	50
Manuell eksponering (M)	51
FILTER	55
Egendefinerte moduser	56
Hjulfunksjoner med opptaksmodus.....	64
Autofokus	65
Fokusmodus	66
Autofokusalternativer (AF-modus).....	67
Fokuspunktvalg	69
Manuell fokus	73
Kontrollere fokus	74
Følsomhet	76
AUTO	77
Måling	78
Eksponeringskompensasjon	79
Fokus-/eksponeringslås	80
Andre kontroller	81
Se på bilder	82
Slette bilder	83

4 Filmopptak og avspilling 85

Ta opp filmer	86
⦿ (filmopptak)-knappen	86
🎥 (film)-modus	87
Vlog	88
Justere filminnstillingene	94
Se på filmer	95

5 Nettverk-/USB-tilkoblingsinnstillinger 97

Oversikt	98
Støttede funksjoner	98
Koble til smarttelefoner (Bluetooth)	99
Installere smarttelefonapper	99
Koble til en smarttelefon via Bluetooth®	100
Koble til en smarttelefon via en USB-kabel	101
Koble til smarttelefoner (USB)	102
Kopiere bilder til en smarttelefon	102
Koble til kameraet og datamaskinen	103
Bruke kameraet som et webkamera	105
instax SHARE-skrivere	106
Etablere en tilkobling	106
Skrive ut bilder	107
Styrt fotografering	108
Styrt fotografering via USB	108
Tilkoblet fotografering via trådløst LAN	109
RAW-behandling	110
Lagre og laste inn innstillinger	111
Lagre og laste inn innstillinger ved hjelp av en datamaskin	111
Tilkobling via en USB-kabel	112
Koble til en smarttelefon	112
Koble til en datamaskin	114

6 Menyliste	115
Opptaksmenyene (stillfotografering)	116
BILDEKVALITETSINNSTILLING	116
AF/MF-INNSTILLING	118
FILMINNSTILLING	120
BLITSINNSTILLING	122
FILMINNSTILLING	123
Opptaksmenyene (filmer)	124
FILMINNSTILLING	124
BILDEKVALITETSINNSTILLING	126
AF/MF-INNSTILLING	127
LYDINNSTILLING	129
INNSTILLING AV TIDSKODE	130
Avspillingsmenyen.....	131
Oppsettsmenyene	132
BRUKERINNSTILLING	132
LYDOPPSETT	133
SKJERMOPPSETT	134
KNAPP-/HJULINNSTILLING	136
STRØMSTYRING	137
LAGRE DATA-OPPS.....	138
Nettverk/USB-innstillingsmenyer.....	139
7 Merknader	141
For din egen sikkerhet.....	142

Medfølgende tilleggsutstyr

Det følgende er inkludert sammen med kameraet:

- Oppladbart batteri NP-W126S
- Kamerahusdeksel (festet til kameraet)
- Skulderstropp
- Kontaktdeksel for kjølevifte (leveres festet til kameraet)

 Batteriet er ikke ladet ved forsendelse. Lad batteriet før bruk (📖 35).

-  • Hvis du har kjøpt et objektivsett, må du kontrollere at et objektiv følger med.
- Besøk nettstedet nedenfor for informasjon om programvaren som er tilgjengelig for ditt kamera.
<https://fujifilm-x.com/support/compatibility/cameras/>

Om denne manualen

Denne manualen inneholder instruksjoner for ditt FUJIFILM X-M5 digitalkamera. Sørg for at du har lest og forstått innholdet før du fortsetter.

Symboler og konvensjoner

Følgende symboler brukes i denne manualen:



Informasjon du bør lese for å hindre skader på produktet.



Ytterligere informasjon som kan være nyttig ved bruk av kameraet.



Sider der beslektet informasjon kan finnes.

Menyer og annen tekst på skjermene vises med **fet skrift**. Illustrasjoner er kun veiledende, tegningene kan være forenklete mens fotografier kan være tatt med en annen kameramodelle enn det som er beskrevet i denne manualen.

Terminologi

De alternative SD-, SDHC- og SDXC-minnekortene som kameraet bruker til å lagre bilder, kalles «minnekort». LCD-skjermen kan bli kalt «LCD». Smarttelefoner og nettbrett kalles «smarttelefoner».

Kameraets deler



Før du starter

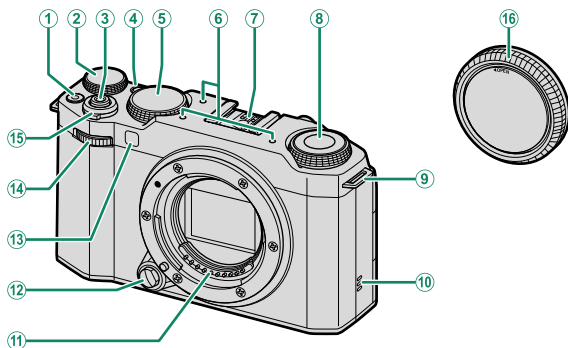

①	● (filmoptak)-knapp.....	86	⑩	Høytaler.....	95
②	Bakre kommandohjul.....	9	⑪	Objektivets signalkontakter	
③	Utløser		⑫	Objektivets utløserknapp.....	31
④	Q (hurtigmeny)-knapp		⑬	AF-følgelys	
⑤	Modusvelgeren.....	5		Selvutløserlampe	
⑥	Mikrofon.....	86		Tally lys	
⑦	Blitssko		⑭	Fremre kommandohjul.....	9
⑧	Filmsimuleringshjul.....	7	⑮	ON/OFF-bryter.....	38
⑨	Stroppefeste.....	30	⑯	Kamerahusdeksel.....	31

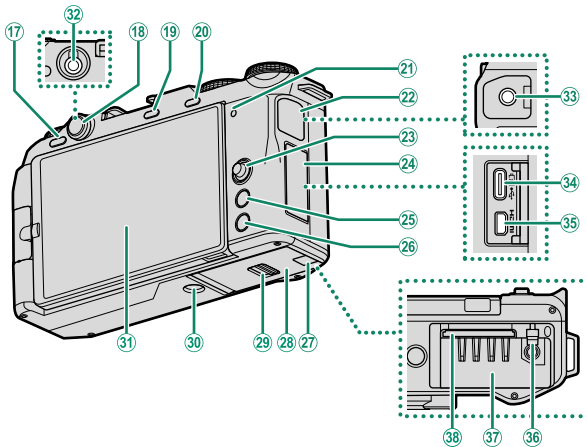

17	DRIVE -knapp.....	6	27	Kabelkanaldeksel for likestrømskobler	
	☒ (slett)-knapp.....	83	28	Batterikammerdeksel	33
18	Deksel for mikrofon-/fjernløserkontakt		29	Lås til batterikammerdeksel	33
19	▶ (avspilling)-knapp	82	30	Stativfeste	
20	AEL (eksponeringslås)/ AFL (fokuslås)-knapp	81	31	Vribar vinkel LCD-skjerm	11, 12
21	Indikatorlampe.....	10		Berøringsskjerm.....	22
	Tally lys		32	Mikrofon-/fjernløserkontakt (ø3,5 mm)	54, 93
22	Hodetelefonkontaktdeksel		33	Hodetelefonkontakt (ø3,5 mm)	
23	Fokusstikke (fokusspak)	6, 69	34	USB-kontakt (Type-C)	35
24	Kontaktdeksel		35	HDMI-mikrokontakt (Type D)	
25	MENU/OK -knapp	19	36	Batterilås.....	34
26	DISP (display)/ BACK -knapp.....	15	37	Batterikammer	33
	Ⓜ (Bluetooth)-knapp.....	100	38	Minnkortspor.....	33

❗ 32) Bruk av en RR-100 fjernløser (ekstra utstyr) krever en tredjeparts adapter for å konvertere tre-pinne, ø2,5 mm kontakten til en tre-pinne, ø3,5 mm kontakt.

35) Bruk en HDMI-kabel som ikke er mer enn 1,5 m lang.

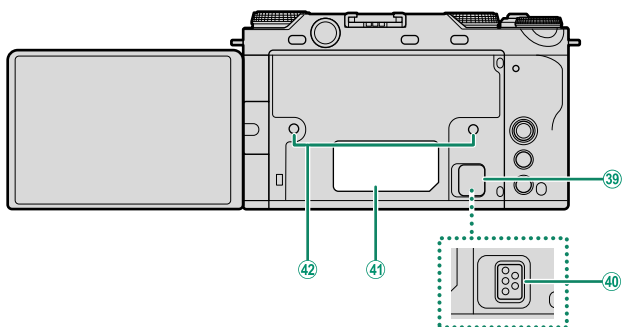

39 Kontaktdeksel for kjølevifte

40 Kontakt for kjølevifte



41 Serienummerplate 11

42 Hull til å skru fast kjøleviften

Modusvelgeren

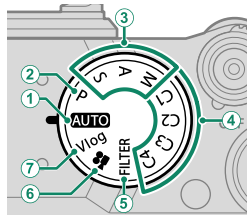
For å velge en fotograferingsmodus, dreier du på hjulet inntil ikonet for ønsket modus er rettet inn med indeksen.



Modus	Beskrivelse	
① AUTO (AUTO)	Kameraet optimaliserer innstillingene for scenen automatisk. Du har også muligheten til å velge ønsket scenemodus selv.	44
② P (PROGRAM AE)	Blenderåpning og lukkertid kan justeres ved bruk av programsift.	47
③ S (LUKKERPRIORITET AE) A (BLENDERPRIORITET AE) M (MANUELL)	Velg for full kontroll over kamerainnstillingene, inkludert blenderåpning (M og A) og/eller lukkertid (M og S).	48 50 51
④ C1/C2/C3/C4 (EGENDEFINERT 1/2/3/4)	Ta bilder med tidligere lagrede innstillinger.	56
⑤ FILTER (FILTER)	Ta bilder med filtereffekter.	55
⑥  (FILM)	Spill inn filmer.	87
⑦ Vlog (Videoblogg)	Ta opp film med innstillinger som egner seg for vlogger (videoblogger).	88

Fokusstikken (Fokusspak)

Vipp eller trykk på fokusstikken for å velge fokusområde. Fokusstikken kan også brukes til å navigere i menyene.

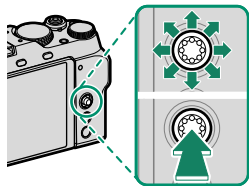

- For å velge hvilken funksjon fokusstikken skal ha, trykk på og hold nede midten av stikken eller bruk **KNAPP-/HJULINNSTILLING > FOKUSTANG-INNSTILLING**.
- Bruk **AF/MF-INNSTILLING > LOOP VALG AV FOKUSPUNKT** for å velge om fokusområdets utvalg skal være begrenset av kantene på displayet eller "bre seg rundt" fra én kant av skjermen til en annen.

DRIVE-knappen

Ved å trykke på **DRIVE**-knappen vises menyen for drive-modus, hvor du kan velge mellom følgende drive-moduser.

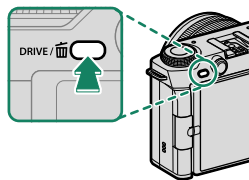

Modus	
	Enkeltbilde
	Høyhastighets serieopptak
	Lavhastighets serieopptak
	ISO BKT
	HVITBAL. BKT

Modus	
	Alternative eksponeringer
	HDR
	Panorama
	Multieksponering

Filmsimuleringshjul

Roter filmsimuleringshjulet og still inn ikonet på indikatoren for å konfigurere filmsimuleringen.

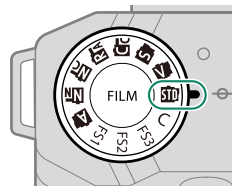

Filmsimuleringshjul	Beskrivelse
STD PROVIA/STANDARD V Velvia/LEVENDE S ASTIA/MYK C CLASSIC CHROME RA REALA ACE N KLASSISK Neg. NN NOSTALGISK Neg. A ACROS	<p>Fotografer med hver filmsimulering.</p> <p>Ved fotografering med A ACROS, bruk Q BILDEKVALITETSINNSTILLING > INNSTILLING AV FILMSIMULASJONSHJUL for å stille inn filteret.</p>
FS1 FS2 FS3	<p>Fotografer med en filmsimulering innstilt i Q BILDEKVALITETSINNSTILLING > INNSTILLING AV FILMSIMULASJONSHJUL.</p> <p>Separate innstillinger er tilgjengelige for stillfotografering og filmopptak.</p>
C (egendefinert)	<p>Fotografer med en filmsimulering innstilt i Q BILDEKVALITETSINNSTILLING > FILMSIMULERING eller i Q FILMSIMULERING uten å stille inn en filmsimulering med filmsimuleringshjulet. Innstillingen for filmsimulering kan endres med kommandohjulet (Q 136).</p>



Følgende innstillinger er kun gyldige når filmsimuleringshjulet er satt til **C**.

- Innstillinger for **BILDEKVALITETSINNSTILLING > FILMSIMULERING** eller **FILMSIMULERING**
- Innstillinger for filmsimulering i **Q**-menyen
- Innstillinger for funksjonsknappene som er tildelt en filmsimulering
- Innstillinger for **FILMSIMULERING** lagret i **BILDEKVALITETSINNSTILLING > ENDRE/LAGRE TILPAS. INNST.** eller i **FILMINNSTILLING > ENDRE/LAGRE TILPAS. INNST.**

Kommandohjulene

De fremre og bakre kommandohjulene brukes til funksjonene nedenfor.

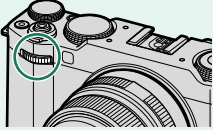
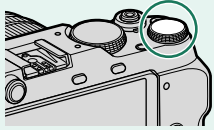
		Fremre kommandohjul	Bakre kommandohjul
			
Opptak ¹	AUTO	Velg auto/scenemodus.	Juster eksponeringskompensasjon.
	P	Velg den ønskede kombinasjonen av lukkertid og blenderåpning (programskift).	
	S	Velg en lukkertid.	
	A	Juster blenderåpningen. ²	
	M	Juster blenderåpningen. ²	
	FILTER	Programskift.	Juster eksponeringskompensasjon.
Menyer	Velg en menyfane eller bla gjennom menyene.	Marker menyelementer.	
Hurtigmeny	Velg elementer i hurtigmenyen.	Juster innstillingene i hurtigmenyen.	
Avspilling	Vis andre bilder.	<ul style="list-style-type: none"> • Zoom inn eller ut (avspilling i fullskjerm). • Zoom inn eller ut (multibildeavspilling). 	

¹ Kan endres ved bruk av **KNAPP-/HJULINNSTILLING > KOMMANDOHJULINNST.**

² Gjelder hvis objektivet ikke har noen blenderring eller hvis en blenderring med en "A"-posisjon er i A-posisjonen.



- Rotasjonsretningen for kommandohjulene kan velges ved å bruke **KNAPP-/HJULINNSTILLING > KOMMANDOVELGER RETNING.**
- Bruk Fremre kommandohjul for å velge en scene-modus eller filmsimulering ved å vri modusvelgeren til **AUTO** og filmsimuleringshjulet til **C**. Funksjonen som utføres av det fremre kommandohjulet kan velges ved å trykke på og holde nede midten av det fremre kommandohjulet.

Indikatorlampen

Kamerastatus vises med indikatorlyset.

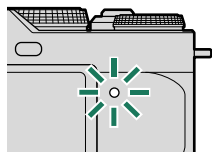

Indikatorlys	Kameraets status
Lyser grønt	Fokus låst.
Blinker grønt	Advarsel om fokus eller lang lukkertid. Bilder kan tas.
Blinker grønt og oransje	<ul style="list-style-type: none">• Kamera på: Ta bilder, eller et bilde vises for bekreftelse etter å ha blitt tatt med et annet alternativ enn AV valgt for SKJERMOPPSETT > BILDEVISNING. (flere bilder kan tas).• Kamera av: Laster opp bilder til en smarttelefon eller nettbrett.*
Lyser oransje	Lagrer bilder. Ingen flere bilder kan tas på nåværende tidspunkt.
Blinker oransje	Blitsen lades, blitsen avfyres ikke når bildet tas.
Blinker rødt	Objektiv- eller minnefeil.

* Viser bare hvis bilder velges for opplasting.

- Advarsler kan også vises på displayet.
- Alternativet **FILMINNSTILLING > TALLY-LYS** kan brukes til å velge lampen (indikator eller AF-assistans) som lyser under filmopptak og om lampen blinker eller forblir stabil.
- Indikatorlampen blinker grønt når displayene er av under fotografering med intervallutløser.

Serienummerplaten

Ikke fjern serienummerplaten, som gir CMIIT ID, serienummer og annen viktig informasjon.

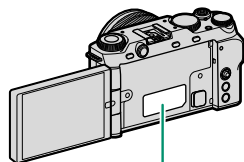

Serienummerplate

LCD-skjermen

Du kan justere vinkelen på LCD-skjermen når du tar bilder, men vær forsiktig så du ikke klemmer fingrene eller andre gjenstander.

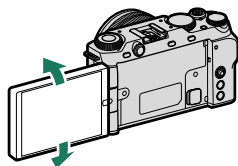
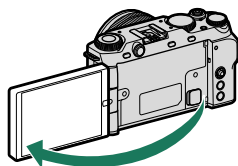

- ❗ • Ikke bruk overdreven kraft på hengslet når du vrir på LCD-skjermen ettersom dette kan skade hengslet.
- Vær forsiktig så skjermens hjørner ikke kommer i kontakt med kamerahuset ettersom dette kan etterlate merker.

- 📖 LCD-skjermen fungerer også som en berøringsskjerm som kan brukes til:
 - LCD-skjerm (📖 22)
 - FILM-OPTIM. KONTROLL 🎮 (📖 24)
 - Berøringsfunksjon (📖 25)
 - Touch-kontroller for avspilling (📖 27)

Kameraskjermer

Denne delen lister opp indikatorene som kan vises under opptak.

! For illustrasjonsformål vises alle indikatorene tent.

LCD-skjermen

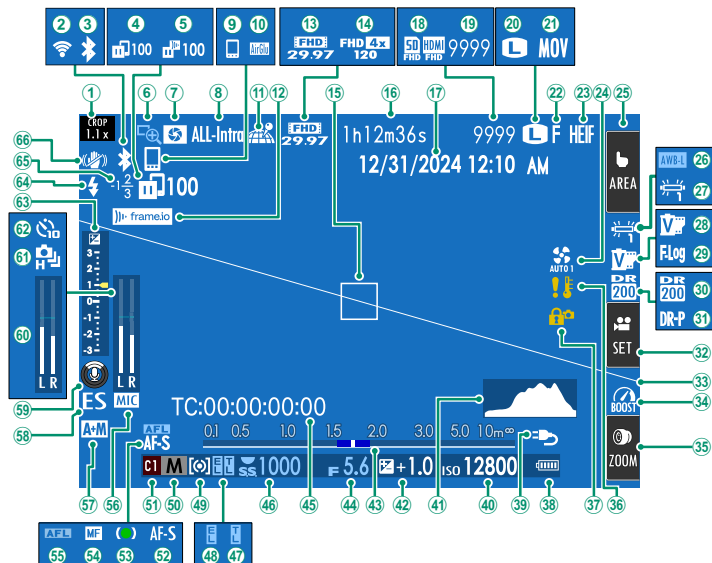

- | | | | |
|------------------------------------|----------|----------------------------------|---------|
| 1 Beskæringsfaktor..... | 120, 124 | 6 Fokussjekk..... | 75, 119 |
| 2 Trådløs tilkobling | | 7 Feltdybde forhåndsvisning..... | 74 |
| 3 Bluetooth PÅ/AV | | 8 Filmkomprimering..... | 124 |
| 4 Bildeoverføringsstatus..... | 99, 139 | 9 Bluetooth-vert..... | 99 |
| 5 Frame.io-opplastingsprosess..... | 139 | 10 AirGlu BT-tilkobling | |

11	Nedlastningsstatus for posisjonsdata	99, 138	38	Batterinivå	
12	Tilkoblingsstatus for Frame.io	139	39	Strømforsyning	37
13	Film-modus	86, 123	40	Følsomhet	76
14	Indikator for høyhastighetsopptak	124	41	Histogram	17
15	Fokusområde	69, 80	42	Eksponeringskompensasjon	79
16	Tilgjengelig opptakstid/forløpt opptakstid	86	43	Avstandsindikator ²	74
17	Dato og klokkeslett	39, 42, 132	44	Blenderåpning	50, 51
18	Destinasjon for filmopptak	124	45	Tidskode	130
19	Antall tilgjengelige bilder ¹		46	Lukkerhastighet	48, 51
20	Bildestørrelse	116	47	TTL-lås	122
21	Filformat	124	48	AE-lås	81, 137
22	Bildekvalitet	116	49	Måling	78
23	HEIF-format	116	50	Opptaksmodus	44
24	Kjølevifteinnstillinger	121, 125	51	Egendefinerte moduser	56
25	Pekeskjerm modus ³	22, 119	52	Fokusmodus ²	66
26	AWB-lås	137	53	Fokusindikator ²	
27	Hvitbalanse	116	54	Manuell fokusindikator ²	66, 73
28	Filmsimulering	116	55	AF-lås	81, 137
29	F-Log/HLG opptak	124	56	Mikrofoninngangskanal	
30	Dynamisk omfang	117	57	AF+MF indikator ²	119
31	D-områdeprioritet	117	58	Lukkertype	120
32	Film-optim. kontroll ³	24	59	Mikrofonretning	91
33	Virtuell horisont	18	60	Opptaksnivå ²	129
34	Forst. modus	137	61	Kontinuerlig modus	
35	Berøringszoom ³	26	62	Selvtløserindikator	120, 124
36	Temperaturadvarsel	34	63	Eksponeringsindikator	51, 79
37	Kontroll-lås ⁴	137	64	Blitsmodus (TTL)	
			65	Blitskompensasjon	
			66	IS modus ²	121

1 Viser "9999" hvis det er plass til mer enn 9999 bilder.

2 Viser ikke når **PÅ** er valgt for **SKJERMOPPSETT > MODUS FOR STORE IND.(LCD)**.

3 Kamerafunksjoner kan også nås via berøringskontroller.

4 Viser når kontrollene er låst ved å trykke og holde **MENU/OK**-knappen. Kontroll-låsen kan opphøre ved å trykke og holde inne **MENU/OK**-knappen igjen.

Justere skjermens lysstyrke

Skjermen kan være vanskelig å se når den brukes utendørs på grunn av lyskilder som sollys. Juster lysstyrke og metning på LCD-skjermen med **LCD-LYSSTYRKE** og **LCD-FARGE** i **SKJERMOPPSETT**-menyen.

Visningsrotasjon

Når **PÅ** er valgt for **SKJERMOPPSETT > AUTOROTER SKJERMER**, dreies indikatorene i LCD-skjermen automatisk for å passe til kameraretningen.

DISP/BACK-knappen

DISP/BACK-knappen kontrollerer visningen av indikatorer på LCD-skjermen.

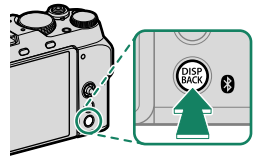

Standard indikatorer

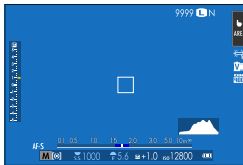

Ingen indikatorer

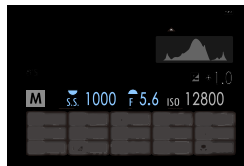
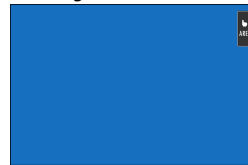

*Infovisning
(kun stillfotografering)*

Tilpassing av standardindikatorene

For å velge elementene som skal vises i standard indikatordisplayet:

1 Velg **TILPASSET BILDE INNST.**

Velg  **SKJERMOPPSETT > TILPASSET BILDE INNST** i oppsettmenyen.

2 Velg elementer.

Marker elementer og trykk på **MENU/OK** for å velge eller velge bort.

- INNRAMMINGSGUIDE
- FOKUSOMRÅDE
- FOKUSINDIKATOR
- AF AVSTANDSINDIKATOR
- MF AVSTANDSMÅLER
- HISTOGRAM
- LIVE-VISNING UTHEV ALARM
- OPPTAKSMODUS
- BLENDER/LUKKER/ISO
- INFORMASJONSBAKGRUNN
- Eksp. komp. (siffer)
- Eksp. komp. (skala)
- FOKUSMODUS
- LYSMÅLING
- LUKKERTYPE
- BLITS
- KONTINUERLIG-MODUS
- DUAL IS-MODUS
- BERØRINGSSKJERM-MODUS
-  SPILLAV KNAPP
-  AV REC-KNAPP
-  MENYKNAPP
- HVITBALANSE
- FILMSIMULERING
- DYNAMISK OMFANG
- BOOST-MODUS
- KJØLEVIFTEINNSTILLING
- ANTALL BILDER IGJEN
- BILDESTR./KVALITET
- FILM-MODUS OG OPPTAKSTID
- KOMMUNIKASJONSSTATUS
- MIK NIVÅ
- INNSTILLING AV MIKROFONERETNING
- VEILEDNINGSMELDING
- INGEN LAGRINGSMEDIA ADVARSEL
- DATO/TID
- BATTERINIVÅ
- INNRAMMING

3 Trykk på **DISP/BACK** for å lagre endringene.

Innramming

Aktiver **INNRAMMING** for å gjøre grensene rundt bildet lettere å se mot mørke bakgrunner.

Histogrammer

Histogrammer viser distribusjonen av toner i bildet. Lysstyrken vises på den horisontale akse, antallet piksler på den vertikale akse.

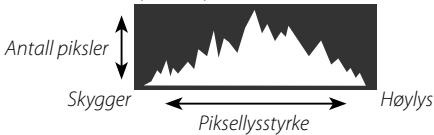

- **Optimal eksponering:** Piksler blir distribuert i en jevn kurve gjennom hele toneomfanget.
- **Overeksponert:** Det samler seg piksler på høyre siden av grafen.
- **Undereksponert:** Det samler seg piksler på venstre siden av grafen.

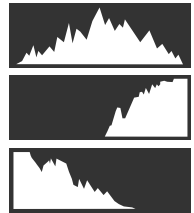

For å vise separate RGB-histogrammer og en visning som legges oppå det du ser gjennom objektivet for å vise områder på bildet som vil bli overeksponert med de gjeldende innstillingene, trykk på funksjonknappen som **HISTOGRAM** er tildelt.

- ① Overeksponerte områder blinker
- ② RGB-histogrammer

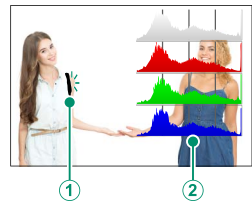

Virtuell horisont

Sjekk om kameraet er i vater. Visningstype kan velges ved hjelp av **SKJERMOPPSETT > ELEKTRONISK NIVÅINNSTILLING**. Bruk den kunstige horisonten til å rette inn kameraet når det monteres på et stativ eller lignende.

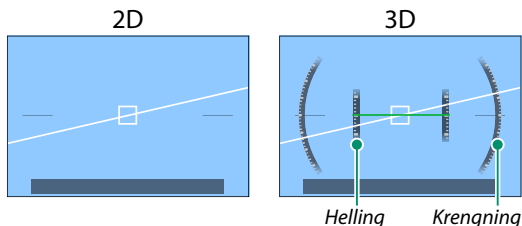

- **AV:** Den kunstige horisonten vises ikke.
- **2D:** En hvit linje viser hvor mye kameraet krenger til venstre eller høyre. Linjen blir grønn når kameraet er i vater. Linjen kan forsvinne hvis kameraet vippes forover eller bakover.
- **3D:** Skjermen viser om kameraet krenger til venstre eller høyre og vippes forover eller bakover.

ELEKTRONISK NIVÅBYTTE kan tilordnes en funksjonsknapp og knappen kan deretter brukes til å veksle mellom 2D- og 3D-visningene.

Bruke menyene

For å vise menyene, trykk på **MENU/OK**.

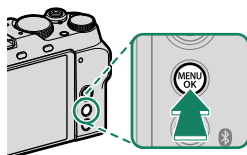

Menyene

Ulike menyer vises under stillbilde, filminnspilling og avspilling.

Stillbildefotografering (Alle moduser unntatt (Film) og Vlog)

Ved å trykke på **MENU/OK** under stillfotografering vises fotomenyene.

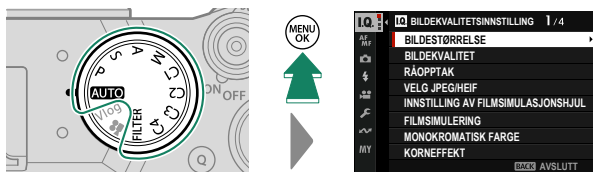

 I modusene **C1** til **C4**, vil fotomenyene vises hvis  **STILL** er valgt for den valgte banken ved bruk av enten  **BILDEKVALITETSINNSTILLING** >  **TILPASSBAR MODUSINNSTILLING** i fotomenyene eller  **FILMINNSTILLING** >  **TILPASSBAR MODUSINNSTILLING** i filmmenyene (56).

Filmpptak (🎥 (Film)- og Vlog-moduser)

Trykk på **MENU/OK** i filmmodus for å vise filmmenyene.

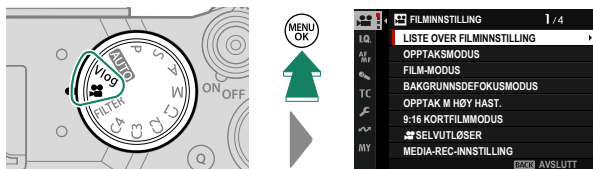

I modusene **C1** til **C4**, vil fotomenyene vises hvis **FILM** er valgt for den valgte banken ved bruk av enten **BILDEKVALITETSINNSTILLING** > **TILPASSBAR MODUSINNSTILLING** i fotomenyene eller **FILMINNSTILLING** > **TILPASSBAR MODUSINNSTILLING** i filmmenyene (56).

Avspilling

Trykk på **MENU/OK** under avspilling for å vise avspillingsmenyen.

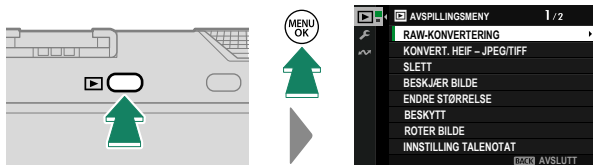

Velge en menyfane

Navigere i menyene:

- 1 Trykk på **MENU/OK** for å vise menyene.

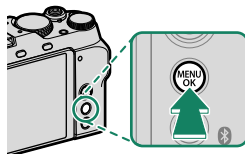

- 2 Trykk fokusstikken (fokusspaken) mot venstre for å markere fanen for den gjeldende menyen.



Fane

- 3 Trykk fokusstikken opp eller ned for å markere fanen som inneholder ønsket element.
- 4 Trykk fokusstikken mot høyre for å plassere markøren på menyen.

 Bruk det fremre kommandohjulet til å velge menyfane eller bla gjennom menyer. Bruk det bakre kommandohjulet for å markere menyelementer.

Pekeskjerm modus

LCD-skjermen fungerer også som en berøringsskjerm.

Berøringskontroller for opptak

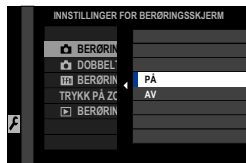

For å aktivere berøringskontrollene, velg **PÅ** for **KNAPP-/HJULINNSTILLING > PEKESKJERM INNSTILLING > BERØRINGSSKJERM INNST..**





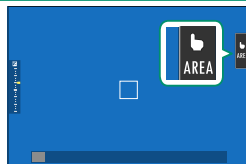

LCD-skjerm

Handlingen som skal utføres kan velges ved å trykke på indikatoren for berøringsskjerm-modus på visningsskjermen. Berøringskontrollene kan brukes for få å utført følgende handlinger:



Modus	Beskrivelse
	Trykk på motivet på skjermen for å fokusere og utløse lukkeren. I seriemodus, vil bildene bli tatt mens du holder fingeren på skjermen.
	<ul style="list-style-type: none">• Hvis ENKEL AF er valgt som fokusmodus, vil kameraet fokusere når du trykker på motivet ditt på skjermen. Fokus låses på nåværende avstand til du trykker på AF OFF-ikonet.• Hvis KONTIN. AF er valgt som fokusmodus, vil kameraet begynne å fokusere når du trykker på motivet ditt på skjermen. Kameraet vil fortsette å justere fokus etter endringer i avstanden til motivet til du trykker på AF OFF-ikonet.• Når MANUELL FOKUS er valgt som fokusmodus, kan du trykke på skjermen for å fokusere på det valgte motivet ved hjelp av autofokus.
↓ ↑	
	

Modus	Beskrivelse
 OMRÅDE	Trykk for å velge et punkt for fokus eller zoom. Fokusrammen vil flyttes til det valgte punktet.
 AV	Berøringsskjerm-modus av.

- 
 • Atferden til berøringsskjermen varierer med AF-modus.
- 
 • Ulike berøringskontroller brukes under fokuszoom.
- 
 • For å deaktivere berøringskontroller og skjule modusindikatoren for berøringsskjermen, velg **AV** under **KNAPP-/HJULINNSTILLING > PEKESKJERM INNSTILLING > BERØRINGSSKJERM INNST.**
- Når **PÅ** er valgt under **KNAPP-/HJULINNSTILLING > PEKESKJERM INNSTILLING > DOBBELTRYKK-INNST.**, kan du zoome inn ved å trykke to ganger på skjermen.
- Innstillinger for berøringskontroller kan justeres ved hjelp av **AF/MF- INNSTILLING > PEKESKJERM MODUS.**

FILM-OPTIM. KONTROLL

Om du velger **PÅ** for **FILMINNSTILLING > FILM-OPTIM. KONTROLL ** eller trykker på den filmoptimaliserte kontrollknappen på opptaksskjermen, optimaliseres kommandohjulene og berøringskontrollene for filmopptak. Dette kan brukes for å forhindre at kameralyder tas opp med filmopptak.

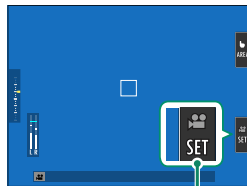

Film-optimalisert kontrollknapp

- LUKKERHASTIGHET
- BLENDER
- EKSPONERINGSKOMP.
-  ISO
- NIVÅJUST. AV EKST MIKROFON/
NIVÅJUST. AV IND. MIKROFON
- VINDFILTER
- STØYREDUKSJON AV STØYD
- LAVT KUTTFILTER
- HODETELEFONVOLUM
-  FILMSIMULERING
-  HVITBALANSE
-  BILDESTAB.MODUS
-  BILDESTAB.MODUS FORST.
-  FOKUSMODUS

-  • Aktivering av filmoptimaliserte kontroller deaktiverer blenderringen.
- Når filmoptimalisert kontroll er aktivert, kan modusknappen for filmoptimalisering brukes til å endre filminnstillinger eller deaktivere filmoptimalisert kontroll.
- **NIVÅJUST. AV EKST MIKROFON** kan kun angis når en ekstern mikrofon er tilkoblet.

Berøringsfunksjon

Funksjoner kan tilordnes følgende sveipebevegelser på omtrent samme måte som funksjonsknapper:

- Sveip opp: **T-Fn1**
- Sveip til venstre: **T-Fn2**
- Sveip til høyre: **T-Fn3**
- Sveip ned: **T-Fn4**

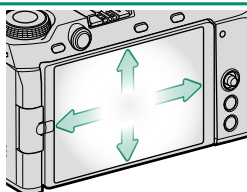

- I noen tilfeller vises en meny når du sveiper med fingeren på berørings skjermen; trykk for å velge ønsket alternativ.

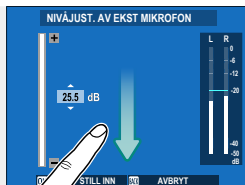

- Berøringsbevegelser er deaktivert som standard. For å muliggjøre berøringsbevegelser, velg **PÅ** for **KNAPP-/HJULINNSTILLING > PEKESKJERM INNSTILLING > T-Fn1 BERØRINGSFUNKSJON**.

Berøringszoom

Hvis objektivet støtter berøringszoom, kan du zoome inn og ut ved å berøre skjermen. Trykk på zoomknappen på skjermen for å aktivere berøringszoom.

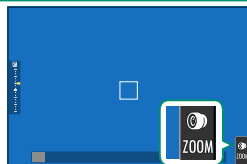

Berøringszoom styres med knappene på skjermen.

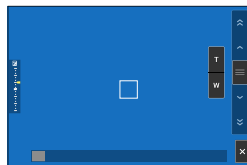

Knapp	Beskrivelse
 Berøringszoom	Aktiver berøringszoom.
 Zoom inn	Zoom inn eller ut. Berør og hold for å zoome inn eller ut med en konstant hastighet.
 Zoom ut	
 Vippebryter	Kameraet zoomer inn eller ut i en hastighet som svarer til vippebryterens posisjon.
 Deaktiver	Deaktiver berøringszoom.

 Hastigheten som kameraet zoomer inn og ut i respons til **T**- og **W**-knappene kan velges ved å bruke **FN** **KNAPP-/HJULINNSTILLING > INNSTILLING FOR OBJEKTZOOM/FOKUS > KONSTANT HASTIGHETZOOM (Fn)**.

Touch-kontroller for avspilling

Når PÅ er valgt under **KNAPP-/HJULINNSTILLING > PEKESKJERM INNSTILLING > BERØRINGSSKJERM INNST.**, kan berøringskontrollerne brukes til følgende avspillingsfunksjoner:

- **Flick:** Dra en finger over skjermen for å vise andre bilder.



- **Zoom:** Plasser to fingre på skjermen og spre dem for å zoome inn.



- **Knip:** Plasser to fingre på skjermen og knip dem sammen for å zoome ut.



 Bilder kan zoomes ut til hele bildet er synlig, men ikke lenger.

- **Dobbeltrykk:** Trykk på skjermen to ganger for å zoome inn på fokuspunktet.



- **Scroll:** Zoom for å kunne se på andre områder av bildet under avspilling.

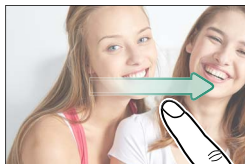

Første trinn

2

Feste stroppen

Fest stroppen.

Fest stroppen til de to stroppefastene som vist nedenfor.

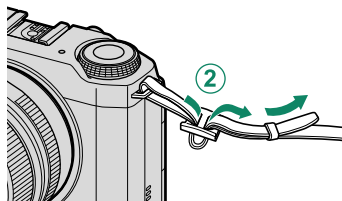
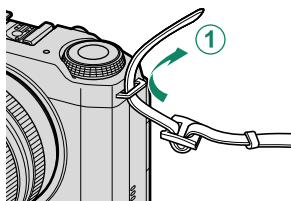

- ⚠ • Sørg for at stroppen er rigtig festet for å unngå å miste kameraet.
- Ikke fest stroppepennene til stroppefastene. Hvis du ikke følger denne forholdsregelen, kan stroppefastene bli deformerte eller ødelagte.

Feste objektivet

Kameraet kan benyttes med objektiver med FUJIFILM X-fatningen.

Fjern dekslet fra kamerahuset og objektivets bakre deksel. Plasser objektivet på festet slik at merkene på objektivet og kameraet er på linje (1), og vri deretter objektivet sakte i pilens retning til det klikker på plass (2).

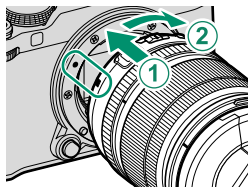

- ⓘ Når du setter på objektiver, må du sørge for at støv og andre fremmedlegemer ikke kommer inn i kameraet.
- Vær forsiktig så du ikke rører ved kameraets innvendige deler.
- Drei på objektivet til det klikker på plass.
- Ikke trykk på objektivets utløserknapp mens du fester objektivet.

Fjerne objektiver

For å fjerne objektivet slår du av kameraet, trykker på objektivets utløserknapp (1) og vrir langsomt objektivet som vist (2).

- ⓘ For å forhindre at støv samler seg på objektivet eller på innsiden av kameraet, må du sette på objektivdekslet og kamerahusdekslet når objektivet ikke er festet.

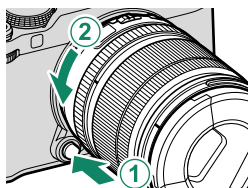

Objektiver og annet ekstra tilbehør

Kameraet kan benyttes med objektiver og tilbehør for FUJIFILM X-fatningen.

 Vær oppmerksom på følgende forholdsregler når du fester eller fjerner (bytter) objektiver.

- Kontroller at objektivene er fri for støv og andre fremmedlegemer.
- Ikke bytt objektiver i direkte sollys eller under en annen sterk lyskilde. Lys fokusert på det indre av kameraet kan føre til feil.
- Fest objektivdekslene før du bytter objektiver.
- Ikke vri objektivet mens du holder i kameraets bevegelige deler, for eksempel blenderringen.
- Se håndboken som følger med objektivet for informasjon om bruk.

Sette inn batteriet og et minnekort

Sett inn batteriet og minnekortet som beskrevet nedenfor.

1 Åpne dekslet til batterikammeret.

Skyv låsen for batterikammerets deksel som vist og åpne dekslet til batterikammeret.

- ⚠ • Ikke åpne dekslet til batterikammeret når kameraet er slått på. Dersom denne forhåndsregelen ikke blir fulgt kan bildefilene eller minnekortene bli skadet.
- Ikke bruk overdreven kraft når du håndterer dekslet til batterikammeret.

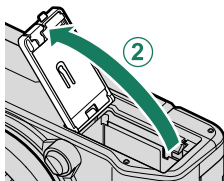
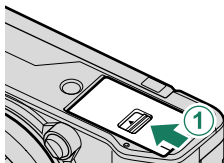

2 Sett inn batteriet som vist.

- ⚠ • Sett inn batteriet i retningen som vises. *Ikke bruk makt og forsøk heller ikke å sette inn batteriet opp ned eller bakvendt.*
- Kontroller at batteriet er sikkert festet.

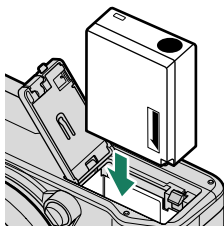

3 Sett inn minnekortet.

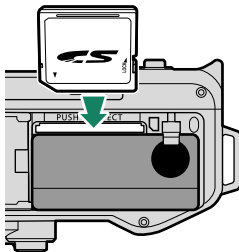

4 Lukk dekslet til batterikammeret og skyv låsen til batterikammeret lukket.

- !** Dersom dekslet ikke lukker seg, kontroller at batteriet sitter riktig vei. Ikke forsøk å tvinge dekslet igjen.

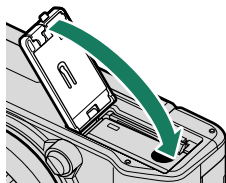

Ta ut batteriet

Slå av kameraet, åpne batterikammerdekslet, trykk batterilåsen til side og skyv batteriet ut av kameraet.

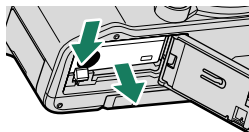

- !** Batteriet kan bli varmt når det brukes i miljøer med høy temperatur. Vær forsiktig når du tar ut batteriet.

Ta ut minnekortet

Slå av kameraet og åpne batterikammerdekslet. Trykk minnekortet inn, slipp det sakte og ta det ut for hånd.

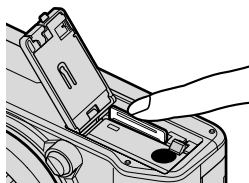

- !**
- Trykk på midten av kortet.
 - Dersom du plutselig fjerner fingeren din fra kortet, kan det føre til at kortet faller ut av sporet. Fjern fingeren din sakte.
 - Hvis kameraet viser et **!**-ikon, kan minnekortet være varmt å ta på. Vent til kortet har kjølt seg ned før du fjerner det.

Lade batteriet

Batteriet er ikke ladet ved forsendelse. Lad batteriet før bruk.

! Et oppladbart NP-W126S- batteri leveres med kameraet.

- Kameraet kan lades via USB. Lading med USB er tilgjengelig med datamaskiner med et produsentgodkjent operativsystem og USB-grensesnitt.

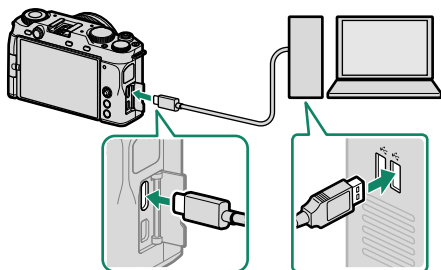

USB-kontakt (Type-C)

La datamaskinen være på under lading.

- ! • Batteriet vil ikke lades opp når kameraet er slått på.
- Koble til en tredjeparts USB-kabel.
- Kople kameraet direkte til datamaskinen, ikke bruk noen USB-hub eller tastatur.
- Ladingen stopper hvis datamaskinen går i hvilemodus. For å gjenoppta lading, aktiver datamaskinen og koble fra og koble til USB-kabelen igjen.
- Lading støttes kanskje ikke, avhengig av modellen på datamaskinen, datamaskinens innstillinger og datamaskinens gjeldende tilstand.
- Det tar omtrent 300 minutter å lade batteriet med en ladeeffekt på 5 V/500 mA.

- For å lade batteriet via en stikkontakt, må du bruke batteriladeren BC-W126S (selges separat).

Ladestatus

Indikatorlampen viser batteriets ladestatus som følger:

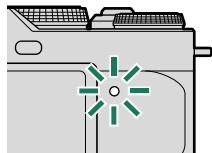

Indikatorlys	Batteristatus
På	Batteriet lades
Av	Lading fullført
Blinker	Ladefeil

- ❗ • Ikke sett etiketter eller andre ting på batteriet. Å ikke ta hensyn til dette kan gjøre det umulig å fjerne batteriet fra kameraet.
- Ikke kortslutt batteripolene. Batteriet kan bli overopphetet.
- Les advarslene i "Batteriet og strømtilførselen".
- Bruk kun oppladbare batterier fra Fujifilm som er spesifisert for bruk med dette kameraet. Å ikke etterfølge denne forhåndsregelen kan føre til feilfunksjon i produktet.
- Ikke fjern etikettene fra batteriet eller forsøk å dele eller ta av det ytre dekslet.
- Batteriet taper gradvis ladningen når det ikke er i bruk. Lad batteriet i en eller to dager før bruk.
- Når batteriet blir flatt, har det nådd slutten på sin levetid og må byttes ut.
- Fjern skitt fra batteripolene med en ren, tørr klut. Å ikke etterfølge denne forhåndsregelen kan forhindre at batteriet lades.
- Merk at ladetiden øker ved lave eller høye temperaturer.
- Batteriforbruket øker ved valg av **PÅ** for **Bluetooth/SMARTTELEFONINNST.** > **Bluetooth PÅ/AV** i menyen for nettverks-/USB-innstilling.

- 🔌 • Ladningen stopper hvis kameraet er slått på under lading, og USB-tilkoblingen vil i stedet brukes til å drive kameraet. Batterinivået vil gradvis begynne å synke.

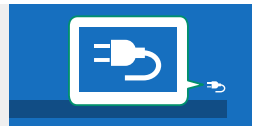

- Kameraet viser et "strømforsyning"-ikon når det drives via USB.

Slå kameraet av og på

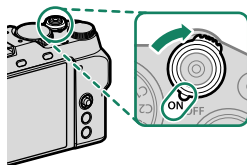

Bruk **ON/OFF**-bryteren for å slå av og på kameraet.

Skyv bryteren til **ON** for å slå kameraet på, eller til **OFF** for å slå kameraet av.



❗ Fingeravtrykk og andre merker på objektivlinsen kan påvirke bildene. Hold objektivlinsen ren.



- Ved å trykke på -knappen under opptak starter avspilling.
- Trykk utløserknappen halvveis ned for å gå tilbake til opptaksmodus.
- Kameraet slår seg automatisk av hvis ingen operasjoner utføres i tidsrommet angitt i menyen  **STRØMSTYRING > AUTOM. AVSLÅING**. For å aktivere kameraet på nytt hvis det har slått seg av automatisk, trykk utløserknappen halvveis ned eller slå **ON/OFF**-bryteren til **OFF** og deretter tilbake til **ON**.

Grunnleggende oppsett

Når du slår på kameraet for første gang, kan du velge språk og stille inn kameraets klokke. Følg trinnene nedenfor når du slår på kameraet for første gang.

1 Slå kameraet på.

En dialogboks for valg av språk vises.

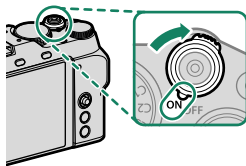

2 Velg et språk.

Marker et språk og trykk på **MENU/OK**.

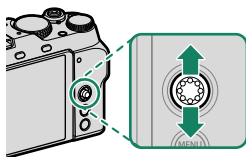

3 Velg en tidssone.

Når du blir bedt om det, velg en tidssone og slå sommertid på eller av ved hjelp av fokusstikken (fokusspaken), marker deretter **INNSTL.** og trykk på **MENU/OK**.

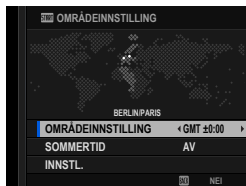

 For å hoppe over dette trinnet, trykk på **DISP/BACK**.

4 Still inn klokken.

Trykk på **MENU/OK** for å gå videre til neste trinn.

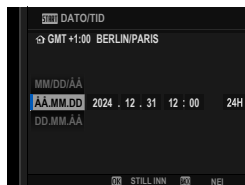

5 Se informasjonen på smarttelefon-appen.

- Kameraet viser en QR-kode du kan skanne med smarttelefonen din for å åpne en nettside hvor du kan laste ned smarttelefon-appen.
- Trykk på **MENU/OK** for å gå videre til neste trinn.



 Bruk smarttelefon-appen til å laste ned bilder fra kameraet eller for å fjernstyre kameraet (📞 99).

6 Velg en **AUTOMATISK AV-TEMPERATUR**.

- Den valgte innstillingen bestemmer temperaturen for når kameraet skal slås av automatisk.
- Trykk på **MENU/OK** for å gå ut til opptaksdisplet.





7 Velg **BRUKERINNSTILLING > FORMATERE** i fanen (**OPPSETT**).

 Formater minnekort før førstegangs bruk, og formater alle minnekort på nytt etter at du har brukt dem i en datamaskin eller annen enhet.

- 8 En bekreftelsesdialogboks vises. For å formatere minnekortet markerer du **OK** og trykker på **MENU/OK**.





 For å avslutte uten å formatere minnekortet velger du **AVBRYT** eller trykker på **DISP/BACK**.

-  • Alle data—inkludert beskyttede bilder—blir slettet fra minnekortet. Pass på at viktige filer er kopiert til en datamaskin eller til annet lagringsutstyr.
- Batteridekslet må ikke åpnes under formateringen.

 Hvis batteriet fjernes i lengre tid, vil kameraklokken bli nullstilt, og språkvalgdialogen vises når kameraet slås på.

Velge et annet språk

For å endre språket:

- 1 Vis språkvalg.**
Velg  **BRUKERINNSTILLING** >  言語/LANG..
- 2 Velg et språk.**
Marker ønsket alternativ og trykk på **MENU/OK**.

Endre dato og tid

For å stille kameraklokken:

- 1 Vis alternativer for DATO/TID.**
Velg  **BRUKERINNSTILLING** > **DATO/TID**.
- 2 Still inn klokken.**
Trykk fokusstikken (fokusspaken) mot venstre eller høyre for å markere år, måned, dag, time eller minutt og trykk opp eller ned for å endre. Trykk på **MENU/OK** for å stille klokken.

Fotograferere og se bilder

3

Ta fotografier

Modusene **P**, **S**, **A**, og **M** kan velges ved å justere lukkertid og/eller blenderåpning. I automodus (**AUTO**) kan du la kameraet gjenkjenne motivet automatisk for å justere innstillingene, eller du kan velge motivet selv.

AUTO (AUTO)





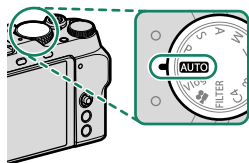



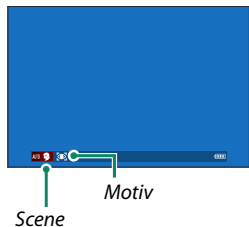



Kameraet oppdager automatisk motivet og justerer fokus og velger en passende scenemodus.

Drei modusvelgeren til **AUTO** for å vise opp-taksvisningen for **AUTO**-modus.



Kameraet viser automatisk ikoner som viser den valgte scenen og typen motiv som er valgt for fokus.



Ikon	Beskrivelse	
Scene	<ul style="list-style-type: none"> •  : LANDSKAP •  : NATT •  : NATT (STATIV) •  : MAKRO •  : SOLNEDGANG •  : HIMMEL •  : GRØNT 	<ul style="list-style-type: none"> •  : PORTRETT •  : MOTLYSPORTRETT •  : MOTIV I BEVEGELSE •  : PORTRETT&BEVEGELSE •  : MOTLYS, PORTRETT & BEVEG
Motiv	<ul style="list-style-type: none"> •  : PORTRETT •  : DYR •  : FUGL •  : BIL 	<ul style="list-style-type: none"> •  : MC OG SYKKEL •  : FLY •  : TOG

-  • Valgt modus kan variere med opptaksforholdene. Kameraet kan også velge forskjellige modus for samme scene avhengig av opptaksforholdene. Dersom modusen som er valgt av kameraet ikke stemmer med den faktiske scenen, kan du velge en annen modus.
- Den ekstra behandlingstiden som kreves i noen scenemoduser kan øke lagringstidene.

 Det vises ikke noe ikon hvis kameraet ikke er i stand til å bestemme typen scenen.

Velge en scenemodus

Etter å ha dreid modusvelgeren til **AUTO**, kan du dreie det fremre kommandohjulet for å velge scenemodus som er listet opp nedenfor, og optimalisere kamerainnstillingene for den valgte motivtypen.

Scene	Beskrivelse
 AUTO	Kameraet optimaliserer innstillingene automatisk etter hva som passer for scenen og motivet.
 PORTRETT	Velg dette for portretter.
 OPT. PORTRETT	Behandler portretter for å gi motivet en myk, naturtro hudfarge.
 LANDSKAP	Velg dette for bilder av bygninger og landskap i dagslys.
 SPORT	Velg dette alternativet når du skal fotografere motiver som beveger seg.
 NATT	Velg denne modusen for skumrings- eller nattscener med utilstrekkelig belysning.
 NATT(STATIV)	Velg denne modusen for lange lukkertider når du fotografere om natten.
 FYRVERKERI	Lange lukkertider blir brukt til å fange opp det forlengede lysutbruddet fra fyrverkeri.
 SOLNEDGANG	Velg denne modusen for å fange opp de intense fargene i soloppganger og solnedganger.
 SNØ	Velg dette for klare og skarpe bilder som fanger klarheten i omgivelser dominert av hvit snø.
 STRAND	Velg dette for klare og skarpe bilder som fanger opp glansen på en solopplyst strand.
 UNDER VANN	Reduserer blåskjæret som vanligvis assosieres med undervannsbelysning.
 FEST	Fang innendørs bakgrunnslys under forhold med lite lys.
 BLOMSTER	Effektiv for å ta mer intensive bilder av blomster.
 TEKST	Ta tydelige bilder av tekst eller tegninger på trykk.

-  Du kan også velge modus via  **FILMINNSTILLING > INNSTILLING AV AUTOMODUS**.
- Når  **FYRVERKERI** er valgt, kan du bruke det bakre kommandohjulet til å velge en lukkerhastighet.

Program AE (P)

La kameraet velge lukkerhastighet og blenderåpning for optimal eksponering. Andre verdier som gir samme eksponering kan velges med programjustering.

Drei modusvelgeren til P.

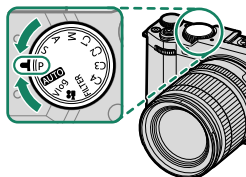

P vil vises i displayet.

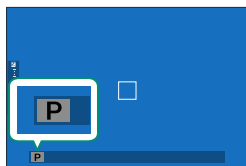

 Dersom motivet er utenfor kameraets målespekter, vil visningene av lukkerhastigheten og blenderåpningen vise "---".

Lukkerprioritet AE (S)

Velg en lukkerhastighet og la kameraet justere blenderåpningen for optimal eksponering.

- 1 Drei modusvelgeren til S.

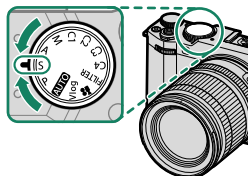

S vil vises i displayet.

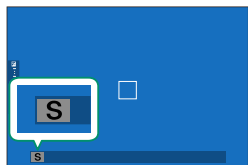

- 2 Drei på det fremre kommandohjulet for å velge lukkertid.

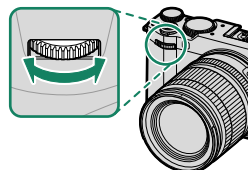

 Rollene til det fremre kommandohjulet kan endres med  **KNAPP-/HJULINNSTILLING > KOMMANDOHJULINNST.**

-  Hvis korrekt eksponering ikke kan oppnås ved valgt lukkerhastighet, vil blenderåpningen vises i rødt.
- Dersom motivet er utenfor kameraets målespekter, vil blenderåpningen vises som "----".



- Lukkertiden kan justeres når utløseren trykkes halvveis ned.
- Ved lukkerhastigheter som er langsommere enn 1 sekund, vises en nedtellingstimer mens eksponeringen pågår.
- For å redusere "støy" (marmorering) i bilder med lang eksponeringstid, velg **PÅ** for **BILDEKVALITETSINNSTILLING > LANG EKSPONERING**. Merk at dette kan øke tiden som er nødvendig til å ta bilder etter opp-tak.
- Bildet vil gå ut av fokus hvis kameraet flyttes under en langtidseksponering; bruk av stativ anbefales.

Blenderprioritet AE (A)

Velg en blenderåpning og la kameraet justere lukkerhastighet for optimal eksponering.

1 Drei modusvelgeren til A.

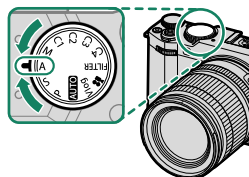

A vil vises i displayet.

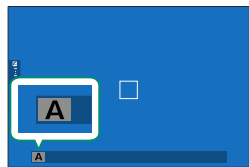

2 Drei på objektivets blenderring for å velge en blenderåpning.



- Hvis objektivets blenderring ikke er utstyrt med en blenderring eller hvis blenderringen er i **A**-posisjonen, kan blenderåpningen justeres ved å dreie på det fremre kommandohjulet.
- Rollene til det fremre kommandohjulet kan endres med **KNAPP-/HJULINNSTILLING > KOMMANDOHJULINNST.**



- Hvis korrekt eksponering ikke kan oppnås ved valgt blenderåpning, vil lukkerhastigheten vises i rødt.
- Dersom motivet er utenfor kameraets målespekter, vil lukkerhastigheten vises som "---".



- Blenderåpningen kan justeres selv om utløseren trykkes halvveis ned.

Manuell eksponering (M)

I manuell modus kontrollerer brukeren selv både lukkertid og blenderåpning. Bilder kan bevisst overeksponeres (lysere) eller undereksponeres (mørkere), noe som gir mulighet for en rekke individuelle kreative uttrykk. Mengden under- eller overeksponering på bildet ved gjeldende innstillinger vises med eksponeringsindikatoren; juster lukkerhastigheten og blenderåpningen slik at ønsket eksponering nås.

- 1 Drei modusvelgeren til M.

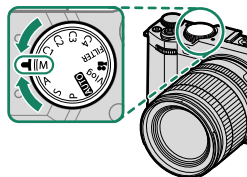

M vil vises i displayet.

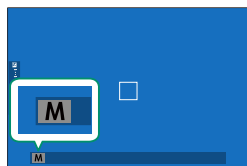

- 2 Drei det bakre kommandohjulet for å velge en lukkertid og objektivets blenderring for å velge en blenderåpning.

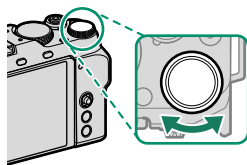

- Det manuelle eksponeringsdisplayet inkluderer en eksponeringsindikator som viser med hvilken mengde bildet ville være under- eller overeksponert ved de gjeldende innstillingene.
- Hvis objektivet ikke er utstyrt med en blendering eller hvis blenderingen er i **A**-posisjonen, kan blenderåpningen justeres ved å dreie på det fremre kommandohjulet.
- Funksjonene til de fremre og bakre kommandohjulene kan endres med **KNAPP-/HJULINNSTILLING > KOMMANDOHJULINNST.**

3 Tid (T)

Lukkertider på 1 s eller lengre kalles "lange eksponeringstider". Det anbefales å bruke et stativ for å unngå at kameraet flytter seg under eksponeringen.

- En nedtellings-timer vil vises i displayet mens eksponeringen foregår.
- For å redusere "støy" (marmorering) i bilder med lang eksponeringstid, velg **PÅ** for **BILDEKVALITETSINNSTILLING > LANG EKSPONERING**. Merk at dette kan øke tiden som er nødvendig til å ta bilder etter opp-tak.

Lyspære (B)



Velg en lukkerhastighet for **BULB** for langtidseksponering der du åpner og lukker utløseren manuelt. Det anbefales å bruke et stativ for å unngå at kameraet flytter seg under eksponeringen.

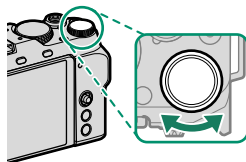

1 Still lukkertid til **BULB**.



2 Trykk utløserknappen helt ned.

- Lukkeren vil forbli åpen i opptil 60 minutter mens utløserknappen trykkes ned.
- Displayet viser tiden som har gått siden eksponeringen startet.
- Når utløseren slippes, lukkes lukkeren og eksponeringen avsluttes. Behandlingen vil starte, og kameraet vil vise gjenværende behandlingstid.

 Bulb-fotografering er ikke tilgjengelig i andre drive-moduser enn **STILLBILDE** eller multieksponering eller når den elektroniske lukkeren er valgt for  **FILMINNSTILLING > LUKKERTYPE**.

-  • Valg av en blenderåpning på **A** fastsetter lukkerhastigheten til 30 s.
- For å redusere "støy" (marmorering) i bilder med lang eksponeringstid, velg **PÅ** for  **BILDEKVALITETSINNSTILLING > LANG EKSPONERING**. Merk at dette kan øke tiden som er nødvendig til å ta bilder etter opp-tak.

Bruke en fjernutløser

En fjernutløser kan brukes for lange eksponeringer. Når du bruker en fjernutløser RR-100 (ekstraustyr) eller en elektronisk utløser fra tredjepartsleverandører, kobler du den til kameraets mikrofon-/fjernutløserkontakt via en tredjeparts adapter med $\varnothing 2,5$ mm til 3,5 mm.

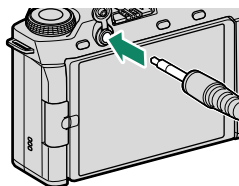

En bekræftelsesdialogboks vises hvis en fjernutløser er koblet til når modusvelgeren dreies til  (film) eller **Vlog**; trykk på **MENU/OK** og velg  **FJERN** for **MIK/FJERNUTLØSN..**

SJEKK MIK/FJERNUTLØSNINGS-
INNSTILLINGEN
 STILL  HOPP OVER

FILTER

Ta bilder med filtereffekter.

- 1 Drei modusvelgeren til **FILTER**.

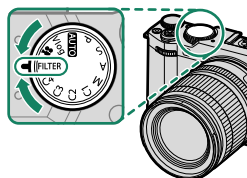

- 2 Velg et filter via **FILMINNSTILLING > FILTERINNSTILLING**.

Filter	Beskrivelse
LEKEKAMERA	Velg dette for en retro lekekameraeffekt.
MINIATYR	De øverste og nederste kantene på bildene gjøres uskarpe for å gi en dioramaeffekt.
POP-FARGE	Lag høykontrastbilder med mettede farger.
HØY-TAST	Lag lyse bilder med lav kontrast.
LAV-NØKKELE	Lage uniforme mørke toner med lite vektlegging av lyssterke områder.
DYNAMISK TONE	Dynamisk toneuttrykk brukes for å gi en fantasi-effekt.
MYK FOKUS	Lag et uttrykk som er jevnt og mykt gjennom hele bildet.
DELVIS FARGE (RØD)	Deler av bildet som er i den valgte fargen registreres i den fargen. Alle andre områder på bildet registreres i svart og hvitt.
DELVIS FARGE (ORANSJE)	
DELVIS FARGE (GUL)	
DELVIS FARGE (GRØNN)	
DELVIS FARGE (BLÅ)	
DELVIS FARGE (LILLA)	

Avhengig av motivet og kamerainnstillingene kan bilder i enkelte tilfeller bli kornete eller inneholde varierende lysstyrke eller fargetoner.

Egendefinerte moduser

Drei modusvelgeren til hvilken som helst av modusene **C1 (EGENDEFINERT 1)** til **C4 (EGENDEFINERT 4)** for å ta bilder ved bruk av tidligere lagrede innstillinger for opptaksmenyen.

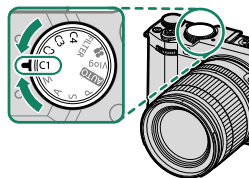

Valg av modus: stillfotografering eller film

Velg om den valgte banken for egendefinerte innstillinger (**C1** til **C4**) skal brukes for stillfotografering (**STILL**) eller filmopptak (**FILM**).

- 1 Naviger til **BILDEKVALITETSINNSTILLING** i bildemenyene, marker **TILPASSBAR MODUSINNSTILLING** og trykk på **MENU/OK**.

Du kan også bruke **FILMINNSTILLING** > **TILPASSBAR MODUSINNSTILLING** i filmmenyene.

- 2 Marker den ønskede banken for tilpassede innstillinger, og trykk på **MENU/OK**.

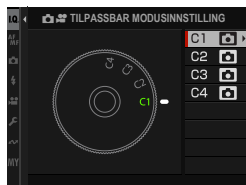

- 3 Marker **STILL** eller **FILM** og trykk på **MENU/OK**.

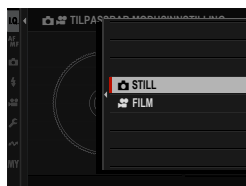

Den valgte banken med egendefinerte innstillinger kan nå brukes for stillfotografering eller filmopptak.



Lagre aktuelle innstillinger

Lagre aktuelle innstillinger i en bank for tilpassede innstillinger.

- 1 Naviger til  **BILDEKVALITETSINNSTILLING** i bildemenyene, marker  **ENDRE/LAGRE TILPAS. INNST.** og trykk på **MENU/OK**.

 For å lagre innstillinger for filmopptak, naviger til  **FILMINNSTILLING** i filmmenyene og velg  **ENDRE/LAGRE TILPAS. INNST.**

- 2 Marker en målbank for gjeldende innstillinger (C1 til og med C4) og trykk på **MENU/OK**.



- 3 Marker **LAGRE AKT. INNST.** og trykk på **MENU/OK**.



- 4 Marker **OK**, og trykk på **MENU/OK**. Gjeldende innstillinger vil lagres i den valgte banken.



Redigere tilpassede innstillinger

Rediger eksisterende banker for tilpassede innstillinger.

- 1 Naviger til **BILDEKVALITETSINNSTILLING** i bildemenyene, marker **ENDRE/LAGRE TILPAS. INNST.** og trykk på **MENU/OK**.

For å lagre innstillinger for filmopptak, naviger til **FILMINNSTILLING** i filmmenyene og velg **ENDRE/LAGRE TILPAS. INNST.**

- 2 Marker den ønskede banken for tilpassede innstillinger, og trykk på **MENU/OK**.



- 3 Marker **ENDRE/SJEKKE**, og trykk på **MENU/OK**.



- 4 Kameraet vil vise en liste over elementer på opptaksmenyen; marker et element du ønsker å redigere og trykk på **MENU/OK**.

Juster det valgte elementet etter ønske.



5 Trykk på **MENU/OK** for å lagre endringer, og gå tilbake til listen på opptaksmenyen.

Juster også andre elementer etter ønske.



Hvis **DEAKTIV.** er valgt for **BILDEKVALITETSINNSTILLING** > **AUTOOPPDATERE TILPASSET INNSTILLING** i bildemenyen eller for **FILMINNSTILLING** > **AUTO-OPPD. AV TILPASSBAR INNSTILLING** i filmmenyen, vil røde prikker vises ved siden av de redigerte elementene, men endringene vil ikke lagres automatisk.

- For å lagre endringene for valgte elementer, markerer du elementene i listen og trykker på **Q**.
- For å lagre endringene for alle elementer, går du tilbake til trinn 3 og velger **LAGRE ENDRINGER**. For å avbryte alle endringer og gjenopprette de forrige innstillingene, velger du **NULLSTILLE ENDRINGENE**.
- Hvis du kopierer et element som er markert med en rød prikk, vil elementet kopieres med endringene i behold.

Kopiere tilpassede innstillinger

Kopier tilpassede innstillinger fra én bank til en annen, og overskriv innstillingene i målbanken. Hvis kildebanken har fått nytt navn, vil også navnet kopieres til målbanken.

- 1 Naviger til **BILDEKVALITETSINNSTILLING** i bildemenyene, marker **ENDRE/LAGRE TILPAS. INNST.** og trykk på **MENU/OK**.

For å kopiere innstillingene til en bank for egendefinerte filminnstillinger, naviger til **FILMINNSTILLING** i filmmenyene og velg **ENDRE/LAGRE TILPAS. INNST.**

- 2 Marker kildebanken og trykk på **MENU/OK**.



- 3 Marker **KOPIERE**, og trykk på **MENU/OK**.



- 4 Marker målbanken (C1 til og med C4), og trykk på **MENU/OK**.
En bekreftelsesdialogboks vil vises.



 Eventuelle endringer av tilpassede innstillinger i målbanken vil overskrives.

- 5 Marker **OK**, og trykk på **MENU/OK**.
De valgte innstillingene vil kopieres til målbanken, og overskrive eventuelle eksisterende innstillinger.



Nullstille tilpassede innstillinger

Nullstill valgte banker for tilpassede innstillinger.

- 1 Velg **BILDEKVALITETSINNSTILLING** > **ENDRE/LAGRE TILPAS. INNST.** i opptaksmenyen, og trykk på **MENU/OK**.

 Dette forutsetter at du vil tilbakestille innstillingene for still-fotografering. For å nullstille filminnstillingene, naviger til **FILMINNSTILLING** i filmmenyene og velg **ENDRE/LAGRE TILPAS. INNST.**

- 2 Marker den ønskede banken for tilpassede innstillinger, og trykk på **MENU/OK**.



- 3 Marker **NULLSTILL TILPASSET INNSTILLING**, og trykk på **MENU/OK**. En bekreftelsesdialogboks vil vises.





- 4 Marker **OK**, og trykk på **MENU/OK**. Den valgte banken vil nullstilles.



Gi nytt navn til banker for tilpassede innstillinger

Gi nytt navn til valgte banker for tilpassede innstillinger.

- 1 Velg  **BILDEKVALITETSINNSTILLING** >  **ENDRE/LAGRE TILPAS. INNST.** i opptaksmenyen, og trykk på **MENU/OK**.

 Dette forutsetter at du ønsker å endre navn på innstillingene for stillfotografering. For å endre navn på filminnstillingene, naviger til  **FILMINNSTILLING** i filmmenyene og velg  **ENDRE/LAGRE TILPAS. INNST.**

- 2 Marker den ønskede banken for tilpassede innstillinger, og trykk på **MENU/OK**.





- 3 Marker **REDIGER NAVN**, og trykk på **MENU/OK**.



- 4 Skriv inn et nytt navn for banken for tilpassede innstillinger, og velg **STILL INN**.
Den valgte banken vil få nytt navn.

Hjulfunksjoner med opptaksmodus

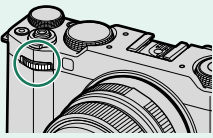
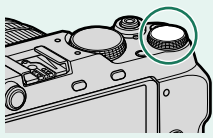
Hjulfunksjoner kan variere med opptaksmodus.

	Fremre kommandohjul	Bakre kommandohjul
		
AUTO (AUTO)	Auto/scene-posisjon	Eksponeringskompensasjon
P ¹ (PROGRAM AE)	Programskift	
S ¹ (LUKKERPRIORITET AE)	Lukkertid	
A ¹ (BLENDERPRIORITET AE)	Blenderåpning ²	
M ¹ (MANUELL)		
FILTER ¹ (FILTER)	Programskift	Eksponeringskompensasjon
Vlog	Varierer utfra eksponeringsmodus	
C1/C2/C3/C4 (EGENDEFINERT)		
 (FILM)		

1 Kan endres ved bruk av  **KNAPP-/HJULINNSTILLING > KOMMANDOHJULINNST.**

2 Gjelder hvis objektivet ikke har noen blenderring eller hvis en blenderring med en "A"-posisjon er i A-posisjonen.



Rotasjonsretningen for kommandohjulene kan velges ved å bruke  **KNAPP-/HJULINNSTILLING > KOMMANDOVELGER RETNING.**

Autofokus

Ta bilder med autofokus.

- 1 Velg enkel eller kontinuerlig AF for **AF/MF-INNSTILLING > FOKUSMODUS** i opptaksmenyen (📖 66).
- 2 Bruk **AF/MF-INNSTILLING > AF-MODUS** for å velge en AF-modus (📖 67).
- 3 Velg **AF/MF-INNSTILLING > FOKUSOMRÅDE** og velg posisjonen og størrelsen på fokusrammen (📖 69).

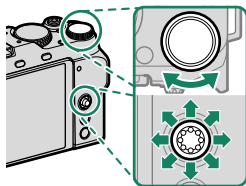







- 4 Ta bilder.

Fokusmodus

Velg hvordan kameraet skal fokusere.

- 1 Trykk på **MENU/OK** for å vise menyene.
- 2 Velg  **AF/MF-INNSTILLING** > **FOKUSMODUS** i opptaksmenyen.
- 3 Velg mellom følgende alternativer:

Modus	Beskrivelse
 MANUELL FOKUS	Fokuser manuelt ved hjelp av objektivets fokusring. Velg for manuell fokuskontroll eller i situasjoner der kameraet ikke klarer å fokusere med autofokus (📖 73).
 KONTIN. AF	Fokus justeres kontinuerlig for å gjenspeile endringer i avstanden til motivet mens utløseren er trykket halvveis ned. Bruk for motiver i bevegelse.
 ENKEL AF	Fokus låses når utløseren trykkes halvveis ned. Bruk for stillestående motiver.

-  Uansett hvilket alternativ du velger, vil manuell fokus bli brukt når objektivet er i manuell fokusmodus.
- Hvis **PÅ** er valgt for  **AF/MF-INNSTILLING** > **PRE-AF**, vil fokus justeres kontinuerlig i modusene  og  selv når du ikke trykker ned utløseren.







Autofokusalternativer (AF-modus)

Fokus kan tilpasses en rekke motiver ved å endre kombinasjonen av innstillinger som er valgt for fokus og AF-modi.

- 1 Trykk på **MENU/OK** og velg opptaksmenyen.
- 2 Velg **AF/MF-INNSTILLING > AF-MODUS**.
- 3 Velge en AF-modus.

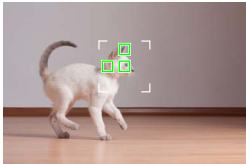
Hvordan kameraet skal fokusere avhenger av fokusmodusen.

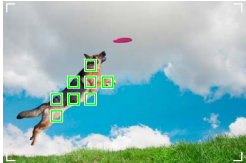
Fokusmodus **MF-S** (ENKEL AF)

Alternativ	Beskrivelse	Eksempelbilde
 ENKEL PUNKT	Kameraet fokuserer på motivet i valgt fokuspunkt. Bruk for nøyaktig fokus på valgt motiv.	
 SONE	Kameraet fokuserer på motivet i valgt fokussone. Fokussoner inkluderer flere fokuspunkter, noe som gjør det enklere å fokusere på motiver som er i bevegelse.	
 VID	Kameraet fokuserer automatisk på høykontrastmotiver; områdene i fokus vises.	
 ALLE	Drei det bakre kommandohjulet i visningen for fokuspunktvalg (70, 71) for å gå gjennom AF-modusene som er valgt for AF/MF-INNSTILLING > AF-MODUS ALLE INNSTILLINGER .	

Fokusmodus (KONTIN. AF)

Alternativ	Beskrivelse	Eksempelbilde
 ENKELT PUNKT	Fokus følger motivet i valgt fokuspunkt. Bruk til motiver som beveger seg mot eller vekk fra kameraet.	
 SONE	Fokus følger motivet i valgt fokus-soner. Bruk for motiver som beveger seg forholdsvis forutsigbart.	
 SPORING	Fokus følger motiver som beveger seg gjennom et stort område i bildet.	
 ALLE	Drei det bakre kommandohjulet i visningen for fokuspunktvalg ( 70, 71) for å gå gjennom AF-modusene som er valgt for  AF/MF-INNSTILLING > AF-MODUS ALLE INNSTILLINGER.	

Fokuspunktvalg

Velg et fokuspunkt for autofokus.

Vise fokuspunktdisplayet

- 1 Trykk på **MENU/OK** og velg opptaksmenyen.
- 2 Velg  **AF/MF-INNSTILLING** > **FOKUSOMRÅDE** for å vise fokuspunktdisplayet.
- 3 Bruk fokusstikken (fokusspaken) og bakre kommandohjul for å velge et fokusområde.



Fokuspunktet kan også velges ved hjelp av berøringskontrollene (📖 22).

Velge et fokuspunkt

Bruk fokusstikken (fokusspaken) for å velge fokuspunkt, og det bakre kommandohjulet for å velge størrelsen på fokusområdet. Prosedyren varierer med alternativet valgt for AF-modus.

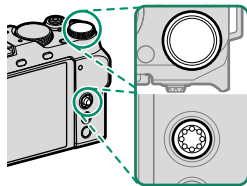

	Fokusstikke		Bakre kommandohjul	DISP/BACK-knapp
AF-modus				
	Velg fokuspunkt	Velg markert fokuspunkt	Velg mellom 6 bildestørrelser	Velg midtre fokuspunkt
			—	

- Manuelt valg av fokuspunkter er ikke tilgjengelig når **VID/SPORING** er valgt i fokusmodus .
- Hvis **ALLE** er valgt for AF-modus, kan du rotere det bakre kommandohjulet i displayet for valg av fokuspunkt for å bla gjennom AF-moduser i følgende rekkefølge: **ENKELT PUNKT** (6 bildestørrelser), **SONE** (3 bildestørrelser), **SONE CUSTOM 1**, **SONE CUSTOM 2**, **SONE CUSTOM 3** og **VID/SPORING**. Velg **AF/MF-INNSTILLING** > **AF-MODUS ALLE INNSTILLINGER** for å velge AF-modusene som er tilgjengelige.

Fokuspunktdisplayet

Fokuspunktdisplayet varierer med alternativet valgt for AF-modus.

- Fokusområder vises med små firkanter (□), fokussoner med de store firkantene.
- Målene for **SONE CUSTOM 1**, **SONE CUSTOM 2** og **SONE CUSTOM 3** kan velges ved å bruke **AF/MF-INNSTILLING > SONE TILPASSET INNSTILLING**.

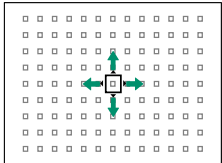
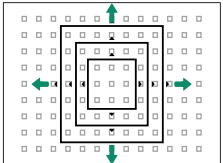
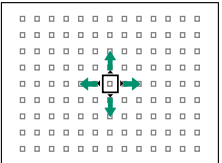
AF-modus		
□ ENKELT PUNKT	□ SONE	□ VID/SPORING
		
Antall tilgjengelige punkter kan velges under AF/MF-INNSTILLING > ANTALL FOKUSPUNKTER .	Velg fra soner med fokuspunkter på 7×7, 5×5 eller 3×3 eller fra SONE CUSTOM 1 , SONE CUSTOM 2 og SONE CUSTOM 3 .	Plasser fokusrammen over motivet du vil følge ved bruk av kontinuerlig AF.

Autofokus

Selv om kameraet er utstyrt med et høypresisjons autofokussystem, kan det være ute av stand til å fokusere på motivene nevnt under.

- Meget blanke objekter som speil eller bilkarosserier.
- Objekter som blir fotografert gjennom et vindu eller andre reflekterende ting.
- Mørke motiver, og motiver som absorberer lys i stedet for å reflektere det, slik som hår eller pels.
- Flyktige motiver, slik som røyk eller flammer.
- Motiver som viser liten kontrast i forhold til bakgrunnen.
- Motiver plassert foran eller bak et høykontrastsobjekt som også er i fokusområdet (for eksempel et motiv fotografert mot en bakgrunn med høykontrastelementer).

Kontrollere fokus

For å zoome inn på det gjeldende fokusområdet for nøyaktig fokusering, trykk på midten av fokusstikken (fokusspaken). Bruk fokusstikken (fokusspaken) til å velge et annet fokusområde. Trykk igjen for å avbryte zoom.

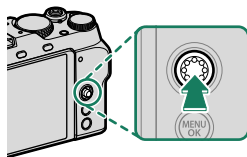

Normal visning



Fokuszoom



- I fokusmodus **MF-S**, kan zoom justeres ved å dreie på det bakre kommandohjulet.
- I fokusmodus **MF-S**, velg **ENKELT PUNKT** for **AF-MODUS**.
- Fokuszoom er ikke tilgjengelig i fokusmodus **MF-C** eller når **AF/MF-INNSTILLING > PRE-AF** er på.
- Bruk **FN** **KNAPP-/HJULINNSTILLING > FOKUSSTANG-INNSTILLING** for å endre funksjonen som utføres av midten av fokusstikken (fokusspaken). **FN** **KNAPP-/HJULINNSTILLING > FUNK. (Fn) INNST.** kan også brukes til å tildele fokuszoom til andre kontroller.

Manuell fokus

Juster fokus manuelt.

- 1 Velg **MANUELL FOKUS** for **AF/MF-INNSTILLING > FOKUSMODUS**.



- 2 Fokuser manuelt ved hjelp av objektivets fokusering. Roter ringen til venstre for å redusere fokusavstanden, til høyre for å øke den.

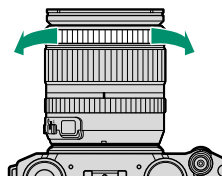

- 3 Ta bilder.



- Bruk **KNAPP-/HJULINNSTILLING > INNSTILLING FOR OBJEKTZOOM/FOKUS > ROTER FOKUSRING** for å snu rotasjonsretningen til fokuseringen.
- Uansett hvilket alternativ du velger, vil manuell fokus bli brukt når objektivet er i manuell fokusmodus.

Kontrollere fokus

Forskjellige alternativer er tilgjengelige for å kontrollere fokus i manuell fokusmodus.

Den manuelle fokusindikatoren

Den hvite linjen indikerer avstanden til motivet i fokusområdet (i meter eller fot i henhold til alternativet som er valgt for **SKJERMOPPSETT > FOKUSAVSTAND** i oppsettsmenyen), den blå linjen er dybdeskarpheiten, eller med andre ord, avstanden foran og bak motivet som synes å være i fokus.

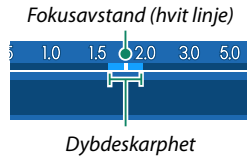

- Hvis både **AF AVSTANDSINDIKATOR** og **MF AVSTANDSMÅLER** er valgt i **SKJERMOPPSETT > TILPASSET BILDE INNST.**-listen, kan den manuelle fokusindikatoren også vises ved hjelp av dybdeskalaindikatoren på standardskjermen. Bruk **DISP/BACK**-knappen for å vise standardindikatorene.
- Bruk alternativet **AF/MF-INNSTILLING > SKALA FOR DYBDESKARPHET** for å velge hvordan feltdybden skal vises. Velg **FILMFORMATGRUNNLAG** for å gjøre det lettere å gjøre praktiske vurderinger av dybdeskarpheite for bilder som skal vises som utskrifter og lignende, **PIKSELGRUNNLAG** for å forenkle vurderingen av dybdeskarpheite for bilder som skal vises med høy oppløsning på datamaskiner eller andre elektroniske grafikkenheter.

Fokuszoom

Hvis **PÅ** er valgt for  **AF/MF-INNSTILLING > FOKUSSJEKK**, vil kameraet automatisk zoome inn på det valgte fokusområdet når fokusringen dreies. Trykk midt på fokusstikken (fokusspaken) for å avbryte zoom.



Når zoom er aktiv kan fokusstikken brukes til å velge fokusområde, og zoom kan justeres ved å rotere det bakre kommandohjulet. Det er imidlertid ikke mulig å flytte et fokusområde eller justere zoomen når **DIGITALT DELT BILDE** eller **DIGITAL MIKROPRISME** er valgt for MF-hjelp.

Følsomhet

Juster kameraets lysfølsomhet.

Still følsomheten ved hjelp av  **FILMINNSTILLING > ISO**.

Alternativ	Beskrivelse
AUTO1 AUTO2 AUTO3	Følsomheten justeres automatisk som respons på opptaksforholdene i henhold til kombinasjonen av standard og maksimal følsomhet og minimum lukkerhastighet valgt for  FILMINNSTILLING > ISO . Velg mellom AUTO1 , AUTO2 , og AUTO3 (🗨 77).
160–12800	Juster følsomheten manuelt. Valgt verdi vises i displayet.
L (80/100/125) H (25600/51200)	Velg for spesielle situasjoner. Legg merke til at det kan oppstå marmorering i bilder som tas i H , mens L reduserer dynamisk omfang.



- Følsomheten nullstilles ikke når kameraet slås av.
- Hvis ønskelig, kan du bruke  **KNAPP-/HJULINNSTILLING > KOMMANDOHJULINNST.** for å konfigurere kameraet slik at ISO-følsomheten kan justeres ved hjelp av fremre eller bakre kommandohjul.

Justere følsomheten

Høye verdier kan brukes for å redusere uskarphet når belysningen er utilstrekkelig, mens lavere verdier tillater lengre lukkerhastigheter eller større blenderåpninger ved skarpt lys, men merk at marmorering kan oppstå i bilder tatt med høy følsomhet.

AUTO

Velg laveste følsomhet, høyeste følsomhet og laveste lukkerhastighet for **AUTO1**, **AUTO2** og **AUTO3**.

Element	Alternativer	Standard		
		AUTO1	AUTO2	AUTO3
STANDARD SENSITIVITET	160–12800	160		
MAKS. FØLSOMHET	400–12800	800	3200	12800
MIN. LUKKERHAST.	1/4000–30 SEK, AUTO	AUTO		

Kameraet velger automatisk en følsomhet mellom standard- og maksimumsverdiene; følsomheten heves kun over standardverdien hvis lukkerhastigheten som er nødvendig for optimal eksponering er lengre enn verdien valgt for **MIN. LUKKERHAST.**





-  • Hvis den valgte verdien for **STANDARD SENSITIVITET** er høyere enn det som er valgt for **MAKS. FØLSOMHET**, endres **STANDARD SENSITIVITET** til verdien som er valgt for **MAKS. FØLSOMHET**.
- Kameraet kan velge lengre lukkerhastigheter enn **MIN. LUKKERHAST.** hvis bildene vil bli undereksponert med den verdien som er valgt for **MAKS. FØLSOMHET**.
- Hvis **AUTO** er valgt for **MIN. LUKKERHAST.**, vil kameraet velge minimum lukkertid automatisk. Minimum lukkertid påvirkes ikke av alternativet valgt for bildestabilisering.

Måling

Velg hvordan kameraet skal måle eksponeringen.

 **FILMINNSTILLING > LYSMÅLING** gir deg de følgende alternativene for lysmåling:

 Det valgte alternativet trer kun i kraft hvis **AV** er valgt for  **INNSTANSIKT-/ØYEPÅVISNING** og **INNSTILLING FOR OBJEKTOPPDAGELSE** i  **AF/MF-INNSTILLING**-menyen.

Modus	Beskrivelse
 MULTI	Kameraet bestemmer øyeblikkelig eksponeringen basert på en analyse av komposisjon, farge og lysfordeling. Anbefales i de fleste situasjoner.
 SENTERAVVEID	Kameraet måler hele bildet men gir størst vekt til området i sentrum.
 SPOT	Kameraet måler lysforholdene i et område som tilsvarende 2 % av bildefeltet. Anbefales med motiver opplyst bakfra og i andre tilfeller der bakgrunnen er mye lysere eller mørkere enn hovedmotivet.
 MIDDELS	Eksponeringen settes til middels for hele bildet. Gir konsistent eksponering over flere bilder med det samme lyset, og er spesielt effektivt for landskap og portretter av motiver kledd i svart eller hvitt.

 For å måle motivet i det valgte fokusområdet, velger du **PÅ** for  **AF/MF-INNSTILLING > KOBLE PUNKT-AE & FOKUSOMR** (📖 119).

Eksponeringskompensasjon

Juster eksponering.

Drei på det bakre kommandohjulet for å justere eksponeringen.

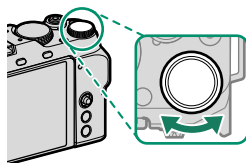

 Kommandohjulet som brukes til denne funksjonen kan velges med **KNAPP-/HJULINNSTILLING > KOMMANDOHJULINNST.**

-  Mengden kompensasjon som er tilgjengelig varierer med valgt opptaksmodus.
- Eksponeringskompensasjon kan forhåndsvises på opptaksskjermen, men det kan hende skjermen ikke gir et korrekt bilde av effekten dersom:
 - eksponeringskompensasjonstallet overstiger ± 3 EV,
 - 200** 200% eller **400** 400% er valgt for **DYNAMISK OMFANG**, eller
 - STERK** eller **SVAK** er valgt for **D-SPEKTER PRIORITERT**.

Eksponeringskompensasjon kan fremdeles forhåndsvises på LCD-skjermen ved å trykke utløseren halvveis ned. I videomodus kan det hende at visningen ikke gir et korrekt bilde av effekten av eksponeringskompensasjon under F-Log-opptak eller når **200** 200% eller **400** 400% er valgt for **DYNAMISK OMFANG**. En nøyaktig forhåndsvisning kan oppnås ved å velge modus **M** og justere eksponeringen direkte.

Fokus-/eksponeringslås

Fokus og eksponering låses når utløseren er trykket halvveis ned.

- 1 Plasser motivet i fokusområdet, og trykk utløseren halvveis ned for å låse fokus og eksponering. Fokus og eksponering vil forbli låst mens utløseren er trykket halvveis ned (AF/AE-lås).

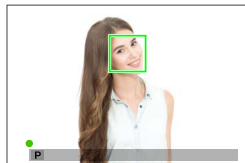

- 2 Trykk utløserknappen helt ned.



Fokus- og eksponeringslås via utløserknappen er kun tilgjengelig når **ON** er valgt for **KNAPP-/HJULINNSTILLING > LUKKER AF, LUKKER AE.**

Andre kontroller

Du kan låse både fokus og eksponering ved å trykke på **AEL/AFL**-knappen.

- Når den tilordnede kontrollen er trykket ned, blir ikke låsen utløst selv om du trykker utløserknappen halvveis ned.
- Hvis **AE/AF-LÅS PÅ/AV-BR.** er valgt for **FN KNAPP-/HJULINNSTILLING > AE/AF-LÅSEMODUS**, kan låsen bare bli avsluttet ved å trykke på knappen en gang til.

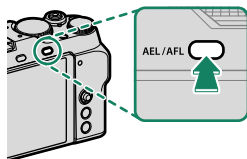

AEL/AFL-knapp
(*AE-/AF-lås*)

- **AEL/AFL**-knappen kan tilordnes andre funksjoner ved hjelp av **FN KNAPP-/HJULINNSTILLING > FUNK. (Fn) INNST.** Eksponering og fokuslås kan også tilordnes andre funksjonsknapper (136).
- Eksponering og fokuslås kan utføres separat ved å tilordne dem til forskjellige funksjonsknapper.



Se på bilder

Bilder kan sees på LCD-skjermen.

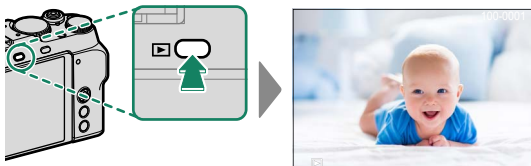
For å se bilder i fullskjerm, trykk .



Flere bilder kan vises ved å trykke fokusstikken (fokusspaken) mot venstre eller høyre eller ved å vri på fremre kommandohjul. Trykk fokusstikken eller vri hjulet mot høyre for å se på bilder i den rekkefølgen de ble tatt, eller trykk til venstre for å se på bilder i omvendt rekkefølge. Hold fokusstikken inne for å bla fort til ønsket bilde.

-  Bilder som er tatt ved bruk av andre kameraer, er markert med  ("gavebilde")-ikon for å advare om at de ikke kan vises korrekt og at avspilningszoom kanskje ikke er tilgjengelig.
- For å vise bilder på et fjernsyn som er koblet til via HDMI i stedet for på kameraskjermen, trykk på -knappen.

Slette bilder



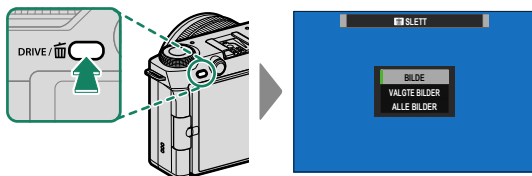

Bruk -knappen for å slette bilder.

 Slettede bilder kan ikke gjenopprettes. Beskytt viktige bilder eller kopier dem til en datamaskin eller en annen lagringsenhet før du fortsetter.

1 Med bilde i fullskjerm, trykk på -knappen og velg **BILDE**.





2 Trykk fokusstikken (fokusspaken) til høyre eller venstre for å bla gjennom bildene, og trykk på **MENU/OK** for å slette (bekreftelsesdialogboks vises ikke). Gjenta for å slette flere bilder.

-  Beskyttede bilder kan ikke slettes. Fjern beskyttelsen fra alle bilder du ønsker å slette ( 131).
- Bilder kan også slettes fra menyene med alternativet  **AVSPILLINGSMENY > SLETT** ( 131).

4

Filmopptak og avspilling

Ta opp filmer

Ta opp filmer med lyd. Filmer kan tas opp ved å trykke på  (filmopptak)-knappen eller ved å dreie modusvelgeren til  (film) eller **Vlog**.

(filmopptak)-knappen

Bruk  (filmopptak)-knappen for raskt og enkelt å ta opp filmer mens du er i stillfotograferingsmodus.

 Kameraet velger automatisk **KONTIN. AF** som fokusmodus.

- 1 Trykk på  for å begynne å ta opp.

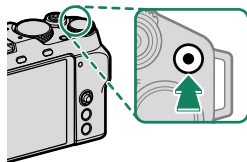

- En opptaksindikator () vises mens opptaket pågår.
- Skjermkantene er røde under filmopptak og grønne under høyhastighetsopptak.
- Gjenværende tid vises av en nedtelingsvisning, mens et annet display teller opp for å vise opptakstiden.

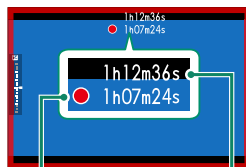

Opptakstid

Gjenværende tid

- 2 Trykk på  igjen for å avslutte opptaket. Opptaket slutter automatisk når den maksimale størrelsen nås eller minnekortet er fullt.

(film)-modus

For å få større kontroll over kamerainnstillingene, drei modusvelgeren til  (film) og ta opp filmer ved å trykke på utløseren.

- 1 Drei modusvelgeren til  (film).

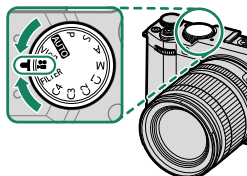

- 2 Trykk på utløseren for å starte opptaket.

- En opptaksindikator (●) vises mens opptaket pågår.
- Skjermkantene er røde under filmpoptak og grønne under høyhastighetsopptak.
- Gjenværende tid vises av en nedtelingsvisning, mens et annet display teller opp for å vise opptakstiden.

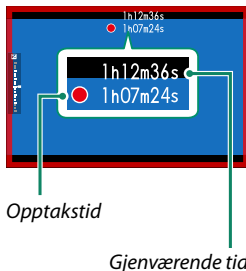

- 3 Trykk på utløseren igjen for å avslutte opptaket.

Opptaket slutter automatisk når den maksimale størrelsen nås eller minnekortet er fullt.

Vlog

Når modusvelgeren dreies til **Vlog**, kan utløseren brukes til å spille inn film med passende innstillinger for vlogger (videoblogger). Innstillingene kan justeres med berøringskontrollene.

- Innstillingene for **Vlog**-modus lagres separat fra de som brukes når film tas opp i **☺**-modus eller via **⦿** (filmopptak)-knappen.
- Berøringsfunksjonsbevegelser er deaktivert.

Vlog-opptak

1 Drei modusvelgeren til **Vlog**.

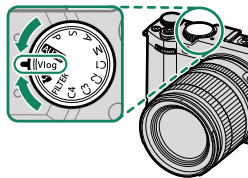

Opptaksdisplay for vlog-modus vises (☰ 90).



Menyknapp

For å se opptaksinnstillingene, trykk på menyknappen (☰ 91).

- Trykk på **✕** for å gå tilbake til opptaksdisplayet.
- For å gå ut til fullskjermsavspilling, trykk på avspillingsknappen.

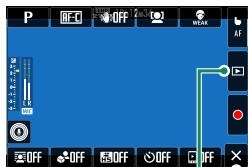

Spillav knapp

✕ knapp

2 Trykk på utløseren eller REC-knappen for å starte opptaket.

- En opptaksindikator (●) vises mens opptaket pågår.
- Skjermkantene er røde under fil-opptak og grønne under høyhastighetsopptak.
- Gjenværende tid vises av en nedtelingsvisning, mens et annet display teller opp for å vise opptakstiden.

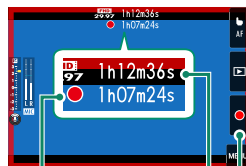

Opptakstid

Gjenværende tid

REC-knapp

3 Trykk på knappen igjen for å avslutte opptaket.

Opptaket slutter automatisk når den maksimale størrelsen nås eller minnekortet er fullt.

Opptaksdisplay for vlog-modus

I vlog-modus vises vlog-opptaksindikatorer på LCD-skjermen.



① Berøringszoom¹

② Pekeskjerm modus²

③ Spillav knapp²

④ REC-knapp

⑤ Menyknapp²

⑥ Vlog-opptaksmodus

⑦ Mik nivå

1 Viser bare når du setter inn et objektiv som støtter berøringszoom (26).

2 Viser ikke når berøringszoom er aktivert.

Endre innstillinger

For å vise opptaksinnstillingene, trykk på menyknappen. Trykk på hvert element for å vise innstillingsalternativer. For å skjule alternativer, trykk på et valgt element eller **X**-knappen eller berør opptaksdisplayet.

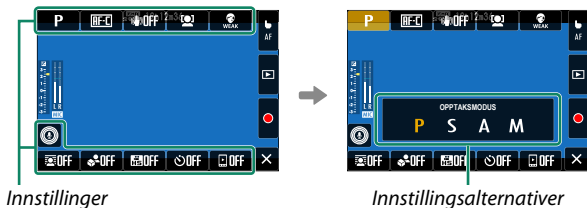

Følgende innstillinger kan endres.

- OPPTAKSMODUS
- FOKUSMODUS
- BILDESTAB.MODUS
- INNST ANSIKT-/ØYEGJENKJ.
- PORTR. FORBEDR. NV
- BAKGRUNNSDEFOKUSMODUS
- PRODUKTPRIORITET MODUS
- OPPTAK M HØY HAST.
- SELVUTLØSER
- 9:16 KORTFILMMODUS
- INNSTILLING AV MIKROFONERETNING

- Hvis du velger **PÅ** for **BAKGRUNNSDEFOKUSMODUS** settes blenderåpningen til den laveste verdien for objektivet.
- For å opprettholde fokus på et motiv i forgrunnen, for eksempel når du filmer en produktgjennomgang, velger du **PÅ** for **PRODUKTPRIORITET MODUS**.



- Lyd tas opp via den innebygde mikrofonen eller en ekstern mikrofon (ekstrautstyr). Ikke dekk til mikrofonen under opptak.
- Merk at mikrofonen kan plukke opp objektivstøy og andre lyder fra kameraet under opptak.
- Vertikale eller horisontale streker kan vises i filmer som inneholder veldig lyse motiver. Dette er normalt og angir ikke en funksjonsfeil.



- For å maksimere opptakstiden:
 - hold kameraet utenfor direkte sollys så mye som mulig, og
 - slå av kameraet når det ikke er i bruk.
- Indikatorlampen lyser mens opptaket pågår (alternativet **FILMINNSTILLING > TALLY-LYS** kan brukes til å velge lampeindikator eller AF-assistanse som lyser under filmopptak og om lampen blinker eller forblir stabil). Under opptak kan eksponeringskompensasjonen endres med inntil ± 2 EV og zoom kan justeres ved hjelp av zoomringen på objektivet (hvis tilgjengelig).
- For å forhindre at fargene i displayet endrer seg under filmopptak, velg **AV** for **FILMINNSTILLING > INDIKATOR FOR OPPTAKSRAMME**.
- Mens opptaket pågår, kan du gjøre følgende:
 - Justere følsomheten
 - Fokusere på nytt med en av følgende metoder:
 - Trykk utløserknappen halvveis ned
 - Trykk på en funksjonsknapp som **AF-ON** er tilordnet
 - Bruk berøringsskjermkontrollene
 - Vis et histogram eller en kunstig horisont ved å trykke på knappen som **HISTOGRAM** eller **ELEKTRONISK NIVÅBYTTE** er tildelt
- Opptak kan være utilgjengelig ved noen innstillinger, i andre tilfeller kan innstillinger ikke endres under opptak.
- For å velge fokusområde for filmopptak, velg **AF/MF-INNSTILLING > FOKUSOMRÅDE** og bruk fokuspinnen (fokusspaken) og bakre kommandohjul ( 69).

Temperaturadvarsler

Kameraet slår seg automatisk av for å beskytte seg selv når temperaturen til kameraet eller batteriet stiger. Hvis en temperaturvarsel vises, kan bildestøyen øke. Slå av kameraet og vent til det er avkjølt før du slår det på igjen.

Bruke en ekstern mikrofon

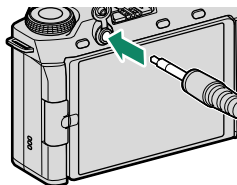

Lyd kan tas opp med eksterne mikrofoner som kobles til ved bruk av jacks med diameter 3,5 mm, mikrofoner som krever strømtilkobling kan ikke brukes. Se mikrofonens bruksanvisning for detaljer.









**XLR-mikrofonadaptere**

Kameraet kan brukes sammen med TEAC TASCAM CA-XLR2d-F XLR-mikrofon-adaptere. For mer informasjon, besøk TASCAM-nettsiden.

https://tascam.jp/int/product/ca-xlr2d/#CA-XLR2d_Website

Justere filminnstillingene

Filminnstillinger kan justeres fra filmmenyene eller ved å bruke elementet  **FILMINNSTILLING** i fotomenyene ( 19).

- Bruk elementet  **FILMINNSTILLING** i fotomenyene for å raskt justere innstillingene når du spiller inn filmer via  (filmopp-tak)-knappen ( 123).
- Filmmenyene inneholder alternativer for bruk ved innspilling av film via utløseren i  (film)-modus ( 124).
- Innstillinger som for eksempel bildefrekvens og bildestørrelse kan justeres med **FILM-MODUS**.
- Bruk **MEDIA-REC-INNSTILLING** til oppgaver som å velge filtype, bithastighet og destinasjon.
- Fokusmodus velges ved å bruke  **AF/MF-INNSTILLING** >  **FOKUSMODUS** i filmmenyene. Uansett hvilket alternativ som er valgt, vil kameraet automatisk bytte til **KONTIN. AF** når **ANSIKTPÅVISNING PÅ** eller **OBJEKTOPPDAGELSE PÅ** er valgt for  **AF/MF-INNSTILLING** >  **INNST ANSIKT-/ØYEPÅVISNING** eller **INNSTALLING FOR OBJEKTOPPDAGELSE**. Merk imidlertid at hvis du velger **MANUELL FOKUS** når **ANSIKTPÅVISNING PÅ** eller **OBJEKTOPPDAGELSE PÅ** er valgt, deaktiveres ansikts- og motivgjenkjenning.



-  • Endringer som er gjort ved å bruke elementet  **FILMINNSTILLING** i fotomenyene, gjelder også for filmmenyene. Endringer som gjøres i ett sett med menyer, gjelder automatisk i det andre.
- Hvilket type minnekort som støttes varierer med alternativet som velges for  **FILMINNSTILLING** > **MEDIA-REC-INNSTILLING**. Videoer med en bithastighet på 100 eller 200 Mbps kan tas opp på kort med en videohastighetsklasse på V30 eller bedre.

Dybdeskarphet

Velg et lavt f-nummer for å myke opp bakgrunnsdetaljene. Blenderåpningen kan justeres når **BLENDERPR. AE** eller **MANUELL** er valgt for  **FILMINNSTILLING** > **OPPTAKSMODUS**.

Se på filmer

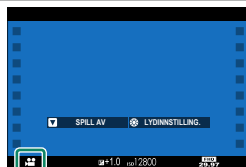

Vise filmer på kameraet.

Enhver film som er valgt etter at -knappen er trykket ned for å starte avspilling, vil indikeres med et -ikon. Trykk fokusstikken (fokusspaken) ned for å starte filmavspilling.

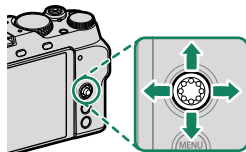

Følgende handlinger kan utføres mens en film vises:



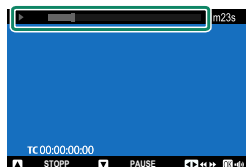

Fokusstikke (fokusspak)	Avspilling på full skjerm	Avspilling pågår ()	Avspilling er satt på pause ()
Opp	Vis fotoinformasjon	Avslutte avspilling	
Ned	Start avspilling	Sett avspilling på pause	Starte/gjenopta avspilling
Venstre/høyre	Se andre bilder	Justere hastighet	Spole enkeltbilder bakover/fremover

Fremdriften vises i displayet under avspilling.



 Dekk ikke til høyttaleren under avspilling.

-  Trykk på **MENU/OK** for å ta en pause i avspillingen og vise volumkontrollene. Trykk fokusstikken (fokusspaken) opp eller ned for å justere volumet, og trykk på **MENU/OK** for å gjenoppta avspilling. Volum kan også justeres med **LYDOPPSETT > AVSPILL.-LYDSTR.**
- For å vise filmer på et fjernsyn som er koblet til via HDMI i stedet for på kameraskjermen, trykk på -knappen.

Nettverk-/USB-tilkoblingsinnstillinger

5

Oversikt

Dette kapitlet omhandler funksjoner som blant annet kan brukes til å laste opp bilder til, eller kontrollere kameraet og ta bilder eksternt fra en smarttelefon eller datamaskin.



Disse funksjonene er kun beskrevet her i hovedtrekk. For mer informasjon, besøk nettsiden nedenfor.

<https://fujifilm-dsc.com/en-int/manual/x-m5/>

Støttede funksjoner

Dette kameraet støtter følgende funksjoner:

Funksjon	Beskrivelse	
Koble til smarttelefon-appen	Koble til smarttelefoner via Bluetooth® eller en USB-kabel for å laste opp bilder eller fjernstyre kameraet mens smarttelefonen viser utsikten gjennom objektivlinsen.	99
USB-kortlesere	Koble en kortleser til en datamaskin eller smarttelefon via USB og kopier bilder fra minnekort.	102
Webkamera	Koble kameraet til en datamaskin via USB for bruk som webkamera.	105
instax-printere	Skriv ut bilder på tilkoblede instax-printere.	106
Styrt fotografering	Ta bilder fra en datamaskin som kameraet er koblet til ("styrt") via trådløs LAN eller USB.	108
Last opp til Frame.io	Last opp filer til Frame.io.	—
RAW-behandling	Utnytt kraften til kameraets bildebehandlingsenhet når du behandler RAW-bilder på en datamaskin.	110
Lagre og laste inn innstillinger	Lagre kamerainnstillinger til, eller last inn eksisterende fra en datamaskin.	111

Koble til smarttelefoner (Bluetooth)

Koble kameraet til en smarttelefon via Bluetooth[®] eller en USB-kabel for å kopiere bilder til smarttelefonen eller fjernstyre kameraet mens du forhåndsviser utsikten gjennom objektivlinsen på smarttelefondisplayet.

 Kameraet bytter automatisk til en trådløs LAN-tilkobling når bilder kopieres til smarttelefonen.

Installere smarttelefonapper

Før du oppretter en tilkobling mellom smarttelefonen og kameraet, må du installere minst én dedikert smarttelefonapp. Besøk følgende nettside og installer de ønskede appene på telefonen din.

<https://fujifilm-dsc.com/>





 Appene som er tilgjengelige varierer med smarttelefonens operativsystem.

Koble til en smarttelefon via Bluetooth®

Sammenkoble kameraet med smarttelefonen og koble til via Bluetooth®.

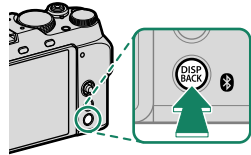
- 1 Trykk på  (Bluetooth)-knappen når kameraet er i opptaksmodus.



 Du kan også fortsette direkte til trinn 3 ved å holde  -knappen nede under avspilling.

- 2 Marker **Bluetooth** og trykk på **MENU/OK**.

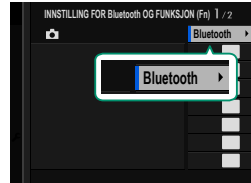

- 3 Marker **SAMMENKOBLING** og trykk på **MENU/OK**.

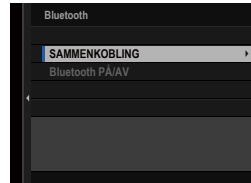

- 4 Start appen på smarttelefonen og sammenkoble smarttelefonen med kameraet.

Mer informasjon er tilgjengelig på følgende nettside:

<https://fujifilm-dsc.com/>

Når sammenkobling er fullført, vil kameraet og smarttelefonen automatisk koble til via Bluetooth. Et smarttelefonikon og et hvitt Bluetooth-ikon vises i kameradisplayet når en tilkobling er opprettet.

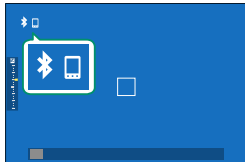

- Når enhetene har blitt sammenkoblet, vil smarttelefonen automatisk koble seg til kameraet når appen startes.
- Deaktivering av Bluetooth når kameraet ikke er koblet til en smarttelefon reduserer forbruket av batteriet.

Koble til en smarttelefon via en USB-kabel

Du kan koble kameraet til en smarttelefon via en USB-kabel mens du bruker FUJIFILM XApp.



Krever iOS 15.2 eller nyere hvis du bruker en iOS-smarttelefon.

- 1 Velg **STRØMFORS. AV/KOMM. PÅ** for **USB STRØMFORS./KOMM.INNST.** i menyen for nettverk/USB-innstilling.
- 2 Velg **USB-KORTLESER** for **TILKOBLINGSMODUS**.
- 3 Start FUJIFILM XApp på smarttelefonen.
- 4 Slå på kameraet og koble kameraet til smarttelefonen via en USB-kabel (📖 112).

Koble til smarttelefoner (USB)

Koble til smarttelefoner og datamaskiner via USB for å laste opp bilder fra kameraet.

Kopiere bilder til en smarttelefon

Før du kobler til smarttelefonen for å laste opp bilder via USB, velg enten **AUTOMATISK** eller **STRØMFORS. AV/KOMM. PÅ** for **USB STRØMFORS./KOMM.INNST.** i menyen for nettverk/USB-innstilling.

For kunder som bruker Android-enheter

- 1 Velg enten **AUTOMATISK** eller **STRØMFORS. AV/KOMM. PÅ** for **USB STRØMFORS./KOMM.INNST.** i menyen for nettverk/USB-innstilling.
- 2 Velg **USB-KORTLESER** for **TILKOBLINGSMODUS**.
- 3 Koble kameraet til smarttelefonen ved hjelp av en USB-kabel (📖 112).
 -  Hvis smarttelefonen ber om tillatelse til at en annen app enn «Camera Importer» skal få tilgang til kameraet, trykk på «Avbryt» og gå videre til neste trinn.
- 4 Trykk på varselet "Koblet til USB PTP" på smarttelefonen din.
- 5 Velg «Camera Importer» fra de anbefalte appene. Appen starter automatisk og lar deg importere bilder og filmer til smarttelefonen din.
 -  Hvis beskjeden "Ingen MTP-enhet er tilkoblet" vises på appen, kan du prøve igjen fra trinn 3.

For kunder som bruker iOS

- 1 Velg **STRØMFORS. AV/KOMM. PÅ** for **USB STRØMFORS./KOMM.INNST.** i menyen for nettverk/USB-innstilling.
- 2 Velg **USB-KORTLESER** for **TILKOBLINGSMODUS**.
- 3 Koble kameraet til smarttelefonen ved hjelp av en USB-kabel (📖 112).
Start opp Photos-appen for å importere bilder og filmer til smarttelefonen din.

Koble til kameraet og datamaskinen

- 1 Velg enten **AUTOMATISK** eller **STRØMFORS. AV/KOMM. PÅ** for **USB STRØMFORS./KOMM.INNST.** i menyen for nettverk/USB-innstilling.
- 2 Velg **USB-KORTLESER** for **TILKOBLINGSMODUS**.
- 3 Koble kameraet til datamaskinen via USB og slå deretter på kameraet (📖 114).
- 4 Kopier bilder til din datamaskin.
 - **Mac OS X/OS X/macOS:** Bilder kan kopieres til datamaskinen din ved hjelp av Image Capture (følger med datamaskinen din) eller annen programvare. Bruk en kortleser til å kopiere filer over 4 GB i størrelse.
 - **Windows:** Bilder kan kopieres til datamaskinen din ved hjelp av appene som følger med operativsystemet.



- Skru av kameraet før du kobler fra USB-kabelen.
- Når du kobler til USB-kabler, må du kontrollere at kontaktene er satt helt inn i riktig retning. Koble kameraet direkte til datamaskinen, ikke bruk en USB-hub eller et tastatur.
- Strømbrydd under overføring kan medføre tap av data eller skade på minnekortet. Sett inn et nytt eller fulladet batteri før du kobler til kameraet.
- Hvis et minnekort som inneholder et stort antall bilder settes inn, kan det bli en forsinkelse før programmet starter og det kan være at du ikke kan importere eller lagre bilder. Bruk en minnekortleser til å overføre bilder.
- Kontroller at indikatorlampen er av eller lyser grønt før du slår kameraet av.
- Ikke koble fra USB-kabelen mens overføringen pågår. Følges ikke denne forholdsregelen kan det medføre tap av data eller at minnekortet blir skadet.
- Koble fra kameraet før du setter inn eller tar ut minnekort.
- I noen tilfeller kan det være umulig å få tilgang til bilder som er lagret på en nettverksserver med den medfølgende programvaren på samme måte som på en frittstående datamaskin.
- Ikke fjern kameraet fra systemet eller koble fra USB-kabelen umiddelbart etter at meldingen om at kopiering pågår forsvinner fra dataskjermen. Hvis antall kopierte bilder er svært mange, kan dataoverføringen fortsette etter at meldingen har forsvunnet.
- Brukeren er ansvarlig for alle gjeldende avgifter som belastes av telefon-selskapet eller internett-leverandøren ved bruk av tjenester som krever en internett-tilkobling.

Bruke kameraet som et webkamera

Kameraet kan kobles til en datamaskin for å brukes som et webkamera.

- 1** Velg enten **AUTOMATISK** eller **STRØMFORS. AV/KOMM. PÅ** for **USB STRØMFORS./KOMM.INNST.** i menyen for nettverk/USB-innstilling.
- 2** Velg **USB-WEBKAMERA** for **TILKOBLINGSMODUS**.
- 3** Koble kameraet til datamaskinen via USB og slå deretter på kameraet (📖 114).
- 4** Velg kameraet i appen der det skal brukes som webkamera.

instax SHARE-skrivere

Skriv ut bilder fra ditt digitalkamera til instax SHARE-skrivere.

Etablere en tilkobling

Velg **TIL.-INN. instax-SKRIV.** i menyen for nettverk/USB-innstilling og skriv inn instax SHARE-printerens navn (SSID) og passord.

Skrivernavn (SSID) og passord

Skrivernavnet (SSID) finnes nederst på skriveren, standardpassordet er "1111". Hvis du allerede har valgt et annet passord for å skrive ut fra en smart-telefon, skriver du inn det passordet i stedet.

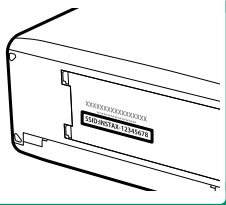

Skrive ut bilder

- 1 Slå på skriveren.
- 2 Velg  **AVSPILLINGSMENY > UTSK. M. instax-SKRIVER** Kameraet vil koble seg til skriveren.



- 3 Bruk fokusstikken (fokusspaken) til å vise bildet du vil skrive ut, og trykk deretter på **MENU/OK**.



-  Bilder som er tatt med andre kameraer, kan ikke skrives ut.
- Området som skrives ut, er mindre enn det synlige området på LCD-skjermen.
- Skjermbildene kan variere, avhengig av skriveren som er tilkoblet.

- 4 Bildet sendes til skriveren og utskriften starter.

Styrt fotografering

Datamaskiner som er tilkoblet via USB eller trådløst LAN kan brukes til å styre kameraet og ta bilder eksternt eller for å laste ned bilder fra kameraet for lagring.

Styrt fotografering via USB

Koble kameraet til en datamaskin via USB for styrt fotografering.

- 1 Velg enten **AUTOMATISK** eller **STRØMFORS. AV/KOMM. PÅ** for **USB STRØMFORS./KOMM.INNST.** i menyen for nettverk/USB-innstilling.
- 2 Velg **AUTOMATISK TETHERED USB-OPPTAK** eller **LÅST TETHERED USB-OPPTAK** for **TILKOBLINGSMODUS**.
 - Hvis **AUTOMATISK TETHERED USB-OPPTAK** er valgt, vil styrt fotografering aktiveres automatisk når datamaskinen som kameraet er koblet til er slått på. Når datamaskinen er slått av eller ikke er koblet til, vil styrt fotografering stanses og bildene lagres på kameraets minnekort.
 - Hvis kameraet kobles fra datamaskinen mens **LÅST TETHERED USB-OPPTAK** er valgt, vil den fortsette å fungere i styrt modus og ingen bilder vil bli tatt.
- 3 Koble kameraet til datamaskinen via USB og slå deretter på kameraet (📖 114).

4 Ta bilder via styrt fotografering.

Bruk programvare som «FUJIFILM TETHER APP» eller «Capture One».



- For mer informasjon om styrt fotografering, besøk nettsiden nedenfor.
<https://app.fujifilm-dsc.com/en/tether/>
- Besøk nettstedet nedenfor for informasjon om programvaren som brukes.
<https://fujifilm-x.com/products/software/>

Tilkoblet fotografering via trådløst LAN

Koble kameraet til en datamaskin via trådløst LAN for styrt fotografering.

- 1 Koble kameraet til trådløst LAN med **NETTVERKSINNSTILLING** i menyen Nettverk/USB-innstilling.
- 2 Velg **LÅST TRÅDLØST TETHERED OPPTAK** for **TILKOBLINGSMODUS**.
- 3 Ta bilder via styrt fotografering.
Bruk programvare som «FUJIFILM TETHER APP».



- For mer informasjon om styrt fotografering, besøk nettsiden nedenfor.
<https://app.fujifilm-dsc.com/en/tether/>
- Besøk nettstedet nedenfor for informasjon om programvaren som brukes.
<https://fujifilm-x.com/products/software/>

RAW-behandling

Ved å bruke X RAW STUDIO kan du utnytte kraften til kameraets bildebehandlingsmotor når du behandler RAW-bilder på en datamaskin.

- 1 Velg enten **AUTOMATISK** eller **STRØMFORS. AV/KOMM. PÅ** for **USB STRØMFORS./KOMM.INNST.** i menyen for nettverk/USB-innstilling.
- 2 Velg **USB RÅKONV./GJ.OPP.SIKK.K.** for **TILKOBLINGSMODUS.**
- 3 Koble kameraet til datamaskinen via USB og slå deretter på kameraet (📖 114).
- 4 Start X RAW STUDIO.
RAW-behandling kan utføres ved bruk av X RAW STUDIO.



Besøk nettstedet nedenfor for informasjon om programvaren som brukes.
<https://fujifilm-x.com/products/software/>

Lagre og laste inn innstillinger

Kamerainnstillinger kan lagres på eller lastes inn fra datamaskiner ved bruk av FUJIFILM TETHER APP.

Lagre og laste inn innstillinger ved hjelp av en datamaskin

- 1 Velg enten **AUTOMATISK** eller **STRØMFORS. AV/KOMM. PÅ** for **USB STRØMFORS./KOMM.INNST.** i menyen for nettverk/USB-innstilling.
- 2 Velg **USB RÅKONV./GJ.OPP.SIKK.K.** for **TILKOBLINGSMODUS.**
- 3 Koble kameraet til datamaskinen via USB og slå deretter på kameraet (📖 114).
- 4 Start FUJIFILM TETHER APP.
Kamerainnstillinger kan lagres eller lastes inn ved bruk av FUJIFILM TETHER APP.



Besøk nettstedet nedenfor for informasjon om programvaren som brukes.
<https://fujifilm-x.com/products/software/>

Tilkobling via en USB-kabel

Avhengig av hvilke nettverks-/USB-funksjoner som brukes, kan du koble kameraet til smarttelefoner eller datamaskiner via en USB-kabel.

Koble til en smarttelefon

Hvordan du kobler til kameraet er avhengig av smarttelefonmodellen eller typen USB-kontakt på smarttelefonen.

USB-type C-kontakt (Android/iOS)

Klargjør en kabel utstyrt med kontakter som samsvarer med USB-kontakten (type-C) på kameraet.

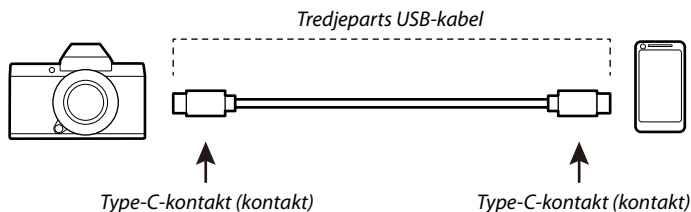

Lightning-kontakt (iOS)

Krever en tredjeparts USB-kabel og en Apple-adapter.*

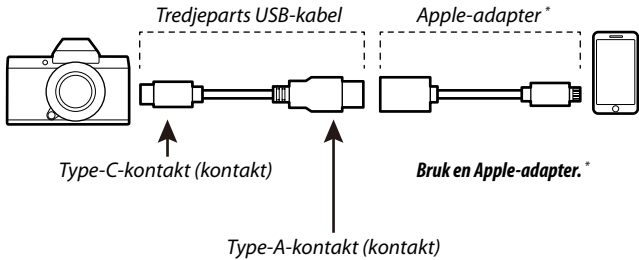

* Bruk en Apple Lightning til USB-kameraadapter eller Lightning til USB 3-kameraadapter.

! De ønskede resultatene kan ikke oppnås med en USB-type C til Lightning-kabel. Bruk en Apple Lightning til USB-kameraadapter eller Lightning til USB 3-kameraadapter.

Koble til en datamaskin

- 1 Slå kameraet av.
- 2 Slå datamaskinen på.
- 3 Koble til en USB-kabel.

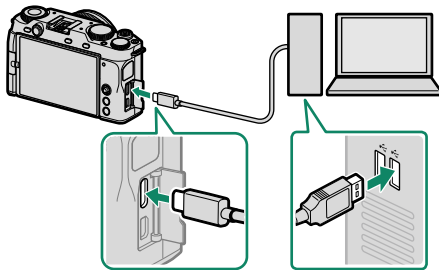



USB-kontakt (Type-C)

! USB-kabelen må ikke være mer enn 1 m lang og må være egnet for dataoverføring.

Menyliste 6

Opptaksmenyene (stillfotografering)

 Elementer merket med både - og -ikoner er tilgjengelige i både stillfotograferings- og filmopptaksmenyene. Endringer i disse elementene i hver meny gjelder også elementet i den andre menyen.

BILDEKVALITETSINNSTILLING

For å vise innstillinger for bildekvalitet, trykk på **MENU/OK** i fotograferingsdisplayet og velg fanen  (**BILDEKVALITETSINNSTILLING**).

Innstilling	Beskrivelse
BILDESTØRRELSE	Velg størrelse og sideforhold for nye fotografier.
BILDEKVALITET	Juster innstillingene for JPEG- eller HEIF-komprimering, eller aktiver eller deaktiver RAW-opptak.
RÅOPPTAK	Velg alternativer for opptak av RAW-bilder.
VELG JPEG/HEIF	Velg om bilder skal lagres som JPEG eller HEIF.
INNSTILLING AV FILMSIMULASJONSHJUL	Velg en filmsimulering eller et filter når filmsimulerings-hjulet er satt til FS1 , FS2 , FS3 , eller  ACROS .
FILMSIMULERING	Velg en fargepalett og et toneomfang.
MONOKROMATISK FARGE	Velg en monokrom nyanse for fotografier tatt med FILMSIMULERING >  ACROS og  MONOCHROME .
KORNEFFEKT	Legg til en filmtekstureffekt.
COLOR CHROME EFFEKT	Øk spekteret av tilgjengelige fargetoner for gjengivelse av farger som har en tendens til å være svært mettede, som for eksempel røde, gule og grønne.
FARGE KROM FX BLÅ	Øk spekteret av fargetoner som er tilgjengelig for å gjengi blåfarger.
HVITBALANSE	Tilpass hvitbalansen til lyskilden, uansett om det er direkte sollys eller kunstig lys.

Innstilling	Beskrivelse
DYNAMISK OMFANG	Velg et dynamisk område for fotografier.
D-SPEKTER PRIORITERT	Reduser tap av detaljer i høylys og skygger for naturlige resultater når du fotograferer motiver med høy kontrast.
TONEKURVE	Med henvisning til en tonekurve, justerer du lyse toner eller skygger, slik at de blir skarpere eller mykere.
FARGE	Juster fargetetthet.
SKARPHET	Gjør konturer skarpere eller mykere.
HØYT ISO NR	Reduser støy i bilder tatt med høy følsomhet.
PORTR. FORBEDR. NV	Velg portrettforbedringsnivået.
KLARHET	Øk definisjonen samtidig som du endrer tonene i lyse områder og skygger så lite som mulig.
LANG EKSPONERING	Reduser marmorering i langtidseksponeringer.
LINSEMOD.OPTIM.	Reduser det lille tapet av definisjon forårsaket av diffraksjon ved små blenderåpninger.
FARGEROM	Velg fargeskalaen tilgjengelig for fargereproduksjon.
PIKSELAVBILDING	Bruk dette alternativet hvis du oppdager lyse punkter i bildene dine.
 ENDRE/LAGRE TILPAS. INNST.	Lagre egendefinerte innstillinger for opptaksmenyen.
AUTOOPPDATERE TILPASSET INNSTILLING	Velg om bankene for egendefinerte innstillinger skal oppdateres automatisk for å gjenspeile endringer i innstillingene.
  TILPASSBAR MODUSINNSTILLING	Velg om den gjeldende banken for egendefinerte innstillinger skal brukes til stillfotografering eller filmopptak.
  OBJEKTIVADAPTER INNST.	Juster innstillingene for objektiver med M-fatning som er koblet til ved bruk av en FUJIFILM M OBJEKTIVADAPTER (ekstrautstyr).

AF/MF-INNSTILLING

For å vise AM/MF-innstillinger, trykk på **MENU/OK** i fotograferingsdisplayet og velg fanen  (**AF/MF-INNSTILLING**).

Innstilling	Beskrivelse
FOKUSOMRÅDE	Velg fokusområdet.
FOKUSMODUS	Velg hvordan kameraet skal fokusere.
AF-MODUS	Velg størrelsen på fokusområdet.
SONE TILPASSET INNSTILLING	Opprett egendefinerte fokussoner for bruk når SONE er valgt for AF-MODUS .
AF-MODUS ALLE INNSTILLINGER	Velg AF-modusen som er tilgjengelig når ALLE er valgt for AF-MODUS .
AF-C EGENDEFINERTE INNST.	Velg alternativer for fokussporing som skal brukes når KONTIN. AF er valgt som fokuseringsmodus.
LAGRE AF-MODUS ET. ORIENT	Velg om AF-modusen som brukes når kameraet er i stående stilling skal lagres separat fra den som brukes når kameraet er i liggende stilling.
AF-PUNKT VISNING  	Velg om individuelle fokusområder vises når SONE eller VID/SPORING er valgt for AF-MODUS .
  LOOP VALG AV FOKUSPUNKT	Velg om fokusområdets utvalg skal være begrenset av kantene på displayet eller "bre seg rundt" fra én kant av skjermen til en annen.
ANTALL FOKUSPUNKTER	Velg antall fokuspunkter som er tilgjengelige for valg av fokuspunkt.
PRE-AF	Velg om kameraet skal fortsette å justere fokus selv når utløseren ikke er trykket halvveis ned.
AF-BELYSNING	Velg om AF-lampen skal lyse for å hjelpe med autofokus.

Innstilling	Beskrivelse
 INNST ANSIKT-/ØYEPÅVISNING	Velg om kameraet skal legge vekt på menneskers ansikter over bakgrunnsobjekter ved innstilling av fokus og eksponering.
INNSTILLING FOR OBJEKTOPPDAGELSE	Velg om kameraet skal prioritere motiver av valgt type, slik som dyr eller kjøretøy, når du stiller inn fokus.
AF+MF	Velg om manuell fokusering kan aktiveres ved å dreie på fokuseringsringen når fokuslåsen er aktiv.
MF-HJELP	Velg hvordan fokus skal vises i manuell fokusmodus.
SAMMENLÅSING AV MF HJELP & FOKUSRING	Velg om fokusvisningen som er valgt for MF-HJELP skal vises når fokuseringsringen dreies i manuell fokusmodus.
FOKUSSJEKK	Velg om visningen skal zoome inn automatisk på det valgte fokusområdet når fokuseringsringen roteres i manuell fokusmodus.
KOBLE PUNKT-AE & FOKUSOMR	Velg om punktmåling skal måle gjeldende fokusbilde.
  ØYEBLIKKS-AF-INNST	Velg hvordan kameraet skal fokusere når funksjonsknapper med funksjoner som AF-lås er tilordnet trykkes inn i manuell fokuseringsmodus.
  SKALA FOR DYBDESKARPHET	Velg en skala for dybdeskarpheten.
UTLØSER-/FOKUS-PRI.	Velg om bilder kan tas ved å trykke utløseren helt ned når kameraet ikke er i fokus.
  AF-OMRÅDE BEGRENSER	For å øke fokushastigheten begrenser du omfanget av tilgjengelige fokusavstander.
PEKESKJERM MODUS	Velg opptaksfunksjonene som skal utføres ved hjelp av berøringskontrollene.

FILMINNSTILLING

For å vise filminnstillinger, trykk på **MENU/OK** i fotograferingsdisplayet og velg fanen  (**FILMINNSTILLING**).

Innstilling	Beskrivelse
INNSTILLING AV AUTOMODUS	Velg en scene-posisjon når modusvelgeren dreies til AUTO .
FILTERINNSTILLING	Velg filtereffekten som skal legges til når modusvelgeren dreies til FILTER .
SPORT SØKEMODUS	Ta bilder ved hjelp av beskjæringen i midten av displayet.
PRE-OPPTATT ES 	Velg om du vil fotografere bildeserier med den elektroniske lukkeren når utløseren trykkes halvveis ned.
SELVUTLØSER	Velg en utløserforsinkelse.
LAGRE SELVUTLØSERINNST.	Velg om selvutløserinnstillingene skal nullstilles når kameraet slås av.
SELVUTLØSERLAMPE	Velg om selvutløserlampen skal lyse under fotografering med selvutløser.
AE BKT-INNSTILLING	Juster innstillingene for alternative eksponeringer.
FILMSIMULERING BKT	Velg de tre filmsimuleringstypene som skal brukes for alternative filmsimuleringer.
FOKUS BKT INNSTILLING	Juster innstillingene for alternative fokuseksponeringer.
LYSMÅLING	Velg hvordan kameraet skal måle eksponeringen.
LUKKERTYPE	Velg en lukkertype.
OPPT. M. INTERV.-TIDTAKER	Konfigurer kameraet til å ta et valgt antall bilder automatisk ved et forhåndsinnstilt intervall.
TIDSSTYRT INTERVALLOPPTAK EKSPONERINGSUTJ.	Velg om eksponeringen skal justeres automatisk under fotografering med intervallutløser for å forhindre at den endres dramatisk mellom bilder.

Innstilling	Beskrivelse
INTERVALPRIORITET MODUS	Velg om kameraet skal justere lukkertiden under fotografering med intervallutløser for å sikre at eksponeringene ikke er lenger enn intervallet mellom bildene.
FLIMMERREDUKSJON	Velg om du vil redusere flimmer i bilder og på skjermen når du tar bilder i lys fra belysning med lysrør og andre lignende lyskilder.
FLIMRELØS L.H.-INNSTIL- LING	Velg om lukkertiden kan justeres i mindre trinn for å redusere flimmer med LED-lys og lignende.
BILDESTAB MODE	Velg om du vil aktivere bildestabilisering.
ISO	Juster kameraets lysfølsomhet.
 KJØLEVIFTEINN- STILLING	Juster innstillingene til en kjølevifte (ekstrautstyr).
 TRÅDLØS KOMMUNIK.	Opprett trådløse tilkoblinger til smarttelefoner, nettbrett eller andre enheter.

BLITSINNSTILLING

For å vise blitsinnstillinger, trykk på **MENU/OK** i fotograferingsdisplayet og velg fanen **1** (**BLITSINNSTILLING**).



Innstilling	Beskrivelse
BLITSFUNKSJONINNSTILLING	Juster innstillinger som blitskontrollmodus, blitsnivå og blitsstyrke.
FJERN RØDE ØYNE	Velg om du vil fjerne røde øyne-effekter forårsaket av blitsen.
TTL-LÅSEMODUS	Velg en TTL-låsemodus.
LED-LYSINNSTILLING	Velg om du vil bruke blitsenhetens LED-videolys (hvis tilgjengelig) som et øvelys eller AF-hjelpelys når du tar bilder. Denne innstillingen kan konfigureres når en skofestet blitsenhet med et LED-lys er i bruk.
KOMMANDØR INNSTILLING	Velg grupper når du bruker kameraets blitsenhet som styringsenhet for Fujifilm optisk trådløs ekstern blitskontroll.
CH-INNSTILLING	Velg kanalen som skal brukes for kommunikasjon mellom styringsenheten og eksterne blitser.

FILMINNSTILLING

For å vise filminnstillinger, trykk på **MENU/OK** i fotograferingsdisplayet og velg fanen  (**FILMINNSTILLING**).

Innstilling	Beskrivelse
FILM-MODUS	Juster innstillingene for filmopptak.
OPPTAK M HØY HAST.	Juster innstillingene for høyhastighetsfilmer.
MEDIA-REC-INNSTILLING	Velg filinnstillinger for film, inkludert destinasjon, filtype og komprimering.
 BILDESTAB.MODUS	Velg bildestabiliseringsmodus.
 BILDESTAB.MODUS FORST.	Velg nivået for bildestabilisering.
LYDINNSTILLING	Juster fargerelaterte innstillinger for filmopptak.
MIK/FJERNUTLØSN.	Angi om enheten som er tilkopleet mikrofon-/fjernutløserkontakten er en lydenhet eller en fjernutløser.
 INDIKATOR FOR OPPTAKSRAMME	Velg om displayets kanter skal endre farge under filmopptak.

Opptaksmenyene (filmer)

 Elementer merket med både - og -ikoner er tilgjengelige i både stillfotograferings- og filmopptaksmenyene. Endringer i disse elementene i hver meny gjelder også elementet i den andre menyen.

FILMINNSTILLING

For å vise alternativer for filmopptak, trykk på **MENU/OK** i filmopptaksdisplayet og velg fanen  (**FILMINNSTILLING**).

Innstilling	Beskrivelse
LISTE OVER FILMINNSTILLING	Vis gjeldende filmopptaksinnstillinger.
OPPTAKSMODUS	Velg opptaksmodus for filmopptak.
FILM-MODUS	Juster innstillingene for filmopptak.
BAKGRUNNSDEFOKUS-MODUS	Velg om blenderåpningen skal settes til den største åpningen (det laveste f/-nummeret).
OPPTAK M HØY HAST.	Juster innstillingene for høyhastighetsfilmer.
9:16 KORTFILMMODUS	Ta opp videoer i vertikal eller liten størrelse.
 SELVUTLØSER	Velg forsinkelse for selvutløser under filmopptak.
MEDIA-REC-INNSTILLING	Velg filinnstillinger for film, inkludert destinasjon, filtype og komprimering.
INNSTILLING FOR HDMI-UTGANG	Juster innstillingene som skal brukes når opptaksvisningen sendes til en HDMI-enhet.
KORR. FRST. M/VID.BSK.	Velg om du vil fikse beskæringsforholdet til 1,25:1.
F-Log/HLG OPPTAK	Velg destinasjonen for F-Log- og HLG (Hybrid Log-Gamma)-filmer som blir tatt opp mens kameraet er koblet til en HDMI-enhet.
DATANIVÅINNSTILLING	Velg signalområdet for filmer som tas opp med kameraet.

Innstilling	Beskrivelse
 LYSMÅLING	Velg hvordan kameraet skal måle eksponeringen.
 FLIMRELØS L.H.-INNSTILLING	Velg om lukkertiden kan justeres i mindre trinn for å redusere flimmer med LED-lys og lignende.
 BILDESTAB.MODUS	Velg bildestabiliseringsmodus.
 BILDESTAB.MODUS FORST.	Velg nivået for bildestabilisering.
 ISO	Juster kameraets lysfølsomhet.
ZEBRA-INNSTILLING	Velg om høylys som kan være overeksponerte skal vises med sebrastriper i filmmodusdisplayet.
ZEBRA-NIVÅ	Velg lysstyrke-grenseverdien for sebrastripe-displayet.
FILM-OPTIM. KONTROLL 	Innstillingene kan justeres ved hjelp av kommandohjulene og berøringsskjermkontrollene.
 INDIKATOR FOR OPPTAKSRAMME	Velg om displayets kanter skal endre farge under filmopptak.
TALLY-LYS	Velg lampen (indikator eller AF-assistanse) som lyser under filmopptak og om lampen blinker eller forblir stabil.
  KJØLEVIFTEINN-STILLING	Juster innstillingene til en kjølevifte (ekstraustyr).
 ENDRE/LAGRE TILPAS. INNST.	Lagre egendefinerte innstillinger for opptaksmenyen.
 AUTO-OPPD. AV TILPASSBAR INNSTILLING	Velg om bankene for egendefinerte innstillinger skal oppdateres automatisk for å gjenspeile endringer i innstillingene.
  TILPASSBAR MODUSINNSTILLING	Velg om den gjeldende banken for egendefinerte innstillinger skal brukes til stillfotografering eller filmopptak.
  TRÅDLØS KOMMUNIK.	Opprett trådløse tilkoblinger til smarttelefoner, nettbrett eller andre enheter.

BILDEKVALITETSINNSTILLING

For å vise innstillinger for bildekvalitet, trykk på **MENU/OK** i filmopp-taksdisplayet og velg fanen  (**BILDEKVALITETSINNSTILLING**).

Innstilling	Beskrivelse
 INNSTILLING AV FILMSIMULASJONSHJUL	Velg en filmsimulering eller et filter når filmsimulerings-hjulet er satt til FS1, FS2, FS3 , eller  ACROS .
 FILMSIMULERING	Velg en filmsimuleringseffekt for filmopptak.
 MONOKROMATISK FARGE	Velg en monokrom nyanse for filmer tatt opp med FILMSIMULERING >  ACROS og  MONOCHROME .
 HVITBALANSE	Tilpass hvitbalansen til lyskilden, uansett om det er direkte sollys eller kunstig lys.
 DYNAMISK OMFANG	Velg et dynamisk omfang for filmopptak.
 TONEKURVE	Med henvisning til en tonekurve, justerer du lyse toner eller skygger, slik at de blir skarpere eller mykere.
 FARGE	Juster fargetetthet.
 SKARPHET	Gjør konturer skarpere eller mykere.
 HØYT ISO NR	Reduser støy i bilder tatt med høy følsomhet.
 PORTR. FORBEDR. NV	Velg portrettforbedringsnivået.
INTERFRAME SR	Velg om du vil redusere støy mellom bilderammene.
 PERIF.BELYS.KORR.	Velg om du vil redusere vignettering når du gjør filmopp-tak.
  OBJEKTIVADAPTER INNST.	Juster innstillingene for objektiver med M-fatning som er koblet til ved bruk av en FUJIFILM M OBJEKTIVADAPTER (ekstraustyr).

AF/MF-INNSTILLING

For å vise AM/MF-innstillingene, trykk på **MENU/OK** i filmopptaksdisplayet og velg fanen  (**AF/MF-INNSTILLING**).

Innstilling	Beskrivelse
 FOKUSOMRÅDE	Velg fokusområdet.
 FOKUSMODUS	Velg hvordan kameraet skal fokusere.
 AF-MODUS	Velg størrelsen på fokusområdet.
 AF-C EGENDEFINERTE INNST.	Velg alternativer for fokusføring ved filmopptak med KONTIN. AF valgt som fokuseringsmodus.
  LOOP VALG AV FOKUSPUNKT	Velg om fokusområdets utvalg skal være begrenset av kantene på displayet eller "bre seg rundt" fra én kant av skjermen til en annen.
PRODUKTPRIORITET MODUS	Velg om du vil justere innstillinger som brukes ved filming av produktanmeldelser eller lignende.
  INNST ANSIKT-/ ØYEGJENKJ.	Velg om kameraet skal legge vekt på menneskers ansikter over bakgrunnsobjekter ved innstilling av fokus og eksponering.
 INNSTILLING FOR OBJEKTOPPDAGELSE	Velg om kameraet skal prioritere motiver av valgt type, slik som dyr eller kjøretøy, når du stiller inn fokus.
 AF+MF	Velg om manuell fokusering kan aktiveres under autofokus ved å dreie på fokuseringsringen.
 MF-HJELP	Velg hvordan fokus skal vises i manuell fokusmodus.
 SAMMENLÅSING AV MF HJELP & FOKUSRING	Velg om fokusvisningen som er valgt for  MF-HJELP skal vises når fokusringen dreies i manuell fokusmodus.
 FOKUSSJEKK	Velg om visningen skal zoomer inn automatisk på det valgte fokusområdet når fokusringen roteres i manuell fokusmodus.

Innstilling	Beskrivelse
 ØYE-BLIKKS-AF-INNST	Velg hvordan kameraet skal fokusere når funksjonsknapper med funksjoner som AF-lås er tilordnet trykkes inn i manuell fokuseringsmodus.
 SKALA FOR DYBDESKARPHET	Velg en skala for dybdeskarpheten.
 AF-OMRÅDE BEGRENSER	For å øke fokushastigheten begrenser du omfanget av tilgjengelige fokusavstander.
 BERØ-RINGS-SKJERM-MODUS	Velg opptaksfunksjonene som skal utføres ved hjelp av berøringskontrollene.
HOLD FOKUSSJEKK	Velg om fokuszoomen skal være aktiv når filmopptak begynner.

LYDINNSTILLING

For å vise lydinnstillinger, trykk på **MENU/OK** i filmopptaksdisplayet og velg fanen  (**LYDINNSTILLING**).

Innstilling	Beskrivelse
NIVÅJUST. AV EKST MIKROFON	Juster opptaksnivået for den innebygde mikrofonen.
NIVÅJUST. AV IND. MIKROFON	Juster innspillingsnivået for eksterne mikrofoner.
INNSTILLING AV MIKROFONERETNING	Velg retningen til den innebygde mikrofonen.
STØYREDUKSJONSINN-STILLING	Velg om du vil redusere støy under videoopptak.
NIVÅBEGRENSER FOR MIKROF.	Reduserer forvrengning forårsaket av lyd som overstiger grensene for mikrofonens lydretser.
INNSTALL. MIKROFONKONTAKT	Angi typen lydenhet som er koblet til mikrofon-/fjernutløserkontakten.
HODETELEFONVOLUM	Juster hodetelefonvolumet.
MIK/FJERNUTLØSN.	Angi om enheten som er tilkopleet mikrofon-/fjernutløserkontakten er en lydenhet eller en fjernutløser.
INNSTILLING FOR XLR MIC-ADAPTER	Juster innstillingene for mikrofonens inngangskanal og lignende ved bruk av XLR-mikrofonadaptere.

INNSTILLING AV TIDSKODE

For å vise innstillinger av tidskoder, trykk på **MENU/OK** i filmopptaksdisplayet og velg fanen **⏮** (**INNSTILLING AV TIDSKODE**).

Innstilling	Beskrivelse
TIDSKODESKJERM	Velg om du vil vise tidskoder under filmopptak og filmavspilling.
STARTTIDSINNSTILLING	Velg starttidspunkt for tidskode.
OPPTELLINGSINNSTILLING	Velg om tiden måles kontinuerlig eller bare under filmopptak.
SLIPP RAMME	Velg om du vil aktivere bildereduksjon.
UTGANG FOR HDMI TIDSKODE	Velg om tidskoder skal sendes til HDMI-enheter.
TIDSKODE SYNK. INNSTILLING	Velg om du vil synkronisere tidskoder med en ekstern enhet.

Avspillingsmenyen







Avspillingsmenyen vises når du trykker på **MENU/OK** i avspillingsmodus.

Innstilling	Beskrivelse
RAW-KONVERTERING	Kopier RAW-bilder i andre formater.
KONVERT. HEIF – JPEG/TIFF	Konverter HEIF-bilder til JPEG eller TIFF.
SLETT	Slett enkeltbilder, flere valgte bilder eller alle bilder.
BESKJÆR BILDE	Opprett en beskåret kopi av det gjeldende bildet.
ENDRE STØRRELSE	Opprett en liten kopi av det gjeldende bildet.
BESKYTT	Beskytt bilder fra utilsiktet sletting.
ROTER BILDE	Velg om bilder skal roteres for visning under avspilling.
INNSTILLING TALENOTAT	Velg om du vil legge til talebeskjeder til fotografier.
VURDERING	Vurder bilder ved å bruke stjerner.
OVERFØR BILDE TIL SMARTTLF.	Velg bilder for senere opplasting til en smarttelefon.
 TRÅDLØS KOMMUNIK.	Opprett trådløse tilkoblinger til smarttelefoner, nettbrett eller andre enheter.
BILDEFRAMVISNING	Vis bilder i en automatisk lysbildevisning.
FOTOBOKHJELP	Opprett album med dine favorittbilder.
FOTOBESTIL. (DPOF)	Lag en digital "fotobestilling" for DPOF-kompatible skrivere.
UTSK. M. instax-SKRIVER	Skriv ut bilder på Fujifilm instax SHARE-skrivere (ekstraustyr).
BILDEFORHOLD	Velg sideforholdet for bilder som vises på en TV.

Oppsettsmenyene

BRUKERINNSTILLING

For å åpne grunnleggende kamerainnstillinger, trykker du på **MENU/OK**, velger fanen  (**OPPSETT**) og velger **BRUKERINNSTILLING**.

Innstilling	Beskrivelse
FORMATERE	Formater minnekort.
 OMRÅDEINNSTILLING	Velg din plassering.
DATO/TID	Still inn kameraklokken.
TIDSFORSKJELL	Bytt mellom din tidssone hjemme og tidssonen der du befinner deg nå.
 言語/LANG.	Velg et språk.
 MIN MENYINNSTILLING	Rediger elementene som er oppgitt i fanen  (MIN MENY), en brukertilpasset meny med alternativer du bruker ofte.
 MIN MENYINNSTILLING	Rediger elementene som er oppgitt i fanen  (MIN MENY), en brukertilpasset film-meny med alternativer du bruker ofte.
SENSORRENGJØRING	Fjern støv fra kameraets bildebrikke.
FIRMWARE-OPPDATERING	Oppdater firmwaren for kameraet, objektiver og annet tilbehør.
TILBAKESTILL	Tilbakestill opptaks- eller oppsettsmenyens innstillinger til standardverdiene.
REGELVERK	Vise elektroniske kopier av produktets modellnummer og andre sertifikater.

LYDOPPSETT

For å åpne lydinnstillinger, trykker du på **MENU/OK**, velger fanen **☰ (OPPSETT)** og velger **LYDOPPSETT**.

Innstilling	Beskrivelse
AF PIP-VOLUM	Velg lydstyrken på pipetonen som høres når kameraet fokuserer.
SELVUTLØSER-PIP-VOLUM	Velg lydstyrken til pipetonen som høres når selvutløseren er aktiv.
KAMERALYDSTYRKE	Juster lydstyrken på lydene som høres når kamerakontrollene brukes.
🎤 OPPTAK START/STOPP VOLUM	Velg lydstyrken ved starten og slutten av filmopptak.
MS EF ELEKTRONISK LUKKERVOLUM	Juster volumet på lydene som produseres av den mekaniske eller den elektroniske lukkeren på fremre lukkergardin.
MS EF ELEKTRONISK LUKKERLYD	Velg lyden som produseres av den mekaniske eller elektroniske lukkeren på fremre lukkergardin.
ES ELEKTRONISK LUKKERVOLUM	Juster lydstyrken på lydene som lages av den elektroniske lukkeren.
ES ELEKTRONISK LUKKERLYD	Velg lyden som lages av den elektroniske lukkeren.
AVSPILL.-LYDSTR	Juster volumet for filmavspilling.
4knl LYDAVSPILLING	Juster lydinnstillingene som skal brukes når du viser 4-kanalsfilmer.

SKJERMOPPSETT

For å åpne skjerminnstillinger, trykker du på **MENU/OK**, velger fanen **☑** (OPPSETT) og velger **SKJERMOPPSETT**.

Innstilling	Beskrivelse
LCD-LYSSTYRKE	Juster skjermens lysstyrke.
LCD-FARGE	Juster skjermens metning.
LCD FARGEJUSTERING	Juster fargen til visningen i LCD-skjermen.
BILDEVISNING	Velg hvor lenge bilder skal vises etter opptak.
AUTOROTER SKJERMER	Velg om indikatorene i LCD-skjermen skal dreies for å passe til kameraets retning.
FOR.-VIS. EKS./HVITBALANSE I M. MOD.	Velg om du vil aktivere forhåndsvisning av eksponering og/eller hvitbalanse.
NATURLIG SANNTIDSVISNING	Velg om effektene av innstillingene skal være synlige på skjermen.
F-Log VISNINGSASSISTANSE	Velg om du vil vise en tonekorrigert forhåndsvisning (tilsvarende BT.709) under opptak eller visning av F-Log-filmer.
ELEKTRONISK NIVÅINNSTILLING	Juster innstillingene som skal brukes når du tar bilder ved bruk av den kunstige horisonten.
INNRAMMINGSGUIDE	Velg et rutenett for komponering i opptaksmodus.
AUTOROTER	Velg om du vil automatisk rotere stående (portrettorienterte) bilder under avspilling.

Innstilling	Beskrivelse
FOKUSAVSTAND	Velg enhetene som skal brukes for fokusavstandsindikatoren.
BLENDERENHET FOR KINOLINSE	Velg om kameraet skal vise blenderåpningen som et T-nummer eller et f/-nummer når et cine-objektiv (ekstra-utstyr) er montert.
TILPASSET BILDE INNST	Velg elementene som skal vises i standardindikatorskjermen.
MODUS FOR STORE IND. (LCD)	Velg om du vil vise store indikatorer på LCD-skjermen.
DISP.INNST. FOR STORE IND.	Velg indikatorene som vises når PÅ er valgt for MODUS FOR STORE IND.(LCD) .
INFORMASJON KONTRAST JUST.	Juster displaykontrast.
POSISJONSINFO	Velg om stedsinformasjon som er lastet ned fra smarttelefoner skal vises.
 Q MENY BAKGRUNN	Velg en bakgrunn for hurtigmenyen som skal brukes når du tar bilder.
 Q MENY BAKGRUNN	Velg en bakgrunn for hurtigmenyen som skal brukes ved filmopptak.

KNAPP-/HJULINNSTILLING

For å åpne alternativer for tilgang til kontroller, trykker du på **MENU/OK**, velger fanen  (**OPPSETT**) og velger **KNAPP-/HJULINNSTILLING**.

Innstilling	Beskrivelse
FOKUSSTANG-INNSTILLING	Velg hvilke funksjoner som skal utføres av fokusstikke (fokusspak).
 RED./LAGRE HURTIG-MENY	Velg elementene som vises i hurtigmenyen under stillfotografering.
 RED./LAGRE HURTIG-MENY	Velg elementene som vises i hurtigmenyen under filmopptak.
FUNK. (Fn) INNST.	Velg hvilke roller funksjonsknappene skal ha.
FUNKSJONSINNSTL. (Fn) STRØMZOOMOBJEKTIV	Velg de funksjoner som skal tilordnes funksjonsknappene på enkelte powerzoomobjektiver.
KOMMANDOHJULINNST.	Velg hvilke funksjoner kommandohjulene skal ha.
DRIFT-  S.S.	Velg om du vil aktivere finjustering av lukkertid ved bruk av kommandohjulene.
KOMMANDOVELGER RETNING	Velg hvorvidt du vil snu kommandohjulets rotasjonsretning når du justerer innstillingene.
LUKKER AF	Velg om kameraet skal fokusere når utløseren trykkes halvveis ned.
LUKKER AE	Velg om eksponering skal være låst (AE-lås) mens utløseren er trykket halvveis ned.
TA BILDE UTEN OBJEKTIV	Velg om utløseren skal være aktiv når det ikke er montert et objektiv på kameraet.
OPPTAK UTEN KORT	Velg om lukkeren kan utløses uten at et minnekort er satt inn i kameraet.
INNSTILLING FOR OBJEKTZOOM/FOKUS	Juster innstillingene for objektiver med fokusring eller compatible objektiver med power zoom.

Innstilling	Beskrivelse
AE/AF-LÅSEMODUS	Velg funksjonen til knappen som eksponerings- og/eller fokuslåsen er tildelt.
AWB-LÅSEMODUS	Velg oppførselen til funksjonsknappene tilordnet auto hvitbalanse (AWB)-lås.
▶ INNSTILLING AV REC-KNAPP	Velg funksjonen som skal tildeles  (videooptaks)-knappen under avspilling.
PEKESKJERM INNSTILLING	Velg om du vil aktivere berøringskontroller på LCD-skjermen.
LÅS	Lås kamerakontroller for å forhindre utilsiktet bruk.

STRØMSTYRING

For å åpne strømstyringsinnstillingene, trykker du på **MENU/OK**, velger fanen  (**OPPSETT**) og velger **STRØMSTYRING**.

Innstilling	Beskrivelse
AUTOM. AVSLÅING	Velg om kameraet skal slå seg av automatisk når ingen handlinger utføres.
YTELSE	Juster strømstillingene.
FORSTERKNING INNSTILLING	Juster hvordan LCD-skjermen oppfører seg når FORST. er valgt for YTELSE .
AUTOMATISK AV-TEMPERATUR	Velg ved hvilken temperatur kameraet automatisk skal slås av dets temperatur stiger.

LAGRE DATA-OPPS.

For å åpne filstyringsinnstillingene, trykker du på **MENU/OK**, velger fanen **☰** (**OPPSETT**) og velger **LAGRE DATA-OPPS.**

Innstilling	Beskrivelse
BILDENUMMER	Velg om filnummereringen skal nullstilles når du har satt inn et nytt minnekort.
FILNAVNREDIGERING	Endre filnavnprefikset.
VELG MAPPE	Opprett mapper og velg mappen som brukes til å lagre etterfølgende bilder.
COPYRIGHT INFO	Velg om du vil legge til informasjon om opphavsrett, i form av Exif-koder, til nye bilder når du tar dem.
GEOTAGGING	Velg om stedsinformasjon som er lastet ned fra en smarttelefon skal lagres med nye bilder etter hvert som de tas.

Nettverk/USB-innstillingsmenyer

For å få tilgang til nettverk/USB-innstillingene, trykk på **MENU/OK** og velg fanen  (nettverk/USB-innstillinger).

Innstilling	Beskrivelse
Bluetooth/SMARTTELEFONINNST.	Juster Bluetooth-relaterte innstillinger i tillegg til en rekke smarttelefonrelaterte innstillinger.
FLYMODUS	Velg om du vil deaktivere trådløst LAN og Bluetooth.
NETTVERKSINNSTILLING	Juster innstillinger for tilkobling til trådløse nettverk.
TIL.-INN. instax-SKRIV.	Juster innstillingene for tilkobling til Fujifilm instax SHARE-skrivere (ekstrautstyr).
Frame.io Camera to Cloud	Juster Frame.io-innstillingene.
TILKOBLINGSMODUS	Juster innstillingene for tilkobling til eksterne enheter.
USB STRØMFORS./KOMM. INNST.	Velg om USB-tilkoblinger til datamaskiner, smarttelefoner eller andre enheter skal brukes til strømforsyning eller dataoverføring.
INFORMASJON	Vis kameraets IP-adresser for MAC, Bluetooth og trådløst-nettverk.
TILB.ST. NETT.-/USB-INNST.	Tilbakestill nettverk-/USB-innstillingene til standardverdiene.

Merknader

7

For din egen sikkerhet

Sørg for å lese disse merknadene før bruk

Sikkerhetsmerknader

- Se til at du bruker kameraet riktig. Les nøye gjennom disse sikkerhetsmerknadene og *Grunnleggende manual* før bruk.
- Etter å ha lest disse sikkerhetsmerknadene, skal de oppbevares på et trygt sted.

Om ikonene

Ikonene som vises nedenfor brukes i dette dokumentet for å indikere alvorlighetsgraden på skaden eller ødeleggelsen som kan oppstå hvis informasjonen som indikeres av ikonet overses og produktet dermed brukes feil.



ADVARSEL

Dette ikonet indikerer at dødelig eller alvorlig skade kan være resultatet hvis informasjonen ignoreres.



FORSIKTIG

Dette ikonet indikerer at personlig skade eller materialskade kan oppstå hvis informasjonen ignoreres.

Ikonene som vises nedenfor brukes for å indikere typen instruksjoner som skal følges.



Trekantikonene forteller deg at denne informasjonen krever oppmerksomhet ("Viktig").



Sirkelikonene med en diagonal strek forteller deg at handlingen som er indikert er forbudt ("Forbudt").



Fylte sirkler med utropstegn indikerer en handling som må utføres ("Obligatorisk").



ADVARSEL



Koble fra strømuttaket

Hvis det oppstår et problem, slår du av kameraet, fjerner batteriet og kobler fra USB-kabelen. Fortsett bruk av kameraet når det slipper ut røyk, slipper ut uvanlig lukt eller befinner seg i en annen unormal tilstand kan forårsake brann eller elektriske støt. Ta kontakt med din Fujifilm-forhandler.



Ikke la vann eller fremmedlegemer komme inn i kameraet eller tilkoblingskablene. Ikke bruk kameraet eller tilkoblingskablene etter inntrengning av ferskt eller salt vann, melk, drikkevarer, vaskemidler eller andre væsker.

Om væske kommer inn i kameraet eller tilkoblingskablene, slår du av kameraet, fjerner batteriet og kobler fra USB-kabelen. Fortsett bruk av kameraet kan forårsake brann eller elektriske støt. Ta kontakt med din Fujifilm-forhandler.



Skal ikke brukes på badet eller i dusjen

Ikke bruk kameraet på badet eller i dusjen. Dette kan forårsake brann eller elektriske støt.



Skal ikke demonteres

Prøv aldri å endre eller plukke fra hverandre kameraet (åpne aldri kamerahuset). Dersom denne forhåndsregelen ikke blir fulgt kan det oppstå brann eller elektriske støt.



Interne deler må ikke berøres

Skulle kamerahuset åpne seg som følge av et fall eller et annet uhell, må de interne delene ikke berøres. Hvis denne forholdsregelen ikke følges kan det føre til elektriske støt eller skader som følge av at skadde deler berøres. Fjern batteriet med en gang, pass på å unngå skader eller elektriske støt, og ta produktet med til kjøpestedet for konsultasjon.







Strømledningen må ikke endres, varmes opp, vises eller trekkes i mer enn nødvendig, og ikke plasser tunge gjenstander oppå strømledningen. Disse handlingene kan skade strømledningen og forårsake brann eller elektriske støt. Hvis strømledningen er skadet, ta kontakt med din Fujifilm-forhandler. Ikke bruk kabler med bøyd kontakt.



Ikke plasser kameraet på en ustabil overflate. Dette kan gjøre at kameraet faller eller velter og forårsaker skade.

 ADVARSEL	
	<u>Prov aldri å ta bilder mens du beveger deg.</u> Ikke bruk opptak, avspilling eller noen annen betjening av kameraet mens du kjører en bil eller et annet kjøretøy. Dette kan føre til at du faller eller at du blir involvert i en trafikkulykke. Vær oppmerksom på omgivelsene hvis du tar bilder mens du går.
	<u>Ikke berør noen metalldele av kameraet under tordenvær.</u> Dette kan forårsake elektriske støt pga. induisert strøm fra lynnedslag.
	<u>Ikke bruk batteriet unntatt slik det er spesifisert.</u> Legg inn batteriet som vist av indikatoren.
	<u>Ikke demonter, modifier eller varm opp batteriene. Ikke mist, slå eller kast batterier eller på annen måte utsette dem for kraftige støt. Ikke bruk batterier som viser tegn på lekkasje, deformasjon, misfarging eller andre abnormaliteter. Kun bruk angitte ladere til å lade opp oppladbare batterier og ikke forsøk å lade ikke-oppladbare Li-ion eller alkaliske batterier. Ikke kortslutt batterier eller lagre dem sammen med metallgjenstander.</u> Følges ikke denne forholdsregelen kan det resultere i at batteriene overoppheites, tar fyr, sprekker eller lekker, noe som kan forårsake brann, brannskader eller andre personskader.
	<u>Bruk bare batterier som er spesifisert for bruk med dette kameraet. Ikke bruk andre spenninger enn den angitte strømforsyningsspenningen.</u> Bruk av andre strømkilder kan forårsake brann.
	<u>Dersom batteriet lekker, og væsken kommer i kontakt med øynene, huden eller klærne dine, skyll området med rent vann, og oppsøk legehjelp eller ring et nødnummer umiddelbart.</u>
	<u>Ikke bruk laderen til å lade andre batterier enn de som er spesifisert her.</u> Den medfølgende laderen skal kun brukes til batterier av den typen som fulgte med kameraet. Bruk av laderen til å lade opp konvensjonelle batterier eller andre typer oppladbare batterier kan gjøre at batteriet lekker, overoppheites eller sprekker.
	<u>Hvis du bruker blitsen for nært øynene til en person kan vedkommendes syn bli svekket.</u> Vær spesielt forsiktig ved fotografering av spedbarn og unge barn.
	<u>Ikke vær i langvarig kontakt med varme overflater. Ikke la en del av kroppen i kontakt med produktet over lengre tid mens produktet er på.</u> Hvis denne forholdsregelen ikke følges, kan det føre til lettere brannskader, særlig ved langvarig bruk, ved høye omgivelsestemperaturer, når HØY er valgt for AUTOMATISK AV-TEMPERATUR eller hos brukere som lider av dårlig sirkulasjon eller redusert følelse, i hvilket tilfelle det anbefales bruk av stativ eller tilsvarende forholdsregler.
	<u>Ikke bruk i nærheten av brennbare objekter, eksplosive gasser eller støv.</u>
	<u>Ved bæring av batteriet skal det installeres i et digitalt kamera eller beholdes i den harde esken. Ved oppbevaring av batteriet skal det beholdes i den harde esken. Ved avhending skal batteriterminalene tildekkes med isolasjonstape.</u> Kontakt med andre metalliske gjenstander eller batterier kan føre til at batteriet antennes eller eksploderer.
	<u>Oppbevar minnekort, varme sko, og andre små deler utilgjengelig for små barn.</u> Barn kan svelge små deler; oppbevares utilgjengelig for barn. Hvis et barn skulle komme til å svelge en del, må du oppsøke medisinsk hjelp eller ringe et nødnummer.
	<u>Oppbevares utilgjengelig for små barn.</u> Blant de elementene som kan forårsake skade er stroppen, som kan sette seg fast rundt halsen til barnet og forårsake kvelning, og blitsen, som kan føre til synsskader.
	<u>Følg anvisningene fra flyselskapet og sykehuspersonellet.</u> Dette produktet sender ut radiobølger som kan forstyrre navigasjons- og medisinsk utstyr.

 **FORSIKTIG**

	Ikke bruk dette kameraet på steder som påvirkes av oljeavgasser, damp, fuktighet eller støv. Dette kan forårsake brann eller elektriske støt.
	Ikke la kameraet ligge på steder som utsettes for ekstremt høye temperaturer. Ikke la kameraet ligge på steder som f.eks. en lukket bil eller i direkte sollys. Dette kan forårsake brann.
	Ikke plasser tunge gjenstander på kameraet. Dette kan gjøre at den tunge gjenstanden velter eller faller og forårsaker skade.
	Ikke dekk til eller pakk inn kameraet eller laderen i en klut eller et teppe. Dette kan føre til varmeutvikling og deformering av huset eller forårsake brann.
	Ikke bruk pluggen hvis den er skadet eller hvis den ikke passer godt inn i stikkontakten. Dersom denne forholdsregelen ikke følges, kan det oppstå brann eller elektrisk støt.
	Ta ut batteriet når du rengjør kameraet eller ikke skal bruke det over en lengre periode. Hvis du unnlater å gjøre dette, kan det forårsake brann eller elektrisk støt.
	Når ladingen er ferdig, koble laderen fra strømuttaket. Hvis du lar laderen være tilkoblet strømuttaket, kan dette forårsake brann.
	Når du tar ut et minnekort, kan kortet komme meget raskt ut av sporet. Bruk fingeren til å holde det igjen og slipp så kortet forsiktig ut. Skader kan oppstå dersom noen treffes av det utsendte kortet.
	Ikke håndter minnekortet umiddelbart etter opptak. Minnekortet kan være varmt, og det kan føre til at du brenner deg. Vent til kortet er avkjølt før du tar det ut av kameraet.
	Be om regelmessig innvendig testing og rengjøring av kameraet. Støvoppsamling i kameraet kan forårsake brann eller elektriske støt. Ta kontakt med din Fujifilm-forhandler for å be om innvendig rengjøring hvert andre år. Vennligst legg merke til at dette ikke er en gratis tjeneste.
	Kasser produktet i henhold til lokale retningslinjer.
	Eksplisjonsfare hvis batteriet settes inn feil. Byttes kun med samme eller tilsvarende type.

Batteriet og strømtilførselen

Merk: Sjekk batteritypen som brukes i ditt kamera, og les de gjeldende avsnittene.

⚠ ADVARSEL: Batteriet må ikke utsettes for ekstrem varme, som solskinn, ild eller lignende.

Følgende forklarer riktig bruk av batterier, og hvordan du forlenger batteriets levetid. Feilaktig bruk kan forkorte batteriets levetid, eller forårsake lekkasje, overoppheting, brann eller eksplosjon.

Li-ion-batterier

Les dette avsnittet dersom kameraet ditt bruker et oppladbart Li-ion-batteri.

Batteriet er ikke ladet ved forsendelsen. Lad batteriet før bruk. Oppbevar batteriet i holderen sin når det ikke er i bruk.

■ Merknader om batteriet

Batteriet taper gradvis ladingen når det ikke er i bruk. Lad batteriet i en eller to dager før bruk.

Batteriets levetid kan forlenges ved å slå kameraet av når det ikke er i bruk.

Batterikapasiteten minsker ved lave temperaturer, et nesten utladet batteri kan slutte å fungere når det er kaldt. Oppbevar et fulladet reservebatteri på et varmt sted og skift batteri etter behov, eller oppbevar batteriet i lomma eller på et annet varmt sted, og sett det i kameraet først idet du skal ta bilder. Ikke plasser batteriet i direkte kontakt med håndvarmere eller andre oppvarmingsenheter.

■ Lade batteriet

Batteriet kan også lades med en valgfri BC-W126S batterilader. Ladetiden øker ved lufttemperaturer under +10 °C eller over +35 °C. Ikke forsøk å lade batteriet ved temperaturer over +40 °C, ved temperaturer under +5 °C vil ikke batteriet lade. Ikke forsøk å lade opp et fulladet batteri. Derimot behøver ikke batteriet å være helt utladet før lading.

Batteriet kan være varmt å ta på umiddelbart etter lading eller bruk. Dette er normalt.

■ Batteriets levetid

En merkbar nedgang i tiden batteriet vil holde på lading indikerer at det har nådd slutten på sitt funksjonelle liv, og bør skiftes ut.

■ Lagring

Hvis kameraet ikke skal brukes i en lengre periode, må du lagre det i romtemperatur med batteriet ladet til omtrent halvparten til $\frac{2}{3}$ kapasitet.

Dersom kameraet ikke skal brukes over en lengre periode, fjern batteriet og lagre det på et tørt sted med lufttemperatur mellom +15 °C og +25 °C. Ikke lagre batteriet på steder som er utsatt for ekstreme temperaturer.

■ Forsiktighetsregler: Håndtere batteriet

- Ikke transporter eller oppbevar batteriet med metallgjenstander slik som smykker eller hårnåler.
- Ikke utsett for flammer eller varme.
- Skal ikke demonteres eller endres.
- Må ikke utsettes for lave atmosfæriske trykk.
- Brukes kun sammen med angitte ladere.
- Kast brukte batterier med en gang.
- Ikke mist eller utsett det for harde fysiske støt.
- Ikke utsett for vann.
- Hold terminalene rene.
- Batteriet og kamerahuset kan føles varme etter ekstensiv bruk. Dette er normalt.

■ Forsiktig: Avhending

Avhende brukte batterier i henhold til lokale retningslinjer. Oppmerksomhet bør vies de miljømessige innvirkningene ved batterideponering. Bruk produktet i et moderat klima.

Ikke knus eller del opp batterier mekanisk.

Bruke kameraet

- Rett ikke kameraet mot ekstremt lyssterke kilder, inkludert kunstige lyskilder eller naturlige lyskilder slik som solen på en skyfri himmel. Hvis denne forholdsregelen ikke overholdes kan kameraets bildesensor bli skadet.
- Dersom det fokuseres på sterkt sollys gjennom søkeren, kan dette skade panelet til den elektroniske søkeren (EVF). Ikke rett den elektroniske søkeren mot solen.

Ta testbilder

Før du tar fotografier ved viktige anledninger (slik som bryllup, eller før du tar med kameraet på tur), ta et testbilde og se på resultatet for å forsikre deg om at kameraet fungerer som normalt. FUJIFILM Corporation tar ikke erstatningsansvar for skade eller tap av profit som skyldes funksjonsfeil ved produktet.

Merknader om opphavsrett

Med mindre det er kun til personlig bruk, kan bilder tatt opp med ditt digitale kamerasystem ikke brukes på måter som bryter opphavsrettslige lover uten eierens samtykke. Merk at visse restriksjoner gjelder for fotografering av sceneopptredener, underholdning og utstillinger, selv hvis det er ment kun til personlig bruk. Brukerne bes også om å være oppmerksomme på at overføringen av minnekort som inneholder bilder eller data som er beskyttet under opphavsrettslige lover kun er tillatt innenfor de begrensningene som er satt ved disse lovene om opphavsrett.

Håndtering

For å sikre at bilder tas opp riktig, må du ikke utsette kameraet for støt eller slag mens det tas et bilde.

Flytende krystall

Dersom visningsskjermen skulle ta skade, sørg for å unngå kontakt med flytende krystall. Utfør indikert nødprosedyre dersom noen av følgende situasjoner oppstår:

- **Dersom flytende krystall kommer i kontakt med huden din**, rengjør området med en klut, og vask deretter grundig med såpe og rennende vann.
- **Dersom flytende krystall kommer i øynene**, skyll det aktuelle øyet med rent vann i minst 15 minutter, og oppsøk deretter legehjelp.
- **Dersom flytende krystall svelges**, skyll munnen nøye med vann. Drikk store mengder vann og fremkall oppkast, oppsøk deretter legehjelp.

Selv om visningsskjermen er produsert med teknologi av ekstremt høy presisjon, kan den inneholde piksler som alltid lyser, eller som ikke lyser. Dette er ikke en funksjonsfeil, og bilder tatt med produktet påvirkes ikke av dette.

Informasjon om varemerker

Digital Split Image er et varemerke eller registrert varemerke som tilhører FUJIFILM Corporation. Digital Micro Prism er et varemerke eller registrert varemerke som tilhører FUJIFILM Corporation. Inkluderte skrifttyper er utelukkende utviklet av DynaComware Taiwan Inc. Apple, iPhone, iPad, Mac, Mac OS X, OS X, macOS, Lightning og Apple ProRes er registrerte varemerker som tilhører Apple Inc. i USA og andre land. Windows er et registrert varemerke som tilhører Microsoft Corporation i USA og andre land. Android er et varemerke eller et registrert varemerke som tilhører Google LLC. Adobe, Adobe-logoen, Camera to Cloud, Frame.io, Lightroom og Photoshop er enten registrerte varemerker eller varemerker som tilhører Adobe i USA og/eller andre land. Wi-Fi®, Wi-Fi CERTIFIED-logoen og Wi-Fi Protected Setup® er registrerte varemerker som tilhører Wi-Fi Alliance®. Bluetooth®-ordmerket og logoene er registrerte varemerker eid av Bluetooth SIG, Inc., og enhver bruk av slike merker av Fujifilm er under lisens. SDHC- og SDXC-logoene er varemerker som tilhører SD-3C, LLC. CFexpress er et varemerke som tilhører CFA (CompactFlash Association). HDMI-logoen er et varemerke eller registrert varemerke som tilhører HDMI Licensing LLC. QR Code er et registrert varemerke som tilhører DENSO WAVE INCORPORATED. USB Type-C® og USB-C® er registrerte varemerker som tilhører USB Implementers Forum. AirGlu™ er et varemerke eller registrert varemerke som tilhører Atomos. Alle andre varemerker som nevnes i denne brukerveiledningen er varemerker eller registrerte varemerker som tilhører sine respektive eiere.

Elektrisk interferens

Dette kameraet kan påvirke utstyr på sykehus eller i fly. Konsulter ansatte på sykehuset eller luftsekskapet før du bruker kameraet i et sykehus eller på et fly.

Fargefjernsynssystemer

NTSC (National Television System Committee) er spesifikasjoner for sending av farge-TV, som brukes hovedsakelig i USA, Canada og Japan. PAL (Phase Alternation by Line) er et fargefjernsynssystem som hovedsakelig brukes av europeiske land og Kina.

Exif Print (Exif versjon 2.32)

Exif Print er et nylig endret digitalkamera-filformat der informasjon som lagres med bildene brukes til optimal farge-reproduksjon under utskrift.

VIKTIG MERKNAD: Les før programvaren benyttes

Direkte eller indirekte eksport, i sin helhet eller delvis, av lisensiert programvare er forbudt uten tillatelse fra gjeldende styrende organ.

Linser og annet tilbehør

- Bruk en skrue som er 4,5 mm eller kortere når du fester et stativ.
- Fujifilm skal ikke holdes ansvarlig for ytelsesproblemer eller skader forårsaket ved bruk av tredjeparts tilbehør.

MERKNADER

For å forebygge fare for brann eller elektriske støt må ikke enheten utsettes for regn eller fuktighet.

Vennligst les "Sikkerhetsmerknader", og vær sikker på at du forstår dem før du tar i bruk kameraet.

For kunder i Canada

CAN ICES-003 (B)/NMB-003(B)

FORSIKTIG: Dette klasse B apparatet er i overensstemmelse med kanadisk ICES-003.

Erklæring fra Industry Canada: Denne enheten er i overensstemmelse med RSS unntatt fra lisens av Industry Canada. Bruken er underlagt følgende to betingelser: (1) Denne enheten skal ikke forårsake skadelig interferens, og (2) denne enheten må godta all mottatt interferens, inkludert interferens som kan forårsake uønsket drift av enheten.

Denne enheten og antennene skal ikke være samlokalisert eller brukes sammen med andre antenner eller sendere, bortsett fra utprøvde innebygde radioer. Funksjonen for valg av landkode er deaktivert i produkter som markedsføres i USA/Canada.

Uttalelse om strålingseksponering: Det tilgjengelige forskningsmaterialet har ikke dokumentert helseproblemer som er forbundet med bruken av lavstrøms trådløse enheter. Det finnes imidlertid ingen bevis for at slike trådløse enheter er fullstendig trygge. Lavstrøms trådløse enheter sender ut små mengder radiofrekvensbasert energi (RF) i mikrobølgeområdet når de brukes. Mens høye nivåer av RF kan utgjøre en helseisiko (grunnet oppvarming av vev), har lave nivåer av RF som ikke varmer opp kroppsvæv ingen kjent negativ helseeffekt. Mange studier på eksponering til lave nivåer av RF har ikke funnet noen biologiske effekter. Noen studier har antydnet noen biologiske effekter kan forekomme, men disse funnene har ikke blitt bekreftet av videre forskning. X-M5 har blitt testet og vurdert å oppfylle grenseverdiene for strålingseksponering i et ukontrollert miljø slik de er fastsatt av Industry Canada (IC), samt RSS-102 i IC sitt regelverk for eksponering til radiofrekvens (RF).

Deponering av elektrisk og elektronisk utstyr fra private husholdninger

I den europeiske union, Norge, Island og Liechtenstein: Dette symbolet på produktet eller i bruksanvisningen og i garantien og/eller på emballasjen indikerer at dette produktet ikke må behandles som husholdningsavfall. I stedet må det tas med til et egnet innsamlingssted for resirkulering av elektrisk og elektronisk utstyr.

Ved å sikre at dette produktet deponeres korrekt hjelper du til med å forhindre potensielle negative konsekvenser for miljøet og menneskelig helse, som ellers kan forårsakes av uegnet avfallshåndtering av dette produktet.

Dette symbolet på batteriene eller akkumulatorene indikerer at disse batteriene ikke må håndteres som husholdningsavfall.



Dersom ditt utstyr inneholder lett fjernbare batterier eller akkumulatører, vennligst deponer dem atskilt i samsvar med lokale krav.

Resirkuleringen av materialene vil bidra med å bevare naturlige ressurser. For mer detaljert informasjon om resirkulering av dette produktet, vennligst ta kontakt med lokale myndigheter, din lokale tjeneste for håndtering av husholdningsavfall eller med butikken hvor du kjøpte produktet.

I land utenfor Den europeiske union, Norge, Island og Liechtenstein: Dersom du ønsker å kassere dette produktet, inkludert batterier eller akkumulatører, vennligst ta kontakt med lokale myndigheter og spør om korrekt metode for kassering.

I Japan: Dette symbolet på batteriene indikerer at de skal kasseres separat.



Li-ion

Pleie av kameraet

For å sikre at du har uavbrutt glede av produktet, bør du iaktta følgende forholdsregler.

Lagring og bruk

Dersom kameraet ikke skal brukes i en lengre periode bør batteriet og minnekortet fjernes. Kameraet bør ikke brukes eller lagres på steder som er:

- utsatt for regn, damp eller røyk
- meget fuktige eller ekstremt støvete
- utsatt for direkte sollys eller meget høye temperaturer, slik som i et lukket kjøretøy på en solrik dag
- ekstremt kalde
- utsatt for sterke vibrasjoner
- utsatt for sterke magnetfelt, slik som nær en kringkastingsantenne, kraftledninger, radarsendere, motorer, transformatorer eller magneter
- i kontakt med flyktige kjemikalier, slik som sprøytemidler
- nær gummi- eller vinylprodukter

Trådløst nettverk- og Bluetooth-enheter: Forsiktighetsregler

Dette produktet er i samsvar med følgende EU-direktiver:

- RoHS-direktiv 2011/65/EU
- RE-direktiv 2014/53/EU

Hermed erklærer FUJIFILM Corporation at radioutstyret type FF240002 er i samsvar med direktiv 2014/53/EU.

Den fullstendige teksten til EU-samsvarserklæringen er tilgjengelig på følgende internettsadresse:

https://dl.fujifilm-x.com/global/products/cameras/x-m5/pdf/x-m5_doc-sti.pdf

Den fullstendige teksten til UK-samsvarserklæringen er tilgjengelig på den følgende internettsadressen:

https://dl.fujifilm-x.com/en-gb/products/cameras/x-m5/pdf/x-m5_doc-sti_uk.pdf

Dette samsvaret angis av følgende samsvarsmerking som er plassert på produktet:



Dette merket gjelder for produkter som ikke er fra Telecom og EU-harmoniserte Telecom-produkter (f.eks. Bluetooth®).

• Maksimal radiofrekvensstrøm (EIRP):

- WLAN 2,4 GHz: 14,66 dBm
- Bluetooth: 5,78 dBm

VIKTIG: Les de følgende merknadene før du bruker kameraets innebygde trådløse sender.

Ⓢ Dette produktet, som inneholder krypteringsfunksjon utviklet i USA, kontrolleres av USAs eksportadministrasjonsreguleringer, og det kan være at det ikke kan eksporteres eller reeksporteres til alle land der USA har lagt embargo på varer.

- **Bruk bare en trådløst nettverk- eller Bluetooth-enhet.** Fujifilm tar ikke ansvar for ødeleggelser som skyldes uautorisert bruk. Ikke bruk i applikasjoner som krever en høy grad av pålitelighet, for eksempel i medisinske enheter eller i andre systemer som direkte eller indirekte kan ha innvirkning på menneskelig liv. Når du bruker enheten i en datamaskin og i andre systemer som krever en større grad av pålitelighet enn det trådløse nettverk- eller Bluetooth-enheter tilbyr, pass på at du tar alle nødvendige forholdsregler for å ivareta sikkerheten og forhindre funksjonsfeil.
- **Bruk kun i det landet der enheten ble kjøpt.** Denne enheten følger reguleringer gjeldende for trådløst nettverk- og Bluetooth-enheter i landet der det ble kjøpt. Overhold alle lokale reguleringer ved bruk av enheten. Fujifilm tar ikke ansvar for problemer som oppstår etter bruk i andre jurisdiksjoner.
- **Ikke bruk enheten på steder som er utsatt for magnetfelt, statisk elektrisitet eller radiofrekvensforstyrrelser.** Ikke bruk senderen i nærheten av mikrobølgeovner eller på andre steder utsatt for magnetfelt, statisk elektrisitet eller radiofrekvensforstyrrelser som kan forhindre mottagelse av trådløse signaler. Gjensidig forstyrrelse kan forekomme når senderen brukes i nærheten av andre trådløse enheter som opererer i 2,4 GHz-båndbredden.
- **Den trådløse senderen virker i 2,4 GHz-båndbredden og bruker DSSS-, OFDM- og GFSK-modulering.**
- **Sikkerhet:** Trådløst nettverk- og Bluetooth-enheter overfører data via radio, og deres bruk krever derfor mer oppmerksomhet på sikkerhet enn det som gjelder for kablede nettverk.
 - Ikke koble deg til ukjente nettverk eller nettverk som du ikke har tilgangstrettigheter til, selv når de vises på enheten din, da slik tilgang kan anses som uautorisert. Du må kun koble deg til nettverk som du har tilgangstrettigheter til.
 - Vær oppmerksom på at trådløse overføringer kan være utsatt for tredjeparts avlytting.
 - Denne enheten må ikke kobles direkte til telekommunikasjonsnettverk (inkludert offentlige trådløse lokale nettverk) som drives av leverandører eller mobile, landbaserte, Internett- eller andre telekommunikasjonstjenester.
- **Følgende kan straffes ved lov:**
 - Demontering eller modifikasjon av denne enheten
 - Fjerning av etiketter for enhetssertifisering
- **Denne enheten opererer på samme frekvens som kommersielle, undervisnings- og medisinske enheter og trådløse sendere.** Den opererer også på samme frekvens som sendere med lisens og spesial-lavspenningssendere uten lisens brukt i RFID-sporfølgingsystemer for samleband og i andre lignende applikasjoner.
- **For å unngå forstyrrelser med de ovennevnte enhetene, se følgende forholdsregler.** Bekreft at RFID-senderen ikke er i drift før du bruker denne enheten. Hvis du merker at enheten forårsaker forstyrrelser for sendere med lisens som brukes for RFID-sporing, avslutt bruken av den påvirkede frekvensen øyeblikkelig eller flytt enheten til et annet sted. Dersom du legger merke til at denne enheten forårsaker forstyrrelser i lavspennings-RFID-sporingsystemer, ta kontakt med en Fujifilm-representant.

- **Ikke bruk denne enheten ombord i et fly.** Når du er i et fly, følg instruksjonene fra flyselskapets personell. Merk at dette produktet kan avgi radiofrekvent stråling selv når det av. Dette kan unngås ved å velge **PÅ** for **FLYMODUS** i menyen for nettverks-/USB-innstillinger før du går ombord.
- **Trådløse spesifikasjoner følger.**

Trådløst LAN

Standarder	IEEE 802.11b/g/n (standard trådløs protokoll)
Driftsfrekvens (senterfrekvens)	2412 MHz–2462 MHz (11 kanaler)
Tilgangsprotokoller	Infrastruktur

Bluetooth®

Standarder	Bluetooth versjon 5.2 (Bluetooth Low Energy)
Driftsfrekvens (senterfrekvens)	Infrastruktur

Ladespesifikasjoner for denne enheten

Strømmen som leveres av laderen må være mellom min. 2,5 watt som kreves av radioutstyret og maks. 7,5 watt for å oppnå maksimal ladehastighet.

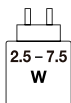

Sørg for å lese disse merknadene før du bruker objektivet

Sikkerhetsmerknader

- Se til at du bruker objektivet riktig. Les nøye gjennom disse sikkerhetsmerknadene og kameraets *Grunnleggende manual* før bruk.
- Etter å ha lest disse sikkerhetsmerknadene, skal de oppbevares på et trygt sted.

Om ikonene

Ikonene som vises nedenfor brukes i dette dokumentet for å indikere alvorlighetsgraden på skaden eller ødeleggelsen som kan oppstå hvis informasjonen som indikeres av ikonet overses og produktet dermed brukes feil.



ADVARSEL Dette ikonet indikerer at dødelig eller alvorlig skade kan være resultatet hvis informasjonen ignoreres.



FORSIKTIG Dette ikonet indikerer at personlig skade eller materialskade kan oppstå hvis informasjonen ignoreres.

Ikonene som vises nedenfor brukes for å indikere typen instruksjoner som skal følges.



Trekantikoner forteller deg at denne informasjonen krever oppmerksomhet ("Viktig").



Sirkelikoner med en diagonal strek forteller deg at handlingen som er indikert er forbudt ("Forbudt").



Fylte sirkler med utropstegn indikerer en handling som må utføres ("Obligatorisk").

ADVARSEL



Ikke senk

Må ikke senkes i eller utsettes for vann. Dersom denne forhåndsregelen ikke blir fulgt kan det oppstå brann eller elektrisk støt.



Skal ikke demonteres

Skal ikke demonteres (ikke åpne dekslet). Hvis denne forholdsregelen ikke følges kan det oppstå brann, elektriske støt eller skader som følge av funksjonsfeil på produktet.



Interne deler må ikke berøres

Skulle kamerahuset åpne seg som følge av et fall eller et annet uhell, må de interne delene ikke berøres. Hvis denne forholdsregelen ikke følges kan det føre til elektriske støt eller skader som følge av at skadde deler berøres. Fjern batteriet med en gang, pass på å unngå skader eller elektriske støt, og ta produktet med til kjøpestedet for konsultasjon.



Ikke plasser på ustabile overflater. Produktet kan falle og føre til skade.



Ikke se på sola gjennom objektivet eller kameraets søkere. Å ikke etterfølge denne forhåndsregelen kan føre til permanent nedsatt syn.

**FORSIKTIG**

Må ikke brukes eller oppbevares på steder som er utsatt for damp eller røyk, eller som er veldig fuktig eller svært støvete.

Dersom denne forhåndsregelen ikke blir fulgt kan det oppstå brann eller elektriske støt.



Må ikke legges i direkte sollys eller på steder som er utsatt for veldig høye temperaturer, som for eksempel i et lukket kjøretøy på en solfylt dag. Hvis denne forholdsregelen ikke etterfølges kan det føre til brann.



Skal oppbevares utilgjengelig for små barn. Dette produktet kan forårsake skade ved håndtering av et barn.



Må ikke håndteres med våte hender. Dersom denne forhåndsregelen ikke blir fulgt kan det oppstå elektrisk støt.



Hold sola utenfor bildet når du tar bilde med bakgrunnsbelyst motiv. Sollys fokusert i kameraet når sola er i eller nært bildet kan føre til brann eller brannskader.



Sett på objektivdekslet når produktet ikke er i bruk, og oppbevar det utenfor direkte sollys. Sollys fokusert av objektivt kan føre til brann eller brannskader.



Ikke bær kameraet eller objektivt når de er festet til et stativ. Produktet kan falle eller slå borti andre gjenstander og føre til skade.

FUJIFILM

FUJIFILM Corporation

7-3, AKASAKA 9-CHOME, MINATO-KU, TOKYO 107-0052, JAPAN

<https://fujifilm-x.com>

