

FUJIFILM

DIGITAL CAMERA

X-M5

FF240002

Manuale dell'utente

Introduzione

Grazie per aver acquistato questo prodotto. Assicurarsi di leggere e comprendere i contenuti di questo manuale prima di utilizzare la fotocamera. Tenere il manuale dove possa essere letto da tutti coloro che utilizzano il prodotto.

Per informazioni aggiornate

Le versioni più recenti dei manuali sono disponibili da:

<https://fujifilm-dsc.com/en-int/manual/>



Il sito web è accessibile non solo dal computer ma anche da smartphone e tablet. Contiene inoltre informazioni sulla licenza del software.



Per informazioni sugli aggiornamenti del firmware, visitare il sito:

<https://fujifilm-x.com/support/download/firmware/cameras/>



Indice dei capitoli

Elenco dei menu	iv
1 Prima di iniziare	1
2 Primi passi	31
3 Fotografia di base e riproduzione	47
4 Registrazione e riproduzione di filmati	55
5 Scatto di foto	69
6 I menu di ripresa	129
7 Riproduzione e il menu riproduzione	233
8 Funzioni e impostazioni di rete/USB	261
9 I menu di impostazione	301
10 Tasti di scelta rapida	339
11 Periferiche e accessori opzionali	359
12 Note tecniche	383

Elenco dei menu



Le opzioni dei menu della fotocamera sono elencate di seguito.

Menu di ripresa





























Regolare le impostazioni durante la ripresa di foto o filmati.

 Vedere pagina 129 per i dettagli.

Menu foto



 Le voci contrassegnate con entrambe le icone,  e , sono disponibili sia nel menu di ripresa immagini fisse sia nel menu di ripresa filmati. Le modifiche a queste voci in uno di questi menu si applicano anche alla voce del menu rimanente.

 IMPOSTAZIONE QUALITÀ IMMAGINE		 IMPOSTAZIONE QUALITÀ IMMAGINE	
DIMENSIONE IMM.	130	NR SU ALTI ISO	144
QUALITÀ IMM.	131	LV MIGL. RITRATTO	145
REGISTRAZIONE RAW	132	CHIAREZZA	145
SELEZIONA JPEG/HEIF	133	NR x ESPOS. LUNGA	145
1/4 IMPOSTAZ. GHIERA SIMULAZ.	133	3/4 LENS. MOD. OPTIM.	146
PELLICOLA		SPAZIO COLORE	146
SIMUL. PELLICOLA	134	MAPPATURA PIXEL	146
COLORE MONOCROMATICO	136	 MODIF./SALVA IMPOST. PERS.	147
EFFETTO GRANA	136	AGGIORN. AUTOM. IMP. PERS.	147
EFFETTO CHROME	137	4/4   IMPOSTAZ. MODALITÀ PERSONALIZZATA	147
EFFETTO CHROME BLU	137	  IMP. ADATTATORE	148
BIL. BIANCO	138		
2/4 GAMMA DINAMICA	142		
PRIORITÀ GAMMA D	143		
CURVA TONO	144		
COLORE	144		
NITIDEZZA	144		

	IMPOSTAZIONE AF/MF		
1/3	AREA MESSA A FUOCO	151	
	MODALITÀ FUOCO	151	
	MODALITÀ AF	151	
	IMPOSTAZ. PERSONALIZ. MODALITÀ ZONA	152	
	IMPOSTAZIONI PER MODALITÀ AF ALL	152	
	IMPOST. PERSONALIZZ. AF-C	153	
	MEM. MOD. AF PER ORIENT.	157	
	VISUALIZZ. PUNTO AF  	157	
	  PUNTO DI MESSA A FUOCO WRAP	158	
	NUMERO PUNTI MESSA A FUOCO	158	
2/3	PRE-AF	159	
	LUCE ASSIST. AF	159	
	 IMP. RICON. FACCIALE/OCCHI	160	
	IMPOSTAZIONI DI RILEVAMENTO SOGGETTO	162	
	AF+MF	164	
	ASSIST. MF	165	
	ASSISTENZA MF CON MOVIM. GHIERA FUOCO	166	
	CONTROLLO FUOCO	166	
	INTERLOCK SPOT AE & FUOCO	167	
	  IMPOST. AF Istantanea	167	
3/3	  SCALA PROFONDITÀ DI CAMPO	168	
	PRIOR SCATTO/FUOCO	168	
	  LIMITATORE INTERVALLO AF	169	
	MODALITÀ TOUCH SCREEN	170	
		IMPOSTAZIONE RIPRESA	
	1/3	IMPOSTAZIONE MODALITÀ AUTO	172
		IMPOSTAZIONE FILTRO	172
		MODALITÀ MIRINO SPORT	173
		PRE-SCATTO ES 	173
		AUTOSCATTO	174
SALVA IMPOST. AUTOSCATTO		174	
LUCE AUTOSCATTO		175	
IMPOSTAZIONE BKT AE		175	
		IMPOSTAZIONE RIPRESA	
2/3		BKT SIMUL. PELLICOLA	176
	IMPOSTAZIONE BKT MESSA A FUOCO	176	
	FOTOMETRIA	176	
	TIPO OTTURATORE	177	
	INTERVALLOMETRO	178	
	UNIFORMA ESPOS. CON SCATTO INTERVALLATO	180	
	MODALITÀ PRIORITÀ INTERVALLO	180	
	FLICKER REDUCTION	181	
	IMP. VEL. OTTURATORE SENZA SFARFALLIO	181	
	MODALITÀ IS	182	
3/3	ISO	182	
	  IMPOST. VENTOLA DI RAFFREDDAMENTO	183	
	  COMUNIC. WIRELESS	183	
		IMPOSTAZIONE FLASH	
	IMPOSTAZ. FUNZIONE FLASH	184	
	RIMOZ. OCCHI ROSSI	184	
	MODALITÀ BLOCCO TTL	185	
	IMPOSTAZIONE LUCE LED	185	
	IMPOSTAZIONE COMMANDER	186	
	IMPOSTAZIONE CANALE	186	
	IMPOSTAZIONE FILMATO		
3/3	MOD. FILMATO	187	
	REG. ALTA VELOCITÀ	187	
	IMPOSTAZIONI REGISTRAZIONI SCHEDA	187	
	 MOD. STABILIZZ. IMM.	187	
	 MOD. STABILIZZ. IMM. BOOST	187	
	IMPOSTAZIONI AUDIO	188	
	MIC./SCATTO REM.	192	
	 INDICATORE REC FRAME	192	

Menu filmati



Le voci contrassegnate con entrambe le icone,  e , sono disponibili sia nel menu di ripresa immagini fisse sia nel menu di ripresa filmati. Le modifiche a queste voci in uno di questi menu si applicano anche alla voce del menu rimanente.





IMPOSTAZIONE FILMATO			IMPOSTAZIONE QUALITÀ IMMAGINE		
1/4	ELENCO IMPOSTAZIONI VIDEO	193	1/2	IMPOSTAZ. GHIERA SIMULAZ. PELLICOLA	209
	MOD. RIPRESA	193		SIMUL. PELLICOLA	209
	MOD. FILMATO	194		COLORE MONOCROMATICO	209
	MODALITÀ SFONDO SFOCATO	195		BIL. BIANCO	209
	REG. ALTA VELOCITÀ	196		GAMMA DINAMICA	210
	9:16 MODALITÀ FILMATO BREVE	197		CURVA TONO	210
	IMPOSTAZIONI REGISTRAZIONI SCHEDA	198		COLORE	210
	IMPOSTAZIONI USCITA HDMI	200		NITIDEZZA	211
	CORR. INGR. CROP FILMATO	201		NR SU ALTI ISO	211
	REGISTRAZIONE F-Log/HLG	202		LV MIGL. RITRATTO	211
2/4	IMPOSTAZIONE LIVELLO DATI	203	2/2	NR INTERFRAME	211
	FOTOMETRIA	203		CORR LUCE PERIF.	212
	IMP. VEL. OTTURATORE SENZA SFARFALLIO	203		IMP. ADATTATORE	212
	MOD. STABILIZZ. IMM.	204			
	MOD. STABILIZZ. IMM. BOOST	204			
	ISO	205			
	IMPOSTAZIONE ZEBRA	205			
	LIVELLO ZEBRA	205			
	CONTR. OTTIM. FILMATO	206			
	INDICATORE REC FRAME	206			
3/4	SPIA DI REGISTRAZIONE	207			
	IMPOST. VENTOLA DI RAFFREDDAMENTO	208			
	MODIF./SALVA IMPOST. PERS.	208			
	AGGIORN. AUTO IMP. PERSONALIZZATE	208			
4/4	IMPOSTAZ. MODALITÀ PERSONALIZZATA	208			
	COMUNIC. WIRELESS	208			

AF	IMPOSTAZIONE AF/MF		IMPOSTAZIONI AUDIO	
	AREA MESSA A FUOCO	213	REGOL. LIVELLO MIC INTERNO	223
	MODALITÀ FUOCO	213	REGOL. LIVELLO MIC ESTERNO	223
	MODALITÀ AF	214	IMPOSTAZIONE DELLA DIREZIONE DEL MICROFONO	224
	IMPOST. PERSONALIZZ. AF-C	215	1/2 IMPOSTAZIONE RIDUZIONE RUMORE	225
1/3	PUNTO DI MESSA A FUOCO WRAP	216	LIMITATORE LIVELLO MIC	226
	MODALITÀ PRIORITÀ PRODOTTO	216	IMPOSTAZIONE JACK MICR.	226
	IMP. RICON. FACCIALE/OCCHI	216	VOLUME CUFFIE	226
	IMPOSTAZIONI DI RILEVAMENTO SOGGETTO	217	MIC./SCATTO REM.	226
	AF+MF	217	2/2 IMPOSTAZIONI ADATTATORE MICROFONO XLR	227
	ASSIST. MF	218	TC IMPOSTAZIONI CODICE ORARIO	
	ASSISTENZA MF CON MOVIM. GHIERA FUOCO	219	INDICATORE CODICE ORARIO	228
2/3	CONTROLLO FUOCO	219	IMPOSTAZIONI ORA DI INIZIO	228
	IMPOST. AF Istantanea	219	IMPOSTAZIONI CONTEGGIO	228
	SCALA PROFONDITÀ DI CAMPO	219	DROP FRAME	229
	LIMITATORE INTERVALLO AF	219	USCITA CODICE ORARIO HDMI	229
	MODALITÀ TOUCH SCREEN	220	SETTAGGIO TIME CODE SYNC.	230
3/3	BLOCCO CONTR. MESSA A FUOCO	222		

Il menu riproduzione

Regolare le impostazioni di riproduzione.

 Vedere pagina 240 per i dettagli.





 MENU RIPRODUZIONE		 MENU RIPRODUZIONE	
CONVERSIONE RAW	:240	VALUTAZIONE	:251
CONVERS. DA HEIF A JPEG/TIFF	:244	TRASF. IMMAG. SU SMARTPHONE	:252
CANCELLA	:244	 COMUNIC. WIRELESS	:254
TAGLIO	:246	RIPROD. AUT. IMM.	:255
RIDIMENSIONA	:247	ASSIST. PER ALBUM	:256
PROTEGGI	:248	ORD. STAMPA (DPOF)	:258
RUOTA IMMAGINE	:249	instax STAMPA CON STAMP	:259
IMPOSTAZIONE MEMO VOCALE	:250	RAPPORTO ASPETTO	:260



I menu di impostazione

Regolare le impostazioni di base della fotocamera.

 Vedere pagina 301 per i dettagli.

IMPOSTAZIONE UTENTE		IMPOSTAZIONE AUDIO	
	FORMATTA		VOL. BEEP AF
	 IMPOSTAZIONI AREA		VOL. BEEP AUTOSCATTO
	DATA/ORA		IMPOSTA VOLUME
1½	FUSO ORARIO	1½	 VOLUME AVVIO/ARRESTO
	 言語/LANG.		REGISTRAZ.
	 IMPOST. MENU PERSONALE		MS EF VOL. OTTURAT. ELETTRONICO
	 IMPOST. MENU PERSONALE		MS EF SUONO OTTUR. ELETTRONICO
	PULIZIA SENSORE		ES VOL. OTTURAT. ELETTRONICO
	AGGIORNAMENTO FIRMWARE		ES SUONO OTTUR. ELETTRONICO
2½	RESET	2½	VOLUME PLAY
	REGOLAZIONI		RIPRODUZIONE AUDIO 4ch



 IMPOSTAZIONE SCHERMO			 IMPOSTAZIONI PULSANTI/GHIERE		
	LUMINOS. LCD	312		IMPOSTAZIONE LEVA MESSA A FUOCO	320
	COLORE LCD	312		 MOD./SALVA QUICK MENU	321
	REGOLAZIONE COLORE LCD	312		 MOD./SALVA QUICK MENU	321
	VISUAL. IMM.	313		IMP. FUNZ. (Fn)	321
1/3	RUOTA AUTOMAT. DISPLAY	313	1/3	IMPOST. FUNZ. (Fn) OBIETTIVI	321
	ANTEPR. ESP./BIL. BIANCO IN MOD. MAN.	314		POWER ZOOM	
	NATURAL LIVE VIEW	314		IMPOSTAZ. GHIERE COMANDO	322
	VIEW ASSIST F-Log	315		OPERATIVITA'  S.S.	324
	IMPOSTAZIONI LIVELLA ELETTRONICA	315		DIREZIONE GHIERA COMANDO	324
	GUIDA INQUADRATURA	315		OTTURATORE AF	325
	ROT. AUTO PLAYBACK	316		OTTURATORE AE	325
2/3	UNITÀ SCALA FUOCO	316	2/3	SCATTA SENZA OBIETTIVO	326
	UNITÀ APERT. LENTI CINEMA	316		SCATTA SENZA SCHEDA	326
	VIS. IMPOST. PERS.	317		IMPOSTAZ. ZOOM/MESSA A FUOCO	327
	MOD. INDICAT. GRANDI(LCD)	317		MOD. BLOCCO AE/AF	330
	IMP. DISP. INDIC. GRANDI	318		MODALITÀ BLOCCO AWB	330
	REG CONTRASTO INFORMAZIONI	318		 IMPOSTAZIONE PULSANTE REC	331
	INFO LOCALITÀ	319	3/3	IMPOSTAZIONE TOUCH SCREEN	332
3/3	 SFONDO MENU Q	319		BLOCCO FUNZIONE	333
	 SFONDO MENU Q	319			

GESTIONE ALIMENTAZIONE		IMPOSTAZIONE SALVAT. DATI	
SPEGN. AUTOM	334	NUMERAZIONE	336
PRESTAZIONI	334	MODIF. NOME FILE	337
IMPOSTAZIONE BOOST	335	SELEZIONA CARTELLA	337
TEMP. SPEGNIMENTO AUTOM.	335	INFO COPYRIGHT	338
		GEOTAGGING	338

Il menu impostazioni network/USB

Regolare le impostazioni di rete e USB della fotocamera.

 Vedere pagina 290 per i dettagli.

	IMPOSTAZIONE RETE/USB	
	IMPOST. Bluetooth/SMARTPHONE	290
	MODO AEREO	294
	IMPOSTAZIONI DI RETE	294
1/2	instax IMP. COLL.STAMP.	294
	Frame.io Camera to Cloud	295
	MODALITÀ CONNESSIONE	298
	IMPOST. ALIMENT. USB/COMUNIC.	300
	INFORMAZIONI	300
2/2	RIPRIST. IMPOST. RETE/USB	300





Sommario

Introduzione	ii
Per informazioni aggiornate.....	ii
Elenco dei menu	iv
Menu di ripresa.....	iv
Il menu riproduzione	viii
I menu di impostazione	ix
Il menu impostazioni network/USB.....	xii
Accessori in dotazione	xxvii
Informazioni sul presente manuale	xxviii
Simboli e convenzioni.....	xxviii
Terminologia	xxviii

1 **Prima di iniziare** **1**











Componenti della fotocamera	2
La ghiera di selezione modo.....	5
La leva di messa a fuoco	6
Il pulsante DRIVE.....	6
Ghiera simulazione pellicola	7
Le ghiera di comando	9
La spia di stato	12
La targa del numero di serie.....	13
Il monitor LCD	13
Display della fotocamera	14
Il monitor LCD	14
Regolazione della luminosità del display	16
Rotazione del display.....	16
Il pulsante DISP/BACK.....	17
Personalizzazione degli indicatori display	18
Orizzonte virtuale.....	20
Utilizzo dei menu	21
I menu	21
Selezione di una scheda di menu.....	23
Modalità touch screen	24
Comandi touch di ripresa	24
Comandi di riproduzione tattili	29

2 Primi passi	31
Applicazione della cinghia.....	32
Applicazione di un obiettivo.....	33
Inserimento della batteria e di una scheda di memoria	35
Schede di memoria compatibili	37
Carica della batteria.....	38
Accensione e spegnimento della fotocamera.....	41
Controllo del livello batteria.....	42
Configurazione di base	43
Scelta di una lingua diversa	45
Modifica di data e ora.....	45
3 Fotografia di base e riproduzione	47
Scatto di foto.....	48
Visualizzazione delle immagini.....	50
Uscita HDMI	51
Eliminazione delle immagini.....	53
4 Registrazione e riproduzione di filmati	55
Registrazione di filmati.....	56
Il pulsante  (registrazione video)	56
Modalità  (video)	57
Vlog	58
Regolazione delle impostazioni filmato.....	64
Visualizzazione di filmati	65
Visualizzazione di filmati durante la registrazione Vlog.....	66
5 Scatto di foto	69
Scelta di una modalità di ripresa	70
 (AUTO).....	70
Programma AE (P).....	74
Priorità otturatore AE (S).....	76
Priorità diaframma AE (A).....	78
Esposizione manuale (M).....	80
FILTER	84

Modalità personalizzate	86
Operazioni delle ghiera a seconda della modalità di ripresa.....	94
Autofocus.....	95
Modalità fuoco.....	96
Opzioni di messa a fuoco automatica (Modalità AF).....	98
Selezione punto di messa a fuoco	100
Messa a fuoco manuale	104
Controllo della messa a fuoco.....	105
Sensibilità.....	108
AUTO	109
Misurazione.....	110
Compensazione dell'esposizione	111
Blocco messa a fuoco/esposizione	112
Altri controlli.....	113
Bracketing.....	114
ISO BKT ISO	114
WB BKT BIL. BIANCO.....	115
BKT Bracketing	115
Scatto continuo (Modalità burst)	118
HDR	120
Panoramiche.....	122
Esposizioni multiple.....	125

6 I menu di ripresa 129

IMPOSTAZIONE QUALITÀ IMMAGINE	
(Fotografia di immagini fisse)	130
DIMENSIONE IMM.....	130
QUALITÀ IMM.....	131
REGISTRAZIONE RAW.....	132
SELEZIONA JPEG/HEIF	133
IMPOSTAZ. GHIERA SIMULAZ. PELLICOLA	133
SIMUL. PELLICOLA.....	134
COLORE MONOCROMATICO.....	136
EFFETTO GRANA.....	136
EFFETTO CHROME.....	137
EFFETTO CHROME BLU.....	137

BIL. BIANCO.....	138
GAMMA DINAMICA.....	142
PRIORITÀ GAMMA D.....	143
CURVA TONO.....	144
COLORE.....	144
NITIDEZZA.....	144
NR SU ALTI ISO.....	144
LV MIGL. RITRATTO.....	145
CHIAREZZA.....	145
NR x ESPOS. LUNGA.....	145
LENS. MOD. OPTIM.....	146
SPAZIO COLORE.....	146
MAPPATURA PIXEL.....	146
 MODIF./SALVA IMPOST. PERS.....	147
AGGIORN. AUTOM. IMP. PERS.....	147
  IMPOSTAZ. MODALITÀ PERSONALIZZATA.....	147
  IMP. ADATTATORE.....	148
IMPOSTAZIONE AF/MF (Fotografia di immagini fisse).....	151
AREA MESSA A FUOCO.....	151
MODALITÀ FUOCO.....	151
MODALITÀ AF.....	151
IMPOSTAZ. PERSONALIZ. MODALITÀ ZONA.....	152
IMPOSTAZIONI PER MODALITÀ AF ALL.....	152
IMPOST. PERSONALIZZ. AF-C.....	153
MEM. MOD. AF PER ORIENT.....	157
VISUALIZZ. PUNTO AF  	157
  PUNTO DI MESSA A FUOCO WRAP.....	158
NUMERO PUNTI MESSA A FUOCO.....	158
PRE-AF.....	159
LUCE ASSIST. AF.....	159
 IMP. RICON. FACCIALE/OCCHI.....	160
IMPOSTAZIONI DI RILEVAMENTO SOGGETTO.....	162
AF+MF.....	164
ASSIST. MF.....	165
ASSISTENZA MF CON MOVIM. GHIERA FUOCO.....	166
CONTROLLO FUOCO.....	166

INTERLOCK SPOT AE & FUOCO	167
  IMPOST. AF ISTANTANEA.....	167
  SCALA PROFONDITÀ DI CAMPO.....	168
PRIOR SCATTO/FUOCO	168
  LIMITATORE INTERVALLO AF	169
MODALITÀ TOUCH SCREEN	170
IMPOSTAZIONE RIPRESA (Fotografia di immagini fisse).....	172
IMPOSTAZIONE MODALITÀ AUTO.....	172
IMPOSTAZIONE FILTRO	172
MODALITÀ MIRINO SPORT.....	173
PRE-SCATTO ES 	173
AUTOSCATTO.....	174
SALVA IMPOST. AUTOSCATTO.....	174
LUCE AUTOSCATTO.....	175
IMPOSTAZIONE BKT AE.....	175
BKT SIMUL. PELLICOLA.....	176
IMPOSTAZIONE BKT MESSA A FUOCO	176
FOTOMETRIA.....	176
TIPO OTTURATORE.....	177
INTERVALLOMETRO	178
UNIFORMA ESPOS. CON SCATTO INTERVALLATO	180
MODALITÀ PRIORITÀ INTERVALLO	180
FLICKER REDUCTION.....	181
IMP. VEL. OTTURATORE SENZA SFARFALLIO	181
MODALITÀ IS	182
ISO	182
  IMPOST. VENTOLA DI RAFFREDDAMENTO	183
  COMUNIC. WIRELESS.....	183
IMPOSTAZIONE FLASH (Fotografia di immagini fisse)	184
IMPOSTAZ. FUNZIONE FLASH.....	184
RIMOZ. OCCHI ROSSI.....	184
MODALITÀ BLOCCO TTL.....	185
IMPOSTAZIONE LUCE LED.....	185
IMPOSTAZIONE COMMANDER.....	186
IMPOSTAZIONE CANALE.....	186

IMPOSTAZIONE FILMATO (Fotografia di immagini fisse)	187
MOD. FILMATO.....	187
REG. ALTA VELOCITÀ.....	187
IMPOSTAZIONI REGISTRAZIONI SCHEDA.....	187
 MOD. STABILIZZ. IMM.....	187
 MOD. STABILIZZ. IMM. BOOST.....	187
IMPOSTAZIONI AUDIO.....	188
MIC./SCATTO REM.....	192
 INDICATORE REC FRAME.....	192
IMPOSTAZIONE FILMATO (Registrazione video)	193
ELENCO IMPOSTAZIONI VIDEO	193
MOD. RIPRESA	193
MOD. FILMATO.....	194
MODALITÀ SFONDO SFOCATO.....	195
REG. ALTA VELOCITÀ.....	196
9:16 MODALITÀ FILMATO BREVE.....	197
 AUTOSCATTO.....	197
IMPOSTAZIONI REGISTRAZIONI SCHEDA.....	198
IMPOSTAZIONI USCITA HDMI	200
CORR. INGR. CROP FILMATO	201
REGISTRAZIONE F-Log/HLG.....	202
IMPOSTAZIONE LIVELLO DATI.....	203
 FOTOMETRIA.....	203
 IMP. VEL. OTTURATORE SENZA SFARFALLIO.....	203
 MOD. STABILIZZ. IMM.....	204
 MOD. STABILIZZ. IMM. BOOST.....	204
 ISO	205
IMPOSTAZIONE ZEBRA.....	205
LIVELLO ZEBRA.....	205
CONTR. OTTIM. FILMATO 	206
 INDICATORE REC FRAME.....	206
SPIA DI REGISTRAZIONE	207
 IMPOST. VENTOLA DI RAFFREDDAMENTO	208
 MODIF./SALVA IMPOST. PERS.	208
 AGGIORN. AUTO IMP. PERSONALIZZATE	208

 	IMPOSTAZ. MODALITÀ PERSONALIZZATA.....	208
 	COMUNIC. WIRELESS.....	208
IMPOSTAZIONE QUALITÀ IMMAGINE (Registrazione video).....		209
 	IMPOSTAZ. GHIERA SIMULAZ. PELLICOLA.....	209
 	SIMUL. PELLICOLA.....	209
 	COLORE MONOCROMATICO.....	209
 	BIL. BIANCO.....	209
 	GAMMA DINAMICA.....	210
 	CURVA TONO.....	210
 	COLORE.....	210
 	NITIDEZZA.....	211
 	NR SU ALTI ISO.....	211
 	LV MIGL. RITRATTO.....	211
	NR INTERFRAME.....	211
 	CORR LUCE PERIF.....	212
 	IMP. ADATTATORE.....	212
IMPOSTAZIONE AF/MF (Registrazione video).....		213
 	AREA MESSA A FUOCO.....	213
 	MODALITÀ FUOCO.....	213
 	MODALITÀ AF.....	214
 	IMPOST. PERSONALIZZ. AF-C.....	215
 	PUNTO DI MESSA A FUOCO WRAP.....	216
	MODALITÀ PRIORITÀ PRODOTTO.....	216
  	IMP. RICON. FACCIALE/OCCHI.....	216
 	IMPOSTAZIONI DI RILEVAMENTO SOGGETTO.....	217
 	AF+MF.....	217
 	ASSIST. MF.....	218
 	ASSISTENZA MF CON MOVIM. GHIERA FUOCO.....	219
 	CONTROLLO FUOCO.....	219
 	IMPOST. AF ISTANTANEA.....	219
 	SCALA PROFONDITÀ DI CAMPO.....	219
 	LIMITATORE INTERVALLO AF.....	219
 	MODALITÀ TOUCH SCREEN.....	220
	BLOCCO CONTR. MESSA A FUOCO.....	222

IMPOSTAZIONI AUDIO (Registrazione video)	223
REGOL. LIVELLO MIC INTERNO	223
REGOL. LIVELLO MIC ESTERNO.....	223
IMPOSTAZIONE DELLA DIREZIONE DEL MICROFONO	224
IMPOSTAZIONE RIDUZIONE RUMORE	225
LIMITATORE LIVELLO MIC.....	226
IMPOSTAZIONE JACK MICR.	226
VOLUME CUFFIE.....	226
MIC./SCATTO REM.....	226
IMPOSTAZIONI ADATTATORE MICROFONO XLR	227
IMPOSTAZIONI CODICE ORARIO (Registrazione video)	228
INDICATORE CODICE ORARIO.....	228
IMPOSTAZIONI ORA DI INIZIO	228
IMPOSTAZIONI CONTEGGIO.....	228
DROP FRAME.....	229
USCITA CODICE ORARIO HDMI.....	229
SETTAGGIO TIME CODE SYNC.....	230

7 Riproduzione e il menu riproduzione **233**

Il display di riproduzione	234
Il pulsante DISP/BACK.....	236
Visualizzazione delle immagini	238
Zoom in riproduzione.....	239
Riproduzione di più foto.....	239
Il menu riproduzione	240
CONVERSIONE RAW	240
CONVERS. DA HEIF A JPEG/TIFF	244
CANCELLA	244
TAGLIO	246
RIDIMENSIONA.....	247
PROTEGGI.....	248
RUOTA IMMAGINE.....	249
IMPOSTAZIONE MEMO VOCALE.....	250
VALUTAZIONE	251
TRASF. IMMAG. SU SMARTPHONE.....	252

 COMUNIC. WIRELESS.....	254
RIPROD. AUT. IMM.....	255
ASSIST. PER ALBUM.....	256
ORD. STAMPA (DPOF).....	258
instax STAMPA CON STAMP.....	259
RAPPORTO ASPETTO.....	260

8 Funzioni e impostazioni di rete/USB **261**

Panoramica.....	262
Funzioni supportate	262
Connessione a smartphone (Bluetooth).....	265
Installazione di app per smartphone.....	265
Connessione a uno smartphone tramite Bluetooth®	266
Connessione a uno smartphone tramite un cavo USB.....	267
Utilizzo dell'app per smartphone.....	268
Connessione a smartphone (USB)	270
Copia di foto su uno smartphone	270
Collegamento della fotocamera e del computer	271
Utilizzo della fotocamera come webcam	273
Stampanti instax SHARE	274
Stabilire una connessione.....	274
Stampa di immagini	275
Fotografia con tethering.....	276
Fotografia con tethering tramite USB	276
Fotografia con tethering tramite LAN wireless.....	277
Caricamento di file su Frame.io.....	278
Connessione tramite LAN wireless.....	278
Caricamento di elementi su Frame.io	282
Elaborazione RAW	285
Salvataggio e caricamento delle impostazioni	286
Salvataggio e caricamento delle impostazioni utilizzando un computer.....	286
Connessione tramite un cavo USB.....	287
Connessione a uno smartphone.....	287
Connessione a un computer	289

Menu impostazioni di rete/USB.....	290
IMPOST. Bluetooth/SMARTPHONE.....	290
MODO AEREO.....	294
IMPOSTAZIONI DI RETE.....	294
instax IMP. COLL.STAMP.....	294
Frame.io Camera to Cloud.....	295
MODALITÀ CONNESSIONE.....	298
IMPOST. ALIMENT. USB/COMUNIC.....	300
INFORMAZIONI.....	300
RIPRIST. IMPOST. RETE/USB.....	300

9 I menu di impostazione **301**

IMPOSTAZIONE UTENTE	302
FORMATTA.....	302
🏠 IMPOSTAZIONI AREA.....	303
DATA/ORA.....	303
FUSO ORARIO.....	304
🗣️ 言語/LANG.....	305
📷 IMPOST. MENU PERSONALE.....	305
👤 IMPOST. MENU PERSONALE.....	305
PULIZIA SENSORE.....	306
AGGIORNAMENTO FIRMWARE.....	306
RESET.....	307
REGOLAZIONI.....	307
IMPOSTAZIONE AUDIO.....	308
VOL. BEEP AF.....	308
VOL. BEEP AUTOSCATTO.....	308
IMPOSTA VOLUME.....	309
🔊 VOLUME AVVIO/ARRESTO REGISTRAZ.....	309
MSEF VOL. OTTURAT. ELETTRONICO.....	309
MSEF SUONO OTTUR. ELETTRONICO.....	310
ES VOL. OTTURAT. ELETTRONICO.....	310
ES SUONO OTTUR. ELETTRONICO.....	310
VOLUME PLAY.....	311
RIPRODUZIONE AUDIO 4ch.....	311

IMPOSTAZIONE SCHERMO	312
LUMINOS. LCD.....	312
COLORE LCD.....	312
REGOLAZIONE COLORE LCD.....	312
VISUAL. IMM.....	313
RUOTA AUTOMAT. DISPLAY.....	313
ANTEPR. ESP./BIL. BIANCO IN MOD. MAN.....	314
NATURAL LIVE VIEW.....	314
VIEW ASSIST F-Log.....	315
IMPOSTAZIONI LIVELLA ELETTRONICA.....	315
GUIDA INQUADRATURA.....	315
ROT. AUTO PLAYBACK.....	316
UNITÀ SCALA FUOCO.....	316
UNITÀ APERT. LENTI CINEMA.....	316
VIS. IMPOST. PERS.....	317
MOD. INDICAT. GRANDI(LCD).....	317
IMP. DISP. INDIC. GRANDI.....	318
REG CONTRASTO INFORMAZIONI.....	318
INFO LOCALITÀ.....	319
 SFONDO MENU Q.....	319
 SFONDO MENU Q.....	319
IMPOSTAZIONI PULSANTI/GHIERE	320
IMPOSTAZIONE LEVA MESSA A FUOCO.....	320
 MOD./SALVA QUICK MENU.....	321
 MOD./SALVA QUICK MENU.....	321
IMP. FUNZ. (Fn).....	321
IMPOST. FUNZ. (Fn) OBIETTIVI POWER ZOOM.....	321
IMPOSTAZ. GHIERE COMANDO.....	322
OPERATIVITÀ  S.S.....	324
DIREZIONE GHIERA COMANDO.....	324
OTTURATORE AF.....	325
OTTURATORE AE.....	325
SCATTA SENZA OBIETTIVO.....	326
SCATTA SENZA SCHEDA.....	326
IMPOSTAZ. ZOOM/MESSA A FUOCO.....	327

MOD. BLOCCO AE/AF	330
MODALITÀ BLOCCO AWB.....	330
▶ IMPOSTAZIONE PULSANTE REC	331
IMPOSTAZIONE TOUCH SCREEN	332
BLOCCO FUNZIONE	333
GESTIONE ALIMENTAZIONE	334
SPEGN. AUTOM.....	334
PRESTAZIONI	334
IMPOSTAZIONE BOOST.....	335
TEMP. SPEGNIMENTO AUTOM.....	335
IMPOSTAZIONE SALVAT. DATI.....	336
NUMERAZIONE.....	336
MODIF. NOME FILE.....	337
SELEZIONA CARTELLA.....	337
INFO COPYRIGHT.....	338
GEOTAGGING.....	338

10 Tasti di scelta rapida **339**

Opzioni di scelta rapida	340
MENU PERSONALE.....	341
IMPOST. MENU PERSONALE.....	341
Menu rapido	343
Il display del menu rapido.....	343
Visualizzazione e modifica delle impostazioni.....	345
Modifica del menu rapido.....	346
Comandi funzione	349
I pulsanti Fn (funzione).....	349
Gesti delle funzioni touch.....	353
Pulsanti funzione obiettivo	355

11	Periferiche e accessori opzionali	359
	Obiettivi	360
	Parti dell'obiettivo.....	360
	Cura dell'obiettivo.....	361
	Rimozione dei tappi dell'obiettivo.....	361
	Montaggio dei paraluce.....	362
	Obiettivi con ghiera diaframma.....	363
	Obiettivi senza ghiera diaframma.....	364
	Obiettivi con interruttori O.I.S.....	364
	Obiettivi con messa a fuoco manuale.....	365
	Obiettivi con zoom motorizzato.....	366
	Unità flash esterne	367
	Uso di un flash esterno.....	368
	EF-X8.....	369
	TERMINALE SYNC.....	371
	FLASH ATTACCO A SLITTA.....	372
	COMMANDER(OTTICO).....	375
	Ventole di raffreddamento	379
	Collegamento di una ventola di raffreddamento.....	379
	Uso della ventola.....	381
12	Note tecniche	383
	Accessori di Fujifilm	384
	Software e servizi da utilizzare con la fotocamera	387
	App per smartphone.....	387
	RAW FILE CONVERTER EX powered by SILKYPIX.....	387
	FUJIFILM RAW Converter.....	388
	Capture One.....	388
	FUJIFILM TETHER APP.....	388
	FUJIFILM X RAW STUDIO.....	389
	Frame.io Camera to Cloud.....	389

Sicurezza.....	390
Cura del prodotto.....	403
Pulizia del sensore immagine.....	404
Aggiornamenti firmware.....	405
Scaricamento del firmware.....	405
Aggiornamento del firmware.....	405
Risoluzione dei problemi.....	408
Alimentazione e batteria.....	408
Menu e display.....	410
Ripresa.....	411
Riproduzione.....	416
Durante la connessione.....	417
Trasferimento wireless.....	419
Varie.....	420
Messaggi di avviso e display.....	421
Capacità della scheda di memoria.....	426
Specifiche.....	427

Accessori in dotazione

I seguenti componenti sono in dotazione con la fotocamera:

- Batteria ricaricabile NP-W126S
- Tappo corpo macchina (fornito fissato alla fotocamera)
- Tracolla
- Coperchio del connettore ventola di raffreddamento (fornito fissato alla fotocamera)



Quando viene spedita, la batteria non è carica. Caricare la batteria prima dell'uso (📖 38).





- Se si è acquistato un kit obiettivo, controllare che sia incluso un obiettivo.
- Per informazioni su software per computer compatibile, vedere "Software e servizi da utilizzare con la fotocamera" (📖 387).

Informazioni sul presente manuale

Nel presente manuale sono contenute le istruzioni della fotocamera digitale FUJIFILM X-M5. Assicurarsi di leggere e comprendere il contenuto prima di procedere.

Simboli e convenzioni

Nel presente manuale sono utilizzati i seguenti simboli:

-  Informazioni che devono essere lette per evitare danni al prodotto.
-  Informazioni supplementari che potrebbero essere utili quando si utilizza il prodotto.
-  Pagine sulle quali potrebbero essere presenti informazioni correlate.

I menu e altro testo sui display sono mostrati in **grassetto**. Le illustrazioni sono solo a scopo illustrativo; i disegni potrebbero essere semplificati, mentre le fotografie non sono state necessariamente scattate con il modello di fotocamera descritto in questo manuale.

Terminologia

Le schede di memoria SD, SDHC e SDXC opzionali che la fotocamera utilizza per memorizzare le immagini sono definite “schede di memoria”. Il monitor LCD potrebbe essere indicato come “LCD”. Smartphone e tablet vengono indicati come “smartphone”.

Prima di iniziare



Componenti della fotocamera

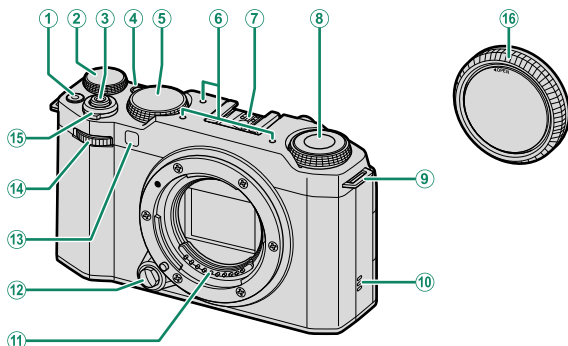

① Pulsante (registrazione filmato).....	56	⑩ Altoparlante.....	65, 311
② Ghiera di comando posteriore.....	9, 238, 322	⑪ Contatti segnale dell'obiettivo	
③ Pulsante di scatto.....	49	⑫ Pulsante di rilascio obiettivo.....	33
④ Pulsante Q (menu rapido).....	343	⑬ Spia illuminatore ausiliario AF.....	159
⑤ Ghiera di selezione modo.....	5, 48, 56	Spia autoscatto.....	174
⑥ Microfono.....	56, 223	Lampada di segnalazione.....	207
⑦ Attacco flash alimentato.....	368	⑭ Ghiera di comando anteriore.....	9, 322
⑧ Ghiera simulazione pellicola.....	7	⑮ Interruttore ON/OFF	41
⑨ Occhiello cinghia.....	32	⑯ Tappo corpo macchina.....	33

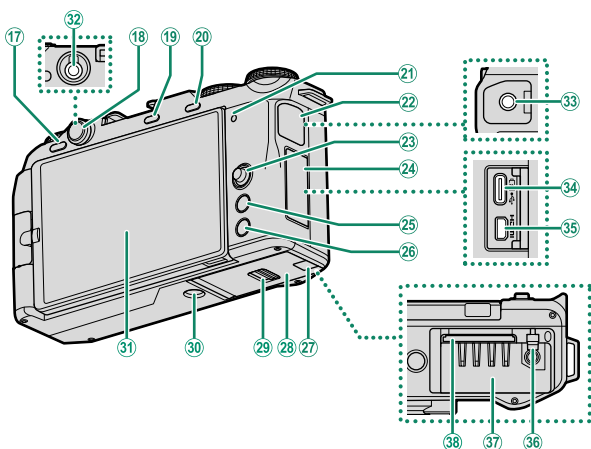

- | | |
|---|--|
| 17 Pulsante DRIVE 6 | 27 Sportello cavo per accoppiatore CC..... 35 |
| Pulsante (elimina)..... 53 | 28 Sportello del vano batteria..... 35 |
| 18 Coperchio connettore microfono/
scatto a dist. 50 | 29 Blocco sportello del vano batteria..... 35 |
| 19 Pulsante (riproduzione)..... 50 | 30 Supporto treppiedi |
| 20 Pulsante AEL (blocco esposizione)/
AFL (blocco messa a fuoco)..... 113, 349 | 31 Monitor LCD ad angolazione variabile
..... 13, 14 |
| 21 Spia di stato..... 12, 207 | Touch screen 24, 170, 332 |
| Lampada di segnalazione 207 | 32 Connettore microfono/scatto a dist.
($\varnothing 3,5$ mm)..... 63, 83, 226 |
| 22 Copri jack per cuffie | 33 Jack per cuffie ($\varnothing 3,5$ mm)..... 226 |
| 23 Leva di messa a fuoco 6, 101, 320 | 34 Connettore USB (Tipo C)..... 38, 270 |
| 24 Coperchio connettore | 35 Connettore Micro HDMI (Tipo D)..... 51 |
| 25 Pulsante MENU/OK 21 | 36 Blocco batteria 36 |
| 26 Pulsante DISP (display)/ BACK 17, 236 | 37 Vano batteria..... 35 |
| Pulsante (Bluetooth)..... 265 | 38 Slot scheda di memoria..... 35 |

32 L'uso di un telecomando RR-100 opzionale per lo scatto a distanza richiede un adattatore di terze parti per convertire il connettore a tre pin da $\varnothing 2,5$ mm a un connettore a tre pin da $\varnothing 3,5$ mm.

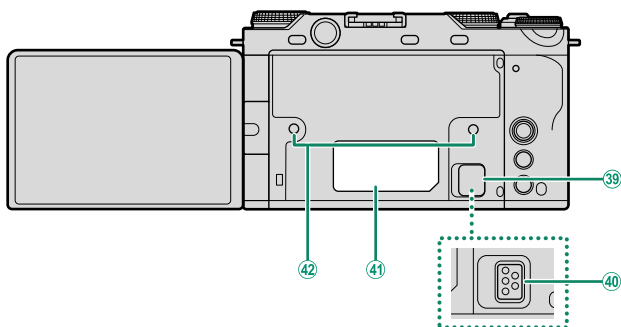

- 39 Coperchio del connettore ventola di raffreddamento379
 40 Connettore ventola di raffreddamento.....379
 41 Targa del numero di serie..... 13
 42 Foro per avvitare la ventola di raffreddamento379

La ghiera di selezione modo

Per selezionare una modalità di ripresa, ruotare la ghiera finché l'icona della modalità desiderata non è allineata con l'indice.

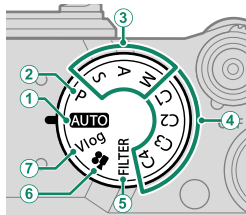

Modalità	Descrizione	
① AUTO (AUTO)	La fotocamera ottimizza automaticamente le impostazioni in base alla scena. Esiste anche l'opzione di scegliere autonomamente la modalità scena desiderata.	70
② P (PROGRAMMA AE)	Diaframma e tempo di posa possono essere regolati usando il cambio programma.	74
③ S (PRIORITÀ TEMPI AE) A (PRIORITÀ APERTURA AE) M (MANUALE)	Selezionare per avere il controllo completo sulle impostazioni della fotocamera, compresi il diaframma (M e A) e/o il tempo di posa (M e S).	76 78 80
④ C1/C2/C3/C4 (PERSONALIZZATO 1/2/3/4)	Scattare immagini utilizzando le impostazioni memorizzate in precedenza.	86
⑤ FILTER (FILTRO)	Scattare foto con effetti filtro.	84
⑥  (VIDEO)	Registrare video.	57
⑦ Vlog (Video blog)	Registrare video alle impostazioni adatte per vlog (video blog).	58

La leva di messa a fuoco

Inclinare o premere la leva di messa a fuoco per selezionare l'area messa a fuoco. La leva di messa a fuoco può essere utilizzata anche per spostarsi all'interno dei menu.

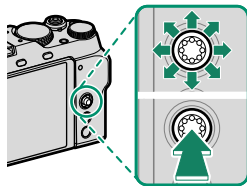

- Per scegliere la funzione assegnata alla leva di messa a fuoco, premere e tenere premuto il centro della leva o utilizzare **IMPOSTAZIONI PULSANTI/GHIERE > IMPOSTAZIONE LEVA MESSA A FUOCO**.
- Utilizzare **IMPOSTAZIONE AF/MF > PUNTO DI MESSA A FUOCO WRAP** per scegliere se la selezione dell'area di messa a fuoco è limitata dai bordi del display o è "circolare" da un bordo del display all'altro.

Il pulsante DRIVE

Premere il pulsante **DRIVE** per visualizzare il menu modalità funzionamento, in cui è possibile scegliere tra le seguenti modalità di funzionamento.

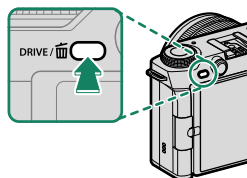

Modalità		
Foto singola		70
Scatto continuo ad alta velocità		118
Scatto continuo a bassa velocità		118
BKT ISO		114

Modalità		
BKT BIL. BIANCO		115
Bracketing		115
HDR		120
Panoramica		122
Esposizione multipla		125

Ghiera simulazione pellicola



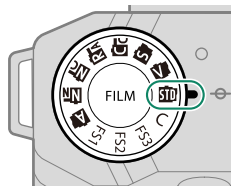



Ruotare la ghiera simulazione pellicola e impostare l'icona sull'indicatore per configurare la simulazione pellicola.



Ghiera simulazione pellicola	Descrizione
STD PROVIA/STANDARD V Velvia/VIVACE S ASTIA/MORBIDA C CLASSIC CHROME RA REALA ACE NC CLASSIC Neg. NN NOSTALGIC Neg. A ACROS	<p>Ripresa con ciascuna simulazione pellicola. Quando si riprende con A ACROS, utilizzare IMPOSTAZIONE QUALITÀ IMMAGINE > IMPOSTAZ. GHIERA SIMULAZ. PELLICOLA per impostare il filtro.</p>
FS1 FS2 FS3	<p>Ripresa con una simulazione pellicola impostata in IMPOSTAZIONE QUALITÀ IMMAGINE > IMPOSTAZ. GHIERA SIMULAZ. PELLICOLA. Sono disponibili impostazioni separate per fotografia di immagini fisse e registrazione di video.</p>
C (Personalizzato)	<p>Ripresa con una simulazione pellicola impostata in IMPOSTAZIONE QUALITÀ IMMAGINE > SIMUL. PELLICOLA o in SIMUL. PELLICOLA senza impostare una simulazione pellicola con la ghiera simulazione pellicola. L'impostazione simulazione pellicola può essere modificata con la ghiera di comando (☰ 322).</p>



Le seguenti impostazioni sono valide solo quando la ghiera simulazione pellicola è impostata su **C**.

- Impostazioni di  **IMPOSTAZIONE QUALITÀ IMMAGINE > SIMUL. PELLICOLA** o  **SIMUL. PELLICOLA**
- Impostazioni della simulazione pellicola nel menu **Q**
- Impostazioni mediante i pulsanti funzione ai quali è stata assegnata una simulazione pellicola
- Impostazioni di  **SIMUL. PELLICOLA** salvate in  **IMPOSTAZIONE QUALITÀ IMMAGINE >  MODIF./SALVA IMPOST. PERS.** o in  **IMPOSTAZIONE FILMATO >  MODIF./SALVA IMPOST. PERS.**

Le ghiera di comando

Le ghiera di comando posteriore e anteriore vengono utilizzate per le operazioni descritte di seguito.

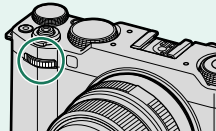
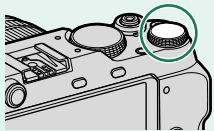
		Ghiera di comando anteriore	Ghiera di comando posteriore
			
Scatto ¹	AUTO	Scegliere una modalità auto/scena.	Regolare la compensazione dell'esposizione.
	P	Scegliere la combinazione desiderata di tempo di posa e diaframma (cambio programma).	
	S	Scegliere un tempo di posa.	
	A	Regolare il diaframma. ²	
	M	Regolare il diaframma. ²	Scegliere un tempo di posa.
	FILTER	Cambio programma.	Regolare la compensazione dell'esposizione.
Menu		Selezionare le schede di menu o una pagina tra i menu.	Evidenziare le voci di menu.
Menu Q		Selezionare le voci nel menu rapido.	Regolare le impostazioni nel menu rapido.
Riproduzione		Visualizzare altre immagini.	<ul style="list-style-type: none"> • Ingrandire o ridurre (riproduzione a pieno formato). • Ingrandire o ridurre (riproduzione a fotogrammi multipli).

1 Può essere modificato utilizzando **[M] IMPOSTAZIONI PULSANTI/GHIERE > IMPOSTAZ. GHIERE COMANDO.**

2 Si applica se l'obiettivo non ha una ghiera diaframma o se una ghiera diaframma con una posizione "A" è nella posizione **A**.

 La direzione di rotazione delle ghiera di comando può essere selezionata utilizzando **[M] IMPOSTAZIONI PULSANTI/GHIERE > DIREZIONE GHIERA COMANDO.**

Scelta di una funzione per la ghiera di comando anteriore

Premere il centro della ghiera di comando anteriore durante la ripresa per scegliere una funzione assegnata in **IMPOSTAZIONI PULSANTI/GHIERE > IMPOSTAZ. GHIERE COMANDO**.

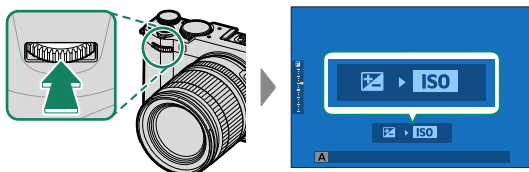

È possibile assegnare le seguenti funzioni.

Funzione	Descrizione
S.S. (PROGRAM SHIFT)	Selezionare un tempo di posa in modalità S o M . Il cambio programma è possibile in modalità P .
APERTURA	Regolare il diaframma in modalità A o M .
COMPENSAZIONE ESPOSIZ.	Regolare la compensazione dell'esposizione.
ISO	Regolare la sensibilità.
SIMULAZIONE PELLICOLA	Scegliere una simulazione pellicola quando la ghiera simulazione pellicola è impostata su C .

- Scegliere tra **SIMULAZIONE PELLICOLA** e **IMPOSTAZIONE MODALITÀ AUTO** in modalità auto (72).
- A seconda della modalità di ripresa o della modalità drive, alcune funzioni non possono essere assegnate o potrebbero essere disabilitate anche se sono state assegnate.

Scelta di una funzione per la ghiera di comando posteriore

I valori delle funzioni assegnate mediante **GHIERA COMANDO POSTERIORE** in **IMPOSTAZIONI PULSANTI/GHIERE > IMPOSTAZ. GHIERE COMANDO** possono essere regolati con la ghiera di comando posteriore durante la ripresa. È possibile assegnare le seguenti funzioni alla ghiera.

Funzione	Descrizione
S.S. (PROGRAM SHIFT)	Selezionare un tempo di posa in modalità S o M . Il cambio programma è possibile in modalità P .
APERTURA	Regolare il diaframma in modalità A o M .
COMPENSAZIONE ESPOSIZ.	Regolare la compensazione dell'esposizione.
ISO	Regolare la sensibilità.
SIMULAZIONE PELLICOLA	Scegliere una simulazione pellicola quando la ghiera simulazione pellicola è impostata su C .



- La funzione viene automaticamente commutata a **COMPENSAZIONE ESPOSIZ.** in modalità auto.
- A seconda della modalità di ripresa o della modalità drive, alcune funzioni non possono essere assegnate o potrebbero essere disabilitate anche se sono state assegnate.

La spia di stato

Lo stato della fotocamera è indicato dalla spia di stato.

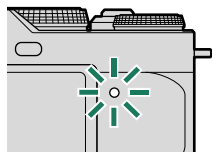

Spia di stato	Stato della fotocamera
Accesa in verde	Messa a fuoco bloccata.
Lampeggia in verde	Avviso messa a fuoco o tempo di posa lungo. È possibile scattare immagini.
Lampeggia in verde e arancione	<ul style="list-style-type: none">• Fotocamera accesa: registrazione di immagini in corso o immagini visualizzate per la conferma dopo essere state scattate con un'opzione diversa da OFF selezionata per IMPOSTAZ SCHERMO > VISUAL. IMM. (è possibile scattare immagini aggiuntive).• Fotocamera spenta: caricamento di immagini su uno smartphone o un tablet.*
Accesa in arancione	Registrazione di immagini in corso. Non è possibile scattare ulteriori foto in questo momento.
Lampeggia in arancione	Caricamento flash in corso; il flash non si attiva quando si scatta un'immagine.
Lampeggia in rosso	Errore obiettivo o memoria.

* Visualizzato solo se sono selezionate immagini per il caricamento.

- Potrebbero inoltre essere visualizzate avvertenze nel display.
- L'opzione **IMPOSTAZIONE FILMATO > SPIA DI REGISTRAZIONE** può essere usata per scegliere la spia (indicatore o AF-assist) che si illumina durante la registrazione di filmati e per scegliere se la spia lampeggia o rimane fissa.
- La spia di stato lampeggia in verde quando i display sono disattivati durante le foto intervallate.
- La spia di indicazione mostra lo stato della connessione a computer, Frame.io e simili (📖 263).

La targa del numero di serie

Non rimuovere la targa del numero di serie, che fornisce il CMIIT ID, il numero di serie e altre informazioni importanti.

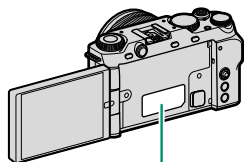

Targa del numero di serie

Il monitor LCD

È possibile regolare l'angolazione del monitor LCD quando si inquadrano gli scatti, ma fare attenzione a non intrappolare le dita o altri oggetti.

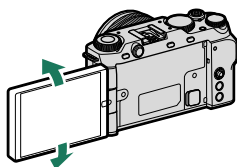
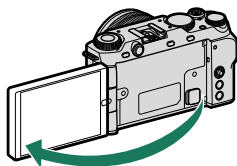

- ❗ • Non esercitare una forza eccessiva sulla cerniera quando si ruota il monitor LCD, perché ciò potrebbe danneggiare la cerniera.
- Fare attenzione che gli angoli del monitor non entrino a contatto con il corpo macchina della fotocamera, in quanto ciò potrebbe lasciare segni.

📱 Il monitor LCD funziona anche come touch screen che può essere utilizzato per:

- Monitor LCD (📖 24)
- CONTR. OTTIM. FILMATO 🎚️ (📖 26)
- Funzione tattile (📖 27)
- Comandi di riproduzione tattili (📖 29)

Display della fotocamera

In questa sezione sono elencati gli indicatori che potrebbero essere visualizzati durante la ripresa.

! A scopo illustrativo, i display vengono visualizzati con tutti gli indicatori accesi.

Il monitor LCD

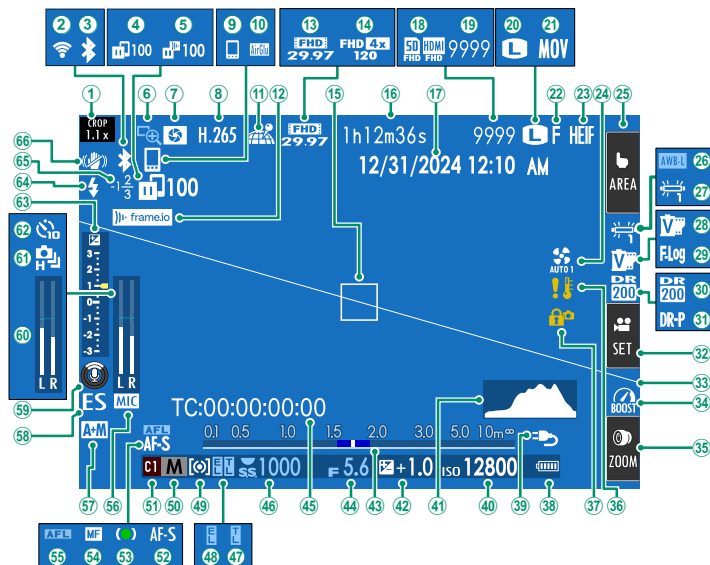

- | | |
|---|--|
| ① Fattore di ritaglio..... 173, 201 | ⑥ Controllo fuoco..... 106, 166 |
| ② Connessione wireless | ⑦ Antepresa profondità di campo..... 79, 105 |
| ③ ON/OFF Bluetooth | ⑧ Compressione film..... 198 |
| ④ Stato di trasferimento di immagini.... 265, 290 | ⑨ Host Bluetooth..... 265 |
| ⑤ Avanzamento caricamento Frame.io..... 278 | ⑩ Connessione AirGlu BT..... 230 |

11	Stato di download dati località.....	265, 338	39	Alimentazione.....	40
12	Stato della connessione Frame.io.....	281	40	Sensibilità.....	108
13	Mod. film.....	56, 194	41	Istogramma.....	19
14	Indicatore registrazione ad alta velocità....	196	42	Compensazione dell'esposizione.....	111
15	Quadro fuoco.....	100, 112	43	Indicatore distanza ²	105
16	Tempo di registrazione disponibile/tempo di registrazione trascorso.....	56	44	Diaframma.....	74, 78, 80
17	Data e ora.....	43, 45, 303	45	Codice temporale.....	228
18	Destinazione per la registrazione di video	198	46	Tempo di posa.....	74, 76, 80
19	Numero di foto disponibili ¹	426	47	Blocco TTL.....	185, 352
20	Dimensioni imm.....	130	48	Blocco AE.....	113, 330
21	Formato file.....	198	49	Misurazione.....	110
22	Qualità imm.....	131	50	Modo ripresa.....	70
23	Formato HEIF.....	133	51	Modalità personalizzate.....	86
24	Impost. ventola di raffreddamento....	183, 379	52	Modo fuoco ²	96
25	Modalità touch screen ³	24, 170	53	Indicatore di messa a fuoco ²	97
26	Blocco AWB.....	330	54	Indicatore di messa a fuoco manuale ²	96, 104
27	Bil. bianco.....	138	55	Blocco AF.....	113, 330
28	Simulazione film.....	134	56	Canale di ingresso microfono.....	191, 227
29	Registrazione F-Log/HLG.....	202	57	Indicatore AF+MF ²	164
30	Gamma dinamica.....	142	58	Tipo otturatore.....	177
31	Priorità della gamma D.....	143	59	Direzione del microfono.....	61
32	Contr. ottim. filmato ³	26	60	Livello di registrazione ²	223
33	Orizzonte virtuale.....	20	61	Modo continuo.....	118
34	Modalità boost.....	335	62	Spia autoscatto.....	174, 198
35	Zoom touch ³	28	63	Indicatore di esposizione.....	80, 111
36	Avviso temperatura.....	36, 425	64	Modalità (TTL) flash.....	372
37	Blocco controlli ⁴	333	65	Compensazione flash.....	372
38	Livello batteria.....	42	66	Modalità IS ²	182

1 Visualizza "9999" se c'è spazio per oltre 9999 foto.

2 Non visualizzato quando **ON** è selezionato per **IMPOSTAZ SCHERMO > MOD. INDICAT. GRANDI(LCD)**.

3 Le funzioni della fotocamera sono accessibili anche tramite i comandi tattili.

4 Visualizzato quando i comandi sono stati bloccati tenendo premuto il pulsante **MENU/OK**. Il blocco dei comandi può essere terminato tenendo premuto nuovamente il pulsante **MENU/OK**.

Regolazione della luminosità del display

Il display potrebbe essere difficile da vedere se utilizzato all'aperto a causa di sorgenti luminose quali la luce solare. Regolare la luminosità e la saturazione del monitor LCD con **LUMINOS. LCD** e **COLORE LCD** nel menu **IMPOSTAZ SCHERMO**.

Rotazione del display

Quando è selezionato **ON** per **IMPOSTAZ SCHERMO > RUOTA AUTOMAT. DISPLAY**, gli indicatori sul monitor LCD ruotano automaticamente per allinearsi all'orientamento della fotocamera.

Il pulsante DISP/BACK

Il pulsante **DISP/BACK** controlla la visualizzazione degli indicatori sul monitorLCD.

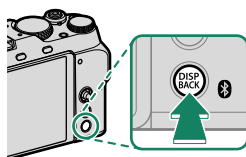

Indicatori standard



Nessun indicatore



*Visualiz. infor.
(solo fotografia di immagini fisse)*

Personalizzazione degli indicatori display



Per scegliere le voci visualizzate nel display indicatori standard:

1 Selezionare **VIS. IMPOST. PERS..**

Selezionare  **IMPOSTAZ SCHERMO** > **VIS. IMPOST. PERS.** nel menu impostazione.

2 Scegliere le voci.

Evidenziare le voci e premere **MENU/OK** per selezionare o deselezionare.

- GUIDA INQUADRATURA
- QUADRO FUOCO
- INDICATORE DI FUOCO
- INDIC. DISTANZA AF
- INDIC. DISTANZA MF
- ISTOGRAMMA
- ALLERTA ALTE LUCI
- MOD. RIPRESA
- APERT./VEL. OTT./ISO
- BACKGROUND INFORMAZIONI
- Comp. Esp. (Digitale)
- Comp. Espos. (Scala)
- MODALITA' FUOCO
- FOTOMETRIA
- TIPO OTTURATORE
- FLASH
- MODALITA' SCATTO CONTINUO
- MOD. DUAL IS
- MODALITA' TOUCHSCREEN
-  PULSANTE RIPRODUZIONE
-  PULSANTE REC
-  PULSANTE MENÙ
- BIL. BIANCO
- SIMUL. PELLICOLA
- GAMMA DINAMICA
- MODO BOOST
- IMPOSTAZIONI VENTOLA DI RAFFREDDAMENTO
- FOTOGRAMMI RIMASTI
- DIMENS. IMMAG./QUALITÀ
- MOD. FILM. E TEMPO REG.
- STATO DELLA COMUNICAZIONE
- LIVELLO MIC
- IMPOSTAZIONE DELLA DIREZIONE DEL MICROFONO
- MESSAGGI INFORMATIVI
- NESSUN AVVISO SUPPORTO DI MEMORIZZAZIONE
- DATA/ORA
- LIVELLO BATTERIA
- PROFILO INQUADRATURA

3 Premere **DISP/BACK** per salvare le modifiche.

Profilo inquadratura

Abilitare **PROFILO INQUADRATURA** per rendere più facile vedere i bordi della foto su sfondi scuri.

Istogrammi

Gli istogrammi mostrano la distribuzione dei toni nell'immagine. La luminosità è indicata dall'asse orizzontale, il numero di pixel dall'asse verticale.

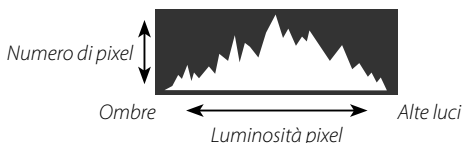

- **Esposizione ottimale:** i pixel sono distribuiti su una curva uniforme su tutta la gamma dei toni.
- **Sovraesposta:** i pixel sono raggruppati sul lato destro del grafico.
- **Sottoesposta:** i pixel sono raggruppati sul lato sinistro del grafico.



Per visualizzare gli istogrammi RGB separati e un display che mostri le aree dell'inquadratura che sarà sovraesposta con le impostazioni attuali sovrapposti alla vista attraverso l'obiettivo, premere il pulsante funzione a cui è assegnato

ISTOGRAMMA (🗨 321, 349).

- ① Le aree sovraesposte lampeggiano
- ② Istogrammi RGB

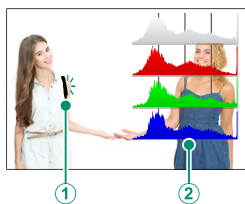

Orizzonte virtuale

Controllare se la fotocamera è a livello. Il tipo di display può essere scelto utilizzando **IMPOSTAZ SCHERMO > IMPOSTAZIONI LIVELLA ELETTRONICA**. Utilizzare l'orizzonte virtuale per mettere a livello la fotocamera quando la si monta su un treppiedi o simili.

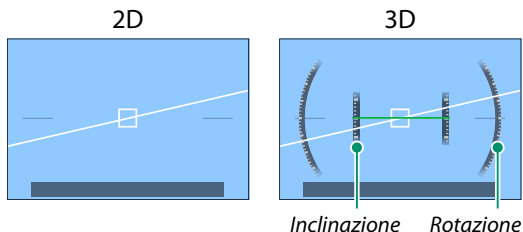

- **OFF**: l'orizzonte virtuale non viene visualizzato.
- **2D**: una linea bianca mostra la quantità di inclinazione verso sinistra o verso destra della fotocamera. La linea diventa verde quando la fotocamera è a livello. La linea potrebbe scomparire se la fotocamera viene inclinata avanti o indietro.
- **3D**: il display mostra se la fotocamera è inclinata a sinistra o a destra e avanti o indietro.

PULSANTE LIVELLA ELETTRONICO può essere assegnato a un pulsante funzione e il pulsante può quindi essere utilizzato per commutare i display 2D e 3D.

Utilizzo dei menu

Per visualizzare i menu, premere **MENU/OK**.

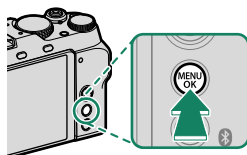

I menu

Menu diversi vengono visualizzati durante la fotografia di immagini fisse, la registrazione di filmati e la riproduzione.

Fotografia di fermi immagine (tutte le modalità tranne (Video) e Vlog)

Premendo **MENU/OK** durante la fotografia di fermi immagine si visualizzano i menu foto.

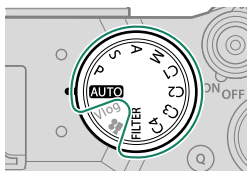

Nelle modalità da **C1** a **C4**, i menu foto vengono visualizzati se **FOTO** è selezionato per il gruppo scelto utilizzando **IMPOSTAZIONE QUALITÀ IMMAGINE > IMPOSTAZ. MODALITÀ PERSONALIZZATA** nei menu foto o **IMPOSTAZIONE FILMATO > IMPOSTAZ. MODALITÀ PERSONALIZZATA** nei menu video (86).

Registrazione di video (Modalità (Video) e Vlog)

Premendo **MENU/OK** in modalità video vengono visualizzati i menu video.

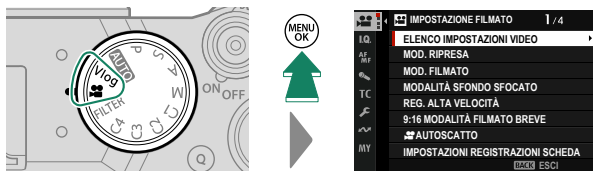

 Nelle modalità da **C1** a **C4**, i menu foto verranno visualizzati se **VIDEO** è selezionato per il gruppo scelto utilizzando **IMPOSTAZIONE QUALITÀ IMMAGINE** > **IMPOSTAZ. MODALITÀ PERSONALIZZATA** nei menu foto o **IMPOSTAZIONE FILMATO** > **IMPOSTAZ. MODALITÀ PERSONALIZZATA** nei menu video (86).

Riproduzione

Premendo **MENU/OK** durante la riproduzione si visualizza il menu riproduzione.

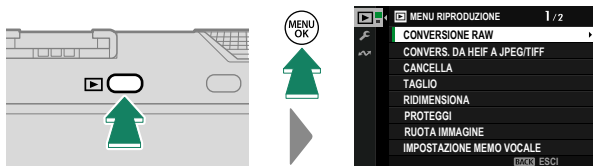

Selezione di una scheda di menu

Per spostarsi tra i menu:

- 1 Premere **MENU/OK** per visualizzare i menu.

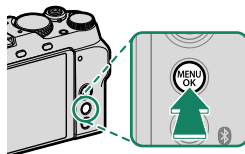

- 2 Premere la leva di messa a fuoco verso sinistra per evidenziare la scheda per il menu corrente.

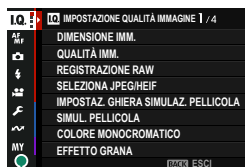

Scheda

- 3 Premere la leva di messa a fuoco verso l'alto o verso il basso per evidenziare la scheda contenente la voce desiderata.
- 4 Premere la leva di messa a fuoco verso destra per posizionare il cursore nel menu.

 Utilizzare la ghiera di comando anteriore per selezionare le schede di menu o navigare nei menu e la ghiera di comando posteriore per selezionare le voci del menu.

Modalità touch screen

Il monitor LCD funziona anche come touch screen.

Comandi touch di ripresa

Per attivare i comandi touch, selezionare **ON** per **IMPOSTAZIONI PULSANTI/GHIERE > IMPOSTAZIONE TOUCH SCREEN > IMPOSTAZ. TOUCHSCREEN.**

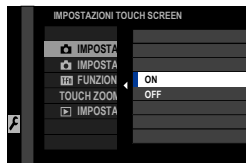





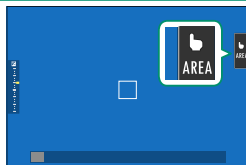



Monitor LCD

L'operazione eseguita può essere selezionata toccando l'indicatore della modalità touch screen nel display. I comandi touch possono essere utilizzati per le seguenti operazioni:



Modalità	Descrizione
 SCATTO TOUCH	Toccare il soggetto sul display per mettere a fuoco e rilasciare l'otturatore. In modalità scatto continuo, le foto vengono scattate mentre si mantiene il dito sul display.
 AF ↓ ↑  AF OFF	<ul style="list-style-type: none">• Se AF SINGOLO è selezionato per modalità fuoco, la fotocamera mette a fuoco quando si tocca il soggetto nel display. La messa a fuoco si blocca alla distanza di messa a fuoco attuale finché non si tocca l'icona AF OFF.• Se AF CONTINUO è selezionato per modalità fuoco, la fotocamera avvia la messa a fuoco quando si tocca il soggetto nel display. La fotocamera continuerà a regolare la messa a fuoco per le variazioni nella distanza dal soggetto finché non si tocca l'icona AF OFF.• Quando FUOCO MANUALE è selezionato per modalità fuoco, è possibile toccare il display per mettere a fuoco il soggetto selezionato usando l'autofocus.

Modalità	Descrizione
 AREA	Toccare per selezionare un punto per la messa a fuoco o lo zoom. La cornice di messa a fuoco si sposta al punto selezionato.
 OFF	Modalità touch screen disattivata.





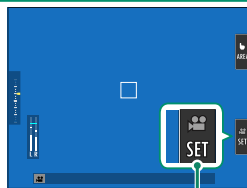

- 
 • Il comportamento del touch screen varia in base alla modalità AF.
- Comandi touch diversi vengono utilizzati durante lo zoom di messa a fuoco (☰ 171).
- 
 • Per disattivare i comandi touch e nascondere l'indicatore modalità touch screen, selezionare **OFF** per  **IMPOSTAZIONI PULSANTI/GHIERE** > **IMPOSTAZIONE TOUCH SCREEN** >  **IMPOSTAZ. TOUCHSCREEN**.
- Quando è selezionato **ON** per  **IMPOSTAZIONI PULSANTI/GHIERE** > **IMPOSTAZIONE TOUCH SCREEN** >  **IMPOSTAZ. DOPPIO TOCCO**, è possibile ingrandire toccando due volte il monitor.
- Le impostazioni dei comandi touch possono essere regolate utilizzando  **IMPOSTAZIONE AF/MF** > **MODALITÀ TOUCH SCREEN**. Per informazioni sui comandi touch disponibili durante la registrazioni di filmati, vedere "Registrazione di filmati (**MODALITÀ TOUCH SCREEN**; ☰ 220)".

CONTR. OTTIM. FILMATO

Selezionando **ON** per **IMPOSTAZIONE FILMATO > CONTR. OTTIM. FILMATO ** o toccando il pulsante modalità filmato ottimizzato nel display di ripresa si ottimizzano le ghiera di comando e i comandi touch per la registrazione di filmati. Questa opzione può essere utilizzata per evitare che i suoni della fotocamera vengano registrati con le sequenze di filmato.



Pulsante modalità filmato ottimizzato

- VELOCITÀ OTTURATORE
- APERTURA
- COMPENSAZIONE ESPOSIZ.
-  ISO
- REGOL. LIVELLO MIC INTERNO/
REGOL. LIVELLO MIC ESTERNO
- F. ANTIVENTO
- RIDUZIONE DEL RUMORE A
STATO STAZIONARIO
-  FILTRO LOW CUT
- VOLUME CUFFIE
-  SIMUL. PELLICOLA
-  BIL. BIANCO
-  MOD. STABILIZZ. IMM.
-  MOD. STABILIZZ. IMM.
BOOST
-  MODALITÀ FUOCO



- L'attivazione dei controlli di filmati ottimizzati disattiva la ghiera diaframma.
- Quando il controllo ottimizzato filmati è abilitato, il pulsante modalità ottimizzata filmati può essere utilizzato per modificare le impostazioni di ripresa o disattivare il controllo ottimizzato filmati.
- **REGOL. LIVELLO MIC ESTERNO** può essere impostato solo quando è collegato un microfono esterno.

Funzione tattile

È possibile assegnare le funzioni per i seguenti gesti di scorrimento praticamente come fossero pulsanti funzione (☰ 349):

- Scorrimento verso l'alto: **T-Fn1**
- Scorrimento verso sinistra: **T-Fn2**
- Scorrimento verso destra: **T-Fn3**
- Scorrimento verso il basso: **T-Fn4**

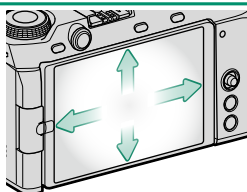

- In alcuni casi, i gesti di scorrere con un dito della funzione touch visualizzano un menu; toccare per selezionare l'opzione desiderata.







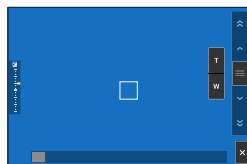
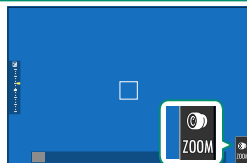

- I gesti della funzione touch sono disattivati per impostazione predefinita. Per abilitare i gesti della funzione touch, selezionare **ON** per **IMPOSTAZIONI PULSANTI/GHIERE > IMPOSTAZIONE TOUCH SCREEN > T-Fn FUNZIONE TOUCH**.

Zoom touch

Se l'obiettivo supporta lo zoom touch, è possibile ingrandire e ridurre l'immagine toccando il display. Toccare il pulsante zoom touch nel display per attivare lo zoom touch.

Lo zoom touch viene controllato utilizzando i pulsanti nel display.



Pulsante	Descrizione
 Zoom touch	Attivare lo zoom touch.
 Ingrandire	Ingrandire o ridurre l'ingrandimento. Toccare e tenere premuto per ingrandire o ridurre a velocità costante.
 Ridurre	
 Interruttore a bilanciere	La fotocamera esegue l'ingrandimento o la riduzione a una velocità corrispondente alla posizione dell'interruttore a bilanciere.
 Disabil.	Disabilitare lo zoom touch.

 La velocità alla quale la fotocamera esegue l'ingrandimento e la riduzione in risposta ai pulsanti **T** e **W** può essere selezionata utilizzando **IMPOSTAZIONI PULSANTI/GHIERE > IMPOSTAZ. ZOOM/MESSA A FUOCO > VELOCITÀ ZOOM COSTANTE (Fn)**.

Comandi di riproduzione tattili

Quando è selezionato **ON** per **IMPOSTAZIONI PULSANTI/GHIERE > IMPOSTAZIONE TOUCH SCREEN > IMPOSTAZ. TOUCHSCREEN**, i comandi touch possono essere utilizzati per le seguenti operazioni di riproduzione:

- **Tocco:** toccare il display con un dito per visualizzare altre immagini.



- **Zoom:** mettere due dita sul display e allargarle per ingrandire.



- **Pizzico:** mettere due dita sul display e avvicinarle per ridurre lo zoom.



 Le immagini possono essere ridotte per rendere visibile l'intera immagine, ma non di più.

- **Doppio tocco:** toccare lo schermo due volte per ingrandire il punto AF.



- **Scorrimento:** visualizzare altre aree dell'immagine durante lo zoom in riproduzione.

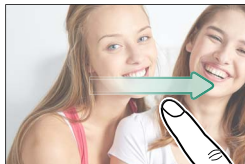

Primi passi

2

Applicazione della cinghia

Applicare la cinghia.

Collegare la cinghia ai due occhielli come mostrato di seguito.

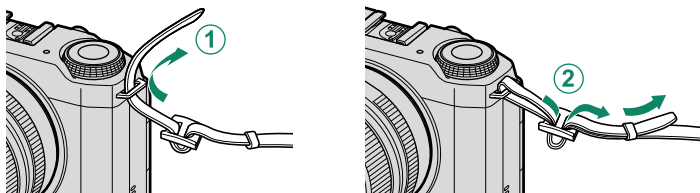

- ❗ • Per evitare di far cadere la fotocamera, assicurarsi che la cinghia sia fissata correttamente.
- Non collegare le fibbie della cinghia agli occhielli cinghia. La mancata osservanza di questa precauzione potrebbe deformare o rompere gli occhielli cinghia.

Applicazione di un obiettivo

La fotocamera può essere utilizzata con obiettivi compatibili con FUJIFILM X-mount.

Rimuovere il tappo protezione corpo macchina dalla fotocamera e il tappo protezione ottica posteriore dall'obiettivo. Posizionare l'obiettivo sul supporto, mantenendo allineati i riferimenti presenti sull'obiettivo e sulla fotocamera (①), quindi ruotare lentamente l'obiettivo nella direzione della freccia fino a quando non scatta in posizione (②).

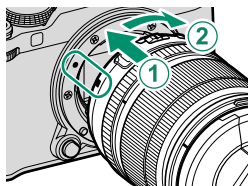

- ❗ Quando si collegano gli obiettivi, assicurarsi che polvere o altre sostanze estranee non penetrino nella fotocamera.
- Prestare attenzione a non toccare le parti interne della fotocamera.
- Ruotare l'obiettivo fino a farlo scattare saldamente in posizione.
- Non premere il pulsante di rilascio obiettivo mentre si monta l'obiettivo.

Rimozione degli obiettivi

Per smontare l'obiettivo, spegnere la fotocamera, quindi premere il pulsante di rilascio obiettivo (①) e ruotare lentamente l'obiettivo come indicato (②).

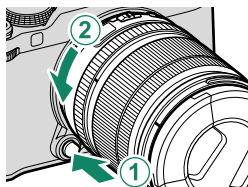

- ❗ Per evitare l'accumulo di polvere sull'obiettivo o all'interno della fotocamera, riposizionare i tappi copri ottica e il tappo protezione corpo macchina della fotocamera quando l'obiettivo non è montato.

Obiettivi e altri accessori opzionali

La fotocamera può essere utilizzata con obiettivi e accessori compatibili con FUJIFILM X-mount.

 Osservare le seguenti precauzioni quando si montano o si rimuovono (si scambiano) gli obiettivi.

- Controllare che gli obiettivi siano liberi da polvere e altri materiali estranei.
- Non cambiare gli obiettivi alla luce solare diretta o sotto un'altra fonte di luce intensa. La luce messa a fuoco all'interno della fotocamera potrebbe causarne il malfunzionamento.
- Collegare i tappi protezione ottica prima di cambiare gli obiettivi.
- Non ruotare l'obiettivo mentre si tengono le parti in movimento della fotocamera, come la ghiera diaframma.
- Fare riferimento al manuale in dotazione con l'obiettivo per informazioni sull'utilizzo.

Inserimento della batteria e di una scheda di memoria

Inserire la batteria e la scheda di memoria come descritto di seguito.

- 1 Aprire lo sportello del vano batteria.**
Far scorrere la chiusura a scatto dello sportello del vano batteria come indicato e aprire lo sportello del vano batteria.

- ⚠ • Non aprire lo sportello del vano batteria quando la fotocamera è accesa. La mancata osservanza di questa precauzione potrebbe causare danni ai file immagine o alle schede di memoria.
- Non applicare forza eccessiva nell'aprire o chiudere lo sportello del vano batteria.

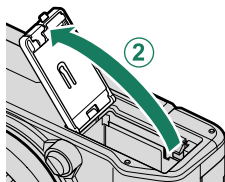
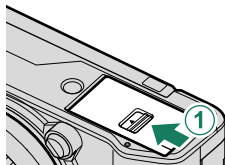

- 2 Inserire la batteria come illustrato.**

- ⚠ • Inserire la batteria nell'orientamento illustrato. **Non applicare forza né tentare di inserire la batteria capovolta o al contrario.**
- Assicurarsi che la batteria sia bloccata saldamente.

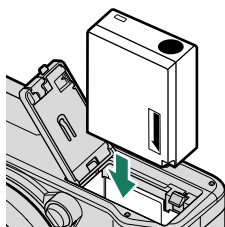

- 3 Inserire la scheda di memoria.**

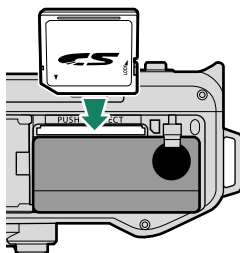

4 Chiudere il coperchio del vano batteria e far scorrere la chiusura a scatto del vano batteria per chiuderlo.

- !** Se lo sportello non si chiude, controllare che la batteria sia inserita nell'orientamento corretto. Non tentare di forzare la chiusura dello sportello.

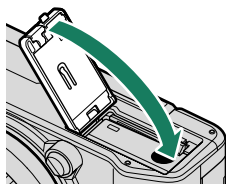

Rimozione della batteria

Spegnere la fotocamera, aprire lo sportello del vano batteria, premere la chiusura a scatto del vano batteria lateralmente e far scorrere la batteria fuori dalla fotocamera.

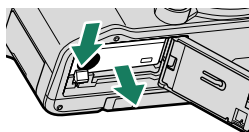

- !** La batteria potrebbe diventare molto calda quando viene usata in ambienti a temperatura elevata. Prestare attenzione durante la rimozione della batteria.

Rimozione della scheda di memoria

Spegnere la fotocamera e aprire lo sportello del vano batteria. Premere la scheda di memoria verso l'interno, sbloccarla lentamente e rimuoverla manualmente.

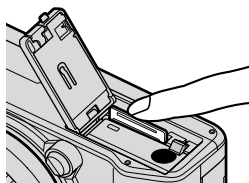

- !**
- Premere il centro della scheda.
 - Una rimozione improvvisa del dito dalla scheda potrebbe causare la caduta della scheda dallo slot. Rimuovere il dito lentamente.
 - Se la fotocamera visualizza un'icona , la scheda di memoria potrebbe essere molto calda al tatto. Attendere che la scheda si raffreddi prima di rimuoverla.

Schede di memoria compatibili

- La fotocamera può essere utilizzata con schede di memoria SD, SDHC e SDXC.
- La fotocamera supporta le schede di memoria UHS-I.
- I tipi di schede di memoria adatte per la registrazione di filmati variano in base alle impostazioni selezionate (☰ 64).
- Un elenco di schede di memoria supportate è disponibile sul sito web Fujifilm. Per i dettagli, andare all'indirizzo:
<https://fujifilm-x.com/support/compatibility/cameras/>.

⚠ • *Non spegnere la fotocamera né rimuovere la scheda di memoria durante la formattazione, la registrazione o l'eliminazione di dati dalla scheda. La mancata osservanza di questa precauzione potrebbe arrecare danni alla scheda.*

- Le schede di memoria possono essere bloccate, rendendo impossibile la formattazione della scheda o la registrazione o l'eliminazione delle immagini. Prima di inserire una scheda di memoria, far scorrere l'interruttore di protezione da scrittura nella posizione di sblocco.
- Le schede di memoria sono di piccole dimensioni e potrebbero essere ingerite; tenerle lontane dalla portata dei bambini. Se un bambino ingerisce una scheda di memoria, rivolgersi immediatamente a un medico.
- Gli adattatori miniSD o microSD di dimensioni superiori o inferiori alle dimensioni standard delle schede di memoria potrebbero non espellerle normalmente; se non è possibile espellere la scheda, portare la fotocamera presso un centro assistenza autorizzato. Non rimuovere la scheda con la forza.
- Non attaccare etichette o altri oggetti sulle schede di memoria. Il distacco delle etichette potrebbe causare malfunzionamenti della fotocamera.
- La registrazione dei filmati potrebbe essere interrotta con alcuni tipi di schede di memoria.
- La formattazione di una scheda di memoria nella fotocamera crea una cartella in cui le immagini vengono memorizzate quando si scatta una foto per la prima volta. Non rinominare o eliminare questa cartella né utilizzare un computer o un altro dispositivo per modificare, eliminare o rinominare i file di immagine. Utilizzare sempre la fotocamera per eliminare le immagini; prima di modificare o rinominare i file, copiarli su un computer e modificare e rinominare le copie, non gli originali. Rinominare i file presenti sulla fotocamera potrebbe causare problemi durante la riproduzione.



Carica della batteria

Quando viene spedita, la batteria non è carica. Caricare la batteria prima dell'uso.

! Una batteria ricaricabile NP-W126S è in dotazione con la fotocamera.

- La fotocamera può essere caricata tramite USB. La ricarica USB è disponibile con computer dotati di un sistema operativo approvato dal produttore e di un'interfaccia USB.

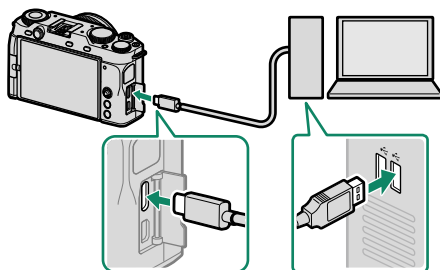

Connettore USB (Tipo C)

Lasciare acceso il computer durante la ricarica.

- !** La batteria non si carica quando la fotocamera è accesa.
 - Collegare un cavo USB di terze parti.
 - Collegare la fotocamera direttamente al computer; non utilizzare hub USB o tastiere.
 - La ricarica si arresta se il computer entra in modalità di sospensione. Per riprendere la ricarica, attivare il computer, quindi scollegare e ricollegare il cavo USB.
 - La carica potrebbe non essere supportata a seconda del modello di computer, delle impostazioni del computer e dello stato attuale del computer.
 - La carica della batteria richiede circa 300 minuti con un ingresso di carica di 5 V/500 mA.
- Per caricare la batteria da una presa di corrente CA domestica, utilizzare un caricabatteria BC-W126S (disponibile separatamente).

Stato di carica

La spia di stato mostra lo stato di carica della batteria come segue:

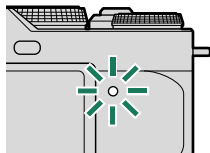

Spia di stato	Stato della batteria
Acceso	Batteria in carica
Spento	Ricarica completata
Lampeggiante	Errore di carica

- !**
- Non attaccare etichette o altri oggetti sulla batteria. La mancata osservanza di questa precauzione potrebbe rendere impossibile rimuovere la batteria dalla fotocamera.
 - Non mettere in corto circuito i terminali della batteria. La batteria potrebbe surriscaldarsi.
 - Leggere le avvertenze all'interno della sezione "La batteria e l'alimentazione".
 - Utilizzare esclusivamente batterie ricaricabili originali Fujifilm specifiche per l'uso in questa fotocamera. La mancata osservanza di questa precauzione potrebbe determinare il malfunzionamento del prodotto.
 - Non rimuovere le etichette dalla batteria né tentare di rompere o staccare la custodia esterna.
 - La batteria perde gradualmente la propria carica quando non viene usata. Caricare la batteria uno o due giorni prima dell'uso.
 - Se la batteria non riesce a mantenere la carica, ha raggiunto la fine della sua durata di carica e deve essere sostituita.
 - Rimuovere la sporcizia dai terminali della batteria con un panno pulito e asciutto. La mancata osservanza di questa precauzione potrebbe compromettere la ricarica della batteria.
 - Si noti che i tempi di ricarica aumentano a basse o alte temperature.
 - Selezionando **ON** per **IMPOST. Bluetooth/SMARTPHONE > ON/OFF Bluetooth** nel menu impostazioni network/USB si aumenta il consumo della batteria.

- 🔌**
- Se la fotocamera viene accesa durante la carica, questa termina e sarà invece utilizzata la connessione USB per alimentare la fotocamera. Il livello della batteria inizierà a diminuire gradualmente (📖 300).

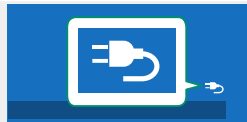



- La fotocamera visualizzerà un'icona "alimentazione" quando è alimentata tramite USB.

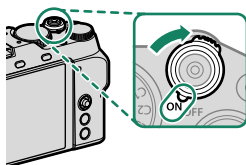

Accensione e spegnimento della fotocamera

Utilizzare l'interruttore **ON/OFF** per accendere e spegnere la fotocamera.

Far scorrere l'interruttore su **ON** per accendere la fotocamera o su **OFF** per spegnere la fotocamera.



 Impronte digitali e altri segni sull'obiettivo possono compromettere la qualità delle immagini. Mantenere l'obiettivo pulito.

-  • Premendo il pulsante  durante la ripresa si avvia la riproduzione.
- Premere il pulsante di scatto a metà corsa per tornare al modo ripresa.
- La fotocamera si spegne automaticamente se non viene eseguita alcuna operazione per il periodo di tempo selezionato per  **GESTIONE ENERGIA > SPEGN. AUTOM.** Per riattivare la fotocamera dopo lo spegnimento automatico, premere il pulsante di scatto a metà corsa o ruotare l'interruttore **ON/OFF** su **OFF**, quindi riportarlo su **ON**.

Controllo del livello batteria

Dopo aver acceso la fotocamera, controllare il livello batteria nel display.

Il livello batteria viene mostrato come segue:

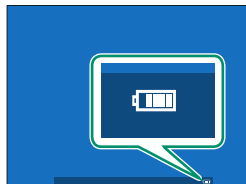

Indicatore	Descrizione
	Batteria parzialmente scarica.
	Batteria carica all'80%.
	Batteria carica al 60%.
	Batteria carica al 40%.
	Batteria carica al 20%.
 (rosso)	Batteria scarica. Caricare il prima possibile.
 (lampeggia in rosso)	Batteria completamente scarica. Spegnerne la fotocamera e caricare la batteria.

Configurazione di base

Quando si accende la fotocamera per la prima volta, è possibile scegliere una lingua e impostare l'orologio della fotocamera. Seguire i passaggi di seguito quando si accende la fotocamera per la prima volta.

1 Accendere la fotocamera.

Verrà visualizzata una finestra di selezione della lingua.

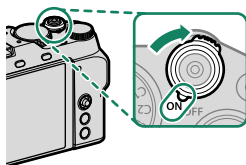

2 Scegliere una lingua.

Evidenziare una lingua e premere **MENU/OK**.

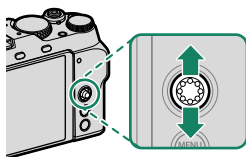

3 Scegliere un fuso orario.

Quando richiesto, scegliere un fuso orario e attivare o disattivare l'ora legale con la leva di messa a fuoco, quindi evidenziare **IMPOSTAZIONE COMPLETATA** e premere **MENU/OK**.



 Per saltare questo passaggio, premere **DISP/BACK**.

4 Impostare l'orologio.

Premere **MENU/OK** per procedere al passaggio successivo.

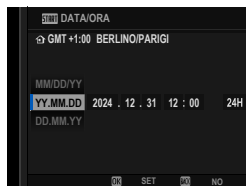

5 Visualizzare le informazioni sull'app per smartphone.

- La fotocamera visualizzerà un codice QR di cui è possibile eseguire la scansione con lo smartphone per aprire un sito web in cui è possibile scaricare l'app per smartphone.
- Premere **MENU/OK** per procedere al passaggio successivo.



 Utilizzare l'app per smartphone per scaricare le immagini dalla fotocamera o per controllare la fotocamera in remoto (📖 265).

6 Scegliere una TEMP. SPEGNIMENTO AUTOM..

- L'impostazione selezionata determina la temperatura alla quale la fotocamera si spegnerà automaticamente.
- Premere **MENU/OK** per uscire e tornare al display di scatto.





7 Formattare la scheda di memoria (📖 302).

 Formattare le schede di memoria prima del primo utilizzo e assicurarsi di riformattare tutte le schede di memoria dopo averle utilizzate in un computer o in un altro dispositivo.

 Se la batteria viene rimossa per un periodo prolungato, l'orologio della fotocamera verrà resettato e la finestra di dialogo per la selezione della lingua sarà visualizzata all'accensione della fotocamera.

Scelta di una lingua diversa

Per modificare la lingua:

- 1 Visualizzare le opzioni della lingua.**
Selezionare  **IMPOSTAZIONE UTENTE** >  **言語/LANG.**
- 2 Scegliere una lingua.**
Evidenziare l'opzione desiderata e premere **MENU/OK**.

Modifica di data e ora

Per impostare l'orologio della fotocamera:

- 1 Visualizzare le opzioni di DATA/ORA.**
Selezionare  **IMPOSTAZIONE UTENTE** > **DATA/ORA**.
- 2 Impostare l'orologio.**
Premere la leva di messa a fuoco verso sinistra o verso destra per evidenziare l'anno, il mese, il giorno, l'ora o i minuti e premere verso l'alto o verso il basso per cambiare. Premere **MENU/OK** per impostare l'orologio.

Fotografia di base e riproduzione

3

Scatto di foto

Questa sezione illustra le nozioni di base sulla fotografia.

- 1 Ruotare il ghiera di selezione modo su **AUTO** per visualizzare il display di ripresa **AUTO**.

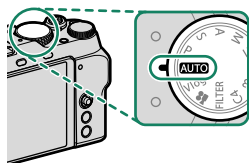

La fotocamera visualizza il tipo di scena e l'obiettivo della messa a fuoco rilevati.

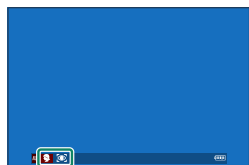

! In modalità **AUTO (AUTO)**, la fotocamera regola la messa a fuoco in modo continuo e attiva la ricerca occhi, aumentando il consumo della batteria; inoltre, il suono della messa a fuoco della fotocamera potrebbe essere udibile.

- 2 Preparare la fotocamera.

Tenere ferma la fotocamera con entrambe le mani—mani tremolanti o instabili possono causare immagini sfocate.

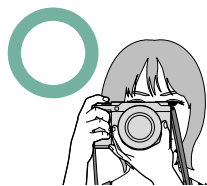

Per evitare foto non messe a fuoco o troppo scure (sottoesposte), tenere dita e altri oggetti lontano dall'obiettivo e dall'illuminatore ausiliario AF.

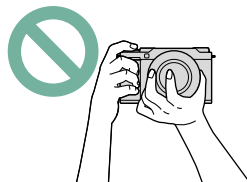

3 Inquadrare l'immagine.

Obiettivi con ghiera zoom

Utilizzare la ghiera zoom per inquadrare l'immagine nel display. Ruotare la ghiera verso sinistra per ridurre, verso destra per ingrandire.

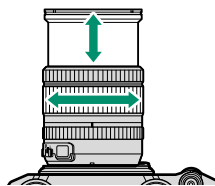

4 Mettere a fuoco.

Premere il pulsante di scatto a metà corsa per mettere a fuoco.

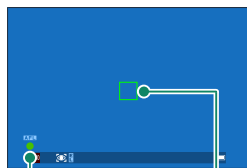

Indicatore di messa a fuoco

Quadro fuoco

- **Se la fotocamera è in grado di mettere a fuoco**, si illumineranno in verde il quadro fuoco e l'indicatore di messa a fuoco.
- **Se la fotocamera non è in grado di mettere a fuoco**, il quadro fuoco diventerà rosso, verrà visualizzato **!AF** e l'indicatore di messa a fuoco lampeggerà in bianco.



- Se il soggetto è scarsamente illuminato, l'illuminatore ausiliario AF potrebbe illuminarsi per facilitare l'operazione di messa a fuoco.
- La messa a fuoco e l'esposizione si bloccano quando si preme il pulsante di scatto a metà corsa. Messa a fuoco ed esposizione rimangono bloccate mentre il pulsante è mantenuto in questa posizione (blocco AF/AE).
- La fotocamera metterà a fuoco soggetti a qualsiasi distanza nelle gamme di messa a fuoco macro e standard dell'obiettivo.

5 Scattare.

Premere delicatamente il pulsante di scatto fino in fondo per scattare l'immagine.



Visualizzazione delle immagini

Le foto possono essere visualizzate sul monitor LCD.

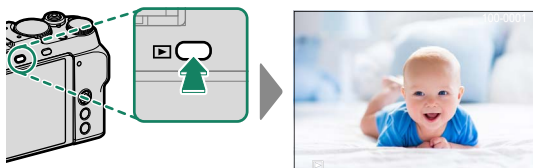
Per visualizzare le immagini a tutto schermo, premere .



Ulteriori immagini possono essere visualizzate premendo la leva di messa a fuoco verso sinistra o verso destra o ruotando la ghiera di comando anteriore. Premere la leva di messa a fuoco o ruotare la ghiera verso destra per visualizzare le immagini nell'ordine di registrazione, verso sinistra per visualizzarle in ordine inverso. Tenere premuta la leva di messa a fuoco per scorrere rapidamente fino all'immagine desiderata.

 Le immagini scattate utilizzando altre fotocamere sono contrassegnate con un'icona  ("immagine regalo") per avvertire che le stesse potrebbero non essere visualizzate correttamente e che lo zoom in riproduzione potrebbe non essere disponibile.

Uscita HDMI

Le riprese della fotocamera e i display di riproduzione possono essere inviati a HDMI dispositivi.

Connessione a dispositivi HDMI

Collegare la fotocamera ai televisori o ad altri dispositivi HDMI tramite un cavo HDMI di terze parti.

- 1 Spegnere la fotocamera.
- 2 Collegare il cavo come mostrato di seguito.

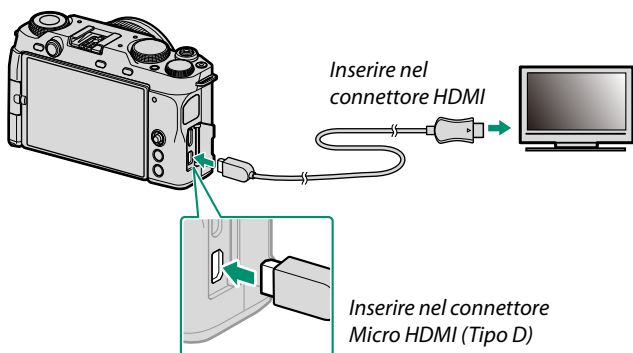

- 3 Configurare il dispositivo per l'ingresso HDMI come descritto nella documentazione fornita con il dispositivo.
- 4 Accendere la fotocamera. Il contenuto del display della fotocamera verrà mostrato sul dispositivo HDMI. Il display della fotocamera si spegne in modalità di riproduzione (📖 52).





- Come assicurarsi che i connettori siano inseriti completamente.
- Utilizzare un cavo HDMI lungo non più di 1,5 m.

Ripresa

Visualizzare sequenze live view o filmato su un televisore o salvarle su un registratore esterno che supporta l'ingresso HDMI.

Riproduzione

Per avviare la riproduzione, premere il pulsante  della fotocamera. Il monitor della fotocamera si spegne e le immagini e i filmati sono emessi al dispositivo HDMI. Si noti che i controlli del volume della fotocamera non hanno effetto sui suoni riprodotti dal televisore; per regolare il volume, utilizzare i relativi comandi del televisore.

 Alcuni televisori potrebbero visualizzare brevemente una schermata nera all'avvio della riproduzione del filmato.

Eliminazione delle immagini

Utilizzare il pulsante  per eliminare le immagini.

 Immagini eliminate non possono essere recuperate. Proteggere le immagini importanti o copiarle su un computer o su un altro dispositivo di memorizzazione prima di procedere.

- 1 Con un'immagine visualizzata a pieno formato, premere il pulsante  e selezionare **FOTO**.

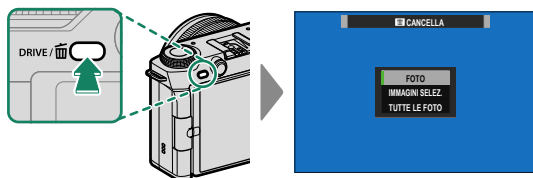



- 2 Premere la leva di messa a fuoco verso sinistra o verso destra per scorrere tra le immagini e premere **MENU/OK** per eliminare (non viene visualizzata nessuna finestra di conferma). Ripetere per eliminare ulteriori immagini.

 • Le immagini protette non possono essere eliminate. Rimuovere la protezione dalle immagini se si desidera eliminarle (📖 248).
• Le immagini possono anche essere eliminate dai menu utilizzando l'opzione **MENU RIPRODUZIONE > CANCELLA** (📖 244).

Registrazione e riproduzione di filmati

4

Registrazione di filmati

Registrazione video con audio. I video possono essere registrati premendo il pulsante  (registrazione video) o ruotando la ghiera di selezione modo su  (video) o **Vlog**.

Il pulsante (registrazione video)

Utilizzare il pulsante  (registrazione video) per registrare rapidamente e facilmente video in modalità fotografia di fermi immagine.

 La fotocamera seleziona automaticamente **AF CONTINUO** come modalità fuoco.

- 1 Premere  per avviare la registrazione.

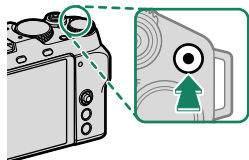

- Un indicatore di registrazione () viene visualizzato mentre la registrazione è in corso.
- I bordi del display diventano rossi durante la registrazione di filmati, verdi durante la registrazione ad alta velocità.
- Il tempo rimanente viene mostrato da un display conto alla rovescia, mentre un altro display esegue il conteggio a crescere per mostrare il tempo di registrazione.

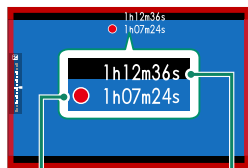



Tempo di registrazione

Tempo rimanente

- 2 Premere nuovamente  per terminare la registrazione. La registrazione termina automaticamente quando viene raggiunta la lunghezza massima o quando la scheda di memoria è piena.

Modalità (video)

Per un maggiore controllo sulle impostazioni della fotocamera, ruotare la ghiera di selezione modo su  (video) e registrare video utilizzando il pulsante di scatto.

- 1 Ruotare la ghiera di selezione modo su  (video).

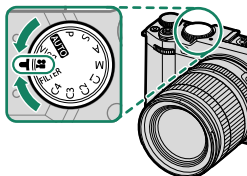

- 2 Premere il pulsante di scatto per avviare la registrazione.

- Un indicatore di registrazione (●) viene visualizzato mentre la registrazione è in corso.
- I bordi del display diventano rossi durante la registrazione di filmati, verdi durante la registrazione ad alta velocità.
- Il tempo rimanente viene mostrato da un display conto alla rovescia, mentre un altro display esegue il conteggio a crescere per mostrare il tempo di registrazione.

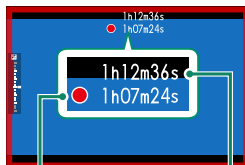

Tempo di registrazione



Tempo rimanente

- 3 Premere nuovamente il pulsante di scatto per terminare la registrazione.

La registrazione termina automaticamente quando viene raggiunta la lunghezza massima o quando la scheda di memoria è piena.

Vlog

Quando la ghiera di selezione modo viene ruotata su **Vlog**, il pulsante di scatto può essere usato per registrare video alle impostazioni appropriate per i vlog (video blog). Le impostazioni possono essere regolate utilizzando i comandi touch.

- Le impostazioni per la modalità **Vlog** sono memorizzate separatamente da quelle utilizzate quando i video sono registrati in modalità  o tramite il pulsante  (registrazione filmato).
- I gesti della funzione touch sono disattivati.

Registrazione vlog

- 1 Ruotare la ghiera di selezione modo su **Vlog**.

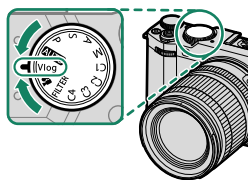



Appare il display di ripresa della modalità vlog ( 60).



Pulsante **MENÙ**

Per visualizzare le impostazioni di ripresa, toccare il pulsante **MENÙ** ( 61).

- Toccare  per tornare al display di ripresa.
- Per uscire dalla riproduzione a schermo intero, premere il pulsante riproduzione ( 66).



Pulsante *riproduzione*

Pulsante 

2 Premere il pulsante di scatto o il pulsante REC per avviare la registrazione.

- Un indicatore di registrazione (●) viene visualizzato mentre la registrazione è in corso.
- I bordi del display diventano rossi durante la registrazione di filmati, verdi durante la registrazione ad alta velocità.
- Il tempo rimanente viene mostrato da un display conto alla rovescia, mentre un altro display esegue il conteggio a crescere per mostrare il tempo di registrazione.

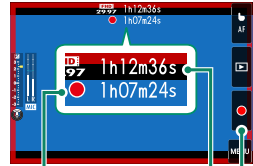

Tempo di registrazione

Tempo rimanente

Pulsante REC

3 Premere nuovamente il pulsante per terminare la registrazione. La registrazione termina automaticamente quando viene raggiunta la lunghezza massima o quando la scheda di memoria è piena.

Il display di ripresa della modalità vlog

Nella modalità vlog, gli indicatori della registrazione vlog vengono visualizzati sul monitor LCD.



- ① Zoom a tocco¹
- ② Modalità touch screen²
- ③ Pulsante riproduzione²
- ④ Pulsante REC
- ⑤ Pulsante MENU²
- ⑥ Modalità di ripresa vlog
- ⑦ Livello mic

1 Visualizzato solo quando si monta un obiettivo che supporta lo zoom a tocco (☰ 28).

2 Non visualizzato quando lo zoom a tocco è attivato.

Modifica delle impostazioni

Per visualizzare le impostazioni di ripresa, toccare il pulsante **MENÙ**. Toccare ciascuna voce per visualizzare le opzioni di impostazione. Per nascondere le opzioni di impostazione, toccare la voce selezionata o il pulsante **X**, o toccare il display di ripresa.

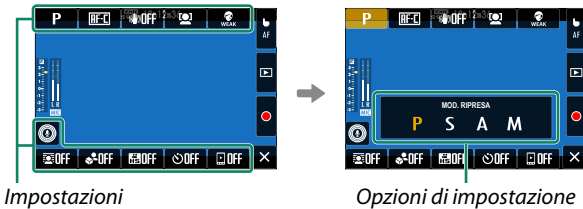

Le seguenti impostazioni possono essere modificate.

- MOD. RIPRESA
- MODALITÀ FUOCO
- MOD. STABILIZZ. IMM.
- IMP. RICON. FACCIALE/OCCHI
- LV MIGL. RITRATTO
- MODALITÀ SFONDO SFOCATO
- MODALITÀ PRIORITÀ PRODOTTO
- REG. ALTA VELOCITÀ
- AUTOSCATTO
- 9:16 MODALITÀ FILMATO BREVE
- IMPOSTAZIONE DELLA DIREZIONE DEL MICROFONO

- Selezionando **ON** per **MODALITÀ SFONDO SFOCATO** si fissa il diaframma sul valore più ampio per l'obiettivo.
- Per mantenere la messa a fuoco su un oggetto in primo piano, per esempio quando si riprende una recensione di un prodotto, selezionare **ON** per **MODALITÀ PRIORITÀ PRODOTTO**.



- Il suono è registrato tramite il microfono incorporato o un microfono esterno opzionale. Non coprire il microfono durante la registrazione.
- Si noti che il microfono potrebbe recepire i rumori dell'obiettivo e altri suoni emessi dalla fotocamera durante la registrazione.
- Nei filmati contenenti soggetti molto luminosi potrebbero apparire strisce verticali o orizzontali. Ciò è normale e non indica un malfunzionamento.



- Per massimizzare il tempo di registrazione:
 - tenere la fotocamera lontana dalla luce diretta del sole per quanto possibile e
 - spegnere la fotocamera quando non è in uso.
- La spia di stato si accende mentre la registrazione è in corso (l'opzione **IMPOSTAZIONE FILMATO > SPIA DI REGISTRAZIONE** può essere utilizzata per scegliere la spia —indicatore o AF-assist— che si illumina durante la registrazione di filmati e per scegliere se la spia lampeggia o rimane fissa). Durante la registrazione, è possibile modificare la compensazione dell'esposizione fino a ± 2 EV e regolare la ghiera zoom sull'obiettivo (se disponibile).
- Per evitare che i bordi del display cambino colore durante la registrazione di filmati, selezionare **OFF** per **IMPOSTAZIONE FILMATO > INDICATORE REC FRAME**.
- Quando la registrazione è in corso, è possibile:
 - Regolare la sensibilità
 - Compensazione esposizione
 - Mettere nuovamente a fuoco utilizzando uno dei seguenti metodi:
 - Premere il pulsante di scatto a metà corsa
 - Premere un pulsante funzione al quale è stato assegnato **AF-ON**
 - Utilizzare i controlli del touch screen
 - Visualizzare un istogramma o un orizzonte artificiale premendo il pulsante al quale è stato assegnato **ISTOGRAMMA** o **PULSANTE LIVELLA ELETTRONICO**
- La registrazione potrebbe non essere disponibile con alcune impostazioni, mentre in altri casi le impostazioni potrebbero non essere applicabili durante la registrazione.
- Per scegliere l'area di messa a fuoco per la registrazione di filmati, selezionare **IMPOSTAZIONE AF/MF > AREA MESSA A FUOCO** e utilizzare la leva di messa a fuoco e la ghiera di comando posteriore (100).

Avvisi temperatura

La fotocamera si spegne automaticamente per proteggersi quando la sua temperatura o la temperatura della batteria aumenta. Se viene visualizzato un avviso temperatura, il disturbo dell'immagine potrebbe aumentare. Spegnerla fotocamera e attendere che si raffreddi prima di riaccenderla.

Uso di un microfono esterno

Il suono può essere registrato con microfoni esterni che si collegano mediante jack da 3,5 mm di diametro; i microfoni che richiedono un'alimentazione plug-in non possono essere utilizzati. Per ulteriori dettagli, consultare il manuale del microfono.

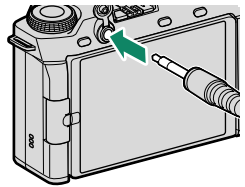
**Adattatori microfono XLR**

La fotocamera può essere utilizzata con adattatori microfono TEAC TASCAM CA-XLR2d-F XLR. Per ulteriori informazioni, visitare il sito web TASCAM.

https://tascam.jp/int/product/ca-xlr2d/#CA-XLR2d_Website

Regolazione delle impostazioni filmato

Le impostazioni filmato possono essere regolate dai menu filmato o utilizzando la voce **IMPOSTAZIONE FILMATO** nei menu foto (21).

- Utilizzare la voce **IMPOSTAZIONE FILMATO** nei menu foto per regolare rapidamente le impostazioni quando si registrano filmati tramite il pulsante **(registrazione filmati)** (187).
- I menu filmato contengono opzioni da utilizzare quando si registrano filmati tramite il pulsante di scatto in modalità **(filmato)** (193).
- Le impostazioni quali la frequenza fotogrammi e le dimensioni dei fotogrammi possono essere regolate utilizzando **MOD. FILMATO**.
- Utilizzare **IMPOSTAZIONI REGISTRAZIONI SCHEDA** per attività quali scegliere il tipo di file, il bit rate e la destinazione.
- La modalità fuoco viene selezionata utilizzando **IMPOSTAZIONE AF/MF > MODALITÀ FUOCO** nei menu filmato. Indipendentemente dall'opzione selezionata, la fotocamera passerà automaticamente a **AF CONTINUO** quando **RICONOSCIMENTO FACCIALE ON** o **RILEVAMENTO SOGGETTO ON** viene scelto per **IMPOSTAZIONE AF/MF > IMP. RICON. FACCIALE/OCCHI** o **IMPOSTAZIONI DI RILEVAMENTO SOGGETTO**. Si noti, tuttavia, che scegliendo **FUOCO MANUALE** quando **RICONOSCIMENTO FACCIALE ON** o **RILEVAMENTO SOGGETTO ON** è selezionato si disabilita il rilevamento del volto e del soggetto.



- !** Le modifiche apportate utilizzando la voce **IMPOSTAZIONE FILMATO** nei menu foto si applicano anche ai menu filmato. Le modifiche apportate in una serie di menu si applicano automaticamente nell'altra.
- Il tipo di scheda di memoria supportato varia con l'opzione selezionata per **IMPOSTAZIONE FILMATO > IMPOSTAZIONI REGISTRAZIONI SCHEDA**. I filmati con una velocità di bit di 100 o 200 Mbps possono essere registrati su schede con una classe di velocità Video di V30 o superiore.

Profondità di campo

Scegliere un numero f/ basso per attenuare i dettagli dello sfondo. Il diaframma può essere regolato quando **PR. DIAFR. AE** o **MANUALE** è selezionato per **IMPOSTAZIONE FILMATO > MOD. RIPRESA**.

Visualizzazione di filmati

Visualizzare filmati sulla fotocamera.

Qualsiasi video selezionato dopo aver premuto il pulsante  per avviare la riproduzione sarà indicato da un'icona . Premere la leva di messa a fuoco verso il basso per avviare la riproduzione del video.

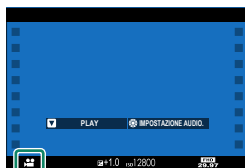

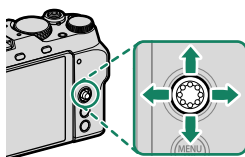

Durante la visualizzazione di un filmato è possibile eseguire le seguenti operazioni:



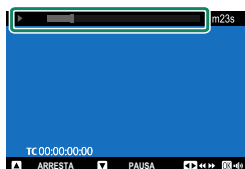

Leva di messa a fuoco	Riproduzione a pieno formato	Riproduzione in corso (▶)	Riproduzione in pausa ()
Su	Visualizzare informazioni sulle foto	Terminare la riproduzione	
Giù	Avviare la riproduzione	Mettere in pausa la riproduzione	Avvio/ripresa riproduzione
Sinistra/destra	Visualizzare altre immagini	Regolare la velocità	Riavvolgimento/ avanzamento singola foto

Lo stato di avanzamento è indicato nel display durante la riproduzione.



 Non coprire l'altoparlante durante la riproduzione.

-  Premere **MENU/OK** per mettere in pausa la riproduzione e visualizzare i comandi del volume. Premere la leva di messa a fuoco verso l'alto o verso il basso per regolare il volume; premere **MENU/OK** nuovamente per riprendere la riproduzione. È inoltre possibile regolare il volume utilizzando **IMPOSTAZ SUONI > VOLUME PLAY**.
- Per visualizzare i video su un televisore collegato tramite HDMI invece che sul monitor della fotocamera, premere il pulsante  (📖 51).

Velocità di riproduzione

Premere la leva di messa a fuoco verso sinistra o verso destra per regolare la velocità di riproduzione durante la riproduzione. La velocità viene indicata dal numero di frecce (▶ o ◀).







Frecce

Visualizzazione di filmati durante la registrazione Vlog

Quando la ghiera di selezione modo viene ruotata su **Vlog**, è possibile visualizzare lo scatto più recente toccando  nel display.



- Toccare il display per iniziare la riproduzione.
- Toccare  o  per selezionare altri scatti.
- Per eliminare lo scatto in corso, toccare .

 Se sono stati visualizzati altri elementi dall'ultimo scatto, viene mostrato l'elemento visualizzato più recentemente.

I controlli di riproduzione possono essere visualizzati toccando  durante la riproduzione.

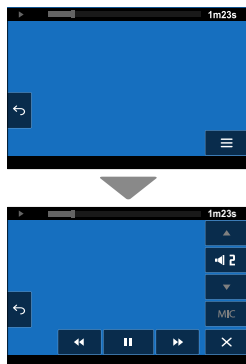

Controllo	Funzione
 Pausa	Mettere in pausa la riproduzione. Toccare nuovamente per riprendere.
 Avanzamento/ riavvolgimento	Riavvolgere o far avanzare il filmato. Quando la riproduzione è in pausa, è possibile toccare questi pulsanti per riavvolgere o avanzare di un fotogramma alla volta.
 Volume	Regolare il volume di riproduzione.
 Selezione canale	Regolare le impostazioni audio da utilizzare durante la visualizzazione di video a 4 canali.
 Chiudi	Nascondere i controlli di riproduzione filmato.
 Indietro	Terminare la riproduzione e tornare al display di ripresa.

 La regolazione del volume e la selezione del canale non sono disponibili mentre è in corso la riproduzione. Mettere in pausa la riproduzione per utilizzare questi controlli.

PROMEMORIA

Scatto di foto

5

Scelta di una modalità di ripresa

Le modalità **P**, **S**, **A**, e **M** possono essere selezionate tramite le regolazioni del tempo di posa e/o del diaframma. In modalità auto (**AUTO**), è possibile lasciare che la fotocamera riconosca automaticamente la scena e il soggetto per regolare le impostazioni, oppure è possibile scegliere autonomamente la scena.

AUTO (AUTO)



La fotocamera rileva automaticamente il soggetto, regola la messa a fuoco e sceglie una modalità scena in modo appropriato.

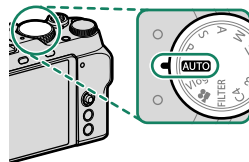

Ruotare la ghiera di selezione modo su **AUTO** per visualizzare il display di ripresa per la modalità **AUTO**.

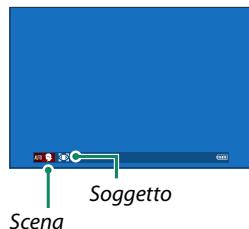

La fotocamera visualizza automaticamente le icone che mostrano la scena selezionata e il tipo di soggetto selezionato per la messa a fuoco.



Icona	Descrizione	
Scena	•  : PAESAGGIO	•  : RITRATTO
	•  : NOTTE	•  : RITRATTO CONTROLUCE
	•  : NOTTE(CAV.TO)	•  : OGGETTO IN MOVIMENTO
	•  : MACRO	•  : RITRATTO&MOVIMENTO
	•  : TRAMONTO	•  : RITRATTO CONTROLUCE&MOV
	•  : CIELO	
	•  : VEGETAZIONE	
Soggetto	•  : RITRATTO	•  : MOTO E BICI
	•  : ANIMALE	•  : AEROPLANO
	•  : UCCELLO	•  : TRENO
	•  : AUTOMOBILE	

-  La modalità selezionata può variare in base alle condizioni di ripresa. La fotocamera potrebbe anche scegliere modalità diverse per la stessa scena, a seconda delle condizioni di ripresa. Se la modalità scelta dalla fotocamera non corrisponde alla scena effettiva, è possibile scegliere una modalità diversa.
- Il tempo di elaborazione aggiuntivo necessario in alcune modalità scena potrebbe aumentare i tempi di salvataggio.
-  Se la fotocamera non è in grado di determinare il tipo di scena, non verrà visualizzata alcuna icona.

Scelta di una modalità scena

Dopo aver ruotato la ghiera di selezione modo su **AUTO**, è possibile ruotare la ghiera di comando anteriore per scegliere le modalità scena elencate di seguito, ottimizzando le impostazioni della fotocamera per il tipo di soggetto selezionato.

Scena	Descrizione
 AUTO	La fotocamera ottimizza automaticamente le impostazioni per adattarsi alla scena e al soggetto.
 RITRATTO	Scegliere per i ritratti.
 AMMORBIDIRE VOLTO	Consente di elaborare i ritratti per conferire al soggetto una carnagione naturale e uniforme.
 PAESAGGIO	Scegliere questa modalità per scatti diurni di edifici e paesaggi.
 SPORT	Scegliere quando si fotografano soggetti in movimento.
 NOTTE	Scegliere per scene notturne o al crepuscolo scarsamente illuminate.
 NOTTE(CAV.TO)	Scegliere questa modalità per tempi di posa lunghi quando si eseguono scatti notturni.
 FUOCHI ART.	Sono utilizzati tempi di posa lunghi per catturare lo scoppio di luce in espansione dei fuochi d'artificio.
 TRAMONTO	Scegliere questa modalità per registrare i colori vivaci di albe e tramonti.
 NEVE	Scegliere questa modalità per riprese nitide che catturano la luminosità delle scene dominate da neve bianca splendente.
 SPIAGGIA	Scegliere questa modalità per riprese nitide che catturano la luminosità delle spiagge illuminate dal sole.
 SUBACQUEO	Riduce la dominante blu tipicamente associata alla luce subacquea.
 PARTY	Catturare la luce di sfondo in interni in condizioni di luce bassa.
 MACRO FIORE	Efficace per eseguire scatti più vivaci di fiori.
 TESTO	Scegliere per scattare immagini nitide di testo o disegni nella stampa.



- È anche possibile scegliere la modalità scena tramite **IMPOSTAZIONE RIPRESA > IMPOSTAZIONE MODALITÀ AUTO.**
- Quando **FUOCHI ART.** è selezionato, è possibile utilizzare la ghiera di comando posteriore per scegliere un tempo di posa.

Programma AE (P)

Lasciare che la fotocamera scelga il tempo di posa e il diaframma per garantire un'esposizione ottimale. Altri valori che producono la stessa esposizione possono essere selezionati con il cambio programma.

Ruotare la ghiera di selezione modo su P.

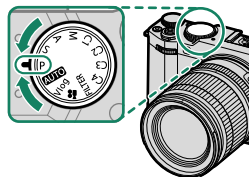

Sul display viene visualizzato P.

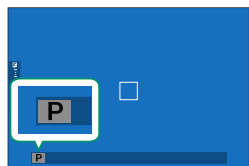

! Se il soggetto si trova al di fuori della gamma di misurazione della fotocamera, i display del tempo di posa e del diaframma visualizzano "----".

Cambio programma

Se lo si desidera, è possibile ruotare la ghiera di comando anteriore per selezionare altre combinazioni del tempo di posa e del diaframma senza alterare l'esposizione (cambio programma).



❗ Il turno programma non è disponibile nei seguenti casi:

- Quando **TTL** è selezionato per **IMPOSTAZIONE FLASH > IMPOSTAZ. FUNZIONE FLASH**
- Quando un'opzione auto è selezionata per **IMPOSTAZIONE QUALITÀ IMMAGINE > GAMMA DINAMICA**
- In modalità filmato

🔄 Per annullare il cambio programma, spegnere la fotocamera.

Priorità otturatore AE (S)

Scegliere un tempo di posa e lasciare che la fotocamera regoli il diaframma per un'esposizione ottimale.

- 1 Ruotare la ghiera di selezione modo su S.

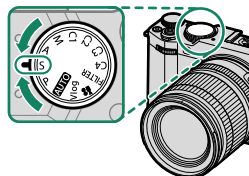

Nel display viene visualizzato S.

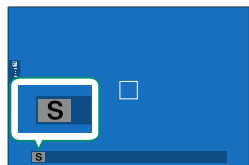

- 2 Ruotare la ghiera di comando anteriore per scegliere un tempo di posa.

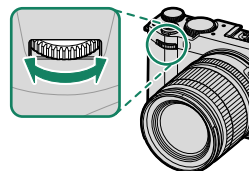

 Le funzioni assegnate alla ghiera di comando anteriore possono essere modificate utilizzando **IMPOSTAZIONI PULSANTI/GHIERE > IMPOSTAZ. GHIERE COMANDO.**

- ❗ • Se l'esposizione corretta non può essere ottenuta con il tempo di posa selezionato, il diaframma viene visualizzato in rosso.
 - Se il soggetto si trova al di fuori della gamma di misurazione della fotocamera, il display del diaframma visualizza "--".
- 📄 • Il tempo di posa può essere regolato mentre il pulsante di scatto viene premuto a metà corsa.
 - Con tempi di posa più lunghi di 1 secondo, viene visualizzato un timer di conto alla rovescia mentre l'esposizione è in corso.
 - Per ridurre i "disturbi" (macchiettatura) nelle esposizioni prolungate, selezionare **ON** per **IMPOSTAZIONE QUALITÀ IMMAGINE > NR x ESPOS. LUNGA**. Si noti che ciò potrebbe aumentare il tempo necessario per la registrazione delle immagini dopo lo scatto.
 - L'immagine perderà la messa a fuoco se la fotocamera viene spostata durante un'esposizione lunga; si consiglia di utilizzare un treppiedi.

Priorità diaframma AE (A)

Scegliere un diaframma e lasciare che la fotocamera regoli il tempo di posa per un'esposizione ottimale.

- 1 Ruotare la ghiera di selezione modo su **A**.

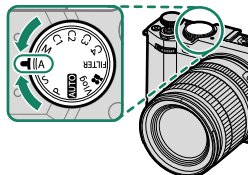

Nel display viene visualizzato **A**.

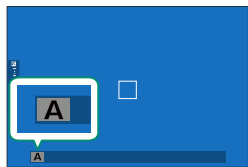

- 2 Ruotare la ghiera diaframma dell'obiettivo per scegliere un diaframma.



- Se l'obiettivo non è dotato di una ghiera diaframma o se la ghiera diaframma è in posizione **A**, il diaframma può essere regolato ruotando la ghiera di comando anteriore.
- Le funzioni assegnate alla ghiera di comando anteriore possono essere modificate utilizzando **IMPOSTAZIONI PULSANTI/ GHIERE > IMPOSTAZ. GHIERE COMANDO**.





- Se non è possibile ottenere l'esposizione corretta con il diaframma selezionato, il tempo di posa verrà visualizzato in rosso.
- Se il soggetto si trova al di fuori della gamma di misurazione della fotocamera, il display del tempo di posa visualizza "---".



- Il diaframma può essere regolato anche mentre il pulsante di scatto è premuto a metà corsa.

Anteprima profondità di campo

Quando **ANTEPR. PROF. CAMPO** viene assegnata a un pulsante funzione, premendo questo pulsante si visualizza un'icona  e si arresta il diaframma all'impostazione selezionata, consentendo di visualizzare l'anteprima della profondità di campo nel display ( 349).

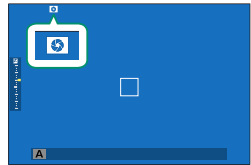

Esposizione manuale (M)

In modalità manuale, l'utente controlla sia il tempo di posa sia il diaframma. Gli scatti possono essere volutamente sovraesposti (resi più luminosi) o sottoesposti (resi più scuri), aprendo la porta a una varietà di espressioni creative individuali. La quantità della quale la foto sarebbe sotto o sovraesposta con le impostazioni correnti viene mostrata dall'indicatore di esposizione; regolare tempo di posa e diaframma fino a raggiungere l'esposizione desiderata.

- 1 Ruotare la ghiera di selezione modo su **M**.

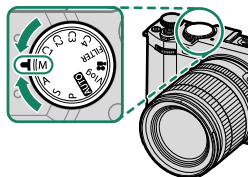

Nel display viene visualizzato **M**.

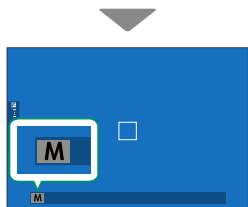

- 2** Ruotare la ghiera di comando posteriore per scegliere un tempo di posa e la ghiera diaframma obiettivo per scegliere un diaframma.

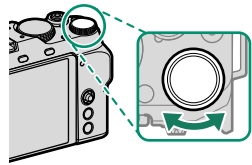

- Il display dell'esposizione manuale comprende un indicatore di esposizione che mostra la quantità di cui l'immagine sarebbe sottoesposta o sovraesposta in base alle impostazioni correnti.
- Se l'obiettivo non è dotato di una ghiera diaframma o se la ghiera diaframma è in posizione **A**, il diaframma può essere regolato ruotando la ghiera di comando anteriore.
- Le funzioni assegnate alle ghiere di comando anteriore e posteriore possono essere modificate utilizzando **IMPOSTAZIONI PULSANTI/GHIERE > IMPOSTAZ. GHIERE COMANDO**.

Tempo (T)

Tempi di posa di 1 sec. o più lunghi vengono indicati come "tempi di esposizione lunghi". Si consiglia l'utilizzo di un treppiedi per evitare che la fotocamera si muova durante l'esposizione.

- Viene visualizzato un conto alla rovescia mentre l'esposizione è in corso.
- Per ridurre i "disturbi" (macchiettatura) nelle esposizioni prolungate, selezionare **ON** per **IMPOSTAZIONE QUALITÀ IMMAGINE > NR x ESPOS. LUNGA**. Si noti che ciò potrebbe aumentare il tempo necessario per la registrazione delle immagini dopo lo scatto.

Posa B (B)

Selezionare un tempo di posa di **BULB** per esposizioni prolungate in cui si apre e si chiude l'otturatore manualmente. Si consiglia l'utilizzo di un treppiedi per evitare che la fotocamera si muova durante l'esposizione.

1 Impostare il tempo di posa su **BULB**.

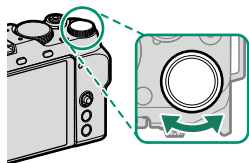

2 Premere il pulsante di scatto fino in fondo.

- L'otturatore rimane aperto fino a 60 minuti mentre si preme il pulsante di scatto.
- Il display mostra il tempo trascorso dall'avvio dell'esposizione.
- Rilasciando il pulsante di scatto si chiude l'otturatore, terminando l'esposizione. L'elaborazione avrà inizio e la fotocamera visualizzerà il tempo di elaborazione rimanente.

! La fotografia con posa B non è disponibile nelle modalità drive diverse da **FERMO IMMAGINE** o per le esposizioni multiple o quando l'otturatore elettronico è selezionato per **IMPOSTAZIONE RIPRESA > TIPO OTTURATORE**.

- 📷**
- Selezionare un diaframma di **A** fissa il tempo di posa a 30 sec.
 - Per ridurre i "disturbi" (macchiettatura) nelle esposizioni prolungate, selezionare **ON** per **IMPOSTAZIONE QUALITÀ IMMAGINE > NR x ESPOS. LUNGA**. Si noti che ciò potrebbe aumentare il tempo necessario per la registrazione delle immagini dopo lo scatto.

Uso di un telecomando per il rilascio a distanza

Può essere utilizzato uno scatto a distanza per esposizioni prolungate. Quando si utilizza un telecomando RR-100 opzionale o un rilascio elettronico di fornitori terzi, collegarlo al connettore microfono/scatto a dist. della fotocamera tramite un adattatore di terze parti $\varnothing 2,5 \text{ mm} - 3,5 \text{ mm}$.

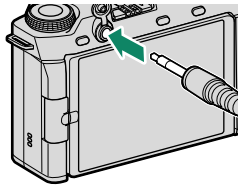

Viene visualizzata una finestra di dialogo di conferma quando è collegato un telecomando mentre la ghiera di selezione modo è ruotata su  (video) o **Vlog**; premere **MENU/OK** e selezionare  **REMOTO** per **MIC./SCATTO REM.**

CONTROLLARE IMPOSTAZIONE
MICROFONO/SCATTO A DISTANZA
OK IMPOSTA **ESC** IGNORA

Anteprima dell'esposizione

Per visualizzare in anteprima l'esposizione nel monitor LCD, selezionare **ANT. ESP./BIL. BIANCO** per  **IMPOSTAZ SCHERMO > ANTEPR. ESP./BIL. BIANCO IN MOD. MAN.**



Selezionare un'opzione diversa da **ANT. ESP./BIL. BIANCO** quando si utilizza il flash o in altre occasioni in cui l'esposizione potrebbe cambiare durante lo scatto dell'immagine.



FILTER

Scattare foto con effetti filtro.

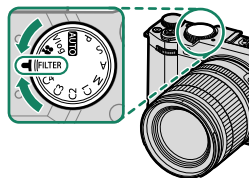
- 1 Ruotare la ghiera di selezione modo su **FILTER**.



- 2 Scegliere un filtro tramite **IMPOSTAZIONE RIPRESA > IMPOSTAZIONE FILTRO**.

Filtro	Descrizione
 TOY CAMERA	Scegliere un effetto toy camera rétro.
 MINIATURA	Le parti in alto e in basso delle immagini vengono sfocate per un effetto diorama.
 COLORE POP	Creare immagini ad alto contrasto con colori saturi.
 HIGH KEY	Creare immagini luminose a basso contrasto.
 LOW-KEY	Creare toni scuri uniformi con poche aree fortemente evidenziate.
 TONI DINAMICI	L'espressione dei toni dinamici viene utilizzata per creare un effetto fantasy.
 SOFT FOCUS	Creare un aspetto che sia morbido e omogeneo su tutta l'immagine.
 COLORE PARZIALE (ROSSO)	Le aree dell'immagine del colore selezionato sono registrate in quel colore. Tutte le altre aree dell'immagine vengono registrate in bianco e nero.
 COLORE PARZIALE (ARANC)	
 COLORE PARZIALE (GIALL)	
 COLORE PARZIALE (VERDE)	
 COLORE PARZIALE (BLU)	
 COLORE PARZIALE (VIOLA)	

 In base al soggetto e alle impostazioni della fotocamera, le immagini in alcuni casi potrebbero essere sgranate o variare in luminosità o tonalità.

 È anche possibile selezionare i filtri dal menu rapido che appare quando si preme il pulsante **Q**.

Modalità personalizzate

Ruotare la ghiera di selezione modo su una delle modalità da **C1 (PERSONALIZZATO 1)** fino a **C4 (PERSONALIZZATO 4)** per scattare foto utilizzando le impostazioni del menu di ripresa salvate in precedenza.

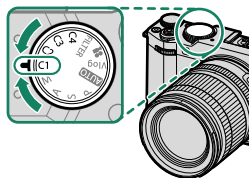

Selezione modalità: fotografia di fermi immagine o video

Scegliere se il gruppo delle impostazioni personalizzate selezionato (da **C1** a **C4**) serve per la fotografie di fermi immagine (**FOTO**) o per la registrazione di video (**VIDEO**).

- 1 Navigare fino a **IMPOSTAZIONE QUALITÀ IMMAGINE** nei menu foto, evidenziare **IMPOSTAZ. MODALITÀ PERSONALIZZATA**, quindi premere **MENU/OK**.

È anche possibile utilizzare **IMPOSTAZIONE FILMATO** > **IMPOSTAZ. MODALITÀ PERSONALIZZATA** nei menu video.

- 2 Evidenziare il gruppo di impostazioni personalizzate desiderato e premere **MENU/OK**.



- 3 Evidenziare **FOTO** o **VIDEO** e premere **MENU/OK**.
Il gruppo di impostazioni personalizzate selezionato può ora essere utilizzato per la fotografia di fermi immagine o la registrazione di video.



Salvataggio delle impostazioni correnti

Salvare le impostazioni correnti un gruppo di impostazioni personalizzate.

- 1 Navigare fino a **IMPOSTAZIONE QUALITÀ IMMAGINE** nei menu foto, evidenziare **MODIF./SALVA IMPOST. PERS.**, quindi premere **MENU/OK**.

Per salvare le impostazioni per la registrazione di video, navigare fino a **IMPOSTAZIONE FILMATO** nei menu video e selezionare **MODIF./SALVA IMPOST. PERS.**.

- 2 Evidenziare un gruppo di destinazione per le impostazioni correnti da (C1 a C4) e premere **MENU/OK**.



- 3 Evidenziare **SALVA IMPOST. CORRENTI** e premere **MENU/OK**.

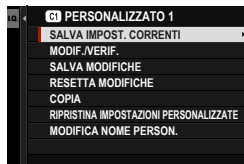

- 4 Evidenziare **OK** e premere **MENU/OK**.
Le impostazioni correnti saranno salvate nel gruppo selezionato.

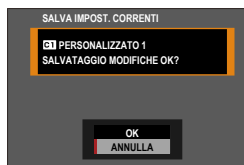

Modifica delle impostazioni personalizzate

Modificare i gruppi di impostazioni personalizzate esistenti.

- 1 Navigare fino a **IMPOSTAZIONE QUALITÀ IMMAGINE** nei menu foto, evidenziare **MODIF./SALVA IMPOST. PERS.**, quindi premere **MENU/OK**.

 Per salvare le impostazioni per la registrazione di video, navigare fino a **IMPOSTAZIONE FILMATO** nei menu video e selezionare **MODIF./SALVA IMPOST. PERS.**

- 2 Evidenziare il gruppo di impostazioni personalizzate desiderato e premere **MENU/OK**.



- 3 Evidenziare **MODIF./VERIF.** e premere **MENU/OK**.

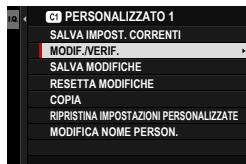

- 4 La fotocamera visualizza un elenco di voci del menu di ripresa; evidenziare la voce che si desidera modificare e premere **MENU/OK**.
Regolare le voci selezionate come desiderato.



- 5** Premere **MENU/OK** per salvare le modifiche e tornare all'elenco del menu di ripresa.
Regolare impostazioni aggiuntive come desiderato.



Se **DISABIL.** è selezionato per **IMPOSTAZIONE QUALITÀ IMMAGINE > AGGIORN. AUTOM. IMP. PERS.** nel menu foto o per **IMPOSTAZIONE FILMATO > AGGIORN. AUTO IMP. PERSONALIZZATE** nel menu video, appariranno punti rossi accanto alle voci modificate, ma le modifiche non saranno salvate automaticamente.



- Per salvare le modifiche per le voci selezionate, evidenziare le voci nell'elenco e premere **Q**.
- Per salvare le modifiche per tutte le voci, tornare al passaggio 3 e selezionare **SALVA MODIFICHE**. Per annullare tutte le modifiche e ripristinare le impostazioni precedenti, selezionare **RESETTA MODIFICHE**.
- Se si copia una voce contrassegnata da un punto rosso, la voce verrà copiata con le modifiche intatte.

Copia delle impostazioni personalizzate

Copiare le impostazioni personalizzate da un gruppo all'altro, sovrascrivendo le impostazioni nel gruppo di destinazione. Se il gruppo sorgente è stato rinominato, anche il nome verrà copiato nel gruppo di destinazione.

- 1 Navigare fino a  **IMPOSTAZIONE QUALITÀ IMMAGINE** nei menu foto, evidenziare  **MODIF./SALVA IMPOST. PERS.**, quindi premere **MENU/OK**.



Per copiare le impostazioni per un gruppo di impostazioni personalizzate di video, navigare fino a  **IMPOSTAZIONE FILMATO** nei menu video e selezionare  **MODIF./SALVA IMPOST. PERS..**

- 2 Evidenziare il gruppo sorgente e premere **MENU/OK**.



- 3 Evidenziare **COPIA** e premere **MENU/OK**.

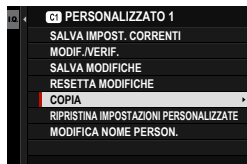

- 4 Evidenziare il gruppo di destinazione (da **C1** a **C4**) e premere **MENU/OK**.
Verrà visualizzata una finestra di conferma.

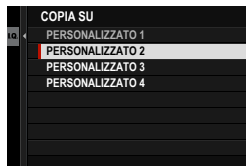

 Qualsiasi modifica alle impostazioni personalizzate nel gruppo di destinazione verrà sovrascritta.

- 5 Evidenziare **OK** e premere **MENU/OK**.
Le impostazioni selezionate verranno copiate nel gruppo di destinazione, sovrascrivendo tutte le impostazioni esistenti.

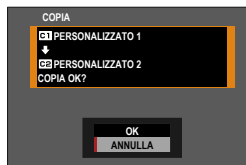

Ripristino delle impostazioni personalizzate

Ripristinare i gruppi di impostazioni personalizzate selezionati.

- 1 Selezionare **IMPOSTAZIONE QUALITÀ IMMAGINE** > **MODIF./SALVA IMPOST. PERS.** nel menu di ripresa e premere **MENU/OK**.

 Questo presume che si desideri ripristinare le impostazioni per la fotografia di fermi immagine. Per ripristinare le impostazioni filmato, navigare fino a **IMPOSTAZIONE FILMATO** nei menu video e selezionare **MODIF./SALVA IMPOST. PERS.**.

- 2 Evidenziare il gruppo di impostazioni personalizzate desiderato e premere **MENU/OK**.



- 3 Evidenziare **RIPRISTINA IMPOSTAZIONI PERSONALIZZATE** e premere **MENU/OK**.
Verrà visualizzata una finestra di conferma.

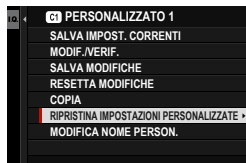



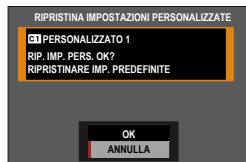

- 4 Evidenziare **OK** e premere **MENU/OK**.
Il gruppo selezionato verrà ripristinato.



Ridenominazione dei gruppi di impostazioni personalizzate

Rinominare i gruppi di impostazioni personalizzate selezionati.

- 1 Selezionare  **IMPOSTAZIONE QUALITÀ IMMAGINE** >  **MODIF./SALVA IMPOST. PERS.** nel menu di ripresa e premere **MENU/OK**.

 Questo presume che si desideri rinominare le impostazioni per la fotografia di fermi immagine. Per rinominare le impostazioni filmato, navigare fino a  **IMPOSTAZIONE FILMATO** nei menu video e selezionare  **MODIF./SALVA IMPOST. PERS.**.

- 2 Evidenziare il gruppo di impostazioni personalizzate desiderato e premere **MENU/OK**.



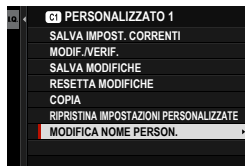

- 3 Evidenziare **MODIFICA NOME PERSON.** e premere **MENU/OK**.



- 4 Immettere un nuovo nome per il gruppo di impostazioni personalizzate e selezionare **IMPOSTA**. Il gruppo selezionato verrà rinominato.

Operazioni delle ghiera a seconda della modalità di ripresa

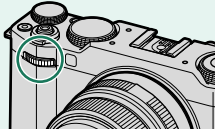
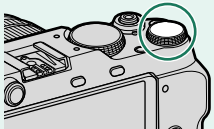
Le operazioni delle ghiera variano in base alla modalità di ripresa.

	Ghiera di comando anteriore	Ghiera di comando posteriore
		
AUTO (AUTO)	Auto/Posizione scena	Compensazione esposizione
P ¹ (PROGRAMMA AE)	Cambio programma	
S ¹ (PRIORITÀ TEMPI AE)	Tempo di posa	
A ¹ (PRIORITÀ APERTURA AE)	Diaframma ²	
M ¹ (MANUALE)		Tempo di posa
FILTER ¹ (FILTRO)	Cambio programma	Compensazione esposizione
Vlog	Varia con la modalità di esposizione	
C1/C2/C3/C4 (PERSONALIZZATO)		
 (VIDEO)		

1 Può essere modificato utilizzando **IMPOSTAZIONI PULSANTI/GHIERE > IMPOSTAZ. GHIERE COMANDO.**

2 Si applica se l'obiettivo non ha una ghiera diaframma o se una ghiera diaframma con una posizione "A" è nella posizione A.

 La direzione di rotazione delle ghiera di comando può essere selezionata utilizzando **IMPOSTAZIONI PULSANTI/GHIERE > DIREZIONE GHIERA COMANDO.**

Autofocus

Scattare foto con l'autofocus.

- 1 Selezionare AF singolo o AF continuo per **AF/MF IMPOSTAZIONE AF/MF > MODALITÀ FUOCO** nel menu di scatto (📖 96).
- 2 Utilizzare **AF/MF IMPOSTAZIONE AF/MF > MODALITA' AF** per scegliere una modalità AF (📖 98).
- 3 Selezionare **AF/MF IMPOSTAZIONE AF/MF > AREA MESSA A FUOCO** e scegliere la posizione e le dimensioni della cornice di messa a fuoco (📖 100).

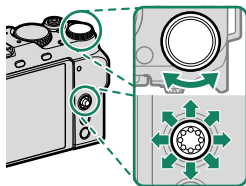





- 4 Scattare le foto.

Modalità fuoco

Scegliere il modo in cui la fotocamera mette a fuoco.

- 1 Premere **MENU/OK** per visualizzare i menu.
- 2 Selezionare **AF/MF IMPOSTAZIONE AF/MF > MODALITÀ FUOCO** nel menu di scatto.
- 3 Scegliere tra le seguenti opzioni:

Modalità	Descrizione
 FUOCO MANUALE	Mettere a fuoco manualmente usando la ghiera di messa a fuoco obiettivo. Selezionare questa opzione per il controllo manuale della messa a fuoco o in situazioni in cui la fotocamera non è in grado di mettere a fuoco usando l'autofocus (📖 104).
 AF CONTINUO	La messa a fuoco viene regolata continuamente in modo da riflettere eventuali cambiamenti nella distanza dal soggetto durante la pressione a metà corsa del pulsante di scatto. Da utilizzare per soggetti in movimento.
 AF SINGOLO	La messa a fuoco si blocca quando si preme il pulsante di scatto a metà corsa. Scegliere per soggetti fermi.

- Indipendentemente dall'opzione selezionata, la messa a fuoco manuale verrà utilizzata quando l'obiettivo è in modalità fuoco manuale.
- Se è selezionato **ON** per **AF/MF IMPOSTAZIONE AF/MF > PRE-AF**, la messa a fuoco verrà regolata in modo continuo nelle modalità  e  anche quando il pulsante di scatto non viene premuto.

L'indicatore di messa a fuoco

Lo stato di messa a fuoco è mostrato dall'indicatore di messa a fuoco.

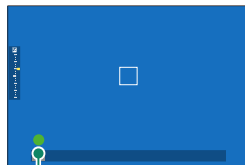

Indicatore di messa a fuoco

Indicatore di messa a fuoco	Stato di messa a fuoco
()	La fotocamera sta mettendo a fuoco.
● (si illumina in verde)	Soggetto messo a fuoco; messa a fuoco bloccata (modo di messa a fuoco MF-L).
● (si illumina in verde)	Soggetto messo a fuoco (modo di messa a fuoco MF-C). La messa a fuoco viene regolata automaticamente per le variazioni nella distanza dal soggetto.
○ (lampeggia in bianco)	La fotocamera non è in grado di mettere a fuoco.
MF	Messa a fuoco manuale (modo di messa a fuoco MF).

Opzioni di messa a fuoco automatica (Modalità AF)

La messa a fuoco può essere adattata a una varietà di soggetti modificando la combinazione di impostazioni selezionate per le modalità di messa a fuoco e AF.

- 1 Premere **MENU/OK** e tornare al menu di ripresa.
- 2 Selezionare **AF/MF IMPOSTAZIONE AF/MF > MODALITA' AF**.
- 3 Scegliere una modalità AF.

Il modo in cui la fotocamera mette a fuoco dipende dal modo fuoco.

Modalità fuoco **MF-S** (AF SINGOLO)

Opzione	Descrizione	Immagine di esempio
 PUNTO SINGOLO	La fotocamera mette a fuoco il soggetto nel punto di messa a fuoco selezionato. Utilizzare per una messa a fuoco di precisione di un soggetto selezionato.	
 ZONA	La fotocamera mette a fuoco il soggetto nella zona di messa a fuoco selezionata. Le zone di messa a fuoco comprendono più punti di messa a fuoco, rendendo più facile la messa a fuoco di soggetti in movimento.	
 WIDE	La fotocamera mette a fuoco automaticamente soggetti ad alto contrasto; il display mostra le aree messe a fuoco.	
 TUTTO	Ruotare la ghiera di comando posteriore nel display di selezione del punto di messa a fuoco (☰ 100, 102) per scorrere ciclicamente tra le modalità AF selezionate per AF IMPOSTAZIONE AF/MF > IMPOSTAZIONI PER MODALITÀ AF ALL .	

Modalità fuoco AF-C (AF CONTINUO)

Opzione	Descrizione	Immagine di esempio
 PUNTO SINGOLO	<p>La messa a fuoco traccia il soggetto al punto di messa a fuoco selezionato. Usare per soggetti che si avvicinano o si allontanano dalla fotocamera.</p>	
 ZONA	<p>La fotocamera traccia la messa a fuoco nella zona di messa a fuoco selezionata. Utilizzare per i soggetti che si muovono in maniera abbastanza prevedibile.</p>	
 TRACKING	<p>La messa a fuoco traccia soggetti in movimento attraverso un'area ampia della foto.</p>	
 TUTTO	<p>Ruotare la ghiera di comando posteriore nel display di selezione del punto di messa a fuoco (☰ 100, 102) per scorrere ciclicamente tra le modalità AF selezionate per IMPOSTAZIONE AF/MF > IMPOSTAZIONI PER MODALITÀ AF ALL.</p>	

Selezione punto di messa a fuoco

Scegliere un punto di messa a fuoco per la messa a fuoco automatica.

Visualizzazione del display punto di messa a fuoco

- 1 Premere **MENU/OK** e tornare al menu di ripresa.
- 2 Selezionare  **IMPOSTAZIONE AF/MF > AREA MESSA A FUOCO** per visualizzare il display del punto di messa a fuoco.
- 3 Utilizzare la leva di messa a fuoco e la ghiera di comando posteriore per scegliere un'area messa a fuoco.









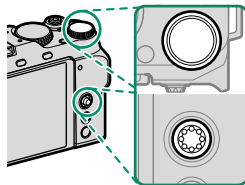







Il punto di messa a fuoco può essere selezionato anche utilizzando i comandi tattili ( 24).

Selezione di un punto di messa a fuoco

Utilizzare la leva di messa a fuoco per scegliere il punto di messa a fuoco e la ghiera di comando posteriore per scegliere la dimensione del quadro fuoco. La procedura varia a seconda dell'opzione selezionata per la modalità AF.



	Leva di messa a fuoco		Ghiera di comando posteriore	Pulsante DISP/BACK
Modalità AF	 Inclinare	 Premere	 Ruotare	
	Selezionare il punto di messa a fuoco	Selezionare il punto di messa a fuoco evidenziato	Scegliere tra 6 dimensioni foto	Selezionare il punto di messa a fuoco centrale
			—	
				

- La selezione del punto di messa a fuoco manuale non è disponibile quando  **WIDE/TRACKING** è selezionato in modalità fuoco  **MF-S**.
- Se  **ALL TUTTO** è selezionato per modalità AF, è possibile ruotare la ghiera di comando posteriore nel display di selezione del punto AF per scorrere ciclicamente attraverso le modalità AF nel seguente ordine:  **PUNTO SINGOLO** (6 dimensioni foto),  **ZONA** (3 dimensioni foto), **PERSONALIZ. MOD. ZONA 1**, **PERSONALIZ. MOD. ZONA 2**, **PERSONALIZ. MOD. ZONA 3** e  **WIDE/TRACKING**. Selezionare  **IMPOSTAZIONE AF/MF > IMPOSTAZIONI PER MODALITÀ AF ALL** per scegliere le modalità AF disponibili.

Il display del punto di messa a fuoco

Il display del punto di messa a fuoco varia a seconda dell'opzione selezionata per la modalità AF.

- I quadri fuoco sono indicati da quadrati piccoli (□), le zone di messa a fuoco da quadrati grandi.
- Le dimensioni di **PERSONALIZ. MOD. ZONA 1**, **PERSONALIZ. MOD. ZONA 2** e **PERSONALIZ. MOD. ZONA 3** possono essere selezionate utilizzando **AF IMPOSTAZIONE AF/MF > IMPOSTAZ. PERSONALIZ. MODALITÀ ZONA**.

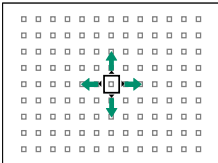
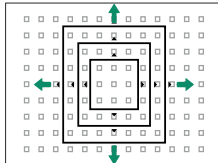
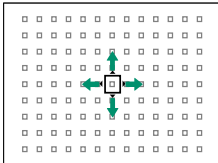
Modalità AF		
□ PUNTO SINGOLO	□ ZONA	□ WIDE/TRACKING
		
Il numero di punti disponibili può essere selezionato utilizzando AF IMPOSTAZIONE AF/MF > NUMERO PUNTI MESSA A FUOCO .	Scegliere da zone con 7 × 7, 5 × 5 o 3 × 3 punti di messa a fuoco o da PERSONALIZ. MOD. ZONA 1 , PERSONALIZ. MOD. ZONA 2 e PERSONALIZ. MOD. ZONA 3 .	Posizionare la cornice di messa a fuoco sopra il soggetto che si desidera tracciare utilizzando AF continuo.

Messa a fuoco automatica

Sebbene la fotocamera sia dotata di un sistema di messa a fuoco automatica ad alta precisione, potrebbe non essere in grado di mettere a fuoco i soggetti elencati di seguito.

- Soggetti molto lucidi come specchi o carrozzerie delle automobili.
- Soggetti fotografati attraverso una finestra o un altro oggetto riflettente.
- Soggetti scuri o che assorbono anziché riflettere la luce, come capelli o pellicce.
- Soggetti incorporei, come fumo o fiamme.
- Soggetti con contrasto quasi inesistente con lo sfondo.
- Soggetti posizionati davanti o dietro un oggetto ad alto contrasto che si trova anch'esso nel quadro fuoco (per esempio, un soggetto fotografato su uno sfondo di elementi ad alto contrasto).

Controllo della messa a fuoco

Per ingrandire l'area messa a fuoco corrente per una messa a fuoco precisa, premere il centro della leva di messa a fuoco. Utilizzare la leva di messa a fuoco per scegliere un'altra area di messa a fuoco. Premere nuovamente per annullare lo zoom.

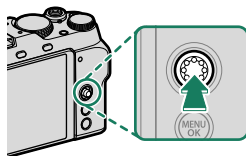

Visualizzazione normale



Zoom di messa a fuoco



- In modalità fuoco **AF-S**, lo zoom può essere regolato ruotando la ghiera di comando posteriore.
- In modalità fuoco **AF-S**, selezionare **PUNTO SINGOLO** per **MODALITA' AF**.
- Lo zoom della messa a fuoco non è disponibile in modalità fuoco **AF-C** o quando **IMPOSTAZIONE AF/MF > PRE-AF** è attivo.
- Utilizzare **IMPOSTAZIONI PULSANTI/GHIERE > IMPOSTAZIONE LEVA MESSA A FUOCO** per cambiare la funzione eseguita dal centro della leva di messa a fuoco. **IMPOSTAZIONI PULSANTI/GHIERE > IMP. FUNZ. (Fn)** può essere usato anche per assegnare lo zoom di messa a fuoco ad altri comandi.

Messa a fuoco manuale

Regolare la messa a fuoco manualmente.

- 1 Selezionare **FUOCO MANUALE** per **AF/MF IMPOSTAZIONE AF/MF > MODALITÀ FUOCO.**

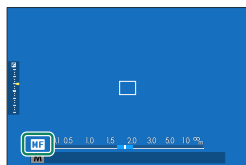

- 2 Mettere a fuoco manualmente usando la ghiera di messa a fuoco obiettivo. Ruotare la ghiera verso sinistra per ridurre la distanza di messa a fuoco, verso destra per aumentarla.

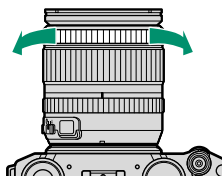

- 3 Scattare le foto.



- Utilizzare **IMPOSTAZIONI PULSANTI/GHIERE > IMPOSTAZ. ZOOM/MESSA A FUOCO > ROTAZIONE GHIERA MESSA A FUOCO** per invertire la direzione di rotazione della ghiera di messa a fuoco.
- Indipendentemente dall'opzione selezionata, la messa a fuoco manuale verrà utilizzata quando l'obiettivo è in modalità fuoco manuale.

Messa a fuoco rapida

- Per utilizzare la messa a fuoco automatica per mettere a fuoco un soggetto nell'area di messa a fuoco selezionata, premere il pulsante al quale è stato assegnato il blocco della messa a fuoco o **AF-ON** (la dimensione dell'area di messa a fuoco può essere scelta con la ghiera di comando posteriore).
- Nel modo fuoco manuale, è possibile utilizzare questa funzione per mettere rapidamente a fuoco un soggetto scelto utilizzando l'AF singolo o quello continuo secondo l'opzione scelta per **AF/MF IMPOSTAZIONE AF/MF > IMPOST. AF ISTANTANEA.**

Controllo della messa a fuoco

Una serie di opzioni sono disponibili per il controllo della messa a fuoco in modo fuoco manuale.

L'indicatore di messa a fuoco manuale

La linea bianca indica la distanza dal soggetto nell'area messa a fuoco (in metri o piedi in base all'opzione selezionata per **IMPOSTAZ SCHERMO > UNITÀ SCALA FUOCO** nel menu impostazione), la barra blu indica la profondità di campo o, in altre parole, la distanza davanti e dietro il soggetto che appare essere a fuoco.



*Distanza di messa a fuoco
(linea bianca)*

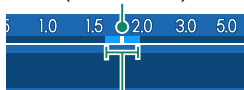

Profondità di campo

- Se sia **INDIC. DISTANZA AF** sia **INDIC. DISTANZA MF** sono selezionati nell'elenco **IMPOSTAZ SCHERMO > VIS. IMPOST. PERS.**, l'indicatore di messa a fuoco manuale può anche essere visualizzato utilizzando l'indicatore di profondità di campo nel display standard. Utilizzare il pulsante **DISP/BACK** per visualizzare gli indicatori standard.
- Utilizzare l'opzione **IMPOSTAZIONE AF/MF > SCALA PROFONDITÀ DI CAMPO** per scegliere la modalità di visualizzazione della profondità di campo. Scegliere **BASATO SULLA PELLICOLA** per rendere più semplici le valutazioni pratiche della profondità di campo per le immagini che verranno visualizzate sotto forma di stampe e simili, **BASATO SUI PIXEL** per rendere più semplici le valutazioni della profondità di campo per le immagini che verranno visualizzate a risoluzioni elevate su computer o altri display elettronici.

Zoom di messa a fuoco

Se **ON** è selezionato per **AF/MF** **IMPOSTAZIONE AF/MF > CONTROLLO FUOCO**, la fotocamera ingrandirà automaticamente l'area messa a fuoco selezionata quando la ghiera di messa a fuoco viene ruotata. Premere il centro della leva di messa a fuoco per uscire dallo zoom.

 Mentre è attivo lo zoom, la leva di messa a fuoco può essere utilizzata per selezionare l'area di messa a fuoco e lo zoom può essere regolato ruotando la ghiera di comando posteriore. Tuttavia, un'area di messa a fuoco non può essere spostata o lo zoom non può essere regolato quando **IMMAGINE DIGITALE SPEZZATA** o **MICROPRISMA DIGITALE** è selezionato per assist. MF.

Assist. MF

Utilizzare **AF/MF** **IMPOSTAZIONE AF/MF > ASSIST. MF** (📖 165) nei menu foto o **AF/MF** **IMPOSTAZIONE AF/MF > ASSIST. MF** (📖 218) nei menu filmati per scegliere un'opzione di controllo messa a fuoco.

 Le opzioni di controllo messa a fuoco per i filmati sono diverse da quelle per la fotografia di immagini fisse.

- **IMMAGINE DIGITALE SPEZZATA:** visualizza un'immagine divisa al centro dell'inquadratura. Inquadrare il soggetto nell'area di divisione immagine e ruotare la ghiera di messa a fuoco finché le quattro parti dell'immagine divisa non siano allineate correttamente.
- **MICROPRISMA DIGITALE:** un modello di griglia che enfatizza la sfocatura viene visualizzato quando il soggetto non è messo a fuoco, scomparendo per essere sostituito da un'immagine nitida quando il soggetto è a fuoco.

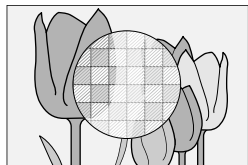
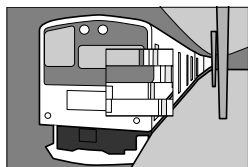

- **EVIDENZ. FOCUS PEAK:** evidenzia i contorni ad alto contrasto. Ruotare la ghiera messa a fuoco fino a quando il soggetto non è evidenziato.



- **MISURATORE DI MESSA A FUOCO:** viene visualizzato un misuratore sotto il punto di messa a fuoco che indica se la messa a fuoco è davanti o dietro al soggetto. La lancetta oscilla verso sinistra quando la messa a fuoco si trova davanti al soggetto e verso destra quando si trova dietro al soggetto. Regolare la messa a fuoco in modo che la lancetta punti direttamente verso l'alto.

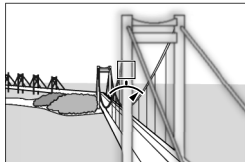



Il display si inverte quando  **Senso antiorario** è selezionato per

 **IMPOSTAZIONI PULSANTI/GHIERE > IMPOSTAZ. ZOOM/MESSA A FUOCO > ROTAZIONE GHIERA MESSA A FUOCO.**

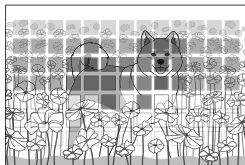
- **FOCUS MAP:** gli indicatori quadrati vengono visualizzati nelle cornici di messa a fuoco per indicare i punti che sono a fuoco e quelli che non lo sono distinguendoli per colore. Un indicatore verde viene visualizzato su un punto di messa a fuoco sul soggetto e su un punto posto alla stessa distanza del soggetto. Un indicatore giallo viene visualizzato su un punto davanti alla posizione di messa a fuoco e un indicatore blu viene visualizzato su un punto dietro la posizione di messa a fuoco.



È possibile cambiare i colori degli indicatori in monocromatico tramite

 **IMPOSTAZIONE AF/MF >  ASSIST. MF** nel menu filmati. Con questa indicazione, un indicatore bianco viene visualizzato su un punto davanti alla posizione di messa a fuoco e un indicatore nero viene visualizzato su un punto dietro la posizione di messa a fuoco.

- Gli indicatori potrebbero non venire visualizzati per i soggetti difficili da acquisire con la messa a fuoco automatica ( 102).

Sensibilità

Regolare la sensibilità della fotocamera alla luce.

Impostare la sensibilità utilizzando **IMPOSTAZIONE RIPRESA > ISO**.

Opzione	Descrizione
AUTO1 AUTO2 AUTO3	La sensibilità viene regolata automaticamente in risposta alle condizioni di scatto in base alla combinazione di sensibilità standard e massima e tempo di posa più lungo scelta per IMPOSTAZIONE RIPRESA > ISO . Scegliere tra AUTO1 , AUTO2 e AUTO3 (109).
160–12800	Regolare la sensibilità manualmente. Il valore selezionato viene visualizzato sul display.
L (80/100/125) H (25600/51200)	Scegliere per circostanze speciali. Si noti che la macchiettatura potrebbe apparire in foto scattate a H , mentre L riduce la gamma dinamica.

- La sensibilità non viene ripristinata allo spegnimento della fotocamera.
- Se lo si desidera, è possibile utilizzare **IMPOSTAZIONI PULSANTI/GHIERE > IMPOSTAZ. GHIERE COMANDO** per configurare la fotocamera in modo che la sensibilità ISO possa essere regolata mediante la ghiera di comando anteriore o posteriore.

Regolazione della sensibilità

È possibile utilizzare valori alti per ridurre la sfocatura quando l'illuminazione è scarsa, mentre valori più bassi consentono tempi di posa più lunghi o diaframmi più aperti in condizioni di luce intensa; si noti, tuttavia, che sulle foto scattate con sensibilità elevate potrebbe apparire un effetto macchiettatura.

AUTO

Scegliere la sensibilità di base, la sensibilità massima e la velocità dell'otturatore minima per **AUTO1**, **AUTO2** e **AUTO3**.

Voce	Opzioni	Predefinito		
		AUTO1	AUTO2	AUTO3
SENSIBILITÀ PREDEFINITA	160–12800	160		
SENSIBILITÀ MASSIMA	400–12800	800	3200	12800
VELOC. OTTUR. MIN.	$\frac{1}{4000}$ –30 SEC, AUTO	AUTO		

La fotocamera sceglie automaticamente una sensibilità tra i valori predefinito e massimo; la sensibilità sarà portata sopra il valore predefinito solo se il tempo di posa necessario per l'esposizione ottimale diventerebbe più lungo rispetto al valore selezionato per **VELOC. OTTUR. MIN.**.





- 
 Se il valore selezionato per **SENSIBILITÀ PREDEFINITA** è superiore a quello selezionato per **SENSIBILITÀ MASSIMA**, **SENSIBILITÀ PREDEFINITA** sarà impostata sul valore selezionato per **SENSIBILITÀ MASSIMA**.
- La fotocamera può selezionare velocità dell'otturatore più lente di **VELOC. OTTUR. MIN.** se le immagini sarebbero ancora sottoesposte al valore selezionato per **SENSIBILITÀ MASSIMA**.
- Se **AUTO** è selezionato per **VELOC. OTTUR. MIN.**, la fotocamera regola automaticamente la velocità minima dell'otturatore in base alla lunghezza focale dell'obiettivo (l'impostazione rimane la stessa indipendentemente dall'attivazione o disattivazione della stabilizzazione dell'immagine).

Misurazione

Scegliere come la fotocamera misura l'esposizione.

IMPOSTAZIONE RIPRESA > FOTOMETRIA offre una scelta tra le seguenti opzioni di misurazione:

! L'opzione selezionata avrà effetto solo se **OFF** è selezionato per **IMP. RICON. FACCIALE/OCCHI** e **IMPOSTAZIONI DI RILEVAMENTO SOGGETTO** nel menu **IMPOSTAZIONE AF/MF**.

Modalità	Descrizione
 MULTI	La fotocamera determina immediatamente l'esposizione in base a un'analisi di composizione, colore e distribuzione della luminosità. Consigliato nella maggior parte delle situazioni.
 PONDERATA AL CENTRO	La fotocamera misura l'intero fotogramma ma assegna il peso massimo all'area centrale.
 SPOT	La fotocamera misura le condizioni di illuminazione in un'area equivalente al 2% dell'inquadratura. Raccomandato con soggetti in controluce e in altri casi in cui lo sfondo è più luminoso o più scuro del soggetto principale.
 MEDIA	L'esposizione viene impostata sulla media per l'intera foto. Fornisce un'esposizione costante in scatti multipli con la stessa luminosità ed è particolarmente adatta per i paesaggi e i ritratti di soggetti vestiti di bianco o nero.

🔧 Per misurare il soggetto nell'area di messa a fuoco selezionata, scegliere **ON** per **IMPOSTAZIONE AF/MF > INTERLOCK SPOT AE & FUOCO** (📖 167).

Compensazione dell'esposizione

Regolare l'esposizione.

Ruotare la ghiera di comando posteriore per regolare l'esposizione.

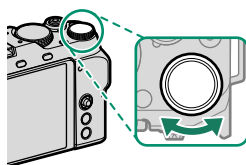

- La ghiera di comando utilizzata in questo ruolo può essere scelta utilizzando **IMPOSTAZIONI PULSANTI/GHIERE > IMPOSTAZ. GHIERE COMANDO**.
 - In modalità manuale, assegnare **COMPENSAZIONE ESPOSIZ.** alla ghiera di comando anteriore o alla ghiera di comando posteriore.
 - La quantità di compensazione disponibile varia in base al modo di ripresa.
 - La compensazione dell'esposizione può essere visualizzata in anteprima nel display di ripresa, anche se il display potrebbe non riflettere con precisione i suoi effetti se:
 - la quantità di compensazione dell'esposizione è superiore a ± 3 EV,
 - **200% 200%** o **400% 400%** è selezionato per **GAMMA DINAMICA** o
 - **FORTE** o **DEBOLE** è selezionato per **PRIORITÀ GAMMA D**.
- La compensazione dell'esposizione può essere comunque visualizzata in anteprima sul monitor LCD premendo il pulsante di scatto a metà corsa. In modalità filmato, il display potrebbe non riflettere accuratamente gli effetti della compensazione dell'esposizione durante la registrazione F-Log o quando **200% 200%** o **400% 400%** è selezionato per **GAMMA DINAMICA**. Un'anteprima precisa può essere ottenuta selezionando la modalità **M** e regolando l'esposizione direttamente.

Blocco messa a fuoco/esposizione

La messa a fuoco e l'esposizione si bloccano quando il pulsante di scatto è premuto a metà corsa.

- 1 Posizionare il soggetto nel quadro fuoco e premere il pulsante di scatto a metà corsa per bloccare la messa a fuoco e l'esposizione. Messa a fuoco ed esposizione rimangono bloccate mentre si mantiene premuto a metà corsa il pulsante di scatto (blocco AF/AE).

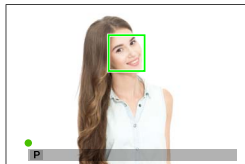

- 2 Premere il pulsante fino in fondo.

 Il blocco della messa a fuoco e dell'esposizione utilizzando il pulsante di scatto è disponibile solo quando **ON** è selezionato per **IMPOSTAZIONI PULSANTI/GHIERE > OTTURATORE AF, OTTURATORE AE.**

Altri controlli

Premendo il pulsante **AEL/AFL** si blocca sia la messa a fuoco sia l'esposizione.

- Mentre il controllo assegnato è premuto, la pressione del pulsante di scatto a metà corsa non terminerà il blocco.
- Se **ON/OFF BL. AE/AF** è selezionato per **IMPOSTAZIONI PULSANTI/GHIERE > MOD. BLOCCO AE/AF**, il blocco può essere terminato soltanto premendo il controllo una seconda volta.

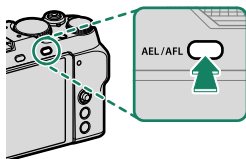

*Pulsante **AEL/AFL**
(blocco AE/AF)*

- Al pulsante **AEL/AFL** possono essere assegnate altre funzioni utilizzando **IMPOSTAZIONI PULSANTI/GHIERE > IMP. FUNZ. (Fn)**. Il blocco di esposizione e messa a fuoco può anche essere assegnato ad altri pulsanti funzione (📖 349).
- Il blocco di esposizione e quello di messa a fuoco possono essere eseguiti separatamente assegnandoli a pulsanti funzione diversi.

Bracketing

Variare automaticamente le impostazioni in una serie di immagini.

- 1 Premere il pulsante **DRIVE** per visualizzare le opzioni della modalità drive.

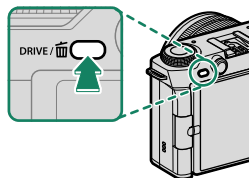

- 2 Premere la leva di messa a fuoco verso l'alto o verso il basso per evidenziare uno dei seguenti:

Opzione		Opzione	
ISO BKT ISO	114	BKT Bracketing	115
WB BKT BIL. BIANCO	115		

- 3 Premere la leva di messa a fuoco verso sinistra o verso destra per evidenziare le impostazioni di bracketing desiderate.
- 4 Premere **MENU/OK** per selezionare.
- 5 Scattare immagini.

ISO BKT ISO

Selezionare un valore di bracketing ($\pm 1/3$, $\pm 2/3$ o ± 1) sul display modalità drive. Ogni volta che si rilascia l'otturatore, la fotocamera scatta una foto alla sensibilità corrente e la elabora per creare due copie supplementari, una con sensibilità aumentata e l'altra con sensibilità diminuita del valore selezionato.

BKT BIL. BIANCO

Selezionare un valore di bracketing (± 1 , ± 2 o ± 3) nel display modalità drive. Ogni volta che si rilascia l'otturatore, la fotocamera effettua uno scatto e lo elabora per creare tre copie: una con l'impostazione di bilanciamento del bianco corrente, una con regolazione fine aumentata del valore selezionato e un'altra con regolazione fine diminuita del valore selezionato.

BKT Bracketing

BKT AE

Utilizzare  **IMPOSTAZIONE RIPRESA > IMPOSTAZIONE BKT AE** per scegliere la quantità di bracketing, l'ordine di bracketing e il numero di scatti. La fotocamera scatta il numero di scatti specificato in sequenza: uno utilizzando il valore misurato per l'esposizione, mentre gli altri sovra o sottoesposti di multipli del valore di bracketing selezionato.

 Indipendentemente dal valore di bracketing, l'esposizione non supererà i limiti del sistema di misurazione dell'esposizione.

BKT SIMUL. PELLICOLA

Ogni volta che viene rilasciato l'otturatore, la fotocamera effettua uno scatto e lo elabora per creare copie con impostazioni diverse di simulazione film, scelte usando  **IMPOSTAZIONE RIPRESA > BKT SIMUL. PELLICOLA**.

BKT GAMMA DINAMICA

A ciascuna pressione del pulsante di scatto, la fotocamera riprende tre scatti con differenti gamme dinamiche: 100% per il primo, 200% per il secondo e 400% per il terzo.

 Quando il bracketing della gamma dinamica è attivo, la sensibilità viene limitata a un minimo di ISO 640; la sensibilità precedentemente attiva viene ripresa quando termina il bracketing.

FOCUS BKT MESSA A FUOCO

Ogni volta che viene premuto il pulsante di scatto, la fotocamera scatta una serie di foto, variando la messa a fuoco con ciascuno scatto. La voce **IMPOSTAZIONE RIPRESA > IMPOSTAZIONE BKT MESSA A FUOCO** offre una scelta tra bracketing **MANUALE** e **AUTO**.

- Non regolare lo zoom durante lo scatto.
- È consigliato l'uso di un treppiedi.

MANUALE

Nella modalità **MANUALE**, l'utente sceglie quanto segue.

Opzione	Descrizione
FOTO	Scegliere il numero di scatti.
PAS.	Scegliere le modifiche della quantità di messa a fuoco con ciascuno scatto.
INTERVALLO	Scegliere l'intervallo tra scatti.

Messa a fuoco e FOTO/PAS.

La relazione tra la messa a fuoco e le opzioni scelte per **FOTO** e **PAS.** è mostrata nell'illustrazione.

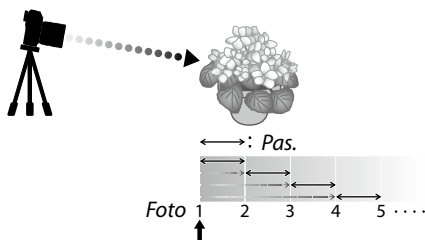

Posizione di messa a fuoco iniziale

- La messa a fuoco procede dalla posizione iniziale verso l'infinito.
- Piccoli valori di **PAS.** si traducono in piccole modifiche della messa a fuoco, valori più grandi in modifiche più grandi.
- Indipendentemente dall'opzione scelta per **FOTO**, la ripresa termina quando la messa a fuoco raggiunge infinito.

AUTO

Nella modalità **AUTO**, la fotocamera calcola **FOTO** e **PAS.** automaticamente.

- 1 Selezionare **IMPOSTAZIONE RIPRESA** nel menu di ripresa, evidenziare **IMPOSTAZIONE BKT MESSA A FUOCO** e premere **MENU/OK**.
- 2 Selezionare **AUTO** e scegliere un **INTERVALLO**.
Verrà visualizzata la vista attraverso l'obiettivo.

- 3 Mettere a fuoco l'estremità più vicina del soggetto e premere **MENU/OK**.
La distanza di messa a fuoco selezionata appare come **A** sull'indicatore della distanza di messa a fuoco.



 La stessa gamma di messa a fuoco può essere scelta mettendo a fuoco prima sull'estremità più lontana del soggetto.

- 4 Mettere a fuoco sull'estremità più lontana del soggetto e premere **DISP/BACK**.
La distanza di messa a fuoco selezionata (**B**) e l'intervallo di messa a fuoco (da **A** a **B**) appaiono sull'indicatore distanza di messa a fuoco.



 Invece di premere il pulsante **DISP/BACK**, è possibile premere **MENU/OK** e selezionare nuovamente **A**.

- 5 Scattare le foto.
La fotocamera calcolerà i valori di **FOTO** e **PAS.** automaticamente. Il numero di foto apparirà sul display.



Scatto continuo (Modalità burst)

Catturare il movimento in una serie di immagini.

- 1 Premere il pulsante **DRIVE** per visualizzare le opzioni della modalità drive.

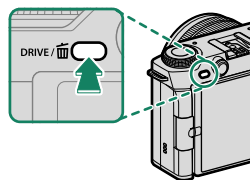

- 2 Se è selezionato **RAFFICA ALTA VELOCITÀ CH** o **RAFFICA BASSA VELOCITÀ CL**, la fotocamera scatta foto in modo continuo mentre il pulsante di scatto viene premuto.

La ripresa termina quando si rilascia il pulsante di scatto o la scheda di memoria è piena.

- ! Se il numero di file raggiunge 9999 prima di terminare la ripresa, le foto rimanenti verranno registrate in una nuova cartella.
- La ripresa termina quando la scheda di memoria è piena; la fotocamera registrerà tutte le foto scattate fino a quel punto. La ripresa in sequenza potrebbe non avviarsi se lo spazio disponibile sulla scheda di memoria è insufficiente.
- Le frequenze fotogrammi potrebbero rallentare mentre vengono scattate più foto.
- La frequenza fotogrammi varia con la scena, il tempo di posa, la sensibilità e il modo di messa a fuoco.
- In base alle condizioni di ripresa, le frequenze fotogrammi potrebbero rallentare o il flash potrebbe non attivarsi.
- I tempi di registrazione potrebbero aumentare durante la ripresa in sequenza.
- La scelta delle modalità raffica varia in base all'opzione selezionata per **IMPOSTAZIONE RIPRESA > TIPO OTTURATORE**.

Messa a fuoco ed esposizione

- Selezionare il modo di messa a fuoco **AF CONTINUO** per variare la messa a fuoco con lo scatto.
- Per variare l'esposizione con ciascuno scatto, selezionare **OFF** per **IMPOSTAZIONI PULSANTI/GHIERE > OTTURATORE AE.**



A seconda di fattori quali diaframma, sensibilità e compensazione dell'esposizione, l'esposizione non può essere regolata automaticamente.

HDR

Ogni volta che si preme il pulsante di scatto, la fotocamera effettua tre scatti, variando ogni volta l'esposizione, e li combina in un'unica immagine. La foto risultante conserva i dettagli in alte luci e ombre.

- 1 Premere il pulsante **DRIVE** per visualizzare le opzioni della modalità drive e selezionare **HDR**.

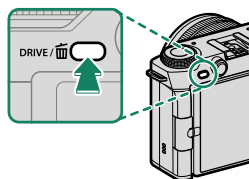



- 2 Scegliere la quantità di variazione della luminosità delle esposizioni.

Opzione	Descrizione
HDR AUTO	La gamma dinamica viene automaticamente impostata su un valore compreso tra 200% e 800%.
HDR200	La gamma dinamica è impostata su 200%.
HDR400	La gamma dinamica è impostata su 400%.
HDR800	La gamma dinamica è impostata su 800%.
HDR800 +	Le impostazioni della fotocamera vengono regolate per ottenere la massima variazione nella gamma dinamica.

- 3 Scattare le foto.
La fotocamera creerà un'immagine combinata.

- ❗ • Mantenere la fotocamera stabile.
- I risultati desiderati potrebbero non essere ottenuti se il soggetto si muove o se l'illuminazione o la composizione cambia durante la ripresa.
- L'immagine verrà ritagliata di una quantità molto piccola e la risoluzione diminuirà leggermente.
- La macchiatura potrebbe apparire in immagini scattate a valori più alti. Scegliere un valore in base alla scena.
- I valori di sensibilità "estesa" non sono supportati.
- A seconda delle opzioni selezionate per HDR e sensibilità, le immagini potrebbero non essere scattate al tempo di posa selezionato.
- Il flash non si attiva.

 Le immagini HDR sono indicate da un'icona  durante la riproduzione.

Panoramiche

Per creare una panoramica, seguire la guida sullo schermo.

- 1 Premere il pulsante **DRIVE** per visualizzare le opzioni della modalità drive e selezionare **PANORAMA**.

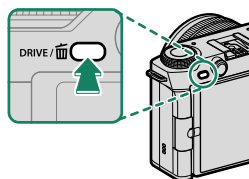



- 2 Per selezionare l'angolo di inquadratura della fotocamera durante lo scatto panoramico, premere la leva di messa a fuoco verso sinistra. Evidenziare una dimensione e premere **MENU/OK**.
- 3 Premere la leva di messa a fuoco verso destra per visualizzare le possibilità di scelta dell'inquadratura panoramica. Evidenziare una direzione di ripresa panoramica e premere **MENU/OK**.
- 4 Premere il pulsante di scatto fino in fondo per avviare la registrazione. Durante la registrazione non è necessario tenere premuto il pulsante di scatto.

- 5 Effettuare una panoramica con la fotocamera nella direzione indicata dalla freccia. La ripresa termina automaticamente quando si effettua la ripresa panoramica con la fotocamera fino alla fine delle guide e la panoramica è completa.



Per risultati ottimali

- Spostare lentamente la fotocamera in un piccolo cerchio a velocità costante
- Tenere la fotocamera parallela o ad angoli retti rispetto all'orizzonte e assicurarsi di eseguire la ripresa panoramica solo nella direzione indicata dalle guide
- Provare a effettuare una ripresa panoramica a una velocità diversa se non si ottengono i risultati desiderati
- Tenere i gomiti vicino al torace
- Utilizzare un treppiedi
- Per risultati ottimali, utilizzare un obiettivo con una lunghezza focale di 35 mm o inferiore (50 mm o inferiore in formato 35 mm).

-  • Se il pulsante dell'otturatore viene premuto fino in fondo prima di completare la panoramica, la ripresa termina e non potrà essere registrata una panoramica.
- L'ultima parte della panoramica potrebbe non essere registrata se la ripresa termina prima del completamento della panoramica.
 - Le panoramiche sono create da più foto e in alcuni casi la fotocamera potrebbe non essere in grado di unire perfettamente le foto.
 - Le panoramiche potrebbero risultare sfocate se il soggetto è scarsamente illuminato.
 - La ripresa potrebbe essere interrotta se la fotocamera effettua una ripresa panoramica troppo velocemente o troppo lentamente. Lo spostamento della fotocamera in una direzione diversa da quella illustrata annulla la ripresa.
 - In alcuni casi la fotocamera potrebbe registrare un angolo superiore o inferiore rispetto a quello selezionato.
 - I risultati desiderati potrebbero non essere ottenuti con:
 - Soggetti in movimento
 - Soggetti vicini alla fotocamera
 - Soggetti che non variano, come il cielo o un campo di erba
 - Soggetti in movimento costante, come onde e cascate
 - Soggetti che subiscono variazioni di luminosità notevoli
 - Se **ON** è selezionato per  **IMPOSTAZIONI PULSANTI/GHIERE > OTTURATORE AE**, l'esposizione per l'intera panoramica è determinata dal primo fotogramma.

Visualizzazione della panoramica

Con la panoramica visualizzata a schermo intero, premere la leva di messa a fuoco verso il basso per avviare la riproduzione della panoramica. Le panoramiche verticali scorrono verticalmente, le panoramiche orizzontali scorrono orizzontalmente.

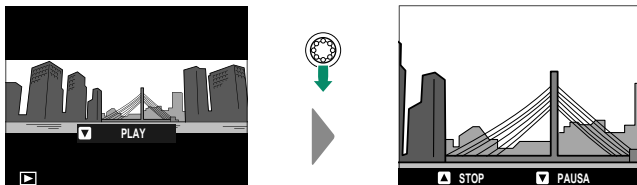

- In riproduzione a schermo intero, è possibile utilizzare la ghiera di comando posteriore per ingrandire o rimpicciolire le panoramiche.
- La riproduzione della panoramica è controllata tramite la leva di messa a fuoco.

Leva di messa a fuoco	Riproduzione a pieno formato	Riproduzione della panoramica	Riproduzione della panoramica in pausa
Su	—	Terminare la riproduzione	
Giù	Avviare la riproduzione	Mettere in pausa la riproduzione	Riprendere la riproduzione
Sinistra/destra	Visualizzare altre immagini	Scegliere la direzione della ripresa panoramica	Scorrere la panoramica manualmente

Esposizioni multiple

Creare una foto che combina esposizioni multiple.

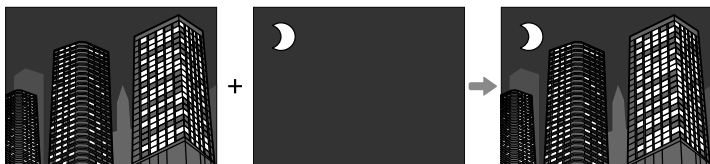

- 1 Premere il pulsante **DRIVE** per visualizzare le opzioni della modalità drive e selezionare **ESPOSIZ. MULTIPLA**.

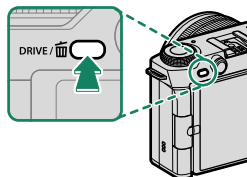

- 2 Scegliere una modalità di fusione.

Opzione	Descrizione
ADDITIVO	La fotocamera aggiunge insieme le esposizioni. Potrebbe essere necessario abbassare la compensazione dell'esposizione a seconda del numero di scatti.
MEDIA	La fotocamera ottimizza automaticamente l'esposizione per l'immagine finale. Lo sfondo in serie riprese senza modificare la composizione sarà esposto in modo ottimale.
LUMINOSO	La fotocamera confronta le esposizioni e sceglie solo il pixel più luminoso di ciascuna posizione. I colori possono essere mescolati a seconda della luminosità e tonalità.
SCURO	La fotocamera confronta le esposizioni e sceglie solo il pixel più scuro di ciascuna posizione. I colori possono essere mescolati a seconda della luminosità e tonalità.

- 3 Eseguire il primo scatto.

- 4 Premere **MENU/OK**. Il primo scatto viene visualizzato sovrapposto alla vista attraverso l'obiettivo e viene richiesto di effettuare il secondo scatto.



- Per ritornare al passaggio precedente e ripetere il primo scatto, premere la leva di messa a fuoco verso sinistra.
- Per salvare il primo scatto e uscire senza creare un'esposizione multipla, premere **DISP/BACK**.

- 5 Effettuare il secondo scatto, utilizzando la prima foto come guida.



- 6 Premere **MENU/OK**.
Le esposizioni combinate verranno visualizzate come guida alla composizione dello scatto successivo.



- Per ritornare al passaggio precedente e ripetere il secondo scatto, premere la leva di messa a fuoco verso sinistra.
- Per terminare la ripresa e creare un'esposizione multipla dagli scatti effettuati fino a questo punto, premere **DISP/BACK**.

- 7** Creare esposizioni aggiuntive.
Ciascuna foto può contenere fino a nove esposizioni.
- 8** Premere **DISP/BACK** per terminare la ripresa.
La fotocamera creerà l'immagine combinata e la ripresa di esposizioni multiple terminerà.

I menu di ripresa

6

IMPOSTAZIONE QUALITÀ IMMAGINE (Fotografia di immagini fisse)

Regolare le impostazioni di qualità dell'immagine per la fotografia di immagini fisse.

Per visualizzare le impostazioni di qualità immagine, premere **MENU/OK** nel display di ripresa foto e selezionare la scheda **IQ** (IMPOSTAZIONE QUALITÀ IMMAGINE).



 Le opzioni disponibili variano in base al modo ripresa selezionato.

DIMENSIONE IMM.

Scegliere le dimensioni e il rapporto aspetto ai quali si registrano le immagini fisse.

Opzione	Dimensioni imm.	Opzione	Dimensioni imm.
L 3:2	6240 × 4160	L 1:1	4160 × 4160
L 16:9	6240 × 3512		

Opzione	Dimensioni imm.	Opzione	Dimensioni imm.
M 3:2	4416 × 2944	M 1:1	2944 × 2944
M 16:9	4416 × 2488		

Opzione	Dimensioni imm.	Opzione	Dimensioni imm.
S 3:2	3120 × 2080	S 1:1	2080 × 2080
S 16:9	3120 × 1760		

Le seguenti opzioni sono disponibili in **MODALITÀ RICERCA SPORT** e quando **RIT 1,25X** è selezionato nella modalità scatto continuo:

Opzione	Dimensioni imm.	Opzione	Dimensioni imm.
M 3:2	4992 × 3328	M 1:1	3328 × 3328
M 16:9	4992 × 2808		

 **DIMENSIONE IMM.** non viene ripristinato quando si spegne la fotocamera o si seleziona un altro modo ripresa.

QUALITÀ IMM.

Scegliere un formato di file e un rapporto di compressione.

Opzione	Descrizione
FINE	Rapporti di compressione bassi vengono utilizzati per ottenere immagini di qualità più alta.
NORMAL	Rapporti di compressione più alti sono utilizzati per aumentare il numero di immagini che possono essere memorizzate.
FINE+RAW	Registrare sia immagini RAW sia immagini JPEG o HEIF di qualità fine.
NORMAL+RAW	Registrare sia immagini RAW sia immagini JPEG o HEIF di qualità normale.
RAW	Registrare solo immagini RAW.

I pulsanti funzione

Per attivare o disattivare la qualità dell'immagine RAW per un singolo scatto, assegnare **RAW** a un pulsante funzione (☰ 349). Premere il pulsante una volta per selezionare l'opzione nella colonna a destra, premere di nuovo per tornare all'impostazione originale (colonna a sinistra).

Opzione attualmente selezionata per QUALITÀ IMM.	Opzione selezionata premendo il pulsante funzione al quale è assegnato RAW
FINE	FINE+RAW
NORMAL	NORMAL+RAW
FINE+RAW	FINE
NORMAL+RAW	NORMAL
RAW	FINE

REGISTRAZIONE RAW

Scegliere se comprimere le immagini RAW.

Opzione	Descrizione
NON COMPRESSO	Le immagini RAW non vengono compresse.
COMPRESSO LOSSLESS	Le immagini RAW vengono compresse tramite un algoritmo reversibile che riduce la dimensione del file senza perdita dei dati di immagine. Le immagini possono essere visualizzate in FUJIFILM RAW Converter ¹ , Capture One ¹ , RAW FILE CONVERTER EX powered by SILKYPIX ² , FUJIFILM X RAW STUDIO o con altro software che supporti la compressione RAW “senza perdita”. La qualità è la stessa di NON COMPRESSO , ma i file risultanti sono dal 30 al 90 per cento circa della loro dimensione non compressa.
COMPRESSO	Le immagini RAW sono compresse usando un algoritmo “lossy” (con perdita) non reversibile. La qualità è quasi la stessa di NON COMPRESSO , ma i file risultanti sono dal 25 al 35 per cento circa della loro dimensione non compressa.

1 Per informazioni sui tempi di disponibilità del supporto, visitare:

<https://www.captureone.com/>

2 Per informazioni sui tempi di disponibilità del supporto, visitare:

<https://fujifilm-x.com/support/compatibility/software/raw-file-converter-ex-powered-by-silkypix/>

SELEZIONA JPEG/HEIF

Scegliere se le immagini vengono registrate in JPEG o HEIF.

Opzione	Descrizione
JPEG	Le immagini vengono registrate nel formato JPEG ampiamente supportato.
HEIF	Le immagini vengono registrate in HEIF, un formato con eccellente compressione, ma con opzioni limitate per la visualizzazione e la condivisione.



- **JPEG** viene selezionato automaticamente al posto di **HEIF** durante la fotografia ad esposizione multipla.
- Selezionando **HEIF** si disattiva **CHIAREZZA** e si imposta **SPAZIO COLORE** su **sRGB**.
- Le immagini HEIF vengono memorizzate sulla scheda di memoria come file con estensione ".HIF". Prima che le immagini possano essere visualizzate su un computer, è necessario cambiare l'estensione a ".HEIC". Ciò si verifica automaticamente quando le immagini HEIF sono caricate dalla fotocamera a un computer tramite USB.

IMPOSTAZ. GHIERA SIMULAZ. PELLICOLA

Simulazioni pellicola e filtri possono essere impostati quando la ghiera simulazione pellicola è impostata su **FS1**, **FS2**, **FS3** o **ACROS**.

FS1, FS2, FS3

Assegnare la simulazione pellicola che si desidera utilizzare a **FS1**, **FS2** e **FS3** sulla ghiera simulazione pellicola. Selezionare **ACROS** o **MONOCROMATICO** per selezionare anche un filtro da utilizzare.









ACROS

Impostare un filtro quando la ghiera simulazione pellicola è impostata su **ACROS**.

SIMUL. PELLICOLA

Simulare gli effetti di diversi tipi di pellicola, incluso il bianco e nero (con o senza filtri di colore). Scegliere una tavolozza in base al soggetto e al proprio intento creativo.

Opzione	Descrizione
 AUTO	La fotoc. selez. autom. la miglior mod. simulaz. pellicola in base a scena. Questa opzione è disponibile quando la ghiera di selezione modo viene impostata su AUTO .
 PROVIA/STANDARD	Adatto per un'ampia gamma di soggetti.
 Velvia/VIVACE	Colori vivaci. Adatto per paesaggi e natura.
 ASTIA/MORBIDA	Contrasto e colori soft.
 CLASSIC CHROME	Colore tenue e forte contrasto di ombre.
 REALA ACE	Fedele riproduzione dei colori con tonalità forti e adatto a varie tipologie di scene.
 PRO Neg. Hi	Ideale per ritratti con contrasto lievem. evidenziato.
 PRO Neg. Std	Tonalità neutra , adatta per post produzione. Ideale per ritratti con grad.tenui e ton.pelle.
 CLASSICO Neg.	Colore aumentato con tonalità forte per aumento profondità immagine.
 NOSTALGIC Neg.	Tinte ambrate e ricchi dettagli nelle zone scure adatta per stampa fotografica.
 ETERNA/CINEMA	Colori delicati e ricchi tono ombra adatto per film pellicola.
 ETERNA BLEACH BYPASS	Look esclusivo con bassa saturazione e alto contrasto adatto per foto e filmati.

Opzione	Descrizione
 ACROS	<p>Scatto in bianco e nero ricco di dettagli e nitido. Disponibile con i filtri giallo (Ye), rosso (R) e verde (G), che approfondiscono le sfumature di grigio corrispondenti a tinte complementari del colore selezionato.</p> <ul style="list-style-type: none">  ACROS+FILTRO Ye: aumenta leggermente il contrasto e scurisce il cielo.  ACROS+FILTRO R: aumenta notevolmente il contrasto e scurisce il cielo.  ACROS+FILTRO G: produce incarnati dai toni piacevoli nei ritratti.
 MONOCROMATICO	<p>Riprende in bianco e nero. Disponibile con i filtri giallo (Ye), rosso (R) e verde (G), che approfondiscono le sfumature di grigio corrispondenti a tinte complementari del colore selezionato.</p> <ul style="list-style-type: none">  MONOCROM. +FILTRO Ye: aumenta leggermente il contrasto e scurisce il cielo.  MONOCROMATICO +FILTRO R: aumenta notevolmente il contrasto e scurisce il cielo.  MONOCROMATICO +FILTRO G: produce incarnati dai toni piacevoli nei ritratti.
 SEPIA	<p>Riprende nella tonalità seppia.</p>

-  Le opzioni di simulazione film possono essere combinate con le impostazioni di tonalità e nitidezza.
- Le impostazioni di simulazione film sono accessibili anche tramite tasti di scelta rapida (📖 340).
- Per ulteriori informazioni, visitare:
<https://fujifilm-x.com/products/film-simulation/>

COLORE MONOCROMATICO

Aggiungere una sfumatura rossastra o bluastra (dominante colore calda o fredda) alle simulazioni film monocromatiche **A** ACROS e **B** MONOCROMATICO. Il colore può essere regolato sugli assi **WARM-COOL** e **G** (Verde)-**M** (Magenta).

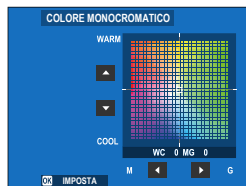

EFFETTO GRANA

Aggiungere un effetto sabbia alla pellicola.

DUREZZA

Opzione	Descrizione
FORTE	Scegliere per una grana più ruvida.
DEBOLE	Scegliere per una grana più uniforme.
OFF	Disattivare l'effetto.

DIMENSIONI

Opzione	Descrizione
GRANDE	Scegliere per una grana più grossa.
PICCOLO	Scegliere per una grana più fine.

EFFETTO CHROME

Aumentare la gamma di toni disponibili per il rendering di colori che tendono ad essere molto saturi, come rossi, gialli e verdi.

Opzione	Descrizione
FORTE	Scegliere per un effetto forte.
DEBOLE	Scegliere per un effetto debole.
OFF	Disattivare l'effetto.

EFFETTO CHROME BLU

Aumentare la gamma di toni disponibili per il rendering dei blu.

Opzione	Descrizione
FORTE	Scegliere per un effetto forte.
DEBOLE	Scegliere per un effetto debole.
OFF	Disattivare l'effetto.

BIL. BIANCO

Per colori naturali, scegliere un'opzione di bilanciamento bianco che corrisponda alla sorgente luminosa.

Opzione	Descrizione
 AUTO PRIORITÀ BIANCO	Il bilanciamento del bianco è regolato automaticamente. Scegliere per bianchi più bianchi nelle scene illuminate da lampadine a incandescenza.
AUTO	Il bilanciamento del bianco è regolato automaticamente.
 AUTO PRIORITÀ AMBIENTE	Il bilanciamento del bianco è regolato automaticamente. Scegliere per bianchi più caldi nelle scene illuminate da lampadine a incandescenza.
 PERSONALIZZATO 1	Misurare un valore per il bilanciamento del bianco.
 PERSONALIZZATO 2	
 PERSONALIZZATO 3	
 TEMPERATURA COLORE	Scegliere una temperatura colore.
 LUCE DIURNA	Per soggetti sotto la luce diretta del sole.
 OMBRA	Per soggetti in ombra.
 LUCE FLUORESCENTE -1	Utilizzare con luci fluorescenti "diurne".
 LUCE FLUORESCENTE -2	Utilizzare con luci fluorescenti "bianco caldo".
 LUCE FLUORESCENTE -3	Utilizzare con luci fluorescenti "bianco freddo".
 INCANDESCENZA	Utilizzare con luci a incandescenza.
 SUBACQUEO	Riduce la dominante blu tipicamente associata alla luce subacquea.

- In condizioni in cui **AUTO** non produce i risultati desiderati—per esempio, in determinate condizioni di illuminazione o nei primi piani di soggetti di ritratto—utilizzare il bilanciamento del bianco personalizzato o scegliere un'opzione di bilanciamento del bianco adatta alla sorgente luminosa.
- Il bilanciamento del bianco viene regolato per l'illuminazione con flash solo nelle modalità **AUTO**, **AUTO PRIORITÀ BIANCO**, **AUTO PRIORITÀ AMBIENTE** e **SUBACQUEO**. Spegnerne il flash utilizzando altre opzioni di bilanciamento del bianco.
- Le opzioni di bilanciamento del bianco sono accessibili anche tramite tasti di scelta rapida (☰ 340).

Regolazione fine del bilanciamento del bianco

Premendo **MENU/OK** dopo aver selezionato un'opzione di bilanciamento del bianco viene visualizzata una finestra di dialogo di regolazione fine; utilizzare la leva di messa a fuoco per una regolazione fine del bilanciamento del bianco.



- Per uscire senza effettuare la regolazione fine del bilanciamento del bianco, premere **DISP/BACK** dopo aver selezionato un'opzione di bilanciamento del bianco.
- Durante la regolazione fine del bilanciamento del bianco non è possibile inclinare la leva di messa a fuoco in diagonale.

Bilanciamento del bianco personalizzato

Scegliere \mathcal{Q}_1 , \mathcal{Q}_2 o \mathcal{Q}_3 per regolare il bilanciamento del bianco per condizioni di luce insolite utilizzando un oggetto bianco come riferimento (possono essere utilizzati anche oggetti colorati per dare alla foto una dominante di colore). Viene visualizzato un target di bilanciamento del bianco; posizionare e dimensionare il target in modo che sia riempito dall'oggetto di riferimento, quindi premere il pulsante di scatto fino in fondo per misurare il bilanciamento del bianco (per selezionare il valore personalizzato più recente e uscire senza effettuare la misurazione del bilanciamento del bianco, premere **DISP/BACK** o premere **MENU/OK** per selezionare il valore più recente e visualizzare la finestra di dialogo per la regolazione fine).



- Se viene visualizzato **"COMPLETATO!"**, premere **MENU/OK** per impostare il bilanciamento del bianco sul valore misurato.
- Se viene visualizzato **"SOTTOESPOSTO"**, aumentare la compensazione dell'esposizione e riprovare.
- Se viene visualizzato **"SOVRAESPOSTO"**, ridurre la compensazione dell'esposizione e riprovare.



K: Temperatura colore

Regolare il bilanciamento del bianco affinché corrisponda alla temperatura di colore della sorgente luminosa.

 La temperatura di colore può essere regolata per rendere le immagini "più calde" o "più fredde" o per produrre deliberatamente colori che differiscono radicalmente da quelli della vita reale.

- 1 Selezionare **K** nel menu di bilanciamento del bianco.
Verrà visualizzata l'opzione attualmente selezionata per la temperatura di colore.

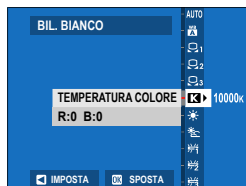

- 2 Modificare la temperatura di colore utilizzando la leva di messa a fuoco, quindi premere **MENU/OK**.
Verrà visualizzata una finestra di dialogo di regolazione fine.



- È inoltre possibile regolare la temperatura di colore in incrementi di 10 K ruotando la ghiera di comando posteriore.
- Scegliere da valori compresi tra 2.500 e 10.000 K.
- Per uscire senza effettuare la regolazione fine del bilanciamento del bianco, premere **DISP/BACK** dopo aver scelto una temperatura di colore.

- 3 Evidenziare una quantità di regolazione fine usando la leva di messa a fuoco.
- 4 Premere **MENU/OK**.
Le modifiche saranno applicate. La temperatura di colore selezionata verrà visualizzata nel display.

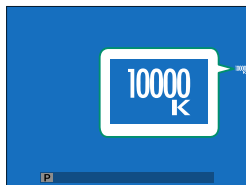





Temperatura colore





La temperatura colore è una misura oggettiva del colore di una sorgente di luce, espressa in Kelvin (K). Le sorgenti di luce con una temperatura colore vicina a quella della luce diretta del sole appaiono bianche; le sorgenti di luce con una temperatura colore inferiore hanno una dominante gialla o rossa, mentre quelle con una temperatura colore superiore si tingono di blu.

GAMMA DINAMICA

Regolare la gamma dinamica. Le gamme dinamiche ampie riducono la perdita di dettaglio nelle alte luci per risultati più naturali con scene ad alto contrasto o in controluce.

Opzione		Descrizione
AUTO	 100%	Scegliere per aumentare il contrasto. 
	 200%	
 400%		Ridurre la perdita di dettagli nelle alte luci.

 La macchiettatura potrebbe apparire in immagini scattate a valori più alti. Scegliere un valore in base alla scena.

-  Se è selezionato **AUTO**, la fotocamera sceglierà automaticamente  **100%** o  **200%** in base al soggetto e alle condizioni di ripresa. Il tempo di posa e il diaframma verranno visualizzati quando il pulsante di scatto viene premuto a metà corsa.
-  **200%** è disponibile a sensibilità da ISO 320 a ISO 12800,  **400%** a sensibilità da ISO 640 a 12800.

PRIORITÀ GAMMA D

Ridurre la perdita di dettagli nelle zone di alte luci e ombre per risultati naturali quando si fotografano scene ad alto contrasto.

Opzione	Descrizione
AUTO	Il contrasto viene regolato automaticamente in risposta alle condizioni di illuminazione.
FORTE	Regolare la gamma dinamica di una grande quantità per scene con contrasto molto alto.
DEBOLE	Regolare la gamma dinamica di una quantità minore per scene con contrasto moderatamente alto.
OFF	Riduzione del contrasto disattivata.



- **DEBOLE** è disponibile a sensibilità da ISO 320 a ISO 12800, **FORTE** a sensibilità da ISO 640 a 12800.
- Quando è selezionata un'opzione diversa da **OFF**, **CURVA TONO** e **GAMMA DINAMICA** saranno regolati automaticamente; se si desidera regolare manualmente queste impostazioni, scegliere **OFF**.

CURVA TONO

Con riferimento a una curva di tono, regolare l'aspetto di alte luci o ombre, rendendole più intense o più morbide. Scegliere valori più alti per rendere più intense le ombre e le alte luci, valori più bassi per renderle più morbide.



Opzione	Descrizione
EVIDENZI.	Da -2 a +4
OMBRE	Da -2 a +4

COLORE

Regolare la densità di colore.

Opzioni									
-4	-3	-2	-1	0	+1	+2	+3	+4	

NITIDEZZA

Rendere i contorni più nitidi o più morbidi.

Opzioni									
-4	-3	-2	-1	0	+1	+2	+3	+4	

NR SU ALTI ISO

Ridurre il disturbo nelle immagini scattate ad alte sensibilità. Scegliere valori più alti per ridurre il disturbo e uniformare i contorni, valori più bassi per lasciare visibili i contorni.

Opzioni									
-4	-3	-2	-1	0	+1	+2	+3	+4	

LV MIGL. RITRATTO

Scegliere il livello di miglioramento del ritratto.

Opzioni			
DEBOLE	MEDIO	FORTE	OFF

CHIAREZZA

Aumentare la definizione mentre si modificano i toni nelle alte luci e nelle ombre il meno possibile. Scegliere valori più alti per una definizione aumentata, valori più bassi per un effetto più morbido.

Opzioni										
-5	-4	-3	-2	-1	0	+1	+2	+3	+4	+5

 L'elaborazione aggiuntiva richiesta con impostazioni diverse da 0 aumenta il tempo necessario per salvare ciascuno scatto.

 La chiarezza viene regolata automaticamente quando la ghiera di selezione modo si trova in posizione **AUTO**.

NR x ESPOS. LUNGA

Selezionare **ON** per ridurre la macchiettatura nelle esposizioni prolungate.

Opzioni	
ON	OFF

 L'elaborazione aggiuntiva richiesta quando si seleziona **ON** aumenta il tempo di salvataggio.

LENS. MOD. OPTIM.

Selezionare **ON** per migliorare la definizione regolando per la diffrazione e la lieve perdita di messa a fuoco ai bordi dell'obiettivo.

Opzioni	
ON	OFF

SPAZIO COLORE

Scegliere la gamma di colori disponibile per la riproduzione del colore.

Opzione	Descrizione
sRGB	Consigliato nella maggior parte delle situazioni.
Adobe RGB	Per stampa commerciale.

MAPPATURA PIXEL

Utilizzare questa opzione se si notano punti luminosi nelle immagini o nei filmati.

- 1 Premere **MENU/OK** nel display di ripresa e selezionare la scheda **IMPOSTAZIONE QUALITÀ IMMAGINE**.
- 2 Evidenziare **MAPPATURA PIXEL** e premere **MENU/OK** per eseguire la mappatura pixel.



- I risultati non sono garantiti.
- Assicurarsi che la batteria sia completamente carica prima di avviare la mappatura pixel.
- La mappatura pixel non è disponibile quando la temperatura della fotocamera è elevata.
- L'elaborazione può richiedere diverse decine di secondi.

📷 MODIF./SALVA IMPOST. PERS.

Salvare le impostazioni personalizzate della fotocamera per le situazioni più comuni. Le impostazioni salvate possono essere richiamate ruotando la ghiera di selezione modo nelle posizioni da **C1 (PERSONALIZZATO 1)** a **C4 (PERSONALIZZATO 4)** (📖 86).

AGGIORN. AUTOM. IMP. PERS.

Scegliere se le modifiche alle impostazioni personalizzate salvate vengono applicate automaticamente.



Opzione	Descrizione
ABILITA	Le modifiche ai gruppi di impostazioni personalizzate da PERSONALIZZATO 1 a PERSONALIZZATO 4 si applicano automaticamente.
DISABIL.	Le modifiche non vengono applicate automaticamente. Eventuali modifiche alle impostazioni personalizzate devono essere applicate manualmente (📖 88).

📷 👤 IMPOSTAZ. MODALITÀ PERSONALIZZATA

Scegliere se il gruppo di impostazioni personalizzate attuale deve essere utilizzato per la fotografia di fermi immagine o la registrazione di video (📖 86).

IMP. ADATTATORE

Regolare le impostazioni per gli obiettivi collegati tramite un adattatore per montaggio. La fotocamera può memorizzare le impostazioni per più obiettivi (da **OBIETT1** a **OBIETT6**).

-  • **CORREZ DISTORS**, **CORREZ. VIRAGGIO COLORE** e **CORREZ. VIGNETTATURA** sono disponibili con obiettivi collegati tramite un adattatore M-mount.
- Eventuali modifiche apportate utilizzando questa voce si applicano anche in modalità filmato ( 212).

IMP LUNGH FOCAL

Immettere la lunghezza focale effettiva dell'obiettivo.



CORREZ DISTORS

Scegliere tra le opzioni **FORTE**, **MEDIO** o **LIEVE** per correggere la distorsione **BARILE** o **CUSCINO**.



CORREZ. VIRAGGIO COLORE

Le variazioni del colore (aloni) tra il centro e i bordi della foto possono essere regolate separatamente per ciascun angolo.

Per utilizzare la correzione aloni colore, seguire i passaggi di seguito.

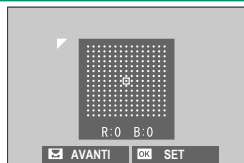

- 1 Ruotare la ghiera di comando posteriore per scegliere un angolo. L'angolo selezionato viene indicato da un triangolo.
- 2 Utilizzare la leva di messa a fuoco per regolare l'ombreggiatura finché non vi è alcuna differenza visibile di colore tra l'angolo selezionato e il centro dell'immagine.
 - Premere la leva di messa a fuoco verso sinistra o verso destra per regolare i colori sull'asse ciano-rosso.
 - Premere la leva di messa a fuoco verso l'alto o verso il basso per regolare i colori sull'asse blu-giallo.



Per determinare la quantità richiesta, regolare la correzione aloni colore mentre si scattano foto di un cielo blu o di un foglio di carta grigio.

CORREZ. VIGNETTATURA

Selezionare da valori compresi tra -5 e $+5$. Scegliere valori positivi aumenta l'illuminazione periferica, mentre scegliere valori negativi riduce l'illuminazione periferica. I valori positivi sono consigliati per obiettivi d'epoca, i valori negativi per creare l'effetto di immagini scattate con un obiettivo antico o con uno stenoscopio.

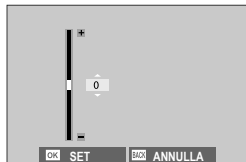

 Per determinare la quantità necessaria, regolare la correzione illuminazione periferica mentre si scattano foto di un cielo blu o di un foglio di carta grigio.

MODIFICA NOME OBIETTIVO

Cambiare il nome dell'obiettivo.

IMPOSTAZIONE AF/MF (Fotografia di immagini fisse)

Regolare le impostazioni di messa a fuoco per la fotografia di immagini fisse.

Per visualizzare le impostazioni AF/MF, premere **MENU/OK** nel display di ripresa foto e selezionare la scheda **AF/MF** (**IMPOSTAZIONE AF/MF**).

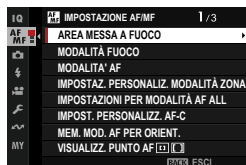

 Le opzioni disponibili variano in base al modo ripresa selezionato.

AREA MESSA A FUOCO

Scegliere l'area messa a fuoco per la messa a fuoco automatica, la messa a fuoco manuale e lo zoom di messa a fuoco ( 100).

MODALITÀ FUOCO

Scegliere il modo in cui la fotocamera mette a fuoco ( 96).

MODALITÀ AF

Scegliere la modalità AF per i modi fuoco **AF-S** e **AF-C** ( 98).

IMPOSTAZ. PERSONALIZ. MODALITÀ ZONA

Creare zone di messa a fuoco personalizzate da utilizzare quando **ZONA** è selezionato per **MODALITA' AF**.

Opzione		
PERSONALIZ. MOD. ZONA 1	PERSONALIZ. MOD. ZONA 2	PERSONALIZ. MOD. ZONA 3

IMPOSTAZIONI PER MODALITÀ AF ALL

Scegliere l'area di messa a fuoco da selezionare quando **MODALITA' AF** è **TUTTO**. È possibile far corrispondere lo stile di ripresa e impostare solo l'area di messa a fuoco da utilizzare. Questa può essere impostata individualmente per quando la modalità di messa a fuoco è **AF SINGOLO (AF-S)** o **AF CONTINUO (AF-C)**.

Opzione	
AF-S	AF-C

IMPOST. PERSONALIZZ. AF-C

Selezionare le opzioni di tracciamento messa a fuoco per **AF CONTINUO** modalità fuoco. Scegliere tra Impostazione 1 (**IMPOSTAZIONE 1**) a 5 (**IMPOSTAZIONE 5**) in base al soggetto o selezionare **IMPOSTAZIONE 6 PERSONALIZZAZIONE** per le opzioni di tracciamento personalizzare.

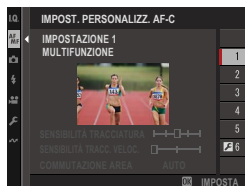

Opzione	Descrizione
IMPOSTAZIONE 1 MULTIFUNZIONE	Un'opzione standard di tracciamento che funziona bene con la gamma tipica di soggetti in movimento.
IMPOSTAZIONE 2 IGNORA OSTACOLI E CONTINUA A TRACCIARE SOGGETTO	Il sistema di messa a fuoco tenta di tracciare il soggetto prescelto. Scegliere con soggetti difficili da mantenere nell'area messa a fuoco o se è probabile che altri oggetti entrino nell'area messa a fuoco con il soggetto.
IMPOSTAZIONE 3 PER SOGGETTI CHE ACCELERANO/DECELERANO	Il sistema di messa a fuoco tenta di compensare per l'accelerazione o la decelerazione del soggetto. Scegliere per i soggetti portati a rapidi cambiamenti di velocità.
IMPOSTAZIONE 4 PER SOGGETTI CHE APPAIONO IMPROVVISAMENTE	Il sistema tenta di mettere a fuoco rapidamente soggetti che entrano nell'area messa a fuoco. Scegliere per i soggetti che appaiono improvvisamente o quando si cambiano rapidamente i soggetti.
IMPOSTAZIONE 5 PER SOGGETTI CHE VAGANO E ACCELERANO/DECELERANO	Scegliere per soggetti difficili da tracciare portati non solo a cambiamenti improvvisi di velocità, ma anche a grandi movimenti da anteriore a posteriore e da sinistra a destra.
IMPOSTAZIONE 6 PERSONALIZZAZIONE	Regolare SENSIBILITÀ TRACCIATURA , SENSIBILITÀ TRACC. VELOC. e COMMUTAZIONE AREA secondo le proprie preferenze in base ai valori per i gruppi 1-5 (☰ 154, 156).

Opzioni di tracciamento messa a fuoco

I singoli parametri che fanno parte di un'impostazione di tracciamento messa a fuoco sono descritti di seguito.

SENSIBILITÀ TRACCIATURA

Questo parametro determina il tempo di attesa della fotocamera per attivare la messa a fuoco quando un oggetto entra nell'area messa a fuoco dietro o davanti al soggetto corrente. Più alto è il valore, più lungo è il tempo di attesa della fotocamera.



Opzioni

0

1

2

3

4

- ! Maggiore è il valore, più è lungo il tempo che la fotocamera impiega per mettere nuovamente a fuoco quando si tenta di cambiare soggetti.
- Minore è il valore, più è probabile che la fotocamera commuti la messa a fuoco dal soggetto ad altri oggetti nell'area messa a fuoco.

SENSIBILITÀ TRACC. VELOC.

Questo parametro determina il grado di sensibilità del sistema di tracciamento rispetto ai cambiamenti di velocità del soggetto. Maggiore è il valore, maggiore è la precisione con cui il sistema tenta di rispondere al movimento improvviso.



Opzioni

0

1

2



- ! Maggiore è il valore, più la fotocamera avrà difficoltà nel mettere a fuoco in situazioni in cui l'autofocus non ha una buona esecuzione, per esempio quando il soggetto è altamente riflettente o a basso contrasto.

COMMUTAZIONE AREA

Questo parametro determina l'area messa a fuoco alla quale viene data priorità nella zona AF.



Opzione	Descrizione
ANTERIORE	La zona AF assegna priorità ai soggetti più vicini alla fotocamera.
AUTO	La fotocamera blocca la messa a fuoco sul soggetto nella parte centrale della zona e quindi commuta le aree messe a fuoco, se necessario, per tracciarlo.
CENTRALE	La zona AF assegna priorità ai soggetti nella parte centrale della zona.

 Questa opzione ha effetto solo quando  **ZONA** è selezionato per modalità AF.

Valori impostati

I valori dei parametri per i diversi gruppi sono elencati di seguito.

	SENSIBILITÀ TRACCIATURA	SENSIBILITÀ TRACC. VELOC.	COMMUTAZIONE AREA
IMPOSTAZIONE 1	2	0	AUTO
IMPOSTAZIONE 2	3	0	CENTRALE
IMPOSTAZIONE 3	2	2	AUTO
IMPOSTAZIONE 4	0	1	ANTERIORE
IMPOSTAZIONE 5	3	2	AUTO

Opzioni di tracciamento messa a fuoco personalizzata

Seguire i passaggi di seguito per regolare le impostazioni per il gruppo 6.

- 1 Selezionare **IMPOST. PERSONALIZZ. AF-C > IMPOSTAZIONE 6 PERSONALIZZAZIONE.**



- 2 Evidenziare le voci utilizzando la leva di messa a fuoco e ruotare la ghiera di comando anteriore per cambiare. Per ripristinare le impostazioni ai valori originali, premere .
- 3 Premere **DISP/BACK** al termine delle impostazioni.

MEM. MOD. AF PER ORIENT.

Scegliere se la modalità AF utilizzata quando la fotocamera è in orientamento verticale viene memorizzata separatamente da quella utilizzata quando la fotocamera è in orientamento orizzontale.

Opzione	Descrizione
OFF	Le stesse impostazioni vengono utilizzate in entrambi gli orientamenti.
SOLO AREA M. FUOCO	L'area messa a fuoco per ciascun orientamento può essere selezionata separatamente.
ON	Il modo fuoco e l'area di messa a fuoco possono essere selezionati separatamente.

VISUALIZZ. PUNTO AF  

Scegliere se visualizzare i singoli quadri fuoco quando **ZONA** o **WIDE/TRACKING** è selezionato per  **IMPOSTAZIONE AF/MF > MODALITA' AF.**

Opzioni	
ON	OFF

PUNTO DI MESSA A FUOCO WRAP

Scegliere se la selezione dell'area di messa a fuoco è limitata dai bordi del display o è "circolare" da un bordo del display all'altro.

Opzione	Descrizione
ABILITA	La selezione dell'area di messa a fuoco è "circolare" da un bordo del display all'altro.
DISABIL.	La selezione dell'area di messa a fuoco è limitata dai bordi del display.

NUMERO PUNTI MESSA A FUOCO

Scegliere il numero di punti di messa a fuoco disponibili per la selezione del punto di messa a fuoco nel modo fuoco manuale o quando **PUNTO SINGOLO** è selezionato per **MODALITA' AF**.

Opzione	Descrizione
117 PUNTI(9×13)	Selezionare tra 117 punti di messa a fuoco disposti in una griglia di 9 per 13 punti.
425 PUNTI(17×25)	Selezionare tra 425 punti di messa a fuoco disposti in una griglia di 17 per 25 punti.

PRE-AF

Se è selezionato **ON**, la fotocamera continuerà a regolare la messa a fuoco anche quando il pulsante di scatto non è premuto a metà corsa. La fotocamera regola continuamente la messa a fuoco, permettendo di mettere a fuoco più velocemente quando il pulsante di scatto viene premuto a metà corsa. La scelta di questa opzione aiuta a prevenire gli scatti mancati.

Opzioni	
ON	OFF

 La scelta di **ON** aumenta il consumo della batteria.

LUCE ASSIST. AF

Se viene selezionato **ON**, l'illuminatore ausiliario AF si accende per assistere l'autofocus.

Opzioni	
ON	OFF

-  • In alcune circostanze la fotocamera potrebbe non essere in grado di mettere a fuoco utilizzando l'illuminatore ausiliario AF.
- Se la fotocamera non è in grado di effettuare la messa a fuoco, provare aumentando la distanza dal soggetto.
 - Evitare di puntare l'illuminatore ausiliario AF direttamente negli occhi del soggetto.

IMP. RICON. FACCIALE/OCCHI

Se la fotocamera rileva i volti umani, li assegna priorità sullo sfondo e regola le impostazioni in modo appropriato per i ritratti quando si impostano la messa a fuoco e l'esposizione. È inoltre possibile scegliere se la fotocamera mette a fuoco l'occhio sinistro o destro quando il rilevamento del volto è attivo.



Opzione	Descrizione
RICONOSCIMENTO FACCIALE ON	<p>Regolare le impostazioni per il rilevamento intelligente dei volti. È inoltre possibile regolare le impostazioni di rilevamento occhi.</p> <ul style="list-style-type: none">•  OCCHI OFF: solo rilevamento intelligente dei volti.•  OCCHI AUTOMATICO: la fotocamera sceglie automaticamente quale occhio mettere a fuoco quando viene rilevato un volto.•  PRIORITÀ OCCHI DX: La fotocamera mette a fuoco di preferenza l'occhio destro dei soggetti rilevati tramite il rilevamento intelligente dei volti.•  PRIOR. OCCHIO SX: La fotocamera mette a fuoco di preferenza l'occhio sinistro dei soggetti rilevati tramite il rilevamento intelligente dei volti.
OFF	Rilevamento intelligente dei volti e priorità occhi disattivati.









- Se il soggetto si sposta quando si preme il pulsante di scatto, il volto potrebbe non trovarsi nell'area indicata dal bordo verde quando viene scattata l'immagine.
- In alcune modalità, la fotocamera potrebbe impostare l'esposizione per l'intera foto piuttosto che per il soggetto del ritratto.
- L'attivazione del rilevamento intelligente dei volti tramite **RICONOSCIMENTO FACCIALE ON** seleziona automaticamente **OFF** per **IMPOSTAZIONI DI RILEVAMENTO SOGGETTO**.





- Se **AUTO** **AUTO** è selezionato per **IMPOSTAZIONE MODALITÀ AUTO**, la fotocamera seleziona automaticamente il volto (se il rilevamento occhi è attivato, l'occhio) quando la ghiera di selezione modo si trova in posizione **AUTO**.
- Un singolo volto rilevato nell'area di messa a fuoco o nelle vicinanze verrà contrassegnato con una cornice bianca.
- Se nell'area di messa a fuoco vengono rilevati più volti, la fotocamera ne selezionerà automaticamente uno.
- È possibile scegliere un soggetto diverso toccando il display per riposizionare l'area di messa a fuoco. Può anche essere utilizzata la leva di messa a fuoco se **GRANDANGOLO** è selezionato per **MODALITÀ AF**.
- Quando **SELEZIONE PUNTO AF DIRETTO** o **MODIFICA AREA MESSA FUOCO** viene scelto per **IMPOSTAZIONI PULSANTI/GHIERE > IMPOSTAZIONE LEVA MESSA A FUOCO > INCLINA**, è possibile anche commutare i soggetti utilizzando la leva di messa a fuoco.
- Quando la fotocamera viene messa a fuoco su un occhio, è possibile passare da un occhio all'altro utilizzando un pulsante funzione al quale è stato assegnato **SELETTORE OCCHIO DESTRO/SINISTRO**.
- Se il soggetto selezionato esce dall'inquadratura, la fotocamera attenderà per il tempo impostato per il suo ritorno e, di conseguenza, il riquadro bianco potrebbe a volte comparire in posizioni in cui non è visibile alcun volto.
- A seconda delle condizioni di ripresa, la selezione del volto potrebbe essere sospesa al termine della ripresa in sequenza.
- I volti possono essere rilevati con la fotocamera in orientamento orizzontale o verticale.
- Se la fotocamera non è in grado di rilevare gli occhi del soggetto poiché questi sono nascosti da capelli, occhiali o altri oggetti, la fotocamera metterà invece a fuoco i volti.
- Le opzioni di rilevamento volto/occhi sono accessibili anche tramite tasti di scelta rapida (340).

IMPOSTAZIONI DI RILEVAMENTO SOGGETTO

Scegliere se la fotocamera dà priorità ai soggetti di un tipo selezionato, per esempio gli animali o i veicoli, quando si imposta la messa a fuoco.

Opzione	Descrizione
RILEVAMENTO SOGGETTO ON	<p>Selezionare uno dei tipi di soggetto elencati di seguito per attivare il rilevamento del soggetto.</p> <ul style="list-style-type: none">•  ANIMALE: La fotocamera rileva e traccia la messa a fuoco su cani e gatti.•  UCCELLO: la fotocamera rileva e traccia la messa a fuoco su uccelli e insetti.•  AUTOMOBILE: La fotocamera rileva e traccia la messa a fuoco sulla carrozzeria o sulle estremità anteriori delle auto, principalmente di quelle dei tipi utilizzati per gli sport motoristici.•  MOTO E BICI: La fotocamera rileva e traccia la messa a fuoco sui piloti di motociclette e biciclette.•  AEROPLANO: la fotocamera rileva e traccia la messa a fuoco su cabine di pilotaggio, musi o fusoliere di aeroplani e droni.•  TRENO: La fotocamera rileva e traccia la messa a fuoco sugli abitacoli del conducente o sulle estremità anteriori dei treni.
OFF	Rilevamento soggetto spento.

 L'attivazione del rilevamento soggetto tramite **RILEVAMENTO SOGGETTO ON** seleziona automaticamente **OFF** per  **IMP. RICON. FACCIALE/OCCHI.**



- Se **AUTO** **AUTO** è selezionato per **IMPOSTAZIONE MODALITÀ AUTO**, la fotocamera seleziona automaticamente il soggetto quando la ghiera di selezione modo si trova in posizione **AUTO**.
- Un singolo soggetto del tipo scelto rilevato nell'area di messa a fuoco o nelle vicinanze verrà contrassegnato con una cornice bianca.
- Se nell'area di messa a fuoco vengono rilevati più soggetti, la fotocamera ne selezionerà automaticamente uno.
- È possibile scegliere un soggetto diverso toccando il display per riposizionare l'area di messa a fuoco. Può anche essere utilizzata la leva di messa a fuoco se **GRANDANGOLO** è selezionato per **MODALITÀ AF**.
- Quando **SELEZIONE PUNTO AF DIRETTO** o **MODIFICA AREA MESSA FUOCO** viene scelto per **IMPOSTAZIONI PULSANTI/GHIERE > IMPOSTAZIONE LEVA MESSA A FUOCO > INCLINA**, è possibile anche commutare i soggetti utilizzando la leva di messa a fuoco.
- Se il soggetto selezionato esce dall'inquadratura, la fotocamera attenderà per il tempo impostato per il suo ritorno e, di conseguenza, il riquadro bianco potrebbe a volte comparire in posizioni in cui non è visibile alcun soggetto del tipo scelto.
- A seconda delle condizioni di ripresa, la selezione del soggetto potrebbe essere sospesa al termine della ripresa a raffica.
- I soggetti possono essere rilevati con la fotocamera in orientamento orizzontale o verticale.
- Le opzioni di rilevamento soggetti sono accessibili anche tramite tasti di scelta rapida (340).

AF+MF

Se **ON** è selezionato e la messa a fuoco è stata bloccata (premendo il pulsante di scatto a metà corsa o in altro modo), il blocco della messa a fuoco può essere terminato e la messa a fuoco può essere regolata manualmente ruotando la ghiera di messa a fuoco.

Opzioni	
ON	OFF

- ❗ • Gli obiettivi con un indicatore della distanza di messa a fuoco devono essere impostati sul modo fuoco manuale (MF) prima di poter utilizzare questa opzione. La selezione di MF disabilita l'indicatore della distanza di messa a fuoco.
- Se l'obiettivo è dotato di un indicatore della distanza di messa a fuoco, impostare la ghiera di messa a fuoco sul centro, poiché la fotocamera potrebbe non riuscire a mettere a fuoco se la ghiera è impostata su infinito o sulla distanza minima di messa a fuoco.
- 📄 • La modalità fuoco selezionata in precedenza viene recuperata se non viene eseguita alcuna operazione per un periodo impostato dopo la rotazione della ghiera di messa a fuoco.
- Le opzioni di assistenza alla messa a fuoco **IMMAGINE DIGITALE SPEZZATA** e **MICROPRISMA DIGITALE** selezionate tramite **ASSIST. MF** non possono essere utilizzate.

Zoom di messa a fuoco AF + MF

Selezionare **ON** per  **IMPOSTAZIONE AF/MF > CONTROLLO FUOCO** quando **PUNTO SINGOLO** viene scelto per **MODALITA' AF** consente di eseguire lo zoom in avanti sull'area di messa a fuoco corrente ruotando la ghiera di messa a fuoco. Il rapporto zoom può essere selezionato utilizzando la ghiera di comando posteriore.

ASSIST. MF

Scegliere il modo in cui viene visualizzata la messa a fuoco nel modo fuoco manuale (📖 106).

Opzione	Descrizione
IMMAGINE DIGITALE SPEZZATA	Visualizza un'immagine divisa in bianco e nero (MONOCROMATICO) o a colori (COLORE) nella parte centrale della foto. Inquadrare il soggetto nell'area di divisione immagine e ruotare la ghiera di messa a fuoco finché le quattro parti dell'immagine divisa non siano allineate correttamente.
MICROPRISMA DIGITALE	Un modello di griglia che enfatizza la sfocatura viene visualizzato quando il soggetto non è messo a fuoco, scomparendo per essere sostituito da un'immagine nitida quando il soggetto è a fuoco.
EVIDENZ. FOCUS PEAK	La fotocamera accentua i contorni ad alto contrasto. Scegliere un colore e un livello di picco.
OFF	La messa a fuoco viene visualizzata normalmente (l'assistenza MF non può essere utilizzata).

ASSISTENZA MF CON MOVIM. GHIERA FUOCO

Se **ON** è selezionato, il display configurato da **ASSIST. MF** appare solo quando l'anello di messa a fuoco è stato ruotato durante la modalità di messa a fuoco manuale.

Opzioni	
ON	OFF

 **ASSIST. MF** termina se non viene eseguita alcuna operazione per un periodo impostato dopo la rotazione della ghiera di messa a fuoco.

CONTROLLO FUOCO

Se è selezionato **ON**, il display effettuerà automaticamente l'ingrandimento dell'area messa a fuoco quando la ghiera di messa a fuoco viene ruotata in modo fuoco manuale.

Opzioni	
ON	OFF

-  • Premere la leva di messa a fuoco per cancellare lo zoom di messa a fuoco.
- La posizione dello zoom è centrata sull'area di messa a fuoco corrente e cambia quando l'area di messa a fuoco viene modificata.

INTERLOCK SPOT AE & FUOCO

Scegliere **ON** per misurare la cornice di messa a fuoco corrente quando è selezionata la misurazione esposimetrica **SPOT** o **MULTI**.

Opzioni	
ON	OFF

IMPOST. AF ISTANTANEA

Consente di scegliere il modo in cui la fotocamera mette a fuoco quando viene premuto un pulsante al quale è assegnato il blocco della messa a fuoco o **AF-ON** con **FUOCO MANUALE** selezionato per **MODALITÀ FUOCO**.



Opzione	Descrizione
AF-S	La fotocamera mette a fuoco quando viene premuto il pulsante.
AF-C	La fotocamera mette a fuoco mentre viene premuto il pulsante.

 Eventuali modifiche apportate utilizzando questa voce si applicano anche in modalità filmato (📖 219).

SCALA PROFONDITÀ DI CAMPO

Scegliere la base per la scala della profondità di campo.

Opzione	Descrizione
BASATO SUI PIXEL	Fornisce un riferimento di precisione da usare quando si valuta la profondità di campo per le immagini che verranno visualizzate ad alta risoluzione su computer o altri display elettronici.
BASATO SULLA PELLICOLA	Fornisce un riferimento pratico da usare quando si valuta la profondità di campo per le immagini che saranno visualizzate a risoluzioni più basse, per esempio come stampe.

 Eventuali modifiche apportate utilizzando questa voce si applicano anche in modalità filmato ( 219).

PRIOR SCATTO/FUOCO

Selezionare come la fotocamera mette a fuoco quando il pulsante di scatto viene premuto fino in fondo con **AF SINGOLO** o **AF CONTINUO** selezionato per **MODALITÀ FUOCO**.

Opzione	Descrizione
SCATTO	La risposta dell'otturatore ha priorità sulla messa a fuoco. Le foto possono essere scattate quando la fotocamera non è a fuoco.
MESSA A FUOCO	La messa a fuoco ha la priorità sulla risposta dell'otturatore. Le foto possono essere scattate solo quando la fotocamera è a fuoco.



 Indipendentemente dall'opzione selezionata, è possibile scattare foto anche quando la fotocamera non è messa a fuoco se **ON** è selezionato per **AF+MF**.

LIMITATORE INTERVALLO AF

Limitare la gamma delle distanze di messa a fuoco disponibili per aumentare la velocità di messa a fuoco.



Opzione	Descrizione
OFF	Limitatore messa a fuoco disattivato.
PERS.	Limitare la messa a fuoco a una gamma di distanze definita da un minimo e un massimo. <ul style="list-style-type: none"> • OK: limitare la messa a fuoco all'intervallo selezionato. • IMPOSTA: scegliere due oggetti e limitare la messa a fuoco alla distanza tra loro.
PREIMP.1	Limitare la messa a fuoco a un intervallo preimpostato.
PREIMP.2	

-  La scelta di una gamma di messa a fuoco che include distanze inferiori alla distanza minima di messa a fuoco dell'obiettivo disattiva il limitatore di messa a fuoco.
- I valori elencati e visualizzati per il limitatore di messa a fuoco potrebbero essere diversi dall'effettiva distanza di messa a fuoco.
- La gamma di messa a fuoco può essere impostato indipendentemente su obiettivi dotati di selettori di gamma di messa a fuoco. Assicurarsi che l'opzione selezionata nei menu della fotocamera si sovrapponga a quella scelta con l'obiettivo.

-  Le seguenti operazioni aggiuntive possono essere eseguite quando **PERS.** è selezionato:
 - È possibile toccare gli oggetti sul display touch screen per scegliere la gamma di messa a fuoco.
 - Invece di toccare un oggetto sul display, si può impostare la distanza massima di messa a fuoco su infinito ruotando la ghiera di messa a fuoco.
- Eventuali modifiche apportate utilizzando questa voce si applicano anche in modalità filmato ( 219).

MODALITÀ TOUCH SCREEN

Scegliere le operazioni di ripresa eseguite utilizzando i comandi touch.

Modalità	Descrizione
 SCATTO TOUCH	<p>Toccare il soggetto sul display per mettere a fuoco e rilasciare l'otturatore. In modalità scatto continuo, le foto vengono scattate mentre si mantiene il dito sul display.</p>
 AF  AF OFF	<ul style="list-style-type: none"> • Nel modo di messa a fuoco [AF-S] (AF SINGOLO), la fotocamera mette a fuoco quando si tocca il soggetto nel display. La messa a fuoco si blocca alla distanza di messa a fuoco attuale finché non si tocca l'icona AF OFF. • Nel modo di messa a fuoco [AF-C] (AF CONTINUO), la fotocamera avvia la messa a fuoco quando si tocca il display del soggetto. La fotocamera continuerà a regolare la messa a fuoco per le variazioni nella distanza dal soggetto finché non si tocca l'icona AF OFF. • Nel modo di messa a fuoco manuale [MF] (FUOCO MANUALE), è possibile toccare il display per mettere a fuoco il soggetto selezionato tramite l'autofocus.
 AREA	<p>Toccare per selezionare un punto per la messa a fuoco o lo zoom. La cornice di messa a fuoco si sposta al punto selezionato.</p>
 OFF	<p>Modalità touch screen disattivata.</p>

- Il comportamento del touch screen varia in base alla modalità AF.
- Per disattivare i comandi touch e nascondere l'indicatore modalità touch screen, selezionare **OFF** per **[IMPOSTAZIONI PULSANTI/GHIERE > IMPOSTAZIONE TOUCH SCREEN > IMPOSTAZ. TOUCHSCREEN.**

Comandi touch per lo zoom di messa a fuoco

Diversi comandi touch vengono utilizzati durante lo zoom di messa a fuoco (controllo della messa a fuoco attivato).

Area centrale

Toccando il centro del display vengono eseguite le seguenti operazioni.

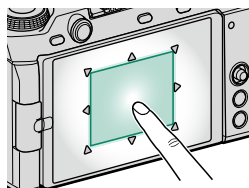

Modalità	Operazione eseguita
SCATTO TOUCH	AF SINGOLO/FUOCO MANUALE: Scattare una foto
AF	AF SINGOLO: AF
	FUOCO MANUALE: AF Istantaneo
AREA	AF SINGOLO: AF
	FUOCO MANUALE: AF Istantaneo
OFF	AF SINGOLO/FUOCO MANUALE: OFF

Altre aree

Toccando altre aree si scorre semplicemente il display, sia durante la fotografia di immagini fisse sia durante la registrazione di filmati, e indipendentemente dall'opzione selezionata per la modalità touch screen.

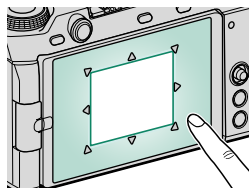

IMPOSTAZIONE RIPRESA (Fotografia di immagini fisse)

Regolare le opzioni di ripresa per la fotografia di immagini fisse.

Per visualizzare le impostazioni di ripresa, premere **MENU/OK** nel display di ripresa foto e selezionare la scheda  (**IMPOSTAZIONE RIPRESA**).



 Le opzioni disponibili variano in base al modo ripresa selezionato.

IMPOSTAZIONE MODALITÀ AUTO

Scegliere la scena selezionata quando si ruota la ghiera di selezione modo su **AUTO** ( 70).

IMPOSTAZIONE FILTRO

Selezionare le impostazioni utilizzate quando si ruota la ghiera di selezione modo su **FILTRO** ( 84).

MODALITÀ MIRINO SPORT

Scattare foto utilizzando il ritaglio al centro del display. Scegliere questa opzione per foto di atleti, uccelli e altri soggetti in movimento.

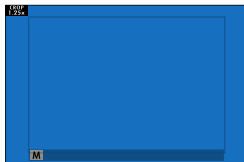

Opzione	Descrizione
ON	Le foto sono scattate con un ritaglio 1,25x, riducendo l'angolo d'immagine di una quantità equivalente all'aumento della lunghezza focale dell'obiettivo di 1,25x; il ritaglio viene indicato da una cornice nel display.
OFF	Il ritaglio 1,25x è disattivato.

- La voce **IMPOSTAZIONE QUALITÀ IMMAGINE > DIMENSIONI IMM.** nel menu di ripresa è fissata su **M**.
- La ricerca sport non è disponibile in modalità che offrono un otturatore elettronico.

PRE-SCATTO ES



Per ridurre il ritardo tra la pressione del pulsante di scatto fino in fondo e la registrazione dell'immagine risultante nella scheda di memoria, la fotocamera avvia la ripresa con l'otturatore elettronico quando il pulsante di scatto viene premuto a metà corsa e salva una serie di scatti a partire dal momento appena precedente la pressione del pulsante di scatto fino in fondo.

Opzioni	
ON	OFF

- La fotografia Pre-scatto è disponibile solo quando **ES OTTURATORE ELETTRONICO** è selezionato in modalità di funzionamento **CH** (sequenza ad alta velocità) (📖 177).
- La fotografia con flash è disattivata.

AUTOSCATTO

Scegliere un ritardo di rilascio otturatore.

Opzione	Descrizione
 2 SEC	L'otturatore viene rilasciato due secondi dopo la pressione del pulsante di scatto. Utilizzare per ridurre le sfocature provocate dal movimento della fotocamera quando si preme il pulsante di scatto. La spia dell'autoscatto lampeggia durante il conto alla rovescia del timer.
 10 SEC	L'otturatore viene rilasciato dieci secondi dopo la pressione del pulsante di scatto. Utilizzare per foto in cui si desidera apparire personalmente. La spia dell'autoscatto lampeggia immediatamente prima dello scatto della foto.
OFF	Autoscatto disattivato.

Se è selezionata un'opzione diversa da **OFF**, il timer si avvierà quando il pulsante di scatto viene premuto fino in fondo. Il display mostra il numero di secondi rimanenti prima che l'otturatore venga rilasciato. Per interrompere il timer prima dello scatto della foto, premere **DISP/BACK**.

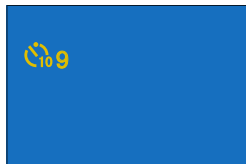

-  Rimanere dietro la fotocamera quando si utilizza il pulsante di scatto. Se ci si posiziona davanti all'obiettivo, messa a fuoco ed esposizione possono risentirne negativamente.
- L'autoscatto si spegne automaticamente quando si spegne la fotocamera.

SALVA IMPOST. AUTOSCATTO

Se è selezionato **ON**, l'impostazione scelta per **AUTOSCATTO** rimane attiva dopo lo spegnimento della fotocamera.

Opzioni	
ON	OFF

LUCE AUTOSCATTO

Se si seleziona **ON**, la spia autoscatto si illumina durante la fotografia con autoscatto. Selezionare **OFF** quando si riprendono scene notturne o in altre situazioni in cui si preferisce che la spia rimanga spenta.

Opzioni	
ON	OFF

IMPOSTAZIONE BKT AE

Regolare le impostazioni di bracketing esposizione.

Opzione	Descrizione
IMPOSTAZIONE SCATTI/ PASSO	<p>Scegliere il numero di scatti nella sequenza di bracketing e la quantità della quale l'esposizione varia a ogni scatto.</p> <ul style="list-style-type: none"> • FOTO: scegliere il numero di scatti nella sequenza di bracketing. • PAS.: scegliere di quanto viene variata la quantità di esposizione con ciascuno scatto.
SINGOLO/CONTINUO	<ul style="list-style-type: none"> • SINGOLO: gli scatti nella sequenza di bracketing sono ripresi uno alla volta. • CONTINUO: gli scatti nella sequenza di bracketing sono ripresi in una sequenza unica.
IMPOSTAZIONE SEQUENZA	Scegliere l'ordine in cui vengono scattate le foto.

BKT SIMUL. PELLICOLA

Scegliere tra i tre tipi di simul. pellicola utilizzati per il bracketing simul. pellicola (📖 134).

IMPOSTAZIONE BKT MESSA A FUOCO

Scegliere tra le modalità di bracketing di messa a fuoco **AUTO** e **MANUALE** (📖 116).

FOTOMETRIA

Scegliere come la fotocamera misura l'esposizione (📖 110).

TIPO OTTURATORE

Scegliere il tipo di otturatore. Scegliere l'otturatore elettronico per disattivare il suono otturatore.

Opzione	Descrizione
MS OTTURATORE MECCANICO	Scattare foto con l'otturatore meccanico.
ES OTTURATORE ELETTRONICO	Scattare foto con l'otturatore elettronico.
EF OTT. MECC. E-FRONT	Scattare foto con l'otturatore a prima tendina elettronica.
M^E MECCANICO + ELETTRONICO	La fotocamera sceglie l'otturatore elettronico o meccanico in base alle condizioni di ripresa.
E^F M^E E-FRONT + MECCANICO	La fotocamera sceglie l'otturatore meccanico o l'otturatore elettronico a tendina anteriore in base alle condizioni di ripresa.
E^F M^E E-FRONT + MECC + ELETTR	La fotocamera sceglie l'otturatore meccanico, quello elettronico o l'otturatore elettronico a tendina anteriore in base alle condizioni di ripresa.



- Quando si utilizza l'otturatore elettronico, tenere presente quanto segue:
 - Distorsioni potrebbero essere visibili in scatti di soggetti in movimento.
 - Distorsioni potrebbero essere visibili anche in scatti manuali eseguiti con tempi di posa brevi; si consiglia di utilizzare un treppiedi.
 - Righe ed effetto nebbia potrebbero verificarsi in scatti eseguiti con luci fluorescenti o altre illuminazioni sfarfallanti o irregolari.
 - Quando si scattano foto con l'otturatore silenziato (🔇 309), rispettare i diritti di immagine dei soggetti e il loro diritto alla privacy.
- Quando si utilizza l'otturatore elettronico a tendina anteriore, tenere presente quanto segue:
 - Tempi di posa più veloci possono con maggiore probabilità causare esposizione irregolare e perdita di risoluzione nelle aree fuori fuoco dell'inquadratura.



Le seguenti restrizioni si applicano quando viene usato l'otturatore elettronico:

- La sensibilità è limitata a valori di ISO 160–12800
- La riduzione disturbo su esposizioni lunghe non ha alcun effetto
- Il flash non può essere utilizzato

INTERVALLOMETRO

Configurare la fotocamera per scattare foto automaticamente a un intervallo preimpostato.

- 1 Evidenziare **INTERVALLOMETRO** nella scheda **IMPOSTAZIONE RIPRESA** e premere **MENU/OK**.



- 2 Evidenziare **CON TIMER INCORPORATO** e premere **MENU/OK**. Verranno visualizzate le impostazioni delle foto intervallate.





Se si utilizza un telecomando per scatto a distanza con il proprio timer, selezionare **CON TIMER ESTERNO**. Si tornerà alla visualizzazione di ripresa, in cui è possibile avviare le foto intervallate utilizzando il telecomando per scatto a distanza.

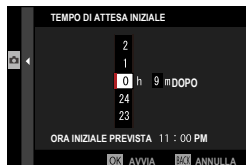

- 3 Utilizzare la leva di messa a fuoco per scegliere l'intervallo e il numero di scatti. Premere **MENU/OK** per procedere.

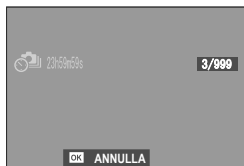

- 4 Utilizzare la leva di messa a fuoco per scegliere l'ora di avvio e quindi premere **MENU/OK**. La ripresa viene avviata automaticamente.



 La ripresa a intervalli con timer non può essere utilizzata con tempi di posa di "bulb" (posa B) o con la fotografia di esposizioni multiple. In modalità burst, viene scattata una sola foto a ogni pressione del pulsante di scatto.

-  • Si raccomanda l'utilizzo di un treppiedi.
- Fare attenzione a non scaricare completamente la batteria durante la ripresa.
 - Per visualizzare le immagini scattate fino a quel momento, premere il pulsante  durante le foto intervallate. Per tornare alla visualizzazione di ripresa, premere nuovamente il pulsante  o attendere fino all'inizio dell'intervallo successivo.
 - Il display si spegne fra scatti e si accende qualche secondo prima che venga scattata la foto successiva.
 - Il display può essere attivato in qualsiasi momento premendo il pulsante di scatto.
 - La spia di stato lampeggia in verde quando i display sono disattivati durante le foto intervallate.
 - Per continuare la ripresa finché il numero di scatti ripresi non è uguale al numero di esposizioni rimanenti nel momento in cui il timer delle riprese intervallate è stato avviato, impostare il numero di scatti su ∞ .

UNIFORMA ESPOS. CON SCATTO INTERVALLATO

Selezionare **ON** per regolare automaticamente l'esposizione durante le riprese intervallate ed evitare che si modifichi notevolmente tra scatti.

Opzioni	
ON	OFF

- ❗ Grandi cambiamenti nella luminosità del soggetto potrebbero far apparire irregolare l'esposizione. Si consiglia di scegliere valori più brevi per **INTERVALLOMETRO > INTERVALLO** con soggetti che si schiariscono o scuriscono notevolmente durante la ripresa.
- In modalità manuale (modalità **M**), uniforme esposizione è disponibile solo se un'opzione AUTO è selezionata per **ISO**.

MODALITÀ PRIORITÀ INTERVALLO

Se è selezionato **ON**, la fotocamera regola il tempo di posa durante le foto intervallate per garantire che le esposizioni non siano più lunghe dell'intervallo tra le foto.

Opzioni	
ON	OFF

- ❗ Questa opzione ha effetto solo quando la fotocamera seleziona automaticamente il tempo di posa.

FLICKER REDUCTION

Ridurre lo sfarfallamento nelle foto e nel display quando si riprende con illuminazione fluorescente e altre fonti di luce simili.

Opzione	Descrizione
TUTTI FOTOG.	Riduzione flickering applicata a tutti i fotogrammi. La frequenza di fotogrammi dello scatto continuo diminuirà.
1°FOTOGR.	Si misura il flickering solo sul 1°fotogramma e si applica la riduzione a tutti quelli a rischio di flickering.
OFF	Riduzione sfarfallamento disabilitata.



- La riduzione sfarfallamento aumenta il tempo necessario per la registrazione delle immagini.
- **OFF** è selezionato per **FLICKER REDUCTION** quando viene usato l'otturatore elettronico.
- La riduzione dello sfarfallio non è disponibile durante la registrazione di filmati.

IMP. VEL. OTTURATORE SENZA SFARFALLO

Selezionare **ON** per consentire di regolare finemente il tempo di posa per ridurre l'effetto flicker (sfarfallio della luce) causato dall'illuminazione a LED e simili.

Opzioni	
ON	OFF



Questa opzione ha effetto solo nelle modalità **S** e **M**.

MODALITA' IS

Ridurre la sfocatura causata dalle vibrazioni della fotocamera o dal movimento del soggetto.

Opzione	Descrizione
 RILEV CONT MOV	Stabilizzazione immagine attiva. Se RILEV MOV è selezionato, la fotocamera regolerà la velocità dell'otturatore per ridurre l'effetto mosso quando sono rilevati oggetti in movimento.
 CONTINUO	
 RILEV MOV RIPRESA	Come sopra, con la differenza che la stabilizzazione dell'immagine viene eseguita solo quando il pulsante di scatto viene premuto a metà corsa (solo modalità di messa a fuoco ) o l'otturatore viene rilasciato. Se RILEV MOV è selezionato, la fotocamera regolerà la velocità dell'otturatore per ridurre l'effetto mosso quando sono rilevati oggetti in movimento.
 SOLO SCATTO	
OFF	Stabilizzazione immagine disattivata. Scegliere questa opzione quando si utilizza un treppiede.

-  **RILEV MOV** non ha alcun effetto quando la sensibilità è impostata su un valore fisso e potrebbe non essere disponibile anche con altre combinazioni di impostazioni. L'effetto può variare in base alle condizioni di illuminazione e alla velocità alla quale l'oggetto si muove.
- L'impostazione selezionata con l'interruttore di stabilizzazione dell'immagine obiettivo, se presente, ha la priorità sull'impostazione scelta con **MODALITA' IS**.
- Si noti che le vibrazioni o i suoni della fotocamera potrebbero essere percepiti quando la stabilizzazione dell'immagine diventa effettiva.

ISO

Regolare la sensibilità della fotocamera alla luce ( 108).

IMPOST. VENTOLA DI RAFFREDDAMENTO

Regolare le impostazioni per le ventole di raffreddamento opzionali ( 379).

Opzione	Descrizione
AUTO1	La ventola si accende automaticamente come richiesto quando la temperatura della fotocamera aumenta e gira a bassa velocità.
AUTO2	La ventola si accende automaticamente come richiesto quando la temperatura della fotocamera aumenta e gira ad alta velocità. L'aumento del rumore della ventola potrebbe essere udibile nei filmati.
BASSA	Far funzionare la ventola in modo continuo a bassa velocità.
ALTA	Far funzionare la ventola in modo continuo ad alta velocità. L'aumento del rumore della ventola potrebbe essere udibile nei filmati.
SPENTA	Spegnere la ventola.

COMUNIC. WIRELESS

Collegare a smartphone che eseguono la versione più recente delle app. Lo smartphone può quindi essere utilizzato per:

- Controllare la fotocamera e scattare foto in remoto
- Ricevere le foto caricate dalla fotocamera
- Sfogliare le immagini sulla fotocamera e scaricare foto selezionate
- Caricare i dati posizione sulla fotocamera

 Per ulteriori informazioni, visitare:
<https://fujifilm-dsc.com/>

IMPOSTAZIONE FLASH (Fotografia di immagini fisse)

Regolare le impostazioni relative al flash per la fotografia di immagini fisse.

Per visualizzare le impostazioni flash, premere **MENU/OK** nel display di ripresa foto e selezionare la scheda **⚡** (IMPOSTAZIONE FLASH).



IMPOSTAZ. FUNZIONE FLASH

Scegliere una modalità di controllo flash, una modalità flash o una modalità di sincronizzazione oppure regolare il livello flash. Le opzioni disponibili variano in base al flash.



Per ulteriori informazioni sulle impostazioni flash, vedere "Unità flash esterne" (367) in "Periferiche e accessori opzionali".

RIMOZ. OCCHI ROSSI

Rimuovere l'effetto occhi rossi causato dal flash.

Opzione	Descrizione
FLASH	Solo riduzione effetto occhi rossi del flash.
OFF	Riduzione occhi rossi del flash e rimozione occhi rossi digitale disattivate.

Il flash riduzione occhi rossi può essere utilizzato in modalità di controllo flash TTL.

MODALITÀ BLOCCO TTL

Invece di regolare il livello del flash a ogni scatto, il controllo flash TTL può essere bloccato per ottenere risultati costanti in una serie di foto.

Opzione	Descrizione
BLOCCO CON ULT. FLASH	La potenza del flash viene bloccata sul valore misurato per la foto più recente.
BLOCCO CON MIS. FLASH	La fotocamera emette una serie di pre-lampi e blocca la potenza del flash sul valore misurato.

-  Per utilizzare il blocco TTL, assegnare **BLOCCO TTL** a un comando della fotocamera e quindi utilizzare il comando per attivare o disattivare il blocco TTL (☰ 349).
- La compensazione flash può essere regolata mentre il blocco TTL è attivo.
- La selezione di **BLOCCO CON ULT. FLASH** visualizza un messaggio di errore se non esiste alcun valore precedentemente misurato.

IMPOSTAZIONE LUCE LED

Scegliere se utilizzare la luce video LED dell'unità flash (se disponibile) come punto di luce o l'illuminatore ausiliario AF quando si scattano le foto.

Opzione	Ruolo della luce video LED per la fotografia di immagini fisse
CATCHLIGHT	Catchlight
AF ASSIST	Illuminatore ausiliario AF
AF ASSIST+CATCHLIGHT	Illuminatore ausiliario AF e catchlight
OFF	Nessuno

-  In alcuni casi, questa opzione è accessibile anche tramite il menu **IMPOSTAZ. FUNZIONE FLASH**.

IMPOSTAZIONE COMMANDER

Scegliere i gruppi quando si utilizza l'unità flash della fotocamera come commander per il controllo flash remoto wireless ottico Fujifilm. Questa opzione è disponibile quando la fotocamera viene utilizzata con unità clip-on che supportano il controllo flash wireless ottico Fujifilm.

Opzioni			
Gr A	Gr B	Gr C	OFF



In alcuni casi, questa opzione è accessibile anche tramite il menu **IMPOSTAZ. FUNZIONE FLASH.**

IMPOSTAZIONE CANALE

Scegliere il canale utilizzato per la comunicazione tra il commander e le unità flash remote. Canali separati possono essere utilizzati per diversi sistemi flash o per evitare interferenze quando più sistemi operano in stretta vicinanza.

Opzioni			
CH1	CH2	CH3	CH4

IMPOSTAZIONE FILMATO (Fotografia di immagini fisse)

Regolare le opzioni per la ripresa di video durante la fotografia di immagini fisse utilizzando il pulsante  (registrazione video).

Per visualizzare le impostazioni filmato, premere **MENU/OK** nel display di ripresa foto e selezionare la scheda  (**IMPOSTAZIONE FILMATO**).



 Le opzioni disponibili variano in base al modo ripresa selezionato.

MOD. FILMATO

Questa voce si trova anche nei menu video ( 194). Le modifiche qui si applicano anche alla voce nei menu video.

REG. ALTA VELOCITÀ

Questa voce si trova anche nei menu video ( 196). Le modifiche qui si applicano anche alla voce nei menu video.

IMPOSTAZIONI REGISTRAZIONI SCHEDA

Questa voce si trova anche nei menu video ( 198). Le modifiche qui si applicano anche alla voce nei menu video.

MOD. STABILIZZ. IMM.

Questa voce si trova anche nei menu video ( 204). Le modifiche qui si applicano anche alla voce nei menu video.

MOD. STABILIZZ. IMM. BOOST

Questa voce si trova anche nei menu video ( 204). Le modifiche qui si applicano anche alla voce nei menu video.

IMPOSTAZIONI AUDIO

Regolare le impostazioni relative all'audio per la registrazione di filmati.

REGOL. LIVELLO MIC INTERNO

Regolare il livello di registrazione del microfono incorporato.

Opzione	Descrizione
AUTO	La fotocamera regola automaticamente il livello di registrazione.
MANUALE	Regolare il livello di registrazione manualmente. Scegliere tra 25 livelli di registrazione.
OFF	Disattivare il microfono incorporato.

REGOL. LIVELLO MIC ESTERNO

Regolare il livello di registrazione dei microfoni esterni.

Opzione	Descrizione
AUTO	La fotocamera regola automaticamente il livello di registrazione.
MANUALE	Regolare il livello di registrazione manualmente. Scegliere tra 25 livelli di registrazione.
OFF	Disattivare la registrazione che utilizza microfoni esterni.

IMPOSTAZIONE DELLA DIREZIONE DEL MICROFONO

Scegliere la direzionalità del microfono incorporato.

Opzione	Descrizione
AMBIENTE	Registrare il suono dalla fotocamera in modo uniforme da tutte le direzioni.
PRIORITÀ FRONTALE	Registrare il suono preferenzialmente dalla parte anteriore della fotocamera.
PRIORITÀ INDIETRO	Registrare il suono preferenzialmente dalla parte posteriore della fotocamera.
PRIORITÀ FRONTE E RETRO	Registrare il suono preferenzialmente da entrambe le parti, anteriore e posteriore, della fotocamera.



La direzionalità del microfono esterno non può essere regolata.

IMPOSTAZIONE RIDUZIONE RUMORE

Scegliere se ridurre il rumore durante la registrazione di filmati.

F. ANTIVENTO

Scegliere se attivare la riduzione del rumore del vento durante la registrazione di filmati.

Opzioni	
ON	OFF

RIDUZIONE DEL RUMORE A STATO STAZIONARIO

Scegliere se attivare la riduzione del rumore allo stato stazionario, riducendo il rumore continuo a un livello costante, per esempio il suono dell'apparecchiatura di condizionamento aria, durante la registrazione di filmati.

Opzioni	
ON	OFF

FILTRO LOW CUT

Scegliere se attivare il filtro taglia-basso, riducendo il rumore a bassa frequenza durante la registrazione di filmati.

Opzioni	
ON	OFF

LIMITATORE LIVELLO MIC

Riduce la distorsione causata da un ingresso che supera i limiti dei circuiti audio del microfono.

Opzioni	
ON	OFF

IMPOSTAZIONE JACK MICR.

Specificare il tipo di hardware collegato tramite il connettore microfono/scatto a dist.

Opzione	Descrizione
MICROF.	Scegliere questa opzione per la connessione diretta a un microfono esterno.
LINEA	Scegliere questa opzione per i dispositivi audio esterni collegati tramite uscita di linea.

VOLUME CUFFIE

Regolare il volume delle cuffie.

Opzione	Descrizione
0	Silenziare l'uscita verso le cuffie.
1—10	Scegliere un volume da 1 a 10.

IMPOSTAZIONI ADATTATORE MICROFONO XLR

Regolare le impostazioni del canale di ingresso del microfono e simili per l'uso con gli adattatori microfono XLR.

Opzione	Descrizione
CANALE DI INGRESSO MICROFONO	<p>Registrazione il suono a quattro canali (quadrifonico) con l'aiuto del microfono incorporato della fotocamera, o il suono a due canali (stereo) utilizzando solo un microfono collegato tramite l'adattatore microfono XLR.</p> <ul style="list-style-type: none"> • 4ch XLR+FOTOCAMERA: consente di registrare l'audio a quattro canali con l'aiuto del microfono incorporato della fotocamera. • SOLO 2ch XLR: consente di registrare un suono a due canali utilizzando solo un microfono esterno collegato tramite l'adattatore microfono XLR.
MONITORAGGIO AUDIO 4ch	<p>Scegliere la sorgente di uscita audio tra cuffie o altri monitor audio durante la registrazione di filmati.</p> <ul style="list-style-type: none"> • XLR: monitorare il suono proveniente da microfoni esterni collegati tramite l'adattatore microfono XLR. • FOTOCAMERA: monitorare il suono proveniente dal microfono incorporato della fotocamera.
USCITA AUDIO HDMI 4ch	<p>Scegliere la fonte di uscita audio al connettore HDMI.</p> <ul style="list-style-type: none"> • XLR: l'audio da microfoni esterni collegati tramite l'adattatore microfono XLR viene emesso al connettore HDMI. • FOTOCAMERA: l'audio dal microfono incorporato della fotocamera viene emesso al connettore HDMI.



- Se un microfono esterno è collegato al jack per microfono della fotocamera, l'audio verrà registrato non tramite il microfono incorporato della fotocamera, ma tramite il microfono esterno.
- La registrazione a quattro canali è disponibile solo quando è selezionato MOV per il formato file filmato.

MIC./SCATTO REM.

Questa voce si trova anche nei menu video (📖 226). Le modifiche qui si applicano anche alla voce nei menu video.

👤 INDICATORE REC FRAME

Questa voce si trova anche nei menu video (📖 206). Le modifiche qui si applicano anche alla voce nei menu video.

IMPOSTAZIONE FILMATO (Registrazione video)

Regolare le opzioni di registrazione filmato.

Per visualizzare le opzioni per la registrazione di filmati, premere **MENU/OK** nel display di ripresa filmati e selezionare la scheda  (**IMPOSTAZIONE FILMATO**).



ELENCO IMPOSTAZIONI VIDEO

Visualizzare le impostazioni attuali di registrazione video.

 Queste opzioni possono anche essere visualizzate premendo il pulsante **DISP/BACK** mentre è visualizzato il menu rapido filmati.

MOD. RIPRESA

Scegliere una modalità di ripresa per video.

Opzioni			
PROGRAMMA AE	PR. TEMPI AE	PR. DIAFR. AE	MANUALE

MOD. FILMATO

Prima di riprendere filmati, scegliere la frequenza fotogrammi, le dimensioni del fotogramma e le proporzioni.

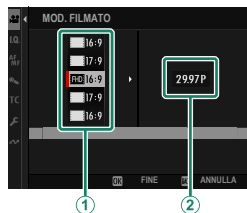

- 1 Nel menu di ripresa, selezionare **IMPOSTAZIONE FILMATO**, quindi evidenziare **MOD. FILMATO** e premere **MENU/OK**.
- 2 Premere la leva di messa a fuoco verso l'alto o verso il basso per evidenziare la dimensione fotogrammi e le proporzioni desiderate (1) e premere la leva verso destra.
 - Scegliere **6.2K 3:2** per filmati 6,2 K con proporzioni di 3:2.
 - Scegliere **4K 16:9** o **4K 17:9** per filmati 4K con rapporto aspetto di 16 o 17 a 9. Scegliere **4K 16:9** per riprendere in modo continuo per un periodo di tempo maggiore di **4K 16:9**.
 - Scegliere **FHD 16:9** o **FHD 9:16** o **FHD 17:9** per filmati Full HD con rapporto aspetto di 16:9, 9:16 o 17:9, rispettivamente. **FHD 16:9** e **FHD 17:9** consentono filmati più lunghi di **FHD 16:9** e **FHD 17:9**.
- 3 Premere la leva di messa a fuoco verso l'alto o verso il basso per evidenziare una frequenza fotogrammi (2) e premere **MENU/OK**.

Opzioni					
23.98P	24P	25P	29.97P	50P	59.94P



La scelta della frequenza fotogrammi varia in base alla modalità filmato.

MODALITÀ SFONDO SFOCATO

Se si seleziona **ON**, la fotocamera imposta automaticamente il diaframma al minimo f-stop (diaframma massimo) indipendentemente dall'impostazione selezionata dall'utente. Questa opzione viene attivata solo quando la ghiera di selezione modo si trova in posizione **Vlog**.

Opzioni	
ON	OFF
 Si consiglia di selezionare PROGRAMMA AE o PR. DIAFR. AE per MOD. RIPRESA per garantire un'esposizione regolare.	

REG. ALTA VELOCITÀ

Registrare filmati ad alta frequenza fotogrammi. I filmati ad alta frequenza fotogrammi possono essere riprodotti al rallentatore, dando il tempo di visualizzare soggetti in movimento veloce o particolari troppo fugaci per l'occhio nudo. Selezionare **ON** per scegliere le velocità di registrazione e riproduzione separatamente.

 Scegliere **SOLO SU HDMI** per registrare sequenze solo su registratori esterni collegati tramite HDMI. Si noti che questa opzione non supporta la selezione della frequenza fotogrammi in riproduzione.

Dimensioni fotogrammi

Opzioni

 16:9

 17:9

Registrazione

Opzioni

100P

120P

200P

240P

Riproduzione

Opzioni

23.98P

24P

25P

29.97P

50P

59.94P

-  I filmati ad alta velocità vengono registrati senza suono.
- La sequenza registrata sulla scheda di memoria viene compressa con l'obiettivo di mantenere il bit rate selezionato.
- Le opzioni disponibili per la velocità di riproduzione variano con l'opzione selezionata per la velocità di registrazione.

9:16 MODALITÀ FILMATO BREVE

Preimpostare il tempo di registrazione per registrare filmati in verticale con dimensioni file ridotte. Questa opzione è efficace solo quando la ghiera di selezione modo si trova in posizione **Vlog**.

Opzioni			
15 sec.	30 sec.	1 min.	OFF

📷 AUTOSCATTO

Scegliere il ritardo tra la pressione fino in fondo del pulsante di scatto e l'avvio della registrazione.

- Il display mostra il numero di secondi rimanenti prima che la registrazione inizi.
- Per arrestare il timer prima dell'inizio della registrazione, premere **DISP/BACK**.



Opzioni			
3 SEC	5 SEC	10 SEC	OFF

IMPOSTAZIONI REGISTRAZIONI SCHEDA

Scegliere le impostazioni dei file filmati, compresi destinazione, tipo di file, compressione e bit rate.

Destinazione

Scegliere le opzioni di salvataggio e le destinazioni di salvataggio e di uscita per i filmati.

Opzione	Descrizione
SD	I filmati vengono salvati esclusivamente sulla scheda di memoria.
HDMI	I filmati vengono registrati solo su dispositivi collegati tramite HDMI.

Tipo di file e compressione

Scegliere il tipo di file e la compressione del filmato.

Opzione	Descrizione
H.264 LongGOP 420 MOV	Un formato compresso altamente trasferibile. La sequenza viene registrata a una profondità di 8 bit utilizzando la compressione tra fotogrammi Long GOP e 4:2:0 sottocampionamento cromatico.
H.264 LongGOP 420 MP4	Un formato adatto per i filmati che verranno caricati sul web.
H.265 LongGOP 420 MOV	Un formato con un rapporto di compressione superiore rispetto a H.264. La sequenza viene registrata a una profondità di 10 bit utilizzando la compressione tra fotogrammi Long GOP e 4:2:0 sottocampionamento cromatico.
H.265 LongGOP 422 MOV	Un formato con un rapporto di compressione superiore rispetto a H.264. La sequenza viene registrata a una profondità di 10 bit utilizzando la compressione tra fotogrammi Long GOP e 4:2:2 sottocampionamento cromatico.



- 4:2:2 sottocampionamento cromatico viene utilizzato per emettere la sequenza a dispositivi esterni collegati tramite HDMI; la sequenza H.264 viene emessa a una profondità di bit di 8 bit e sequenze in altri formati a una profondità di 10 bit.
- **Long GOP** crea un equilibrio tra una buona qualità dell'immagine e un'alta compressione. I file sono più piccoli, rendendo questa un'ottima scelta per filmati più lunghi.
- Le opzioni disponibili per il tipo di file e la compressione variano in base alle opzioni selezionate per **MOD. FILMATO**, **REG. ALTA VELOCITÀ** e **REGISTRAZIONE F-Log/HLG**.

Bit rate

Scegliere il bit rate filmato.

Opzioni				
8Mbps	25Mbps	50Mbps	100Mbps	200Mbps



Le opzioni disponibili per il bit rate variano in base alle impostazioni scelte per la registrazione e la compressione di filmati ad alta velocità. Il bit rate effettivo potrebbe essere più lento rispetto al valore selezionato a seconda del soggetto.

IMPOSTAZIONI USCITA HDMI

Regolare le impostazioni da utilizzare quando il display di scatto viene emesso a un dispositivo HDMI.

DISPLAY INFO USCITA HDMI

Se è selezionato **ON**, i dispositivi HDMI ai quali è collegata la fotocamera rifletteranno le informazioni nel display della fotocamera.

Opzioni	
ON	OFF

CONTROLLO REC HDMI

Scegliere se la fotocamera debba inviare segnali di avvio e arresto al dispositivo HDMI quando si preme il pulsante di scatto per avviare e arrestare la registrazione di filmati.

Opzioni	
ON	OFF

IMPOSTAZIONI OUTPUT RAW

Scegliere se inviare sequenze RAW a registratori esterni collegati tramite HDMI.

Opzione	Descrizione
IMPOSTAZIONI OUTPUT RAW ATOMOS	Emettere sequenze RAW a videoregistratori ATOMOS.
IMPOSTAZIONI OUTPUT RAW Blackmagic	Emettere sequenze RAW a videoregistratori Blackmagic Design.
OFF	Non emettere sequenze RAW a registratori esterni.



- La sequenza RAW emessa a dispositivi esterni non viene salvata nelle schede di memoria inserite nella fotocamera.
- I miglioramenti dell'immagine all'interno della fotocamera non vengono applicati all'uscita **RAW**.
- La sensibilità ISO viene limitata a valori compresi tra ISO 1000 e ISO 12800.
- L'emissione delle sequenze a dispositivi esterni è generata dai dati originali RAW e la loro qualità, che varia in base alle specifiche del dispositivo, potrebbe non essere uguale a quella ottenuta come risultato di post-produzione o simili.
- Lo zoom di messa a fuoco non è disponibile quando **RAW** è selezionato per l'uscita HDMI.
- L'emissione di sequenze **RAW** tramite HDMI a dispositivi incompatibili non verrà visualizzata correttamente, ma verrà invece visualizzata come un mosaico.
- L'uscita RAW è disabilitata in alcune modalità di registrazione filmato e alta velocità.

















CORR. INGR. CROP FILMATO

Fissare il rapporto di ritaglio filmato a 1,25:1. Ciò facilita l'abbinamento dei ritagli dopo aver modificato le impostazioni del filmato.

Opzioni	
ON	OFF

REGISTRAZIONE F-Log/HLG

Scegliere la destinazione per i filmati F-Log e HLG (Hybrid Log-Gamma) ripresi mentre la fotocamera è collegata a un dispositivo HDMI.

Opzione	Descrizione
   	La sequenza viene elaborata utilizzando simulazione film e viene sia salvata sulla scheda di memoria sia messa in uscita al dispositivo HDMI.
   	La sequenza viene registrata sulla scheda di memoria e messa in uscita al dispositivo HDMI in formato F-Log.
   	La sequenza viene registrata sulla scheda di memoria in formato F-Log2 ma viene messa in uscita al dispositivo HDMI applicando simulazione film.
   	La sequenza viene registrata sulla scheda di memoria e messa in uscita al dispositivo HDMI in formato HLG.

-  **F-Log** e **F-Log2** offrono curve di gamma dolci con gamme ampie adatte per l'ulteriore elaborazione di post-produzione. La sensibilità è limitata a valori compresi tra ISO 640 e ISO 12800 (**F-Log**) o tra ISO 1250 e ISO 12800 (**F-Log2**).
- Il formato di registrazione **HLG** (Hybrid Log-Gamma) è conforme allo standard internazionale ITU-R BT2100. Quando viene visualizzata su dispositivi compatibili con HLG, la sequenza HLG ad alta qualità cattura fedelmente scene ad alto contrasto e colori vivaci. La sensibilità viene limitata a valori compresi tra ISO 1000 e ISO 12800.
- La sequenza di simulazione film () viene registrata utilizzando l'opzione selezionata per **IMPOSTAZIONE QUALITÀ IMMAGINE >** **SIMUL. PELLICOLA** nel menu di ripresa.

IMPOSTAZIONE LIVELLO DATI

Scegliere una gamma di segnale per la registrazione di filmati.

Opzione	Descrizione
GAMMA VIDEO	La gamma di segnale per i filmati a 8 bit è limitata a 16–235 e quella per i filmati a 10 bit a 64–940.
GAMMA COMPLETA	Le gamme di segnali per filmati a 8 bit e 10 bit sono rispettivamente 0–255 e 0–1023.

FOTOMETRIA

Le opzioni sono le stesse di quelle per la fotografia di immagini fisse, ma le impostazioni devono essere regolate separatamente ( 110).

IMP. VEL. OTTURATORE SENZA SFARFALLO

Le opzioni sono le stesse di quelle per la fotografia di immagini fisse, ma le impostazioni devono essere regolate separatamente ( 181).

Opzioni	
ON	OFF

MOD. STABILIZZ. IMM.

Scegliere la modalità di stabilizzazione dell'immagine.

Opzione	Descrizione
OIS	Attivare la stabilizzazione ottica dell'immagine (OIS).
OIS + DIS	Attivare la stabilizzazione digitale dell'immagine (DIS) oltre alla stabilizzazione ottica dell'immagine (OIS). Il ritaglio viene regolato in base all'opzione selezionata per MOD. FILMATO . Questa impostazione consente di controbilanciare i movimenti più bruschi della fotocamera.
OFF	Stabilizzazione immagine disattivata;  appare sul display.

-  L'impostazione selezionata con l'interruttore di stabilizzazione dell'immagine obiettivo, se presente, ha la priorità sull'impostazione scelta con la modalità IS.
- Si noti che le vibrazioni o i suoni della fotocamera potrebbero essere percepiti quando la stabilizzazione dell'immagine diventa effettiva.

MOD. STABILIZZ. IMM. BOOST

Scegliere il livello di stabilizzazione dell'immagine.

Opzione	Descrizione
ON	Adatto per scatti quando non si effettuano panoramiche.
OFF	Adatto per scatti quando si effettuano panoramiche.

-  L'assegnazione di **MOD.STABILIZZ.IMM.BOOST** a un pulsante funzione consente di modificare il livello di stabilizzazione dell'immagine mentre è in corso la registrazione ( 349).



 **ISO**

Regolare la sensibilità della fotocamera alla luce.

Opzione	Descrizione
H (25600)	Scegliere per circostanze speciali. Si noti che la gamma dinamica potrebbe essere ridotta e che le immagini potrebbero essere distorte.
160-12800	Regolare la sensibilità manualmente. Il valore selezionato viene visualizzato sul display.
AUTO	La sensibilità ISO (da ISO 160 a ISO 12800) per la luminosità del soggetto viene impostata automaticamente.

IMPOSTAZIONE ZEBRA

Le alte luci che potrebbero essere sovraesposte sono rappresentati da strisce zebrate nel display della modalità filmato.

Opzione	Descrizione
ZEBRA DX	 Strisce inclinate a destra.
ZEBRA SX	 Strisce inclinate a sinistra.
OFF	Strisce disattivate.

LIVELLO ZEBRA

Scegliere la soglia di luminosità per il display delle strisce zebrate.

Opzioni										
50	55	60	65	70	75	80	85	90	95	100

CONTR. OTTIM. FILMATO

Selezionare **ON** per consentire la regolazione delle impostazioni filmato utilizzando solo le ghiera di comando e i comandi del touch-screen. Ciò potrebbe essere utile per evitare che i suoni dei controlli della fotocamera vengano registrati con i video ( 26).

Opzioni

ON

OFF

INDICATORE REC FRAME

Se è selezionato **ON**, i bordi del display diventeranno rossi durante la registrazione di filmati.

Opzioni

ON

OFF



I bordi vengono visualizzati in verde durante la registrazione di filmati ad alta velocità.

SPIA DI REGISTRAZIONE



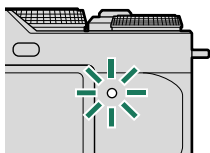



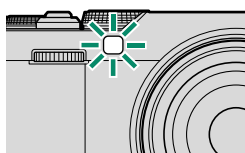

Scegliere la spia (indicatore o AF-assist) che si illumina durante la registrazione di filmati e se la spia lampeggia o rimane fissa.



Spia di stato



Spia illuminatore ausiliario AF

Opzione	Descrizione
ANT. DIS. POST. 	La spia di stato si accende durante la registrazione di filmati.
ANT. DIS. POST. 	La spia di stato lampeggia durante la registrazione di filmati.
ANT.  POST. 	Le spie di stato e AF-assist si accendono durante la registrazione di filmati.
ANT.  POST. DIS.	La spia AF-assist si illumina durante la registrazione di filmati.
ANT.  POST. 	Le spie di stato e AF-assist lampeggiano durante la registrazione di filmati.
ANT.  POST. DIS.	La spia AF-assist lampeggia durante la registrazione di filmati.
ANT. DIS. POST. DIS.	Le spie di stato e AF-assist rimangono disattivate durante la registrazione di filmati.

  IMPOST. VENTOLA DI RAFFREDDAMENTO

Questa voce si trova anche nei menu delle foto ( 183).

 MODIF./SALVA IMPOST. PERS.

Le opzioni sono le stesse di quelle per la fotografia di immagini fisse, ma le impostazioni devono essere regolate separatamente ( 147).

 AGGIORN. AUTO IMP. PERSONALIZZATE

Questa voce si trova anche nei menu delle foto ( 147).

  IMPOSTAZ. MODALITÀ PERSONALIZZATA

Scegliere se il gruppo di impostazioni personalizzate attuale deve essere utilizzato per la fotografia di fermi immagine o la registrazione di video ( 86).

  COMUNIC. WIRELESS

Questa voce si trova anche nei menu delle foto ( 183).

IMPOSTAZIONE QUALITÀ IMMAGINE (Registrazione video)

Regolare le impostazioni di qualità dell'immagine per i filmati.

Per visualizzare le impostazioni di qualità immagine, premere **MENU/OK** nel display di ripresa filmato e selezionare la scheda **IQ** (IMPOSTAZIONE QUALITÀ IMMAGINE).



Le opzioni disponibili variano in base al modo ripresa selezionato.

IMPOSTAZ. GHIERA SIMULAZ. PELLICOLA

Le opzioni sono le stesse di quelle per la fotografia di immagini fisse, ma le impostazioni devono essere regolate separatamente (📖 133).

SIMUL. PELLICOLA

Le opzioni sono le stesse di quelle per la fotografia di immagini fisse, ma le impostazioni devono essere regolate separatamente (📖 134).

COLORE MONOCROMATICO





Le opzioni sono le stesse di quelle per la fotografia di immagini fisse, ma le impostazioni devono essere regolate separatamente (📖 136).

BIL. BIANCO

Le opzioni sono le stesse di quelle per la fotografia di immagini fisse, ma le impostazioni devono essere regolate separatamente (📖 138).

GAMMA DINAMICA

Scegliere una gamma dinamica per la registrazione di filmati.

Opzione	Descrizione
 100%	Vedere "GAMMA DINAMICA" ( 142).
 200%	
 400%	

-  **AUTO** (controllo automatico della gamma dinamica) non è disponibile durante la registrazione di filmati.
-  200% è disponibile a sensibilità da ISO 320 a ISO 12800,  400% a sensibilità da ISO 640 a 12800.
- Questa voce è disponibile quando  50   è selezionato per **IMPOSTAZIONE FILMATO > REGISTRAZIONE F-Log/HLG.**

CURVA TONO

Le opzioni sono le stesse di quelle per la fotografia di immagini fisse, ma le impostazioni devono essere regolate separatamente ( 144).

COLORE

Le opzioni sono le stesse di quelle per la fotografia di immagini fisse, ma le impostazioni devono essere regolate separatamente ( 144).

NITIDEZZA

Le opzioni sono le stesse di quelle per la fotografia di immagini fisse, ma le impostazioni devono essere regolate separatamente ( 144).

NR SU ALTI ISO

Le opzioni sono le stesse di quelle per la fotografia di immagini fisse, ma le impostazioni devono essere regolate separatamente ( 144).

LV MIGL. RITRATTO

Le opzioni sono le stesse di quelle per la fotografia di immagini fisse, ma le impostazioni devono essere regolate separatamente ( 145).

NR INTERFRAME





Selezionare **AUTO** per regolare automaticamente la riduzione del rumore tra fotogrammi in base alle condizioni di ripresa.

Opzioni	
AUTO	OFF

 Potrebbero verificarsi "immagini fantasma" con soggetti in movimento o se la fotocamera viene spostata durante la ripresa.

CORR LUCE PERIF.

Selezionare **ON** per abilitare la correzione vignettatura durante la registrazione di filmati.

Opzioni	
ON	OFF
<ul style="list-style-type: none">  Se è selezionato ON quando è collegato un obiettivo che non trasmette dati alla fotocamera, l'illuminazione periferica verrà regolata in base all'opzione selezionata per  IMPOSTAZIONE QUALITÀ IMMAGINE >  IMP. ADATTATORE > CORREZ. VIGNETTATURA nel menu di ripresa ( 150). <ul style="list-style-type: none"> Selezionare OFF se si nota la presenza di righe nei filmati registrati utilizzando questa opzione. 	

IMP. ADATTATORE

Questa voce si trova anche nei menu delle foto ( 148). Le modifiche all'una si applicano all'altra.

IMPOSTAZIONE AF/MF (Registrazione video)

Regolare le impostazioni di messa a fuoco per i filmati.

Per visualizzare le impostazioni AF/MF, premere **MENU/OK** nel display di ripresa filmato e selezionare la scheda **AF/MF** (**IMPOSTAZIONE AF/MF**).



Le opzioni disponibili variano in base al modo ripresa selezionato.

AREA MESSA A FUOCO

Scegliere l'area messa a fuoco per la messa a fuoco automatica, la messa a fuoco manuale e lo zoom di messa a fuoco (100).

L'area di messa a fuoco non può essere ridimensionata mentre la registrazione è in corso.

MODALITÀ FUOCO

Scegliere la modalità fuoco per la registrazione di filmati.

Opzione	Descrizione
MF FUOCO MANUALE	Mettere a fuoco manualmente.
AF-C AF CONTINUO	La fotocamera mette a fuoco utilizzando AF-C.
AF-S AF SINGOLO	La fotocamera mette a fuoco utilizzando AF-S.

MODALITA' AF

Scegliere il modo in cui la fotocamera seleziona il punto di messa a fuoco per la registrazione di filmati.

Opzione	Descrizione
MULTI	La fotocamera seleziona automaticamente l'area messa a fuoco.
WIDE/TRACKING	La fotocamera traccia automaticamente il soggetto se la leva di messa a fuoco viene spinta al centro o lo schermo viene toccato quando la modalità di messa a fuoco è AF CONTINUO . La fotocamera seleziona automaticamente il soggetto di messa a fuoco quando la modalità di messa a fuoco è AF SINGOLO .
AREA	La fotocamera mette a fuoco il soggetto nell'area messa a fuoco selezionata.

IMPOST. PERSONALIZZ. AF-C

Selezionare le opzioni di tracciamento messa a fuoco quando si registrano video con **AF CONTINUO** selezionato per  **MODALITÀ FUOCO**.

SENSIBILITÀ TRACCIATURA

Scegliere per quanto tempo la fotocamera attende per attivare la messa a fuoco quando un oggetto entra nell'area messa a fuoco dietro o davanti al soggetto corrente. Vedere "SENSIBILITÀ TRACCIATURA" ( 154).

Opzioni				
0	1	2	3	4



- Maggiore è il valore, più è lungo il tempo che la fotocamera impiega per mettere nuovamente a fuoco quando si tenta di cambiare soggetti.
- Minore è il valore, più è probabile che la fotocamera commuti la messa a fuoco dal soggetto ad altri oggetti nell'area messa a fuoco.

VELOCITÀ AF

Regolare la velocità di risposta dell'autofocus. Scegliere valori più alti per tempi di risposta più rapidi, valori più bassi per tempi di risposta più lenti.

Opzioni										
-5	-4	-3	-2	-1	0	+1	+2	+3	+4	+5

PUNTO DI MESSA A FUOCO WRAP

Questa voce si trova anche nei menu delle foto ( 158). Le modifiche all'una si applicano all'altra.

MODALITÀ PRIORITÀ PRODOTTO

La selezione di **ON** ottimizza automaticamente le impostazioni per filmare le recensioni dei prodotti e simili. Questa opzione viene attivata solo quando la ghiera di selezione modo si trova in posizione **Vlog**.





Opzioni	
ON	OFF

 Selezionare **OFF** per regolare manualmente le impostazioni.

IMP. RICON. FACCIALE/OCCHI





Attivare o disattivare il rilevamento intelligente dei volti durante la registrazione di filmati.

Opzione	Descrizione
RICONOSCIMENTO FACCIALE ON	Vedere "  IMP. RICON. FACCIALE/OCCHI" ( 160).
OFF	Rilevamento intelligente dei volti e priorità occhi disattivati.

 Se **AF SINGOLO** viene scelto per **MODALITÀ FUOCO** quando **RICONOSCIMENTO FACCIALE ON** è selezionato per  **IMPOSTAZIONE AF/MF** >  **IMP. RICON. FACCIALE/OCCHI**, la fotocamera passa automaticamente a **AF CONTINUO**. Selezionando **FUOCO MANUALE** quando **RICONOSCIMENTO FACCIALE ON** è selezionato per  **IMP. RICON. FACCIALE/OCCHI** si disabilita il rilevamento intelligente dei volti.

IMPOSTAZIONI DI RILEVAMENTO SOGGETTO

Le opzioni sono le stesse di quelle per la fotografia di immagini fisse, ma le impostazioni devono essere regolate separatamente ( 162).

 La fotocamera passa automaticamente alla modalità AF continua quando **RILEVAMENTO SOGGETTO ON** è selezionato per  **IMPOSTAZIONE AF/MF** >  **IMPOSTAZIONI DI RILEVAMENTO SOGGETTO**, anche se **AF SINGOLO** è selezionato per **MODALITÀ FUOCO**. Il rilevamento del soggetto non è disponibile durante la messa a fuoco manuale, anche quando **RILEVAMENTO SOGGETTO ON** è selezionato per  **IMPOSTAZIONI DI RILEVAMENTO SOGGETTO**.

AF+MF

Selezionare **ON** per abilitare la messa a fuoco manuale nelle modalità **AF SINGOLO** e **AF CONTINUO**. La messa a fuoco manuale può essere sospesa premendo il pulsante di scatto a metà corsa.

Opzioni	
ON	OFF

Scegliere come viene visualizzata la messa a fuoco quando **FUOCO MANUALE** è selezionato per **MODALITÀ FUOCO** (📖 106).

Opzione	Descrizione
EVIDENZ. FOCUS PEAK	La fotocamera accentua i contorni ad alto contrasto. Scegliere un colore e un livello di picco.
MISURATORE DI MESSA A FUOCO	Una lancetta indica se la messa a fuoco è davanti o dietro al soggetto.
METRO MESSA A FUOCO + EVIDENZIATORE DI PICCO	La messa a fuoco è indicata sia da un misuratore sia dalle alte luci di picco.
FOCUS MAP	Gli indicatori per le posizioni all'interno e all'esterno dell'area di messa a fuoco vengono visualizzati sullo schermo.
OFF	La messa a fuoco viene visualizzata normalmente (l'assistenza MF non può essere utilizzata).

ASSISTENZA MF CON MOVIM. GHIERA FUOCO

Le opzioni sono le stesse di quelle per la fotografia di immagini fisse, ma le impostazioni devono essere regolate separatamente ( 166).

CONTROLLO FUOCO

Le opzioni sono le stesse di quelle per la fotografia di immagini fisse, ma le impostazioni devono essere regolate separatamente ( 166).

IMPOST. AF ISTANTANEA

Questa voce si trova anche nei menu delle foto ( 167). Le modifiche all'una si applicano all'altra.

SCALA PROFONDITÀ DI CAMPO



Questa voce si trova anche nei menu delle foto ( 168). Le modifiche all'una si applicano all'altra.

LIMITATORE INTERVALLO AF

Questa voce si trova anche nei menu delle foto ( 169). Le modifiche all'una si applicano all'altra.

MODALITÀ TOUCH SCREEN

Scegliere le operazioni di ripresa eseguite utilizzando i comandi touch.

Modalità	Descrizione
 AF	<p>Toccare il display per mettere a fuoco la fotocamera sul punto selezionato. <i>Utilizzare il pulsante di scatto per avviare e arrestare la registrazione.</i></p> <ul style="list-style-type: none">• Quando AF SINGOLO è selezionato per MODALITÀ FUOCO, è possibile mettere nuovamente a fuoco in qualsiasi momento toccando il soggetto nel display.• Quando AF CONTINUO viene scelto per MODALITÀ FUOCO, la fotocamera regola continuamente la messa a fuoco per cambiamenti nella distanza dal soggetto nel punto selezionato toccando il display.• Quando FUOCO MANUALE è selezionato per MODALITÀ FUOCO, la fotocamera mette a fuoco usando l'autofocus se si tocca il display prima dell'avvio della registrazione; durante la registrazione, è possibile toccare nuovamente il display per spostare l'area messa a fuoco in una nuova posizione.
 AREA	<p>Toccare per posizionare l'area di messa a fuoco. <i>Utilizzare il pulsante di scatto per avviare e arrestare la registrazione.</i></p> <ul style="list-style-type: none">• Quando AF SINGOLO è selezionato per MODALITÀ FUOCO, è possibile riposizionare l'area messa a fuoco in qualsiasi momento toccando il soggetto nel display. Per mettere a fuoco, utilizzare il pulsante al quale è stato assegnato AF-ON.• Quando AF CONTINUO viene scelto per MODALITÀ FUOCO, la fotocamera regola continuamente la messa a fuoco per cambiamenti nella distanza dal soggetto nel punto selezionato toccando il display.• Quando FUOCO MANUALE è selezionato per MODALITÀ FUOCO, è possibile toccare il display per posizionare l'area messa a fuoco sul soggetto.
 OFF	Modalità touch screen disattivata.



- Il comportamento del touch screen varia in base alla modalità AF.
- Per disattivare i comandi touch e nascondere l'indicatore modalità touch screen, selezionare **OFF** per **IMPOSTAZIONI PULSANTI/GHIERE > IMPOSTAZIONE TOUCH SCREEN > IMPOSTAZ. TOUCHSCREEN.**

Comandi touch per lo zoom di messa a fuoco

Diversi comandi touch vengono utilizzati durante lo zoom di messa a fuoco (controllo della messa a fuoco attivato).

Area centrale

Toccano il centro del display vengono eseguite le seguenti operazioni.

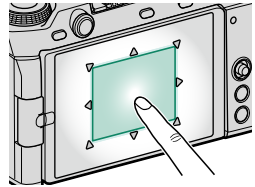

Modalità	Operazione eseguita
AF	AF SINGOLO: AF
	FUOCO MANUALE: AF Istantaneo
AREA	AF SINGOLO: AF
	FUOCO MANUALE: AF Istantaneo
OFF	AF SINGOLO/FUOCO MANUALE: OFF

Altre aree

Toccano altre aree si scorre semplicemente il display, sia durante la fotografia di immagini fisse sia durante la registrazione di filmati, e indipendentemente dall'opzione selezionata per la modalità touch screen.

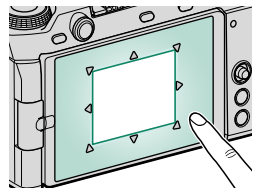

BLOCCO CONTR. MESSA A FUOCO

Scegliere se lo zoom di messa a fuoco rimane attivo quando inizia la registrazione del filmato.

Opzioni**ON****OFF**

IMPOSTAZIONI AUDIO (Registrazione video)

Regolare le impostazioni per l'audio registrato durante le riprese di filmati.

Per visualizzare le impostazioni audio, premere **MENU/OK** nel display di ripresa filmati e selezionare la scheda  (**IMPOSTAZIONI AUDIO**).



REGOL. LIVELLO MIC INTERNO

Regolare il livello di registrazione del microfono incorporato.

Opzione	Descrizione
AUTO	La fotocamera regola automaticamente il livello di registrazione.
MANUALE	Regolare il livello di registrazione manualmente. Scegliere tra 25 livelli di registrazione.
OFF	Disattivare il microfono incorporato.

REGOL. LIVELLO MIC ESTERNO

Regolare il livello di registrazione dei microfoni esterni.

Opzione	Descrizione
AUTO	La fotocamera regola automaticamente il livello di registrazione.
MANUALE	Regolare il livello di registrazione manualmente. Scegliere tra 25 livelli di registrazione.
OFF	Disattivare la registrazione che utilizza microfoni esterni.

IMPOSTAZIONE DELLA DIREZIONE DEL MICROFONO

Scegliere la direzionalità del microfono incorporato.

Opzione	Descrizione
AMBIENTE	Registrare il suono dalla fotocamera in modo uniforme da tutte le direzioni.
PRIORITÀ FRONTALE	Registrare il suono preferenzialmente dalla parte anteriore della fotocamera.
PRIORITÀ INDIETRO	Registrare il suono preferenzialmente dalla parte posteriore della fotocamera.
PRIORITÀ FRONTE E RETRO	Registrare il suono preferenzialmente da entrambe le parti, anteriore e posteriore, della fotocamera.



La direzionalità del microfono esterno non può essere regolata.

IMPOSTAZIONE RIDUZIONE RUMORE

Scegliere se ridurre il rumore durante la registrazione di filmati.

F. ANTIVENTO

Scegliere se attivare la riduzione del rumore del vento durante la registrazione di filmati.

Opzioni	
ON	OFF

RIDUZIONE DEL RUMORE A STATO STAZIONARIO

Scegliere se attivare la riduzione del rumore allo stato stazionario, riducendo il rumore continuo a un livello costante, per esempio il suono dell'apparecchiatura di condizionamento aria, durante la registrazione di filmati.

Opzioni	
ON	OFF

FILTRO LOW CUT

Scegliere se attivare il filtro taglia-basso, riducendo il rumore a bassa frequenza durante la registrazione di filmati.

Opzioni	
ON	OFF

LIMITATORE LIVELLO MIC

Riduce la distorsione causata da un ingresso che supera i limiti dei circuiti audio del microfono.

Opzioni	
ON	OFF

IMPOSTAZIONE JACK MICR.

Specificare il tipo di hardware collegato tramite il connettore microfono/scatto a dist.

Opzione	Descrizione
MICROF.	Scegliere questa opzione per la connessione diretta a un microfono esterno.
LINEA	Scegliere questa opzione per i dispositivi audio esterni collegati tramite uscita di linea.



VOLUME CUFFIE

Regolare il volume delle cuffie.

Opzione	Descrizione
0	Silenziare l'uscita verso le cuffie.
1—10	Scegliere un volume da 1 a 10.

MIC./SCATTO REM.

Specifica se il dispositivo collegato al connettore microfono/telecomando per lo scatto a dist. è un microfono o un telecomando per lo scatto a dist.

Opzioni	
 MIC.	 REMOTO

IMPOSTAZIONI ADATTATORE MICROFONO XLR

Regolare le impostazioni del canale di ingresso del microfono e simili per l'uso con gli adattatori microfono XLR.

Opzione	Descrizione
CANALE DI INGRESSO MICROFONO	<p>Registrazione il suono a quattro canali (quadrifonico) con l'aiuto del microfono incorporato della fotocamera, o il suono a due canali (stereo) utilizzando solo un microfono collegato tramite l'adattatore microfono XLR.</p> <ul style="list-style-type: none"> • 4ch XLR+FOTOCAMERA: consente di registrare l'audio a quattro canali con l'aiuto del microfono incorporato della fotocamera. • SOLO 2ch XLR: consente di registrare un suono a due canali utilizzando solo un microfono esterno collegato tramite l'adattatore microfono XLR.
MONITORAGGIO AUDIO 4ch	<p>Scegliere la sorgente di uscita audio tra cuffie o altri monitor audio durante la registrazione di filmati.</p> <ul style="list-style-type: none"> • XLR: monitorare il suono proveniente da microfoni esterni collegati tramite l'adattatore microfono XLR. • FOTOCAMERA: monitorare il suono proveniente dal microfono incorporato della fotocamera.
USCITA AUDIO HDMI 4ch	<p>Scegliere la fonte di uscita audio al connettore HDMI.</p> <ul style="list-style-type: none"> • XLR: l'audio da microfoni esterni collegati tramite l'adattatore microfono XLR viene emesso al connettore HDMI. • FOTOCAMERA: l'audio dal microfono incorporato della fotocamera viene emesso al connettore HDMI.



- Se un microfono esterno è collegato al jack per microfono della fotocamera, l'audio verrà registrato non tramite il microfono incorporato della fotocamera, ma tramite il microfono esterno.
- La registrazione a quattro canali è disponibile solo quando è selezionato MOV per il formato file filmato.

IMPOSTAZIONI CODICE ORARIO (Registrazione video)

Regolare le impostazioni di visualizzazione del codice temporale (ore, minuti, secondi e il numero di fotogramma) per la registrazione di filmati.

Per visualizzare le impostazioni codice orario, premere **MENU/OK** nel display di ripresa filmati e selezionare la scheda **TC** (IMPOSTAZIONI CODICE ORARIO).



INDICATORE CODICE ORARIO

Selezionare **ON** per visualizzare i codici temporali durante la registrazione e la riproduzione di filmati.

Opzioni	
ON	OFF

IMPOSTAZIONI ORA DI INIZIO

Scegliere l'ora di avvio del codice temporale.

Opzione	Descrizione
INGRESSO MANUALE	Scegliere un'ora di avvio manualmente.
ORA ATTUALE	Impostare l'ora di avvio sull'ora corrente.
RIPRISTINA	Impostare l'ora di avvio su 00:00:00.

IMPOSTAZIONI CONTEGGIO

Scegliere se il tempo viene segnato in modo continuo o solo durante la registrazione di filmati.

Opzione	Descrizione
ES. REG.	Il tempo è segnato solo durante la registrazione di filmati.
ES. LIB.	Il tempo è segnato in modo continuo.

DROP FRAME

A frequenze fotogrammi di **59.94P** e **29.97P**, si sviluppa gradualmente una discrepanza tra il codice temporale (misurato in secondi) e il tempo di registrazione effettivo (misurato in frazioni di un secondo). Scegliere se la fotocamera debba scartare fotogrammi come necessario per far corrispondere il tempo di registrazione con il codice temporale.

Opzione	Descrizione
ON	La fotocamera scarta fotogrammi secondo necessità per mantenere una rigorosa corrispondenza fra il codice temporale e il tempo di registrazione effettivo.
OFF	I fotogrammi non vengono scartati.

- Il display del codice temporale varia a seconda dell'opzione selezionata.

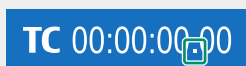

ON

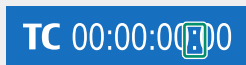

OFF

- La selezione di una frequenza fotogrammi di **23.98P** disattiva lo scarto dei fotogrammi.

USCITA CODICE ORARIO HDMI

Scegliere se i codici temporali vengono emessi a dispositivi HDMI.

Opzioni	
ON	OFF

SETTAGGIO TIME CODE SYNC.

Scegliere se sincronizzare i codici temporali con un dispositivo esterno.

CONNETTITI AD ATOMOS AirGlu BT

Se viene selezionato **ON**, la fotocamera si collega ai dispositivi esterni accoppiati e sincronizza i codici temporali. Poiché il collegamento simultaneo con uno smartphone non è possibile, l'icona dello smartphone viene visualizzata in giallo sullo schermo.

Opzioni		
ON		OFF

REG ACCOPPIAMENTO

Accoppiare ATOMOS AirGlu BT e la fotocamera.

- Se la fotocamera si collega a ATOMOS AirGlu BT, sullo schermo viene visualizzata un'icona.

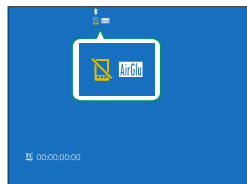



- L'accoppiamento con ATOMOS AirGlu BT può essere interrotto tramite **IMPOST. Bluetooth/SMARTPHONE > ELENCO DISPOSITIVI Bluetooth** nel menu impostazione network/USB.

Stato di sincronizzazione dei codici temporali

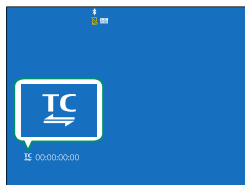
È possibile controllare lo stato di sincronizzazione dei codici temporali tramite le icone visualizzate sullo schermo LCD.

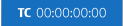
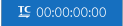

Icona	Stato di sincronizzazione
 (bianco)	La funzione di sincronizzazione dei codici temporali non è in uso.
 (bianco)	I codici temporali sono in fase di sincronizzazione.
 (giallo)	I dispositivi esterni sono stati scollegati o i codici temporali non sono in fase di sincronizzazione. Se i codici temporali sono stati sincronizzati una volta, e la fotocamera continua ad eseguire il conteggio internamente dopo che CONNETTITI AD ATOMOS AirGlu BT è stato impostato su ON , viene visualizzato un valore.
 (rosso)	I codici temporali non sono in fase di sincronizzazione perché le impostazioni della frequenza dei fotogrammi sono diverse. Se i codici temporali sono stati sincronizzati una volta, e la fotocamera continua ad eseguire il conteggio internamente dopo che CONNETTITI AD ATOMOS AirGlu BT è stato impostato su ON , viene visualizzato un valore.

Riproduzione e il menu riproduzione

7

Il display di riproduzione

In questa sezione sono elencati gli indicatori che potrebbero essere visualizzati durante la riproduzione.

! A scopo illustrativo, i display vengono visualizzati con tutti gli indicatori accesi.

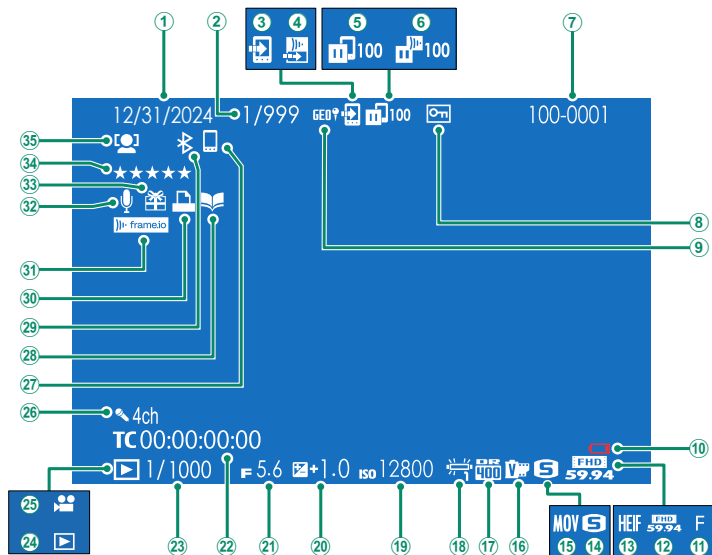

①	Data e ora.....	43, 45, 303	①9	Sensibilità.....	108
②	Display numero di foto		②0	Compensazione dell'esposizione.....	111
③	Ordine trasf immagine		②1	Diaframma.....	75, 78, 80
④	Comando trasferimento immagine Frame.io		②2	Codice temporale.....	228
⑤	Stato di trasferimento di immagini		②3	Tempo di posa.....	75, 76, 80
⑥	Avanzamento caricamento Frame.io		②4	Indicatore modalità riproduzione.....	50
⑦	Numero foto.....	336	②5	Icona del filmato.....	65
⑧	Immagine protetta.....	248	②6	Audio a quattro canali (quadrifonico).....	227
⑨	Dati località.....	338	②7	Host Bluetooth.....	266
⑩	Batteria bassa.....	42	②8	Indicatore assist. per album.....	256
⑪	Qualità imm.....	131	②9	ON/OFF Bluetooth	
⑫	Mod. Filmato.....	194	③0	Indicatore di stampa DPOF.....	258
⑬	HEIF.....	133	③1	Stato della connessione Frame.io.....	281
⑭	Dimensioni imm.....	130	③2	Memo vocale.....	250
⑮	Formato pellicola.....	198	③3	Immagine regalo.....	50
⑯	Simulazione film.....	134	③4	Valutazione.....	251
⑰	Gamma dinamica.....	142	③5	Indicatore rilevamento volti.....	160
⑱	Bil. bianco.....	138			

Il pulsante DISP/BACK

Il pulsante **DISP/BACK** controlla la visualizzazione degli indicatori durante la riproduzione.

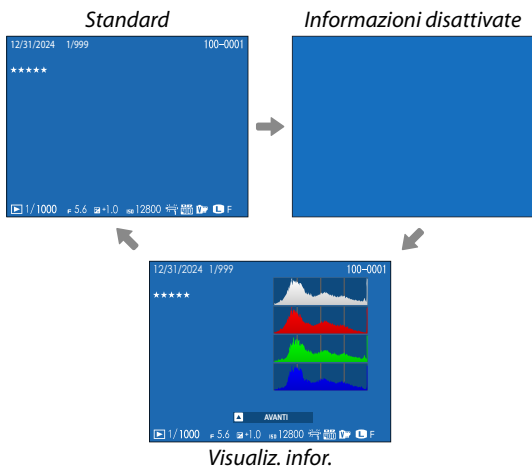
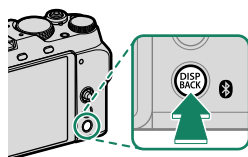

Visualizzazione di informazioni sulle immagini

Il display informazioni sulle foto cambia ogni volta che la leva di messa a fuoco viene premuta verso l'alto.

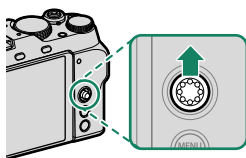

Dati di base



Visualiz. infor. 1

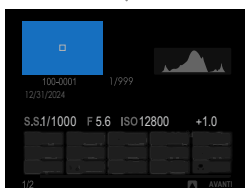
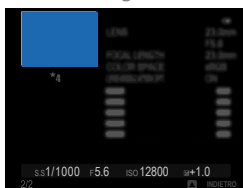
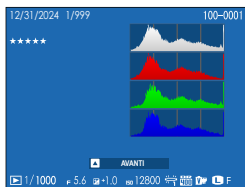

Visualiz. infor. 3

Visualiz. infor. 2

Ingrandimento del punto di messa a fuoco

Premere il centro della leva di messa a fuoco per effettuare lo zoom sul punto di messa a fuoco. Premere nuovamente per tornare alla riproduzione a pieno formato.

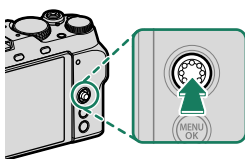

Visualizzazione delle immagini

Leggere questa sezione per informazioni relative allo zoom in riproduzione e alla riproduzione di più foto.

Utilizzare la ghiera di comando posteriore per passare dalla riproduzione a pieno formato allo zoom in riproduzione o alla riproduzione di più foto. Ruotando la ghiera di comando posteriore a destra o a sinistra, il display cambia come illustrato. Il display cambia nell'ordine inverso quando si ruota la ghiera in direzione opposta.

 Per annullare lo zoom in riproduzione o la riproduzione di più foto, premere **DISP/BACK** o **MENU/OK**.

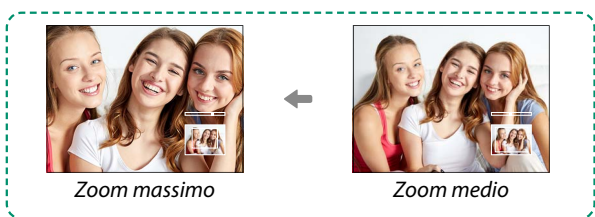

Zoom in riproduzione

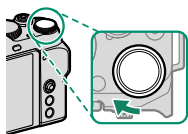

Riproduzione a pieno formato

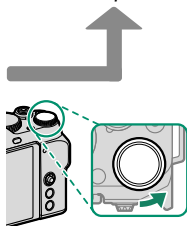

Riproduzione di più foto



Vista a nove foto

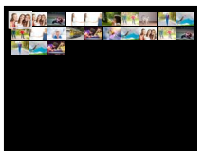

Vista a cento foto

Zoom in riproduzione

Ruotare la ghiera di comando posteriore a destra per ingrandire la foto corrente, a sinistra per ridurla. Per uscire dallo zoom, premere **DISP/BACK** o **MENU/OK**.

 Il rapporto di zoom massimo varia a seconda dell'opzione selezionata per **IMPOSTAZIONE QUALITÀ IMMAGINE > DIMENSIONI IMM.**

Scorrere

Quando l'immagine viene ingrandita, è possibile utilizzare la leva di messa a fuoco per visualizzare le aree dell'immagine non visibili correntemente sul display.



Finestra di navigazione

Riproduzione di più foto

Per modificare il numero di immagini visualizzate, ruotare la ghiera di comando posteriore verso sinistra quando viene visualizzata un'immagine a pieno formato.

-  Utilizzare la leva di messa a fuoco per evidenziare immagini e premere **MENU/OK** per visualizzare l'immagine evidenziata a schermo intero.
- Durante le visualizzazioni di nove e cento immagini, premere la leva di messa a fuoco verso l'alto o verso il basso per visualizzare altre immagini.

Il menu riproduzione

Regolare le impostazioni di riproduzione.

Il menu riproduzione viene visualizzato quando si preme **MENU/OK** in modalità di riproduzione.



CONVERSIONE RAW

Anche se non si dispone di un computer, è possibile utilizzare la fotocamera per modificare le immagini RAW e salvarle in altri formati.

Salvataggio di immagini RAW in un altro formato

- 1 Visualizzare un'immagine RAW.
- 2 Evidenziare **CONVERSIONE RAW** nel menu di riproduzione.
- 3 Premere **MENU/OK**.
Verrà visualizzato un elenco di impostazioni.

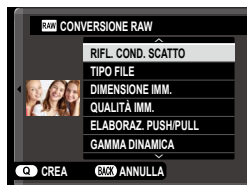

- 4 Premere la leva di messa a fuoco verso l'alto o verso il basso per evidenziare un'impostazione.
- 5 Premere la leva di messa a fuoco a destra per visualizzare le opzioni.

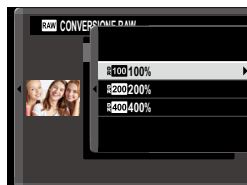

- 6 Premere la leva di messa a fuoco verso l'alto o verso il basso per evidenziare l'opzione desiderata.
- 7 Premere **MENU/OK** per selezionare l'opzione evidenziata. L'elenco delle impostazioni mostrato nel passaggio 3 viene visualizzato. Ripetere i passaggi da 4 a 7 per regolare ulteriori impostazioni.
- 8 Premere il pulsante **Q**.
Verrà visualizzata un'anteprima della copia.
- 9 Premere **MENU/OK**.
La copia sarà salvata.



Le opzioni di conversione RAW possono anche essere visualizzate premendo il pulsante **Q** quando sono visualizzate immagini RAW durante la riproduzione.

Le impostazioni che possono essere regolate durante la conversione delle immagini da RAW a un altro formato sono:

Impostazione	Descrizione
RIFL. COND. SCATTO	Creare una copia utilizzando le impostazioni attive al momento dello scatto della foto.
TIPO FILE	Scegliere un formato di file.
DIMENSIONE IMM.	Scegliere una dimensione dell'immagine.
QUALITÀ IMM.	Regolare la qualità dell'immagine.
ELABORAZ. PUSH/PULL	Regolare l'esposizione.
GAMMA DINAMICA	Aumentare i dettagli nelle zone di alte luci per un contrasto naturale.
PRIORITÀ GAMMA D	Ridurre la perdita di dettagli nelle zone di alte luci e ombre per risultati naturali quando si fotografano scene ad alto contrasto.
SIMULAZIONE PELLICOLA	Simulare gli effetti di diversi tipi di pellicola.
COLORE MONOCROMATICO	Scegliere una tinta monocromatica per le foto scattate utilizzando SIMUL. PELLICOLA > ACROS e MONOCHROME .
EFFETTO GRANA	Aggiungere un effetto sabbia alla pellicola.
EFFETTO CHROME	Aumentare la gamma di toni disponibili per il rendering di colori che tendono ad essere molto saturi, come rossi, gialli e verdi.
EFFETTO CHROME BLU	Aumentare la gamma di toni disponibili per il rendering dei blu.
BIL. BIANCO	Regolare il bilanciamento del bianco.
SPOST. BIL. BIANCO	Regolare finemente il bilanciamento del bianco.
CURVA TONO	Regolare le alte luci e le ombre.
COLORE	Regolare la densità di colore.
NITIDEZZA	Rendere i contorni più nitidi o più morbidi.
NR SU ALTI ISO	Elaborare la copia per ridurre la macchiettatura.
LV MIGL. RITRATTO	Scegliere il livello di miglioramento del ritratto.
CHIAREZZA	Aumentare la definizione.
LENS. MOD. OPTIM.	Migliorare la definizione regolando per la diffrazione e la lieve perdita di messa a fuoco sul bordo dell'obiettivo.

Impostazione	Descrizione
SPAZIO COLORE	Scegliere lo spazio colore usato per la riproduzione del colore.
MODALITÀ HDR	Ridurre la perdita di dettagli in alte luci e ombre.

 Alcune impostazioni potrebbero non essere disponibili in base alle opzioni scelte al momento dello scatto dell'immagine.

CONVERS. DA HEIF A JPEG/TIFF

Convertire le immagini HEIF in JPEG o TIFF.

SELEZIONA IMMAGINI

Selezionare le immagini HEIF per la conversione.

FORMATO DI FILE

Scegliere un formato per le immagini convertite.

Opzioni		
JPEG	TIFF 8 bit	TIFF 16 bit

CANCELLA

Eliminare singole immagini, immagini multiple selezionate o tutte le immagini.

 Immagini eliminate non possono essere recuperate. Proteggere le immagini importanti o copiarle su un computer o su un altro dispositivo di memorizzazione prima di procedere.

Opzione	Descrizione
FOTO	Eliminare le immagini una alla volta.
IMMAGINI SELEZ.	Eliminare più immagini selezionate.
TUTTE LE FOTO	Eliminare tutte le immagini non protette.

FOTO

- 1 Selezionare **FOTO** per **CANCELLA** nel menu riproduzione.
- 2 Premere la leva di messa a fuoco verso sinistra o verso destra per scorrere tra le immagini e premere **MENU/OK** per eliminare.

-  Non viene visualizzata una finestra di conferma prima che le immagini vengano eliminate; assicurarsi che sia selezionata l'immagine corretta prima di premere **MENU/OK**.
- Ulteriori immagini possono essere eliminate premendo **MENU/OK**. Premere la leva di messa a fuoco verso sinistra o verso destra per scorrere le immagini e premere **MENU/OK** per eliminare.

IMMAGINI SELEZ.

- 1 Selezionare **IMMAGINI SELEZ.** per **CANCELLA** nel menu riproduzione.
- 2 Evidenziare le immagini e premere **MENU/OK** per selezionare.
 - Le immagini selezionate sono indicate da segni di spunta (☑).
 - Per deselezionare un'immagine evidenziata, premere di nuovo **MENU/OK**.
- 3 Al termine dell'operazione, premere **DISP/BACK** per visualizzare una finestra di dialogo di conferma.
- 4 Evidenziare **OK** e premere **MENU/OK** per eliminare le immagini selezionate.



Le immagini in album o ordini di stampa sono indicate da **I**.

TUTTE LE FOTO

- 1 Selezionare **TUTTE LE FOTO** per **CANCELLA** nel menu riproduzione.
- 2 Viene visualizzata una finestra di conferma; evidenziare **OK** e premere **MENU/OK** per eliminare tutte le immagini non protette.



- Premendo **DISP/BACK** si annulla l'eliminazione; si noti che le immagini eliminate prima della pressione del pulsante non possono essere recuperate.
- Se viene visualizzato un messaggio in cui è indicato che le immagini selezionate sono parte di un ordine di stampa DPOF, premere **MENU/OK** per eliminare le immagini.

TAGLIO

Creare una copia ritagliata dell'immagine corrente.

- 1 Visualizzare l'immagine desiderata.
- 2 Selezionare **TAGLIO** nel menu riproduzione.
- 3 Usare la ghiera di comando posteriore per ingrandire e ridurre l'immagine e premere la leva di messa a fuoco verso l'alto, il basso, sinistra o destra per far scorrere l'immagine fino a visualizzare la porzione desiderata.
- 4 Premere **MENU/OK** per visualizzare una finestra di conferma.
- 5 Premere nuovamente **MENU/OK** per salvare la copia tagliata in un file separato.



- Più alto è il rapporto di zoom, minore sarà il numero di pixel nella copia ritagliata.
- Se la dimensione della copia finale sarà **640**, **SI** verrà visualizzato in giallo.
- Tutte le copie hanno un rapporto aspetto di 3:2.

RIDIMENSIONA

Creare una copia di dimensioni ridotte della foto corrente.

- 1 Visualizzare l'immagine desiderata.
- 2 Selezionare **RIDIMENSIONA** nel menu riproduzione.
- 3 Evidenziare una dimensione e premere **MENU/OK** per visualizzare una finestra di dialogo di conferma.
- 4 Premere nuovamente **MENU/OK** per salvare la copia ridimensionata in un file separato.









Le dimensioni disponibili variano con la dimensione dell'immagine originale.

PROTEGGI

Proteggere le immagini dall'eliminazione accidentale. Evidenziare una delle seguenti opzioni e premere **MENU/OK**.

Opzione	Descrizione
FOTO	Proteggere le immagini selezionate. Premere la leva di messa a fuoco verso sinistra o verso destra per visualizzare le immagini e premere MENU/OK per selezionare o deselezionare. Premere DISP/BACK al termine dell'operazione.
IMPOSTA TUTTO	Proteggere tutte le immagini.
RESETTA TUTTO	Rimuovere la protezione da tutte le immagini.

 Le immagini protette saranno eliminate quando la scheda di memoria viene formattata.

-  La protezione delle immagini attualmente selezionate per il caricamento su smartphone o tablet accoppiati rimuove la marcatura del caricamento.
- Selezionare  **PROTEGGI** per  **IMPOSTAZIONI PULSANTI/GHIERE** >  **IMPOSTAZIONE PULSANTE REC** per aggiungere o rimuovere la protezione premendo il pulsante  (registrazione filmato).

RUOTA IMMAGINE

Ruotare le immagini.

- 1 Selezionare **ON** per  **IMPOSTAZ SCHERMO > ROT. AUTO PLAYBACK.**
- 2 Visualizzare l'immagine desiderata.
- 3 Selezionare **RUOTA IMMAGINE** nel menu riproduzione.
- 4 Premere la leva di messa a fuoco verso il basso per ruotare l'immagine di 90° in senso orario e verso l'alto per ruotarla di 90° in senso antiorario.
- 5 Premere **MENU/OK**. L'immagine verrà visualizzata automaticamente nell'orientamento selezionato ogni volta che è riprodotta sulla fotocamera.



- Le immagini protette non possono essere ruotate. Rimuovere la protezione prima di ruotare le immagini.
- La fotocamera potrebbe non essere in grado di ruotare le immagini create con altri dispositivi. Le immagini ruotate sulla fotocamera non vengono ruotate quando si visualizzano su un computer o su un'altra fotocamera.
- Le immagini scattate con  **IMPOSTAZ SCHERMO > ROT. AUTO PLAYBACK** vengono visualizzate automaticamente nell'orientamento corretto durante la riproduzione.

IMPOSTAZIONE MEMO VOCALE

Aggiungere un promemoria vocale alla foto corrente.

- 1 Selezionare **ON** per **IMPOSTAZIONE MEMO VOCALE** nel menu riproduzione.
- 2 Visualizzare una foto alla quale si desidera aggiungere un promemoria vocale.
- 3 Premere e tenere premuto il centro della ghiera di comando anteriore per registrare il promemoria. La registrazione termina dopo 30 sec. o quando si rilascia la manopola.



- Il nuovo promemoria verrà registrato sopra qualsiasi promemoria esistente.
- Non è possibile aggiungere promemoria vocali alle immagini protette.
- L'eliminazione dell'immagine elimina anche il promemoria.

Riproduzione di promemoria vocali

Le immagini con promemoria vocali sono indicate da icone  durante la riproduzione.

- Per riprodurre un promemoria, selezionare la foto e premere il centro della ghiera di comando anteriore.
- Una barra di avanzamento viene visualizzata mentre il promemoria viene riprodotto.
- Il volume può essere regolato premendo **MENU/OK** per mettere in pausa la riproduzione e poi premendo la leva di messa a fuoco verso l'alto o verso il basso per regolare il volume. Premere **MENU/OK** nuovamente per riprendere la riproduzione. È inoltre possibile regolare il volume utilizzando  **IMPOSTAZ SUONI > VOLUME PLAY**.

VALUTAZIONE

Valutare le foto usando le stelle.

- 1 Selezionare **VALUTAZIONE** nel menu riproduzione.
- 2 Ruotare la ghiera di comando anteriore per scegliere un'immagine e la ghiera di comando posteriore per scegliere una valutazione da 0 a 5 stelle ("★").



- La leva di messa a fuoco può essere utilizzata al posto della ghiera di comando anteriore per scegliere un'immagine.
- La finestra di dialogo di valutazione può essere visualizzata anche premendo il pulsante **AEL/AFL** in riproduzione foto singola, nove foto o cento foto.
- Utilizzare i comandi touch per ingrandire o ridurre.
- Le valutazioni non possono essere applicate a:
 - Immagini protette
 - Filmati
 - Immagini "regalo" (immagini scattate con altre fotocamere)

TRASF. IMMAG. SU SMARTPHONE

Selezionare le foto per il caricamento su uno smartphone o un tablet accoppiato tramite Bluetooth (📖 265).

1 Selezionare **TRASF. IMMAG. SU SMARTPHONE > SELEZ. IMMAG.E TRASF.**



Selezionare **REIMPOSTARE ORDINE** per rimuovere il contrassegno "carica su smartphone" da tutte le immagini prima di procedere.

2 Contrassegnare le immagini per il caricamento. Evidenziare le immagini e premere **MENU/OK** per contrassegnarle per il caricamento.

- Per visualizzare solo le immagini che soddisfano i criteri selezionati, premere **DISP/BACK** prima di iniziare la marcatura.
- Per selezionare tutte le immagini, premere il pulsante **Q**.
- La selezione di due immagini con il pulsante **AEL/AFL** seleziona anche tutte le immagini comprese tra di loro.



3 Premere **DISP/BACK** e selezionare **AVVIA TRASFERIMENTO**.

Le immagini selezionate verranno caricate.

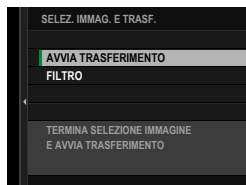

Filtro per le immagini

Per visualizzare solo le immagini che soddisfano i criteri selezionati, premere **DISP/BACK** nella finestra di dialogo di selezione immagine e selezionare **FILTRO**.





 La selezione di **FILTRO** rimuove qualsiasi marcatura di caricamento esistente.

-  • Gli ordini di trasferimento immagine possono contenere un massimo di 999 immagini.
- Quanto segue non può essere selezionato per il caricamento:
 - Immagini protette
 - Filmati
 - Immagini RAW
 - Immagini "regalo" (immagini scattate con altre fotocamere)
- Se **ON** viene selezionato sia per **TRASF. IMMAGINE CON DISPOSITIVO SPENTO** sia per **IMPOST. Bluetooth/SMARTPHONE > ON/OFF Bluetooth** nel menu impostazione network/USB, il caricamento sul dispositivo accoppiato continuerà anche quando la fotocamera è spenta.
- Quando  **SELEZ. e COMANDO TRASF. SMARTPHONE** è selezionato per  **IMPOSTAZIONI PULSANTI/GHIERE >  IMPOSTAZIONE PULSANTE REC**, la finestra di dialogo di selezione delle immagini può essere visualizzata premendo il pulsante  (registrazione filmato).

COMUNIC. WIRELESS

Collegare a smartphone che eseguono le app più recenti. Lo smartphone può quindi essere utilizzato per:

- Controllare la fotocamera e scattare foto in remoto
- Ricevere le foto caricate dalla fotocamera
- Sfogliare le immagini sulla fotocamera e scaricare foto selezionate
- Caricare i dati posizione sulla fotocamera

-  Per scaricamento di software e altre informazioni, visitare:
<https://fujifilm-dsc.com/>
- Se  **COMUNICAZIONE WIRELESS** è selezionato per **IMPOSTAZIONI PULSANTI/GHIERE** > **IMPOSTAZIONE PULSANTE REC.**, è possibile connettersi allo smartphone utilizzando il pulsante  (registrazione filmato).

RIPROD. AUT. IMM.

Visualizzare le immagini in una presentazione automatica. Premere **MENU/OK** per avviare e premere la leva di messa a fuoco verso destra o verso sinistra per saltare avanti o indietro. Premere **DISP/BACK** in qualsiasi momento durante la presentazione per visualizzare la Guida su schermo. È possibile terminare la presentazione in qualsiasi momento premendo **MENU/OK**.





La fotocamera non si spegnerà automaticamente durante una presentazione.

ASSIST. PER ALBUM

Creare album delle foto preferite.

Creazione di un album

- 1 Selezionare **NUOVO ALBUM** per  **MENU RIPRODUZIONE > ASSIST. PER ALBUM.**
- 2 Far scorrere le immagini e premere la leva di messa a fuoco verso l'alto per selezionare o deselezionare. Premere **MENU/OK** per uscire quando l'album è completo.
 -  • Per gli album non possono essere selezionati né foto **640** o più piccole, né filmati.
 - La prima immagine selezionata diventa la copertina. Premere la leva di messa a fuoco verso il basso per selezionare l'immagine corrente da sostituire alla copertina.
- 3 Evidenziare **ALBUM COMPLETO** e premere **MENU/OK** (per selezionare tutte le foto per l'album, scegliere **SELEZIONA TUTTO**). Il nuovo album sarà aggiunto alla lista nel menu dell'assistenza per album.

-  • Gli album possono contenere fino a 300 immagini.
- Gli album che non contengono foto vengono cancellati automaticamente.

Visualizzazione di album

Evidenziare un album nel menu di assistenza album e premere **MENU/OK** per visualizzare l'album, quindi premere la leva di messa a fuoco verso sinistra o verso destra per far scorrere le immagini.

Modifica e cancellazione di album

Visualizzare l'album e premere **MENU/OK**. Vengono visualizzate le seguenti opzioni; selezionare l'opzione desiderata e seguire le istruzioni a schermo.

- **MODIFICA:** modificare l'album come descritto in "Creazione di un album".
- **ELIMINA:** eliminare l'album.

ORD. STAMPA (DPOF)

Creare un "ordine di stampa" digitale per le stampanti compatibili con DPOF.

- 1 Selezionare **MENU RIPRODUZIONE > ORD. STAMPA (DPOF)**.
- 2 Selezionare **CON DATA** per stampare la data di registrazione sulle immagini, **SENZA DATA** per stampare le immagini senza le date o **RESETTA TUTTO** per rimuovere tutte le immagini dall'ordine di stampa prima di procedere.
- 3 Visualizzare un'immagine che si desidera includere nell'ordine di stampa o rimuovere da questo.
- 4 Premere la leva di messa a fuoco verso l'alto o verso il basso per scegliere il numero di copie (fino a 99).

Per rimuovere un'immagine dall'ordine di stampa, premere la leva di messa a fuoco verso il basso finché il numero di copie è 0.

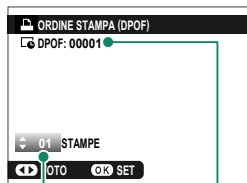

Numero totale
di stampe

Numero di copie

Ripetere i passaggi 3–4 per completare l'ordine di stampa.

- 5 Il numero totale di stampe è visualizzato sul monitor. Premere **MENU/OK** per uscire.

- Le immagini nell'ordine di stampa corrente sono indicate da un'icona durante la riproduzione.
- Gli ordini di stampa possono contenere un massimo di 999 immagini da una singola scheda di memoria.
- Se viene inserita una scheda di memoria contenente un ordine di stampa creato da un'altra fotocamera, sarà necessario cancellare l'ordine prima di creare come descritto sopra.

instax STAMPA CON STAMP

Per stampare immagini sulle stampanti Fujifilm instax SHARE opzionali, selezionare prima **instax IMP. COLL.STAMP.** nel menu impostazioni network/USB e inserire il nome della stampante instax SHARE (SSID) e la password, quindi seguire i passaggi di seguito.

- 1 Accendere la stampante.
- 2 Selezionare  **MENU RIPRODUZIONE > instax STAMPA CON STAMP.** La fotocamera si collegherà alla stampante.



- 3 Utilizzare la leva di messa a fuoco per visualizzare l'immagine che si desidera stampare, quindi premere **MENU/OK.** L'immagine verrà inviata alla stampante e verrà avviata la stampa.



-  Le immagini scattate con altre fotocamere non possono essere stampate.
- L'area di stampa è più piccola dell'area visibile nel monitor LCD.
- I display potrebbero variare a seconda della stampante connessa.

RAPPORTO ASPETTO

Scegliere il rapporto aspetto utilizzato per la visualizzazione di immagini fisse su dispositivi ad alta definizione (HD) (questa opzione è disponibile solo quando è collegato un cavo HDMI).

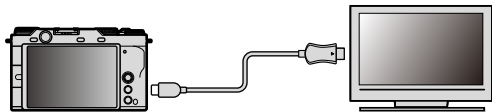

Opzioni

16:9

3:2

 Scegliere **16:9** per visualizzare le foto con un rapporto aspetto di 3:2 a pieno formato. Le immagini verranno visualizzate a pieno formato con le parti superiori e inferiori ritagliate.

Funzioni e impostazioni di rete/USB

8

Panoramica

Questo capitolo descrive le funzioni che possono essere usate, tra altre cose, per caricare immagini sulla fotocamera o controllarla e scattare immagini in remoto da uno smartphone o un computer.

Funzioni supportate

Questa fotocamera supporta le seguenti funzioni:

Funzione	Descrizione	
Connessione all'app per smartphone	Connettersi a uno smartphone tramite Bluetooth® o un cavo USB per caricare immagini o controllare la fotocamera in remoto mentre lo smartphone visualizza la vista attraverso l'obiettivo.	265
Lettori schede USB	Collegare un lettore di schede a un computer o a uno smartphone tramite USB e copiare le immagini dalle schede di memoria.	270
Fotocamera web	Collegare la fotocamera a un computer tramite USB per utilizzarla come webcam.	273
Stampanti instax	Stampare le immagini su stampanti instax collegate.	274
Fotografia con tethering	Scattare foto da un computer al quale è collegata la fotocamera ("tethering") tramite LAN wireless o USB.	276
Caricare su Frame.io	Caricare file su Frame.io.	278
Elaborazione RAW	Sfruttare la potenza del motore di elaborazione delle immagini della fotocamera quando si elaborano immagini RAW su un computer.	285
Salvataggio e caricamento delle impostazioni	Salvare le impostazioni della fotocamera su un computer o caricare quelle esistenti da questo.	286

 Per la fotografia con tethering, quando la fotocamera è collegata a un dispositivo compatibile come uno stabilizzatore cardanico o un drone, la fotocamera può essere controllata dallo stabilizzatore cardanico o dal drone.

Visualizzazione della spia di indicazione della fotocamera

La spia di indicazione della fotocamera mostra lo stato della sua connessione a computer, Frame.io e simili.

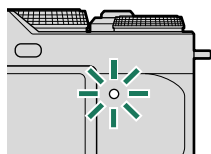



Spia di indicazione	Stato di connessione
Lampeggia in rosso	Nessuna connessione di rete.
Accesa in rosso	Nessuna connessione di rete; immagini in attesa di caricamento.
Lampeggia in arancione	Connessa alla rete ma non al software di fotografia con tethering del computer o a Frame.io.
Lampeggia in arancione e rosso	Connessa alla rete ma non al software di fotografia con tethering del computer o a Frame.io; immagini in attesa di caricamento.
Lampeggia in verde	Pronta per la fotografia con tethering o il caricamento su Frame.io.
Lampeggia in verde e rosso	Pronta per la fotografia con tethering o il caricamento su Frame.io; immagini in attesa di caricamento.

I display LCD

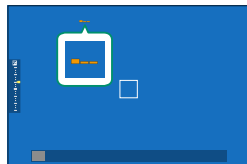
Lo stato della connessione a computer e simili è indicato anche da un'icona nel monitor LCD.



Icona	Stato di connessione
	Nessuna connessione di rete.
	Connessa alla rete ma non al software di fotografia con tethering del computer.
	Pronta per la fotografia con tethering.

Connessione a smartphone (Bluetooth)

Collegare la fotocamera con uno smartphone tramite Bluetooth® o un cavo USB per copiare immagini sullo smartphone o controllare la fotocamera in remoto mentre si visualizza in anteprima la vista attraverso l'obiettivo nel display dello smartphone.



La fotocamera passa automaticamente a una connessione LAN wireless quando si copiano immagini sullo smartphone.

Installazione di app per smartphone

Prima di stabilire una connessione tra lo smartphone e la fotocamera, è necessario installare almeno un'app dedicata per smartphone. Visitare il seguente sito web e installare le app desiderate sul telefono.

<https://fujifilm-dsc.com/>



Le app disponibili variano a seconda del sistema operativo dello smartphone.

Connessione a uno smartphone tramite Bluetooth®

Accoppiare la fotocamera con lo smartphone e collegare tramite Bluetooth®.

- 1 Premere il pulsante  (Bluetooth) quando la fotocamera è in modalità di scatto.

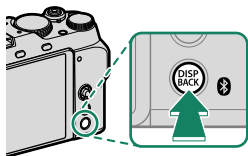

 È inoltre possibile procedere direttamente al passaggio 3 tenendo premuto il pulsante **DISP/BACK** durante la riproduzione.

- 2 Evidenziare **Bluetooth** e premere **MENU/OK**.



- 3 Evidenziare **ACCOPPIAMENTO** e premere **MENU/OK**.

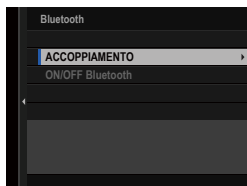

- 4 Avviare l'app sullo smartphone e accoppiare lo smartphone con la fotocamera.

Ulteriori informazioni sono disponibili dal seguente sito web:
<https://fujifilm-dsc.com/>

Al termine dell'accoppiamento, la fotocamera e lo smartphone si conatteranno automaticamente tramite Bluetooth. Un'icona dello smartphone e un'icona Bluetooth bianca appariranno nel display della fotocamera quando è stata stabilita una connessione.

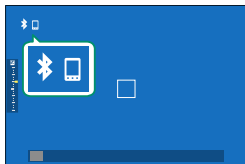

- Una volta accoppiati i dispositivi, lo smartphone si conatterà automaticamente alla fotocamera quando l'app viene avviata.
- La disattivazione di Bluetooth quando la fotocamera non è collegata a uno smartphone riduce il consumo della batteria.

Connessione a uno smartphone tramite un cavo USB

È possibile conettere la fotocamera e lo smartphone tramite un cavo USB mentre si utilizza FUJIFILM XApp.

Richiede iOS 15.2 o versione successiva se si utilizza uno smartphone iOS.

- 1 Selezionare **ALIMENT. OFF/COMUNIC. ON** per **IMPOST. ALIMENT. USB/COMUNIC.** nel menu impostazione network/USB.
- 2 Selezionare **LETTORE SCHEDA USB** per **MODALITÀ CONNESSIONE.**
- 3 Avviare FUJIFILM XApp sullo smartphone.
- 4 Accendere la fotocamera e conetterla allo smartphone con un cavo USB (☰ 287).

Utilizzo dell'app per smartphone

Leggere questa sezione per informazioni sulle opzioni disponibili per lo scaricamento di immagini sullo smartphone utilizzando l'app per smartphone.

 Prima di procedere, selezionare **ON** per **IMPOST. Bluetooth/SMARTPHONE > ON/OFF Bluetooth**.

Selezione e scaricamento di immagini con l'app per smartphone

È possibile scaricare immagini selezionate su uno smartphone utilizzando l'app per smartphone.

 Ulteriori informazioni sono disponibili dal seguente sito web:
<https://fujifilm-dsc.com/>

Caricamento delle immagini al momento dello scatto

Le immagini scattate con **ON** selezionato per **IMPOST. Bluetooth/SMARTPHONE > COMANDO TRASF AUT IMMAGINE** nel menu impostazione network/USB verranno caricate automaticamente nel dispositivo accoppiato.

-  • Se **ON** viene selezionato sia per **TRASF. IMMAGINE CON DISPOSITIVO SPENTO** sia per **IMPOST. Bluetooth/SMARTPHONE > ON/OFF Bluetooth** nel menu impostazione network/USB, il caricamento sul dispositivo accoppiato continuerà anche quando la fotocamera è spenta.
- Selezionando **ON** per **IMPOST. Bluetooth/SMARTPHONE > RIDIM. IMM. PER SMARTPHONE** nel menu impostazione network/USB si consente la compressione, riducendo la dimensione dei file per il caricamento (📖 292).
- Le immagini vengono caricate nel formato scelto per **IMPOST. Bluetooth/SMARTPHONE > SELEZIONA TIPO DI FILE** nel menu impostazione network/USB.

Selezione di immagini per il caricamento nel menu di riproduzione

Utilizzare **TRASF. IMMAG. SU SMARTPHONE > SELEZ. IMMAG. E TRASF.** per selezionare immagini per il caricamento su uno smartphone o un tablet accoppiati tramite Bluetooth® (📖 252).

Connessione a smartphone (USB)

Collegare a smartphone e computer tramite USB per caricare immagini dalla fotocamera.

Copia di foto su uno smartphone

Prima di collegarsi allo smartphone per caricare immagini tramite USB, selezionare **AUTOMATICO** o **ALIMENT. OFF/COMUNIC. ON** per **IMPOST. ALIMENT. USB/COMUNIC.** nel menu impostazione network/USB.

Per i clienti che utilizzano dispositivi Android

- 1 Selezionare **AUTOMATICO** o **ALIMENT. OFF/COMUNIC. ON** per **IMPOST. ALIMENT. USB/COMUNIC.** nel menu impostazione network/USB.
- 2 Selezionare **LETTORE SCHEDA USB** per **MODALITÀ CONNESSIONE.**
- 3 Collegare la fotocamera e lo smartphone utilizzando un cavo USB (📖 287).



Se lo smartphone richiede l'autorizzazione per un'app diversa da "Camera Importer" per accedere alla fotocamera, toccare "Annulla" e andare al passaggio successivo.

- 4 Sullo smartphone, toccare la notifica "Connesso a PTP USB".
- 5 Dalle app consigliate, selezionare "Camera Importer".
L'app viene avviata automaticamente e consente di importare immagini e filmati sul proprio smartphone.



- Se il messaggio "Nessun dispositivo MTP connesso" viene visualizzato sull'app, provare di nuovo dal passaggio 3.
- Alcuni formati di file potrebbero non essere importati.

Per i clienti che utilizzano iOS

- 1 Selezionare **ALIMENT. OFF/COMUNIC. ON** per **IMPOST. ALIMENT. USB/COMUNIC.** nel menu impostazione network/USB.
- 2 Selezionare **LETTORE SCHEDA USB** per **MODALITÀ CONNESSIONE**.
- 3 Collegare la fotocamera e lo smartphone utilizzando un cavo USB (📖 287).
Avviare l'app Foto per importare foto e filmati sullo smartphone.

Collegamento della fotocamera e del computer

- 1 Selezionare **AUTOMATICO** o **ALIMENT. OFF/COMUNIC. ON** per **IMPOST. ALIMENT. USB/COMUNIC.** nel menu impostazione network/USB.
- 2 Selezionare **LETTORE SCHEDA USB** per **MODALITÀ CONNESSIONE**.
- 3 Collegare la fotocamera al computer tramite USB, quindi accendere la fotocamera (📖 289).
- 4 Copia di foto sul proprio computer.
 - **Mac OS X/OS X/macOS:** le immagini possono essere copiate sul computer utilizzando Image Capture (in dotazione con il computer) o altro software. Utilizzare un lettore di schede per copiare file con dimensioni superiori a 4 GB.
 - **Windows:** le immagini possono essere copiate sul computer utilizzando le app fornite con il sistema operativo.



- Spegnere la fotocamera prima di scollegare il cavo USB.
- Quando si collegano cavi USB, assicurarsi che i connettori siano inseriti completamente nell'orientamento corretto. Collegare la fotocamera direttamente al computer; non utilizzare hub o tastiere USB.
- L'interruzione di corrente durante il trasferimento potrebbe causare la perdita dei dati o danni alla scheda di memoria. Inserire una batteria nuova o completamente carica prima di collegare la fotocamera.
- Se viene inserita una scheda di memoria che contiene un elevato numero di immagini, l'avvio del software potrebbe verificarsi con ritardo e potrebbe non essere possibile importare o salvare immagini. Per trasferire le immagini, utilizzare un lettore di schede di memoria.
- Assicurarsi che la spia di stato sia spenta o illuminata in verde prima di spegnere la fotocamera.
- Non scollegare il cavo USB mentre è in corso il trasferimento. La mancata osservanza di questa precauzione potrebbe causare la perdita dei dati o danni alla scheda di memoria.
- Disconnettere la fotocamera prima di inserire o rimuovere schede di memoria.
- In alcuni casi, potrebbe non essere possibile accedere alle immagini salvate su un server di rete utilizzando il software con lo stesso metodo utilizzato su un computer autonomo.
- Non rimuovere immediatamente la fotocamera dal sistema né scollegare il cavo USB quando il messaggio che indica che la copia è in corso scompare dal display del computer. Se il numero di immagini copiate è molto grande, il trasferimento di dati potrebbe continuare dopo che il messaggio non è più visualizzato.
- Quando si utilizzano servizi che richiedono la connessione a Internet, tutte le tariffe applicabili addebitate dalla compagnia telefonica o dal proprio provider di servizi Internet sono a carico dell'utente.

Utilizzo della fotocamera come webcam

La fotocamera può essere collegata a un computer per l'uso come webcam.

- 1 Selezionare **AUTOMATICO** o **ALIMENT. OFF/COMUNIC. ON** per **IMPOST. ALIMENT. USB/COMUNIC.** nel menu impostazione network/USB.
- 2 Selezionare **WEBCAM USB** per **MODALITÀ CONNESSIONE**.
- 3 Collegare la fotocamera al computer tramite USB, quindi accendere la fotocamera (📖 289).
- 4 Selezionare la fotocamera nell'app in cui verrà utilizzata come webcam.

Stampanti instax SHARE

Stampare le immagini dalla fotocamera digitale su stampanti instax SHARE.

Stabilire una connessione

Selezionare **instax IMP. COLL.STAMP.** nel menu impostazione network/USB della fotocamera e inserire il nome della stampante instax SHARE (SSID) e la password.

Il nome della stampante (SSID) e la password

Il nome della stampante (SSID) si trova nella parte inferiore della stampante; la password predefinita è "1111". Se è già stata scelta una password diversa per stampare da uno smartphone, immettere invece quella password.

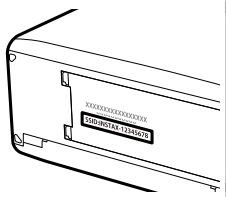

Stampa di immagini

- 1 Accendere la stampante.
- 2 Selezionare **MENU**
**RIPRODUZIONE > instax STAMPA
CON STAMP.** La fotocamera si colle-
gherà alla stampante.



- 3 Utilizzare la leva di messa a fuoco per visualizzare l'immagine che si desidera stampare, quindi premere **MENU/OK**.



- Le immagini scattate con altre fotocamere non possono essere stampate.
- L'area di stampa è più piccola dell'area visibile nel monitor LCD.
- I display potrebbero variare a seconda della stampante connessa.

- 4 L'immagine verrà inviata alla stampante e verrà avviata la stampa.

Fotografia con tethering

I computer collegati tramite USB o LAN wireless possono essere utilizzati per controllare la fotocamera e scattare foto in remoto o per scaricare immagini dalla fotocamera per la memorizzazione.

Fotografia con tethering tramite USB

Collegare la fotocamera a un computer tramite USB per la fotografia con tethering.

- 1 Selezionare **AUTOMATICO** o **ALIMENT. OFF/COMUNIC. ON** per **IMPOST. ALIMENT. USB/COMUNIC.** nel menu impostazione network/USB.
- 2 Selezionare **SCATTO AUTOMATICO CONNESSO USB** o **SCATTO FISSO CONNESSO USB** per **MODALITÀ CONNESSIONE**.
 - ! Se **SCATTO AUTOMATICO CONNESSO USB** viene selezionato, la fotografia con tethering verrà attivata automaticamente quando il computer al quale è collegata la fotocamera viene acceso. Quando il computer è spento o non è collegato, la fotografia connessa viene sospesa e le immagini vengono salvate nella scheda di memoria della fotocamera.
 - Se la fotocamera viene scollegata dal computer mentre **SCATTO FISSO CONNESSO USB** è selezionato, continuerà a funzionare in modalità tethering e non verranno registrate immagini.
- 3 Collegare la fotocamera al computer tramite USB, quindi accendere la fotocamera (📖 289).

4 Scattare foto tramite fotografia con tethering. Utilizzare software come “FUJIFILM TETHER APP” o “Capture One”.

-  • Per ulteriori informazioni sulla fotografia con tethering, visitare il sito web riportato di seguito.
<https://app.fujifilm-dsc.com/en/tether/>
- Visitare il sito web riportato di seguito per informazioni sul software utilizzato.
<https://fujifilm-x.com/products/software/>
- Quando la fotocamera è collegata a un dispositivo compatibile come uno stabilizzatore cardanico o un drone, la fotocamera può essere controllata dallo stabilizzatore cardanico o dal drone.

Fotografia con tethering tramite LAN wireless

Collegare la fotocamera a un computer tramite LAN wireless per la fotografia con tethering.

- 1 Collegare la fotocamera a una LAN wireless utilizzando **IMPOSTAZIONI DI RETE** nel menu impostazione network/USB.
- 2 Selezionare **SCATTO FISSO CONNESSO WIRELESS** per **MODALITÀ CONNESSIONE**.
- 3 Scattare foto tramite fotografia con tethering.
Utilizzare software come “FUJIFILM TETHER APP”.

-  • Per ulteriori informazioni sulla fotografia con tethering, visitare il sito web riportato di seguito.
<https://app.fujifilm-dsc.com/en/tether/>
- Visitare il sito web riportato di seguito per informazioni sul software utilizzato.
<https://fujifilm-x.com/products/software/>

Caricamento di file su Frame.io

Caricare file su Frame.io (📖 389).

🔑 Confermare che l'orologio della fotocamera è impostato sulla data e l'ora corrette prima di procedere.

Connessione tramite LAN wireless

Collegarsi a Frame.io tramite LAN wireless.

- 1 Selezionare **IMPOSTAZIONI DI RETE** nel menu impostazione di rete/USB.
- 2 Selezionare **NON CREATO**.

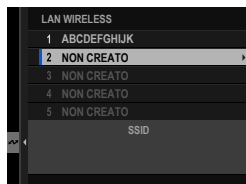

🔑 È inoltre possibile selezionare o modificare la rete esistente.

- 3 Selezionare **IMPOSTAZIONE PUNTO ACCESSO**.

Selezionare **IMPOSTAZIONE INDIRIZZO IP** per scegliere manualmente l'indirizzo IP come descritto in "Connessione con un indirizzo IP" (📖 280).

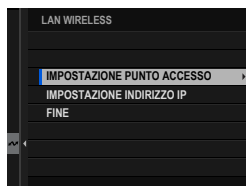

- 4 Selezionare **IMPOSTAZ. SEMPLICE**.



🔑 Per selezionare un router LAN wireless o immettere l'SSID del router manualmente, scegliere **IMPOSTAZ. MANUALE**.

- 5 Seguire le istruzioni sullo schermo per preparare il router LAN wireless.



È inoltre presente l'opzione di eseguire la connessione utilizzando un PIN. Visualizzare il PIN della fotocamera premendo la leva di messa a fuoco verso l'alto e inserirlo sul router LAN wireless.

- 6 Premere **MENU/OK** quando l'impostazione è completa.

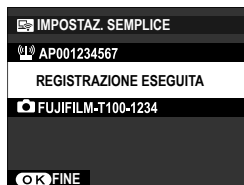

- 7 Selezionare **Frame.io Camera to Cloud > COLLEGA** nel menu impostazione di rete/USB.



- 8 Una volta stabilito il collegamento, selezionare **OTTIENI IL CODICE DI ABBINAMENTO**.

Viene visualizzato un codice di abbinamento.

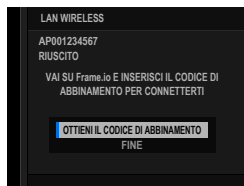

- 9 Accedere a Frame.io da un computer o un altro dispositivo e immettere il codice di abbinamento visualizzato sulla fotocamera.

- 10 Caricare file su Frame.io (📄 282).

Connessione con un indirizzo IP

Collegarsi a Frame.io utilizzando un profilo di impostazione network/USB creato manualmente fornendo l'indirizzo IP e altre impostazioni di rete.

1 Selezionare **MANUALE**.

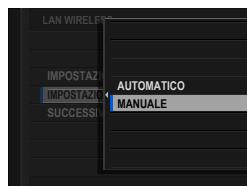

-  Selezionare **AUTOMATICO** per assegnare automaticamente un indirizzo IP alla fotocamera.

2 Inserire un indirizzo IP.



- Selezionare **INDIRIZZO IP** e inserire un indirizzo IP.



- Selezionare **SUBNET MASK** e inserire una subnet mask.

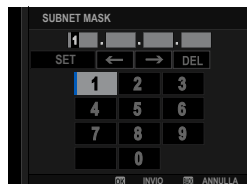

- Selezionare **INDIRIZZO GATEWAY** e inserire un indirizzo gateway.
- Selezionare **INDIRIZZO SERVER DNS** e inserire un indirizzo server DNS.



Stato di connessione

Lo stato della connessione a Frame.io è indicato da un'icona nel monitor LCD.

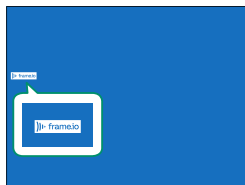

Icona	Stato di connessione
(bianco)	Collegata a Frame.io.
(giallo)	La fotocamera ha sospeso temporaneamente il caricamento su Frame.io. Per riprendere, selezionare Frame.io Camera to Cloud > CARICA IMPOSTAZIONE > TRASFERIMENTO/ SOSPESO > TRASFER.
(grigio)	Non collegata a Frame.io.
(rosso)	Il server Frame.io ha impostato lo stato della fotocamera su "paused". Per ripristinare la connessione, annullare lo stato di "paused" utilizzando un computer o un altro dispositivo.

Caricamento di elementi selezionati utilizzando "Frame.io Camera to Cloud"

- 1 Selezionare **Frame.io Camera to Cloud** nel menu impostazione network/USB.
- 2 Selezionare **CARICA IMPOSTAZIONE > SELEZ. IMMAG. E TRASF.**



- Il campo **NETWORK** e **Frame.io** mostra lo stato della connessione a Frame.io.
- I campi **PROJECT** e **USER** mostrano le informazioni fornite a Frame.io utilizzando un computer o un altro dispositivo. Si noti che alcuni caratteri potrebbero non essere visualizzati correttamente, in tal caso verranno sostituiti da punti interrogativi ("?").

- 3 Contrassegnare gli elementi per il caricamento. Evidenziare foto e filmati e premere **MENU/OK** per contrassegnarli per il caricamento.

- Per visualizzare solo le voci che soddisfano i criteri selezionati, premere **DISP/BACK** prima di iniziare la marcatura.
- Per selezionare tutte gli elementi, premere il pulsante **Q**.
- La selezione di due elementi con il pulsante **AEL/AFL** seleziona anche tutti gli elementi compresi tra di loro.



4 Premere **DISP/BACK** e selezionare **AVVIA TRASFERIMENTO**.

Gli elementi selezionati verranno caricati su Frame.io.



Filtro delle voci

Per visualizzare solo le voci che soddisfano i criteri selezionati, premere **DISP/BACK** nella finestra di dialogo di selezione e selezionare **FILTRO**.



 La selezione di **FILTRO** rimuove qualsiasi marcatura di caricamento esistente.

-  Gli ordini di trasferimento elemento possono contenere un massimo di 9999 elementi.
- Se **ON** è selezionato per **Frame.io Camera to Cloud > TRASFERIM. IMM. DURANTE SPEGN.**, il caricamento continuerà anche mentre la fotocamera è spenta.

Caricamento di foto e filmati mentre al momento dello scatto e della ripresa

Le foto e i filmati ripresi con **ON** selezionato per **Frame.io Camera to Cloud > CARICA IMPOSTAZIONE > COMANDO TRASF AUT IMMAGINE** nel menu impostazione network/USB vengono automaticamente contrassegnati per il caricamento.

Selezione di foto e filmati da caricare durante la riproduzione

Se **Frame.io ORDINE DI TRASFERIMENTO** è selezionato per **IMPOSTAZIONI PULSANTI/GHIERE > IMPOSTAZIONE PULSANTE REC**, è possibile contrassegnare i file per il caricamento oppure modificare o rimuovere il contrassegno di caricamento utilizzando il pulsante **⊙** (registrazione filmato) durante la riproduzione.

Elaborazione RAW

Utilizzando X RAW STUDIO, è possibile sfruttare la potenza del motore di elaborazione immagini della fotocamera quando si elaborano immagini RAW su un computer.

- 1 Selezionare **AUTOMATICO** o **ALIMENT. OFF/COMUNIC. ON** per **IMPOST. ALIMENT. USB/COMUNIC.** nel menu impostazione network/USB.
- 2 Selezionare **CONV. RAW USB/RIPRIS. BACKUP** per **MODALITÀ CONNESSIONE**.
- 3 Collegare la fotocamera al computer tramite USB, quindi accendere la fotocamera (📖 289).
- 4 Avviare X RAW STUDIO.
L'elaborazione RAW può essere eseguita utilizzando X RAW STUDIO.



Visitare il sito web riportato di seguito per informazioni sul software utilizzato.

<https://fujifilm-x.com/products/software/>

Salvataggio e caricamento delle impostazioni

Le impostazioni della fotocamera possono essere salvate su computer o caricate da computer utilizzando FUJIFILM TETHER APP.

Salvataggio e caricamento delle impostazioni utilizzando un computer

- 1 Selezionare **AUTOMATICO** o **ALIMENT. OFF/COMUNIC. ON** per **IMPOST. ALIMENT. USB/COMUNIC.** nel menu impostazione network/USB.
- 2 Selezionare **CONV. RAW USB/RIPRIS. BACKUP** per **MODALITÀ CONNESSIONE**.
- 3 Collegare la fotocamera al computer tramite USB, quindi accendere la fotocamera (📖 289).
- 4 Avviare FUJIFILM TETHER APP.
Le impostazioni della fotocamera possono essere salvate o caricate utilizzando FUJIFILM TETHER APP.



- Visitare il sito web riportato di seguito per informazioni sul software utilizzato.

<https://fujifilm-x.com/products/software/>

- Le impostazioni della fotocamera possono anche essere salvate o caricate quando la fotocamera è connessa a un computer con **SCATTO AUTOMATICO CONNESSO USB**, **SCATTO FISSO CONNESSO USB** o **SCATTO FISSO CONNESSO WIRELESS**.

Connessione tramite un cavo USB

A seconda delle funzioni di rete/USB utilizzate, è possibile collegare la fotocamera a uno smartphone o un computer tramite un cavo USB.

Connessione a uno smartphone

La modalità di connessione della fotocamera dipende dal modello di smartphone o dal tipo di connettore USB dello smartphone.

Connettore USB Tipo-C (Android/iOS)

Preparare un cavo dotato di connettori corrispondenti al connettore USB (Tipo C) sulla fotocamera.

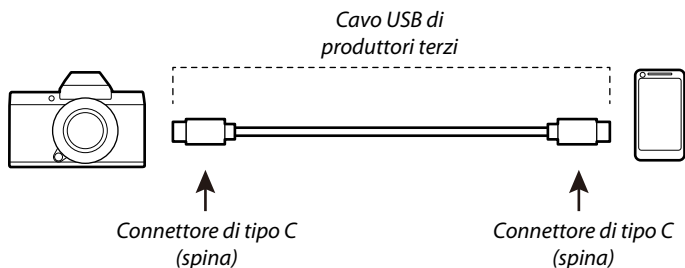

Connettore Lightning (iOS)

Richiede un cavo USB di terze parti e un adattatore Apple.*

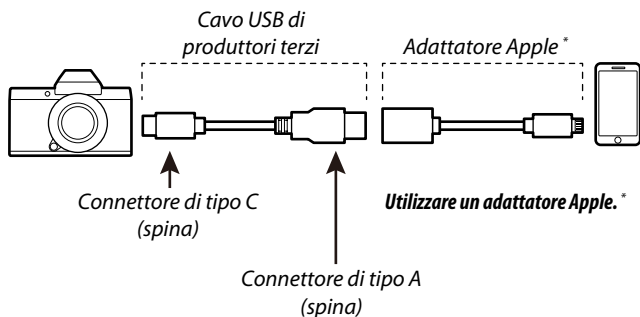

* Utilizzare un adattatore per fotocamere da Lightning a USB o un adattatore per fotocamere da Lightning a USB 3.

! I risultati desiderati non possono essere raggiunti con un cavo USB da Tipo C a Lightning. Utilizzare un adattatore per fotocamere da Lightning a USB o un adattatore per fotocamere da Lightning a USB 3.

Connessione a un computer

- 1 Spegnere la fotocamera.
- 2 Accendere il computer.
- 3 Collegare un cavo USB.

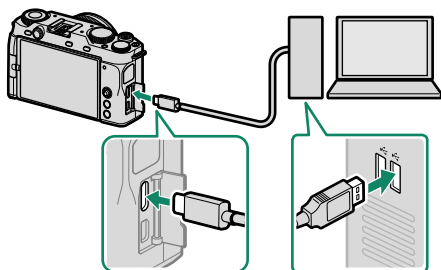

Connettore USB (Tipo C)

! Il cavo USB non deve essere più lungo di 1 m e deve essere adatto per il trasferimento dei dati.

Menu impostazioni di rete/USB

Regolare le impostazioni di rete e USB della fotocamera.

Per accedere alle impostazioni network/USB dal display di ripresa o di riproduzione, premere **MENU/OK** e selezionare la scheda  (impostazione network/USB).



IMPOST. Bluetooth/SMARTPHONE

Regolare le impostazioni relative a Bluetooth nonché una serie di impostazioni relative allo smartphone.

 Accertarsi che lo smartphone o il tablet stia eseguendo la versione più recente dell'app per smartphone.

REG ACCOPPIAMENTO

Accoppiare la fotocamera con uno smartphone o un tablet sul quale è stata installata l'app per smartphone.

SELEZIONA DESTIN. DI ASS.

Scegliere una connessione da un elenco di dispositivi ai quali la fotocamera è stata accoppiata usando **REG ACCOPPIAMENTO**. Selezionare **NESSUNA CONNESSIONE** per uscire senza connettersi.

ELIM REG. ACCOPIAMENTO

Eliminare le informazioni di accoppiamento esistenti per uno smartphone o un tablet.

 Il dispositivo selezionato verrà rimosso dall'elenco di accoppiamento.

ELENCO DISPOSITIVI Bluetooth

Elencare i dispositivi con i quali la fotocamera è accoppiata (diversi dallo smartphone) o terminare l'accoppiamento con i dispositivi selezionati.

ON/OFF Bluetooth

Se è selezionato **ON**, la fotocamera si collegherà automaticamente con smartphone o tablet accoppiati che eseguono l'app per smartphone.

Opzioni	
ON	OFF

COMANDO TRASF AUT IMMAGINE

Selezionare **ON** per caricare automaticamente le immagini al momento dello scatto.

Opzioni	
ON	OFF

SINCRONIZZAZIONE POSIZIONE SMARTPHONE

Selezionare **ON** per consentire lo scaricamento continuo dei dati posizione da smartphone o tablet accoppiati.

Opzioni	
ON	OFF

 I dati posizione saranno scaricati solo mentre l'app per smartphone è in esecuzione. Lo scaricamento verrà interrotto se l'accoppiamento viene terminato. L'icona dei dati posizione della fotocamera verrà visualizzata in rosso se i dati posizione non sono stati aggiornati per più di 30 minuti.

NOME

Scegliere un nome (**NOME**) per identificare la fotocamera sulla rete wireless (alla fotocamera viene assegnato un nome unico per impostazione predefinita).

CONNESS. A FOTOCAMERA SPENTA

Selezionare **ON** per mantenere una connessione Bluetooth con uno smartphone anche quando la fotocamera è spenta. Con l'app per smartphone FUJIFILM XApp, le immagini possono essere trasferite e la fotocamera può essere accesa per scattare foto anche quando la fotocamera è spenta.

Opzioni	
ON	OFF

TRASF. IMMAGINE CON DISPOSITIVO SPENTO

Se è selezionato **ON**, la fotocamera continua a caricare immagini su smartphone o tablet accoppiati, anche quando è spenta.

Opzioni	
ON	OFF

RIDIM. IMM. PER SMARTPHONE

Selezionare **ON** (consigliato) per attivare la compressione, riducendo la dimensione dei file per il caricamento.

Opzioni	
ON	OFF



- Le immagini sulla scheda di memoria della fotocamera non sono influenzate.
- La compressione è utilizzata solo per le immagini scattate con dimensioni di L.

SELEZIONA TIPO DI FILE

Scegliere i tipi di file caricati. È possibile selezionare o deselezionare ciascun tipo di file individualmente.

Opzioni		
JPEG	RAW	HEIF

MODO AEREO

Selezionare **ON** per disattivare le funzioni LAN wireless e Bluetooth della fotocamera.

Opzioni	
ON	OFF

IMPOSTAZIONI DI RETE

Regolare le impostazioni per il collegamento a reti wireless. Selezionare una rete registrata, quindi selezionare **MODIFICA** per cambiare l'impostazione di rete selezionata.

Opzione	Descrizione
IMPOSTAZIONE PUNTO ACCESSO	<ul style="list-style-type: none">• IMPOSTAZ. SEMPLICE: connettere a un punto di accesso utilizzando impostazioni semplici.• IMPOSTAZ. MANUALE: regolare manualmente le impostazioni per la connessione a una rete wireless. Scegliere la rete da un elenco (SELEZ. LISTA RETI) o immettere il nome manualmente (IMMISSIONE SSID).
IMPOSTAZIONE INDIRIZZO IP	<ul style="list-style-type: none">• AUTO: l'indirizzo IP viene assegnato automaticamente.• MANUALE: assegnare un indirizzo IP manualmente. Scegliere manualmente l'indirizzo IP (INDIRIZZO IP), la maschera di sottorete (SUBNET MASK), l'indirizzo gateway (INDIRIZZO GATEWAY) e l'indirizzo server DNS (INDIRIZZO SERVER DNS).

instax IMP. COLL.STAMP.

Regolare le impostazioni per la connessione a stampanti Fujifilm instax SHARE opzionali (📖 274).

Frame.io Camera to Cloud

Regolare le impostazioni da utilizzare con Frame.io.

COLLEGA

È possibile collegarsi al progetto Frame.io tramite LAN wireless.



Se la rete non è stata registrata, registrarla in **IMPOSTAZIONI DI RETE** prima di procedere.

DISCONNETTI

Terminare la connessione al Frame.io project e interrompere la connessione di rete.

OTTIENI IL CODICE DI ABBINAMENTO

Verrà visualizzato un codice di abbinamento per collegarsi al progetto Frame.io. Immettere questo codice nella schermata Frame.io cui si accede dal personal computer o dal tablet per collegare Frame.io e la fotocamera.

SELEZIONA TIPO DI FILE

Scegliere i tipi di file caricati su Frame.io. È possibile selezionare o deselezionare ogni tipo di file individualmente.

Opzioni		
MOV/MP4	JPEG	RAW
HEIF	TIFF	

CARICA IMPOSTAZIONE

Regolare le impostazioni di caricamento Frame.io.

SELEZ. IMMAG. E TRASF.

Contrassegnare l'immagine per il caricamento.

COMANDO TRASF AUT IMMAGINE

Selezionare **ON** per contrassegnare automaticamente le foto e i filmati per il caricamento al momento dello scatto e della ripresa.

Opzioni	
ON	OFF

TRASFERIMENTO/SOSPESO

Mettere in pausa o riprendere il caricamento su Frame.io.

Opzioni	
TRASFER.	SOSPENDE

TRASFERIM. IMM. DURANTE SPEGN.

Se **ON** viene selezionato, il caricamento di file su Frame.io continua mentre la fotocamera è spenta.

Opzioni	
ON	OFF

CERTIFICATO RADICE

Copiare un certificato radice sulla fotocamera per l'uso con Frame.io.

Opzione	Descrizione
CARICARE DA SUPPORTI DI MEMORIZZAZIONE	Copiare il certificato radice dalla scheda di memoria della fotocamera.
ELIMINARE	Eliminare il certificato radice corrente.

CARICA STATO

Consente di visualizzare lo stato di caricamento su Frame.io.

CODA DI TRASFERIMENTO

Consente di visualizzare un elenco di file in attesa di caricamento.

RIPRIST. ORDINE TRASF.



Consente di rimuovere la marcatura di caricamento da tutti i file selezionati per il caricamento su Frame.io.

MODALITÀ CONNESSIONE

Regolare le impostazioni per il collegamento a dispositivi esterni.

Opzione	Descrizione
LETTORE SCHEDA USB	La connessione della fotocamera a un computer tramite USB attiva automaticamente la modalità di trasferimento dati, consentendo di copiare i dati sul computer. La fotocamera funziona normalmente quando non è connessa.
WEBCAM USB	Collegare la fotocamera a un computer tramite USB per utilizzarla come webcam.
SCATTO AUTOMATICO CONNESSO USB	<p>Quando la fotocamera è collegata tramite USB a un computer acceso, la fotocamera entra automaticamente in una modalità fotografia con tethering (cioè, in uno stato in cui la fotocamera può essere controllata dal computer). La fotocamera può essere utilizzata normalmente quando non è collegata a un computer o quando il computer è spento.</p> <ul style="list-style-type: none">• Le foto possono essere scattate in remoto e scaricate automaticamente nei computer che eseguono Capture One o FUJIFILM TETHER APP. È possibile utilizzare FUJIFILM TETHER APP anche per salvare e caricare le impostazioni della fotocamera.• Fotografia in remoto e registrazione di filmati sono disponibili quando la fotocamera è collegata a un dispositivo compatibile, per esempio uno stabilizzatore o un drone.
SCATTO FISSO CONNESSO USB	Come per SCATTO AUTOMATICO CONNESSO USB , eccetto per il fatto che la fotocamera rimane in modalità “ripresa connessa” (comando a distanza) quando il dispositivo esterno viene spento o non è collegato, consentendo di riprendere il controllo quando viene ristabilita la connessione dopo una disconnessione accidentale o altri problemi. Con le impostazioni predefinite, le immagini non vengono registrate nella scheda di memoria.

Opzione	Descrizione
SCATTO FISSO CONNESSO WIRELESS	Scegliere questa opzione per la fotografia wireless in remoto. Selezionare un punto di accesso utilizzando IMPOSTAZIONI DI RETE nel menu impostazione network/USB.
CON. RAW USB/ RIP. BAC.	<p>Il collegamento della fotocamera a un computer tramite USB attiva automaticamente la modalità di conversione RAW USB/ripristino backup. La fotocamera funziona normalmente quando non è collegata.</p> <ul style="list-style-type: none"> • CON. RAW USB (richiede FUJIFILM X RAW STUDIO): utilizzare il motore di elaborazione immagini della fotocamera per convertire rapidamente i file RAW in altri formati pur mantenendo la qualità delle immagini. • RIP. BAC. (richiede FUJIFILM TETHER APP): salvare e caricare le impostazioni della fotocamera. Riconfigurare la fotocamera in un istante o condividere le impostazioni con altre fotocamere dello stesso tipo.

 Le impostazioni  **GESTIONE ENERGIA > SPEGN. AUTOM** si applicano anche durante la ripresa connessa. Per evitare che la fotocamera si spenga automaticamente, selezionare **OFF** per **SPEGN. AUTOM**.

 Per informazioni su software per computer compatibile, vedere “Software e servizi da utilizzare con la fotocamera” (📖 387).

IMPOST. ALIMENT. USB/COMUNIC.

Scegliere se utilizzare connessioni USB con computer, smartphone o altri dispositivi per l'alimentazione o il trasferimento dei dati.

Opzione	Descrizione
AUTO	La fotocamera commuta automaticamente tra l'alimentazione e il trasferimento dei dati.
ALIMENT. ON/ COMUNIC. OFF	La fotocamera viene alimentata dal dispositivo collegato, riducendo il consumo della batteria. Il trasferimento dei dati è disattivato.
ALIMENT. OFF/ COMUNIC. ON	La fotocamera può scambiare i dati con il dispositivo collegato, ma non prelevare alimentazione da esso.

 La fotocamera non può ricevere energia da connessioni Lightning o da dispositivi che non forniscono energia. Selezionare **ALIMENT. OFF/COMUNIC. ON** prima di collegare la fotocamera a tali dispositivi. La connessione potrebbe non essere disponibile per il trasferimento di dati o simili quando è selezionato **ALIMENT. ON/COMUNIC. OFF**.

 Indipendentemente dall'opzione scelta, la batteria si ricarica mentre la fotocamera è spenta.

INFORMAZIONI

Visualizzare gli indirizzi MAC, Bluetooth e IP della rete wireless della fotocamera.

RIPRIST. IMPOST. RETE/USB

Ripristinare le impostazioni network/USB ai valori predefiniti.

I menu di impostazione

9

IMPOSTAZIONE UTENTE

Regolare le impostazioni di base della fotocamera.

Per accedere alle impostazioni di base della fotocamera, premere **MENU/OK**, selezionare la scheda **SET UP** e scegliere **IMPOSTAZIONE UTENTE**.

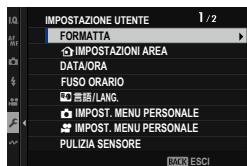

FORMATTA

Per formattare una scheda di memoria:

- 1 Selezionare **IMPOSTAZIONE UTENTE > FORMATTA** nella scheda **SET UP**.
- 2 Verrà visualizzata una finestra di conferma. Per formattare la scheda di memoria, evidenziare **OK** e premere **MENU/OK**.



 Per uscire senza formattare la scheda di memoria, selezionare **ANNULLA** oppure premere **DISP/BACK**.

-  Tutti i dati — incluse le immagini protette — verranno cancellati dalla scheda di memoria. Assicurarsi che i file importanti siano stati copiati su un computer o un altro dispositivo di memorizzazione.
- Non aprire lo sportello del vano batteria durante la formattazione.

IMPOSTAZIONI AREA

Regolare le impostazioni per il fuso orario corrente.

IMPOSTAZIONI AREA

Scegliere il fuso orario da una mappa.



ORA LEGALE

Attivare o disattivare l'ora legale.

Opzione	Descrizione
ON	Ora legale attivata.
OFF	Ora legale disattivata.

DATA/ORA

Per impostare l'orologio della fotocamera:

- 1 Selezionare  **IMPOSTAZIONE UTENTE > DATA/ORA** nella scheda  (**SET UP**).
- 2 Premere la leva di messa a fuoco verso sinistra o verso destra per evidenziare l'anno, il mese, il giorno, l'ora o i minuti e premere verso l'alto o verso il basso per cambiare. Per modificare l'ordine di visualizzazione di anno, mese e giorno, evidenziare il formato della data e premere la leva di messa a fuoco verso l'alto o verso il basso.
- 3 Premere **MENU/OK** per impostare l'orologio.



FUSO ORARIO



Quando si viaggia, consente di far passare immediatamente l'orologio della fotocamera dal fuso orario di residenza all'ora locale della propria destinazione. Per specificare la differenza tra fuso orario locale e fuso orario di residenza:

 Utilizzare  **IMPOSTAZIONI AREA** per scegliere il fuso orario domestico prima di selezionare un fuso orario locale utilizzando  **LOCAL**.

- 1 Evidenziare  **LOCAL** e premere **MENU/OK**.
- 2 Utilizzare la leva di messa a fuoco per scegliere il fuso orario locale. Premere **MENU/OK** al termine delle impostazioni.

 Selezionare **ON** per attivare l'ora legale.

Per impostare l'orologio della fotocamera sull'ora locale, evidenziare  **LOCAL** e premere **MENU/OK**. Per impostare l'orologio sul proprio fuso orario, selezionare  **CASA**.



Opzioni	
 LOCAL	 CASA

 Se è selezionato  **LOCAL**,  sarà visualizzato in giallo per circa tre secondi quando si accende la fotocamera.



 言語/LANG.

Scegliere una lingua.

 **IMPOST. MENU PERSONALE**

Modificare le voci elencate nella scheda  (**MENU PERSONALE**), un menu personalizzato delle opzioni del menu foto utilizzate più di frequente ( 341).

 **IMPOST. MENU PERSONALE**

Modificare le voci elencate nella scheda  (**MENU PERSONALE**), un menu personalizzato delle opzioni del menu filmato utilizzate più di frequente ( 341).

PULIZIA SENSORE

Rimuovere la polvere dal sensore immagine della fotocamera.

Opzione	Descrizione
OK	Pulire il sensore immediatamente.
SE ATTIVATO	La pulizia del sensore verrà effettuata quando si accende la fotocamera.
SE DISATTIVATO	La pulizia del sensore verrà effettuata quando si spegne la fotocamera (tuttavia, la pulizia del sensore non viene effettuata se si spegne la fotocamera in modo riproduzione).

 La polvere non rimossa usando la funzione di pulizia sensore può essere rimossa usando una pompetta (📖 404).



AGGIORNAMENTO FIRMWARE

Utilizzare il firmware memorizzato su una scheda di memoria per aggiornare il firmware per la fotocamera, gli obiettivi e altri accessori (📖 405).

RESET

Ripristinare le opzioni del menu di scatto o di impostazione ai valori predefiniti.

- 1 Evidenziare l'opzione desiderata e premere **MENU/OK**.

Opzione	Descrizione
RIPRISTINA MENU FOTO	Ripristinare tutte le impostazioni del menu foto diverse dal bilanciamento del bianco personalizzato e dai set di impostazioni personalizzate creati utilizzando  MODIF./SALVA IMPOST. PERS. ai valori predefiniti.
RIPRISTINA MENU FILMATO	Ripristinare tutte le impostazioni del menu filmato diverse dal bilanciamento del bianco personalizzato e dai set di impostazioni personalizzate creati utilizzando  MODIF./SALVA IMPOST. PERS. ai valori predefiniti.
RESET CONFIG.	Ripristinare tutte le impostazioni del menu impostazioni diverse da DATA/ORA ,  IMPOSTAZIONI AREA , FUSO ORARIO e INFO COPYRIGHT ai valori predefiniti.
INIZIALIZZARE	Ripristinare tutte le impostazioni diverse dal bilanciamento del bianco personalizzato ai valori predefiniti.

- 2 Viene visualizzata una finestra di dialogo di conferma; evidenziare **OK** e premere **MENU/OK**.

REGOLAZIONI

Per visualizzare copie elettroniche del numero di modello del prodotto e altri certificati, selezionare  **IMPOSTAZIONE UTENTE > REGOLAZIONI** nel menu impostazioni.

IMPOSTAZIONE AUDIO

Apportare modifiche ai suoni della fotocamera.

Per accedere alle impostazioni audio, premere **MENU/OK**, selezionare la scheda **☑ (SET UP)** e scegliere **IMPOSTAZ SUONI**.



VOL. BEEP AF

Scegliere il volume del segnale acustico che viene emesso quando la fotocamera mette a fuoco. Il segnale acustico può essere disattivato selezionando **OFF**.

Opzioni

🔊 (alto)

🔊 (medio)

🔊 (basso)

🔊 OFF (muto)

VOL. BEEP AUTOSCATTO

Scegliere il volume del segnale acustico che viene emesso quando l'autoscatto è attivo. Il segnale acustico può essere disattivato selezionando **OFF**.

Opzioni

🔊 (alto)

🔊 (medio)

🔊 (basso)

🔊 OFF (muto)

IMPOSTA VOLUME

Regolare il volume dei suoni prodotti quando si azionano i controlli della fotocamera. Scegliere  OFF per disabilitare i suoni dei controlli.

Opzioni

 (alto)

 (medio)

 (basso)

 OFF (muto)

VOLUME AVVIO/ARRESTO REGISTRAZ.

Scegliere il volume all'avvio e alla fine della registrazione di filmati.

Opzioni

 (alto)

 (medio)

 (basso)

 OFF (muto)

MSEF VOL. OTTURAT. ELETTRONICO

Regolare il volume dei suoni prodotti dall'otturatore meccanico o elettronico a prima tendina anteriore.

Opzioni

 (alto)

 (medio)

 (basso)

 OFF (muto)

MSEF SUONO OTTUR. ELETTRONICO

Scegliere il suono prodotto dall'otturatore meccanico o elettronico a prima tendina anteriore.

Opzioni		
♪ 1 SUONO 1	♪ 2 SUONO 2	♪ 3 SUONO 3

ES VOL. OTTURAT. ELETTRONICO

Regolare il volume dei suoni prodotti dall'otturatore elettronico. Scegliere **OFF** per disattivare il suono otturatore.

Opzioni			
🔊 (alto)	🔊 (medio)	🔊 (basso)	🔊 OFF (muto)

ES SUONO OTTUR. ELETTRONICO

Scegliere il suono prodotto dall'otturatore elettronico.

Opzioni		
♪ 1 SUONO 1	♪ 2 SUONO 2	♪ 3 SUONO 3

VOLUME PLAY

Regolare il volume per la riproduzione di filmati.

Opzioni										
0	1	2	3	4	5	6	7	8	9	10

RIPRODUZIONE AUDIO 4ch

Regolare le impostazioni audio da utilizzare durante la visualizzazione di filmati a 4 canali.

Opzione	Descrizione
XLR	La fotocamera riproduce l'audio registrato tramite i microfoni esterni collegati tramite l'adattatore microfono XLR.
FOTOCAMERA	La fotocamera riproduce l'audio registrato tramite il microfono incorporato della fotocamera o i microfoni esterni collegati tramite il jack per microfono.

 È possibile anche commutare le sorgenti durante la visualizzazione di riproduzione premendo il centro della leva di messa a fuoco.

IMPOSTAZIONE SCHERMO

Apportare modifiche alle impostazioni di visualizzazione.

Per accedere alle impostazioni di visualizzazione, premere **MENU/OK**, selezionare la scheda **SET UP** e scegliere **IMPOSTAZIONE SCHERMO**.



LUMINOS. LCD

Regolare la luminosità del monitor.

Opzioni

-5	-4	-3	-2	-1	0	+1	+2	+3	+4	+5
----	----	----	----	----	---	----	----	----	----	----

COLORE LCD

Regolare la saturazione del monitor.

Opzioni

-5	-4	-3	-2	-1	0	+1	+2	+3	+4	+5
----	----	----	----	----	---	----	----	----	----	----

REGOLAZIONE COLORE LCD

Regolare il colore del display nel monitor LCD.

- 1 Regolare i colori utilizzando la leva di messa a fuoco.
- 2 Premere **MENU/OK**.

VISUAL. IMM.

Scegliere il tempo di visualizzazione delle immagini dopo la ripresa.

Opzione	Descrizione
CONTINUO	Le immagini vengono visualizzate finché non viene premuto il pulsante MENU/OK o non viene premuto il pulsante di scatto a metà corsa. Per ingrandire il punto di messa a fuoco attivo, premere il centro della Leva di messa a fuoco; premere di nuovo per annullare lo zoom.
1.5 SEC	Le immagini sono visualizzate per il tempo selezionato o finché il pulsante di scatto non viene premuto a metà corsa.
0.5 SEC	
OFF	Le immagini non vengono visualizzate dopo lo scatto.



- I colori potrebbero differire leggermente da quelli dell'immagine finale.
- Una macchiettatura di "disturbo" potrebbe essere visibile ad alte sensibilità.

RUOTA AUTOMAT. DISPLAY

Consente di scegliere se gli indicatori sul monitor LCD ruotano per corrispondere all'orientamento della fotocamera.

Opzioni	
ON	OFF

ANTEPR. ESP./BIL. BIANCO IN MOD. MAN.

Scegliere se attivare l'anteprima di esposizione e/o bilanciamento del bianco in modalità di esposizione manuale.

Opzione	Descrizione
ANT. ESP./BIL. BIANCO	Attivare l'anteprima di esposizione e bilanciamento del bianco.
ANT. BIL. BIANCO	Visualizzare in anteprima solo il bilanciamento del bianco. Scegliere questa opzione in situazioni in cui è probabile che l'esposizione cambi durante la ripresa, come potrebbe accadere quando si usa un flash con luce diurna.
OFF	Disattivare anteprima di esposizione e bilanciamento del bianco. Scegliere questa opzione in situazioni in cui è probabile che sia esposizione sia bilanciamento del bianco cambino durante la ripresa, come potrebbe accadere quando si usa un flash con una lampada di monitoraggio a incandescenza.

NATURAL LIVE VIEW

Scegliere se gli effetti di simulazione film, bilanciamento del bianco e di altre impostazioni sono visibili nel monitor.

Opzione	Descrizione
ON	Gli effetti delle impostazioni della fotocamera non sono visibili nel monitor, ma le ombre in scene a basso contrasto, controluce e con altri soggetti difficili da vedere sono più visibili. Colori e toni saranno diversi da quelli dell'immagine finale. Tuttavia, il display sarà regolato per mostrare gli effetti delle impostazioni monocromatico e seppia.
OFF	Gli effetti di simulazione film, bilanciamento del bianco e di altre impostazioni possono essere visualizzati in anteprima sul monitor.

VIEW ASSIST F-Log

Selezionare **ON** per visualizzare un'anteprima dai toni corretti (equivalente a BT.709) durante la registrazione o la visualizzazione di filmati F-Log.



Opzioni	
ON	OFF

IMPOSTAZIONI LIVELLA ELETTRONICA

Regolare le impostazioni da utilizzare quando si scattano foto utilizzando il display dell'orizzonte virtuale. (📖 20).

GUIDA INQUADRATURA

Scegliere una griglia inquadratura per il modo ripresa.

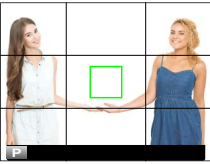
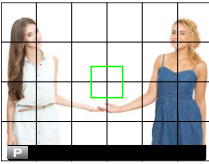
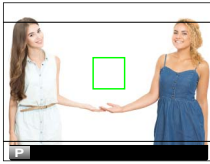
Opzione			
	 GRIGLIA 9	 GRIGLIA 24	 INQUADRATURA HD
Display			
	<i>Per composizione con "regola dei terzi".</i>	<i>Una griglia sei per quattro.</i>	<i>Inquadrare immagini HD nel ritaglio mostrato dalle righe nelle parti superiore e inferiore del display.</i>

 Le guide di inquadratura non sono visualizzate con le impostazioni predefinite, ma possono essere visualizzate utilizzando **IMPOSTAZ SCHERMO > VIS. IMPOST. PERS.** (📖 18).

ROT. AUTO PLAYBACK

Scegliere **ON** per ruotare automaticamente le immagini “verticali” (orientamento ritratto) durante la riproduzione.

Opzioni	
ON	OFF

UNITÀ SCALA FUOCO

Scegliere le unità utilizzate per l'indicatore della distanza di messa a fuoco.

Opzioni	
METRI	PIEDI

UNITÀ APERT. LENTI CINEMA

Scegliere se la fotocamera visualizza l'apertura come numero T (utilizzato per obiettivi della fotocamera per filmati) o un numero f/ (usato per obiettivi della fotocamera per immagini fisse) quando è collegato un obiettivo opzionale della serie FUJINON MKX. Per informazioni sull'utilizzo di obiettivi cinematografici, vedere la documentazione fornita con l'obiettivo.

Opzione	Descrizione
NUMERO T	Una misura dell'apertura dell'obiettivo usata comunemente dagli operatori cinematografici. La trasmittanza dell'obiettivo viene presa in considerazione per calcolare meglio l'esposizione.
NUMERO F	Una misura dell'apertura dell'obiettivo usata comunemente dai fotografi. Si presume che la trasmittanza obiettivo sia 100%, il che significa che la stessa apertura potrebbe produrre esposizioni diverse a seconda dell'obiettivo.

VIS. IMPOST. PERS.

Scegliere le voci visualizzate nel display indicatore standard (📖 18).

MOD. INDICAT. GRANDI(LCD)

Selezionare **ON** per visualizzare indicatori grandi nel monitor LCD. Gli indicatori visualizzati possono essere selezionati tramite

📏 IMPOSTAZ SCHERMO > IMP. DISP. INDIC. GRANDI.



OFF



ON

⚠ Alcune icone non sono visualizzate quando **ON** è selezionato per **MOD. INDICAT. GRANDI(LCD)** (📖 15).

📏 Se **MOD. INDICAT. GRANDI** viene assegnato a un pulsante funzione, il pulsante può essere utilizzato per commutare **MOD. INDICAT. GRANDI** tra attivato (**ON**) e disattivato (**OFF**) (📖 349).

IMP. DISP. INDIC. GRANDI

Scegliere gli indicatori visualizzati quando **ON** è selezionato per **IMPOSTAZ SCHERMO > MOD. INDICAT. GRANDI(LCD)**.

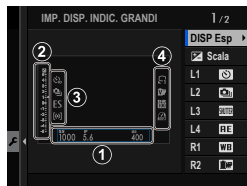

Opzione	Descrizione
① DISP Esp	Scegliere le voci elencate nella parte inferiore del display. Le voci selezionate sono indicate da segni di spunta (☑); per deselezionare, evidenziare i segni di spunta e premere MENU/OK .
② Scala	Selezionare ON per visualizzare l'indicatore di esposizione.
③ L1, L2, L3, L4	Scegliere fino a quattro icone grandi per la visualizzazione sul lato sinistro dello schermo.
④ R1, R2, R3, R4	Scegliere fino a quattro icone grandi per la visualizzazione sul lato destro dello schermo.

REG CONTRASTO INFORMAZIONI

Regolare il contrasto del display.

Opzione	Descrizione
ALTO CONTRASTO	Contrasto alto.
STANDARD	Contrasto normale.
BASSO CONTRASTO	Contrasto basso.
ILLUM AMBIENT SCURA	Contrasto regolato per un'illuminazione ambientale debole.

INFO LOCALITÀ

Scegliere **ON** per visualizzare le info località scaricate da uno smartphone.

Opzioni	
ON	OFF

📷 SFONDO MENU Q

Scegliere il colore dello sfondo utilizzato per il menu rapido quando viene visualizzato durante la fotografia di immagini fisse.

Opzioni	
TRANSPARENTE	NERO

📹 SFONDO MENU Q

Scegliere il colore dello sfondo utilizzato per il menu rapido quando viene visualizzato durante la registrazione di video.

Opzioni	
TRANSPARENTE	NERO

IMPOSTAZIONI PULSANTI/GHIERE

Le opzioni di accesso per i comandi della fotocamera.

Per accedere alle opzioni dei comandi, premere **MENU/OK**, selezionare la scheda **☑ (SET UP)** e scegliere **IMPOSTAZIONI PULSANTI/GHIERE**.

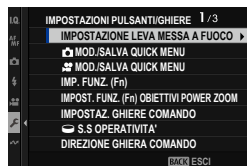

IMPOSTAZIONE LEVA MESSA A FUOCO

Scegliere le funzioni eseguite premendo il centro della leva di messa a fuoco o premendo la leva verso l'alto, in basso, a sinistra o a destra.

PREMI

Opzione	Descrizione
OFF	La pressione al centro della leva non ha alcun effetto.
MODIFICA AREA MESSA FUOCO	Premere il centro della leva per scegliere le dimensioni dell'area di messa a fuoco. Se IMP. RICON. FACCIALE/OCCHI o IMPOSTAZIONI DI RILEVAMENTO SOGGETTO è attivato, è invece possibile posizionare la cornice di messa a fuoco sul volto, l'occhio, l'animale o l'oggetto desiderati.
ZOOM	Premere il centro della leva per ingrandire l'area messa a fuoco attiva (103).
REIMPOSTA AL CENTRO	Premere il centro della leva per visualizzare l'area di messa a fuoco centrale.

INCLINA 

Opzione	Descrizione
OFF	Premere la leva verso l'alto, in basso, a sinistra o a destra non ha alcun effetto.
SELEZIONE PUNTO AF DIRETTO	Scegliere l'area messa a fuoco senza uscire dalla visualizzazione di ripresa.
MODIFICA AREA MESSA FUOCO	Premere la leva in alto, in basso, a sinistra o a destra per visualizzare un display dell'area messa a fuoco e scegliere l'area messa a fuoco.

 MOD./SALVA QUICK MENU

Scegliere le voci visualizzate nel menu rapido durante la fotografia di immagini fisse ( 343).

 MOD./SALVA QUICK MENU

Scegliere le voci visualizzate nel menu rapido durante la ripresa di filmati ( 343).

IMP. FUNZ. (Fn)

Scegliere i ruoli svolti dai pulsanti funzione ( 349).

IMPOST. FUNZ. (Fn) OBIETTIVI POWER ZOOM

Scegliere le funzioni svolte dai pulsanti funzione disponibili su alcuni obiettivi zoom motorizzati ( 355).

IMPOSTAZ. GHIERE COMANDO

Le funzioni delle ghiera di comando anteriori e della ghiera di comando posteriore possono essere configurate per ciascuna modalità di ripresa.

1 Selezionare **IMPOSTAZIONI PULSANTI/GHIERE > IMPOSTAZ. GHIERE COMANDO**.

2 Selezionare una modalità di ripresa.

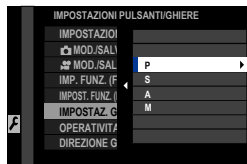

3 Selezionare la ghiera di comando da configurare.



COMANDO ANTERIORE GHIERA 1

Opzione	
▲1	COMANDO ANTERIORE GHIERA 1
▲2	COMANDO ANTERIORE GHIERA 2
▲3	COMANDO ANTERIORE GHIERA 3
▲4	COMANDO ANTERIORE GHIERA 4
▼	GHIERA COMANDO POSTERIORE

 Le impostazioni della ghiera di comando anteriore possono essere salvate su **COMANDO ANTERIORE GHIERA 1**, **COMANDO ANTERIORE GHIERA 2**, **COMANDO ANTERIORE GHIERA 3** e **COMANDO ANTERIORE GHIERA 4**.

4 Selezionare la funzione da assegnare.

Le funzioni assegnabili variano a seconda della modalità di ripresa.

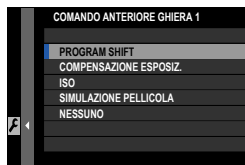

Modalità di ripresa	Funzione	
P	<ul style="list-style-type: none"> • PROGRAM SHIFT • COMPENSAZIONE ESPOSIZ. • ISO 	<ul style="list-style-type: none"> • SIMULAZIONE PELLICOLA • NESSUNO
S	<ul style="list-style-type: none"> • S.S. • COMPENSAZIONE ESPOSIZ. • ISO 	<ul style="list-style-type: none"> • SIMULAZIONE PELLICOLA • NESSUNO
A	<ul style="list-style-type: none"> • APERTURA • COMPENSAZIONE ESPOSIZ. • ISO 	<ul style="list-style-type: none"> • SIMULAZIONE PELLICOLA • NESSUNO
M	<ul style="list-style-type: none"> • S.S. • APERTURA • COMPENSAZIONE ESPOSIZ. 	<ul style="list-style-type: none"> • ISO • SIMULAZIONE PELLICOLA • NESSUNO

- 
APERTURA si applica se l'obiettivo non ha una ghiera diaframma o se una ghiera diaframma con una posizione "A" si trova nella posizione **A**.
- Quando la modalità di ripresa è **M**, **COMPENSAZIONE ESPOSIZ.** si applica solo se la sensibilità ISO è impostata su AUTO.

OPERATIVITA' S.S.

Selezionare **OFF** per disattivare la regolazione fine del tempo di posa usando le ghiera di comando.

Opzioni	
ON	OFF

DIREZIONE GHIERA COMANDO

Scegliere la direzione in cui le ghiera di comando vengono ruotate per scegliere i valori. Le impostazioni per le ghiera di comando posteriore e anteriore possono essere regolate separatamente.

Opzione	Descrizione
- ↔ +	Ruotare la ghiera a destra per ottenere valori più alti o per passare alla voce successiva.
+ ↔ -	Ruotare la ghiera a sinistra per ottenere valori più alti o per passare alla voce successiva.

OTTURATORE AF

Scegliere se la fotocamera mette a fuoco quando il pulsante di scatto è premuto a metà corsa.

Opzione	Descrizione
AF-S	<ul style="list-style-type: none"> • ON: la messa a fuoco si blocca quando il pulsante di scatto viene premuto a metà corsa. • OFF: non viene eseguita alcuna operazione di messa a fuoco quando si preme il pulsante di scatto a metà corsa.
AF-C	<ul style="list-style-type: none"> • ON: la fotocamera mette a fuoco mentre si preme il pulsante di scatto a metà corsa. • OFF: non viene eseguita alcuna operazione di messa a fuoco quando si preme il pulsante di scatto a metà corsa.

OTTURATORE AE

Se è selezionato **ON**, l'esposizione si blocca mentre si preme il pulsante di scatto a metà corsa. L'impostazione per la modalità di messa a fuoco **AF CONTINUO** (AF-C) può essere regolata separatamente da quella per le modalità **AF SINGOLO** (AF-S) e **FUOCO MANUALE** (messa a fuoco manuale).

Opzioni	
ON	OFF
	Selezionare OFF per consentire alla fotocamera di regolare l'esposizione prima di ciascuno scatto ripreso in modalità burst.

SCATTA SENZA OBIETTIVO

Scegliere **ON** per consentire il rilascio dell'otturatore quando non è collegato un obiettivo.

Opzioni	
ON	OFF

SCATTA SENZA SCHEDA

Scegliere se è possibile rilasciare l'otturatore senza una card di memoria inserita nella fotocamera.



Opzione	Descrizione
ON	Quando non è inserita alcuna card di memoria, è possibile rilasciare l'otturatore per provare la funzione della fotocamera ed è possibile visualizzare i menu di ripresa e di impostazione.
OFF	L'otturatore viene disattivato se non è inserita alcuna card di memoria, prevenendo la perdita accidentale di foto scattate senza aver inserito una card di memoria.

IMPOSTAZ. ZOOM/MESSA A FUOCO

Regolare le impostazioni per gli obiettivi compatibili dotati di ghiera di messa a fuoco o zoom motorizzato.

ROTAZIONE GHIERA MESSA A FUOCO

Scegliere il senso di rotazione della ghiera di messa a fuoco per aumentare la distanza di messa a fuoco.

Opzioni	
 SENSO ORARIO (senso orario)	 SEN. ANTIORAR. (senso antiorario)

FUNZIONAMENTO GHIERA MESSA A FUOCO

Regolare le impostazioni per il cambio messa a fuoco quando si aziona la ghiera di messa a fuoco durante la fotografia di immagini fisse.

NON LIN.

La messa a fuoco viene regolata alla stessa velocità alla quale viene ruotata la ghiera.

LINEARE

La messa a fuoco viene regolata in modo lineare in base alla quantità di rotazione della ghiera. L'angolo di rotazione della ghiera di messa a fuoco può essere impostato anche quando si mette a fuoco tra la distanza minima di messa a fuoco e l'infinito.

Opzione	Descrizione
PREDEFINITA	Disattivare le impostazioni per l'angolo di rotazione massimo della ghiera di messa a fuoco. L'angolo di rotazione massimo varia a seconda dell'obiettivo.
90°/180°/270°/360°	Impostare l'angolo di rotazione massimo della ghiera di messa a fuoco. Selezionare PERSONALIZZATO 1 , PERSONALIZZATO 2 o PERSONALIZZATO 3 per impostare l'angolo di rotazione da 60° a 900° in incrementi di 10°.
PERSONALIZZATO 1	
PERSONALIZZATO 2	
PERSONALIZZATO 3	

FUNZIONAMENTO GHIERA MESSA A FUOCO

Regolare le impostazioni per il cambio messa a fuoco quando si aziona la ghiera di messa a fuoco durante la registrazione di filmati.

NON LIN.

La messa a fuoco viene regolata alla stessa velocità alla quale viene ruotata la ghiera.

LINEARE

La messa a fuoco viene regolata in modo lineare in base alla quantità di rotazione della ghiera. L'angolo di rotazione della ghiera di messa a fuoco può essere impostato anche quando si mette a fuoco tra la distanza minima di messa a fuoco e l'infinito.

Opzione	Descrizione
PREDEFINITA	Disattivare le impostazioni per l'angolo di rotazione massimo della ghiera di messa a fuoco. L'angolo di rotazione massimo varia a seconda dell'obiettivo.
90°/180°/270°/360°	Impostare l'angolo di rotazione massimo della ghiera di messa a fuoco. Selezionare PERSONALIZZATO 1 , PERSONALIZZATO 2 o PERSONALIZZATO 3 per impostare l'angolo di rotazione da 60° a 900° in incrementi di 10°.
PERSONALIZZATO 1	
PERSONALIZZATO 2	
PERSONALIZZATO 3	

MF VELOCITÀ MESSA A FUOCO COSTANTE (Fn)

Scegliere la velocità alla quale la distanza di messa a fuoco cambia quando viene regolata utilizzando i pulsanti funzione durante la messa a fuoco manuale con obiettivi compatibili dotati di zoom motorizzato. Più è alto il numero, più è alta la velocità.

Opzioni							
1(LENTO)	2	3	4	5	6	7	8(VELOCE)

VELOCITÀ ZOOM COSTANTE (Fn)

Scegliere la velocità alla quale gli obiettivi compatibili dotati di zoom motorizzato possono essere ingranditi o ridotti utilizzando i pulsanti funzione. Più è alto il numero, più è alta la velocità.

Opzioni							
1 (LENTO)	2	3	4	5	6	7	8 (VELOCE)



FUNZ. VEL. ZOOM/MESSA A FUOCO COST. (Fn)

Scegliere se i pulsanti funzione su obiettivi compatibili dotati di zoom motorizzato devono essere premuti solo una volta per avviare e arrestare la messa a fuoco motorizzata o lo zoom motorizzato.

Opzione	Descrizione
AVVIO/STOP	L'operazione inizia quando il pulsante viene premuto e si arresta quando viene premuto una seconda volta.
ATTIVO QUANDO PREMUTO	L'operazione continua mentre il pulsante viene premuto e si arresta quando il pulsante viene rilasciato.

ROTAZIONE GHIERA ZOOM

Scegliere se invertire la rotazione della ghiera zoom sugli obiettivi compatibili dotati di zoom motorizzato.

Opzioni	
 Senso orario	 Senso antiorario

GHIERA CONTR. ZOOM/MESSA A FUOCO

Scegliere il ruolo svolto dalla ghiera controllo zoom/messa a fuoco su obiettivi compatibili dotati di zoom motorizzato.

Opzioni	
ZOOM	M. A FUOCO

MOD. BLOCCO AE/AF

Questa opzione determina il comportamento del pulsante al quale sono assegnati il blocco dell'esposizione e/o della messa a fuoco.

Opzione	Descrizione
PREMI PER BL. AE/AF	L'esposizione e/o la messa a fuoco si bloccano mentre è premuto il pulsante.
ON/OFF BL. AE/AF	L'esposizione e/o la messa a fuoco si bloccano quando si preme il pulsante e rimangono bloccate fino alla successiva pressione.

MODALITÀ BLOCCO AWB

Scegliere il comportamento dei pulsanti funzione ai quali è assegnato il blocco del bilanciamento del bianco automatico (AWB). Il blocco del bilanciamento del bianco automatico viene usato per bloccare il bilanciamento del bianco al valore misurato dalla fotocamera quando **WB AUTO PRIORITÀ BIANCO**, **AUTO** o **WB AUTO PRIORITÀ AMBIENTE** è selezionato per il bilanciamento del bianco.

Opzione	Descrizione
AWB ATT SE SI PREME	Il bilanciamento del bianco automatico si blocca mentre si preme il pulsante.
INTERRUTT ON/OFF AWB	Premere il pulsante una volta per bloccare il bilanciamento del bianco automatico e nuovamente per terminare il blocco.

▶ IMPOSTAZIONE PULSANTE REC

Scegliere il ruolo eseguito dal pulsante  (registrazione filmato) durante la riproduzione.

Opzione	Descrizione
 COMANDO TRASF. SMARTPHONE	Premendo il pulsante si contrassegna l'immagine corrente per il trasferimento. Se la fotocamera non è attualmente accoppiata con uno smartphone, verranno visualizzate le opzioni IMPOST. Bluetooth/SMARTPHONE.
 SELEZ. e COMANDO TRASF. SMARTPHONE	Premendo il pulsante si visualizza una finestra di dialogo in cui possono essere selezionate le immagini per il caricamento su uno smartphone con il quale la fotocamera è accoppiata ( 252). Se la fotocamera non è attualmente accoppiata con uno smartphone, verranno visualizzate invece le opzioni IMPOST. Bluetooth/SMARTPHONE.
 Frame.io ORDINE DI TRASFERIMENTO	Premendo il pulsante si contrassegna l'immagine corrente per il caricamento su Frame.io.
 COMUNICAZIONE WIRELESS	Il pulsante può essere utilizzato per le connessioni wireless.
 PROTEGGI	Proteggere l'immagine.

IMPOSTAZIONE TOUCH SCREEN

Attivare o disattivare i comandi dello schermo a sfioramento.

IMPOSTAZ. TOUCHSCREEN

Opzione	Descrizione
ON	Il monitor LCD funziona come touch screen durante la ripresa.
OFF	Comandi touch disabilitati.

IMPOSTAZ. DOPPIO TOCCO

Opzione	Descrizione
ON	Toccare il monitor LCD due volte per ingrandire il soggetto durante la ripresa.
OFF	Zoom touch disabilitato.

FUNZIONE TOUCH

Opzione	Descrizione
ON	Abilitare i gesti della funzione touch.
OFF	Disabilitare i gesti della funzione touch.

TOUCH ZOOM

Opzione	Descrizione
ON	Se l'obiettivo supporta il touch zoom, è possibile ingrandire e ridurre l'immagine toccando il monitor LCD (📖 28).
OFF	Zoom touch disabilitato.

▶ IMPOSTAZ. TOUCHSCREEN

Opzione	Descrizione
ON	Il monitor LCD funziona come touch screen durante la riproduzione.
OFF	Comandi touch disabilitati.

BLOCCO FUNZIONE

Bloccare i controlli selezionati per impedire il funzionamento non intenzionale.

Opzione	Descrizione
IMPOSTAZIONE BLOCCO	<p>Scegliere tra quanto segue:</p> <ul style="list-style-type: none"> • SBLOCCO: ripristinare le opzioni di blocco. • TUTTE LE FUNZIONI: bloccare tutti i comandi nell'elenco SELEZIONE FUNZIONE. • FUNZIONE SELEZION.: bloccare solo i comandi selezionati nell'elenco SELEZIONE FUNZIONE.
SELEZIONE FUNZIONE	Scegliere i comandi bloccati quando FUNZIONE SELEZION. viene scelta per IMPOSTAZIONE BLOCCO .

 I comandi selezionati utilizzando **FUNZIONE SELEZION.** possono essere bloccati in qualsiasi momento durante lo scatto tenendo premuto **MENU/OK**. Per sbloccare i comandi, premere e tenere premuto nuovamente il pulsante.

GESTIONE ALIMENTAZIONE

Regolare le impostazioni di gestione alimentazione.

Per accedere alle impostazioni di gestione alimentazione, premere **MENU/OK**, selezionare la scheda **SET UP** e scegliere **GESTIONE ENERGIA**.



SPEGN. AUTOM

Scegliere il periodo di tempo prima che la fotocamera si spenga automaticamente quando non viene eseguita alcuna operazione. Periodi di tempo ridotti aumentano la durata della batteria; se è selezionato **OFF**, la fotocamera deve essere spenta manualmente.

Opzioni

5 MIN

2 MIN

1 MIN

30 SEC

15 SEC

OFF

PRESTAZIONI

Selezionare **BOOST** per migliorare le prestazioni di messa a fuoco e del display.

Opzione	Descrizione
BOOST	Migliorare le prestazioni di messa a fuoco e del display della fotocamera. La batteria si scarica più rapidamente rispetto a quando è selezionato NORMALE .
NORMALE	Scegliere per le prestazioni di messa a fuoco e del display standard e per la durata della batteria.
ECONOMY	Limitare le prestazioni di messa a fuoco automatica e del display. Questa opzione offre una migliore durata della batteria rispetto a NORMALE .

IMPOSTAZIONE BOOST

Regolare il comportamento del monitor LCD quando è selezionato **BOOST** per **PRESTAZIONI**.

Opzione	Descrizione
PRIORITÀ LOW LIGHT	La luminosità del display viene regolata per facilitare la visione dei soggetti in ombra. La sfocatura del movimento può causare immagini fantasma.
PRIORITÀ RISOLUZIONE	La risoluzione del display viene aumentata per migliorare la visualizzazione dei dettagli.

TEMP. SPEGNIMENTO AUTOM.

Se la temperatura sale oltre un certo punto, la fotocamera prima visualizza un messaggio, quindi, se la temperatura continua a salire, interrompe automaticamente la ripresa e si spegne. Scegliere la temperatura alla quale la fotocamera si spegne automaticamente.

Opzione	Descrizione
STANDARD	La fotocamera si spegne automaticamente quando la sua temperatura raggiunge il valore STANDARD .
ALTO	La ripresa può continuare a temperature che superano il valore STANDARD , estendendo il tempo disponibile per registrare filmati e simili. Poiché rimanere a contatto con la fotocamera a queste alte temperature potrebbe provocare ustioni a bassa temperatura, questa opzione deve essere utilizzata solo dopo aver montato la fotocamera su un treppiedi oppure dopo aver adottato qualsiasi altra misura per evitare il contatto prolungato con la fotocamera.

IMPOSTAZIONE SALVAT. DATI

Apportare modifiche alle impostazioni di gestione file.

Per accedere alle impostazioni di gestione file, premere **MENU/OK**, selezionare la scheda **IMPOSTAZIONE SALVAT. DATI** (SET UP) e scegliere **IMPOST SALV DATI**.



NUMERAZIONE

Le nuove immagini vengono memorizzate in file immagine denominati utilizzando un numero file a quattro cifre assegnato aggiungendo uno all'ultimo numero file utilizzato. Il numero file è visualizzato durante la riproduzione come mostrato.

NUMERAZIONE controlla se la numerazione file viene azzerata a 0001 quando viene inserita una nuova scheda di memoria o la scheda di memoria corrente viene formattata.

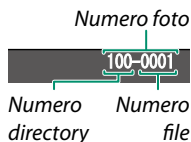

Opzione	Descrizione
CONT.	La numerazione continua dall'ultimo numero file utilizzato o dal primo numero file disponibile, a seconda di quale dei due è più alto. Scegliere questa opzione per ridurre il numero di immagini con nomi file doppi.
AZZERA	La numerazione viene azzerata a 0001 dopo la formattazione o quando viene inserita una nuova scheda di memoria.

- Se il numero dei fotogrammi raggiunge 999-9999, il pulsante di scatto viene disattivato. Spegner la fotocamera e inserire una scheda di memoria formattata prima di riprendere a scattare.
- La selezione di **IMPOSTAZIONE UTENTE > RESET** imposta **NUMERAZIONE** su **CONT.** ma non azzer il numero file.
- I numeri foto per immagini scattate con altre fotocamere potrebbero essere diversi.

MODIF. NOME FILE

Modificare il prefisso del nome file. Le immagini sRGB utilizzano un prefisso di quattro lettere (predefinito "DSCF"), le immagini Adobe RGB un prefisso di tre lettere ("DSF") preceduto da un trattino basso.

Opzione	Prefisso predefinito	Nome file di esempio
sRGB	DSCF	ABCD0001
AdobeRGB	_DSF	_ABC0001

SELEZIONA CARTELLA

Creare cartelle e scegliere la cartella utilizzata per memorizzare le immagini successive.

Opzione	Descrizione
SELEZIONA CARTELLA	Per scegliere la cartella in cui saranno memorizzate le immagini successive, premere la leva di messa a fuoco verso l'alto o verso il basso per evidenziare una cartella esistente e premere MENU/OK .
CREA CARTELLA	Immettere un nome di cartella a cinque caratteri per creare una nuova cartella in cui memorizzare le immagini successive. La nuova cartella verrà creata con la successiva foto scattata e le immagini successive saranno memorizzate in quella cartella.

INFO COPYRIGHT

Informazioni copyright, sotto forma di tag Exif, possono essere aggiunte alle nuove immagini mentre vengono scattate. Le modifiche apportate alle informazioni copyright vengono applicate solo nelle immagini scattate dopo aver effettuato le modifiche.

Opzione	Descrizione
VIS. INFO COPYRIGHT	Visualizzare le attuali informazioni copyright.
INSERIRE INFO AUTORE	Inserire il nome del creatore.
INSERIRE INFO COPYRIGHT	Inserire il nome del titolare del copyright.
CANCELLARE INFO COPYRIGHT	Eliminare le attuali informazioni copyright. Questa modifica si applica solo alle immagini scattate dopo la selezione di questa opzione; le informazioni copyright registrate con le immagini esistenti non vengono influenzate.

GEOTAGGING

Se **ON** è selezionato, i dati località scaricati da uno smartphone saranno incorporati nelle foto al momento dello scatto.

Opzioni	
ON	OFF

10

Tasti di scelta rapida

Opzioni di scelta rapida

Personalizzare i comandi della fotocamera per corrispondere al proprio stile o alla situazione.

Le opzioni utilizzate di frequente possono essere aggiunte al menu Q o a un "menu personale" oppure assegnate a un pulsante funzione o a un gesto della funzione touch per l'accesso diretto:

Opzione di scelta rapida	Descrizione	
"Menu personale"	Aggiungere le opzioni utilizzate di frequente a questo menu personalizzato, che può essere visualizzato premendo MENU/OK e selezionando la scheda MY ("MENU PERSONALE").	341
Menu rapido	Il menu Q viene visualizzato premendo il pulsante Q . Utilizzare il menu Q per visualizzare o modificare le opzioni selezionate per le voci di menu utilizzate più di frequente.	343
I pulsanti funzione	Utilizzare i pulsanti funzione per l'accesso diretto a funzioni selezionate.	349
Gesti delle funzioni touch	Utilizzare i gesti di scorrimento del pulsante funzione touch (T-Fn1 , T-Fn2 , T-Fn3 e T-Fn4) per l'accesso diretto alle funzioni selezionate.	353
Pulsanti funzione obiettivo	Utilizzare i pulsanti funzione sull'obiettivo (se presenti) per l'accesso diretto a funzioni selezionate.	355

MENU PERSONALE

Accedere a un menu personalizzato di opzioni utilizzate di frequente.

Per visualizzare il “Menu personale”, premere **MENU/OK** nel display di ripresa e selezionare la scheda **MY** (**MENU PERSONALE**).



❗ La scheda **MY** è disponibile solo se le opzioni sono state assegnate a **MENU PERSONALE**.

IMPOST. MENU PERSONALE

Per scegliere le voci elencate nella scheda **MY** (**MENU PERSONALE**):

- 1 Nel menu impostazioni, selezionare **IMPOSTAZIONE UTENTE >**
IMPOST. MENU PERSONALE o
IMPOST. MENU PERSONALE.



📄 Per riorganizzare le voci, selezionare **CLASSIFICA ELEMENTI**. Per eliminare le voci, selezionare **RIMUOVI ELEMENTI**.

- 2 Premere la leva di messa a fuoco verso l'alto o verso il basso per evidenziare **AGGIUNGI ELEMENTI** e premere **MENU/OK**. Le opzioni che possono essere aggiunte a “Menu personale” sono evidenziate in blu.



📄 Le voci attualmente presenti in “Menu personale” sono indicate da segni di spunta.

- 3** Selezionare un menu da registrare e premere il pulsante **MENU/OK**.
Premere nuovamente il pulsante **MENU/OK** per tornare alla schermata di selezione dei menu.
- 4** Selezionare un altro menu da registrare e premere il pulsante **MENU/OK**. Selezionare l'ordine dei menu da registrare e premere il pulsante **MENU/OK**.
- 5** Ripetere il passaggio 4 e registrare il "menu personale".
Per uscire dalla registrazione del "menu personale", premere il pulsante **DISP/BACK**.

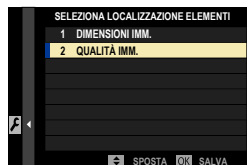

"Menu personale" può contenere fino a 16 voci.

Menu rapido

Utilizzare il menu rapido per un accesso rapido a opzioni selezionate. Per visualizzare il menu rapido, premere il pulsante **Q**.

Il display del menu rapido

Il menu rapido offre diverse opzioni nelle modalità foto e video. Con le impostazioni predefinite, il menu rapido contiene le seguenti voci:

Fotografia di immagini fisse

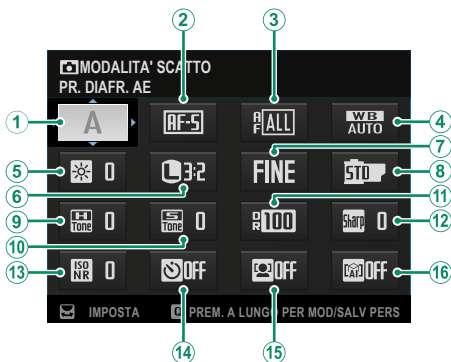

Predefinito

① MODALITA' SCATTO	⑨ TONO ALTE LUCI
② MODALITÀ FUOCO	⑩ TONO OMBRE
③ MODALITA' AF	⑪ GAMMA DINAMICA
④ BIL. BIANCO	⑫ NITIDEZZA
⑤ LUMINOS. LCD	⑬ NR SU ALTI ISO
⑥ DIMENSIONE IMM.	⑭ AUTOSCATTO
⑦ QUALITÀ IMM.	⑮ IMP. RICON. FACCIALE/OCCHI
⑧ SIMUL. PELLICOLA	⑯ IMPOSTAZIONI RILEVAMENTO SOGGETTO

Il menu rapido mostra le opzioni attualmente selezionate per le voci ②–⑯ le quali possono essere modificate.

Registrazione di filmati

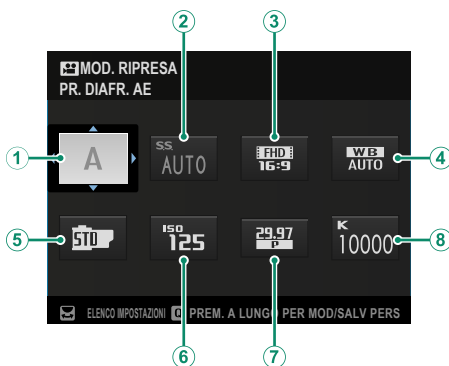

Predefinito

① MODALITA' SCATTO	⑤ SIMUL. PELLICOLA
② VELOCITÀ OTTURATORE	⑥ ISO
③ RISOLUZ./ASPECT RATIO MOD. FILMATO	⑦ FREQUENZA FOTOGRAMMI MOD. FILMATO
④ BIL. BIANCO	⑧ TEMP. COL. BIL. BIANCO (SELEZ.)

Il menu rapido mostra le opzioni attualmente selezionate per le voci ②–⑧ le quali possono essere modificate.

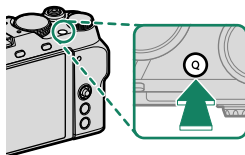

Visualizzazione e modifica delle impostazioni

- 1 Premere **Q** per visualizzare il menu rapido durante la ripresa.



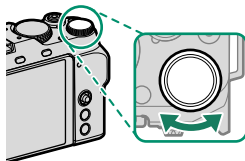

- 2 Utilizzare la leva di messa a fuoco per evidenziare le voci e ruotare la ghiera di comando posteriore per modificare.



 Per saltare al menu  **MODIF./SALVA IMPOST. PERS.** o  **MODIF./SALVA IMPOST. PERS.**, premere e tenere premuto il pulsante **Q** quando è visualizzato il menu rapido.

- 3 Premere **Q** per uscire al termine delle impostazioni.

-  I menu rapidi possono essere modificati anche utilizzando i comandi touch.
- Utilizzando  **IMPOSTAZIONI PULSANTI/GHIERE > IMP. FUNZ. (Fn)**, è possibile assegnare i ruoli del pulsante **Q** normalmente riservati ai pulsanti funzione o assegnare il ruolo predefinito del pulsante **Q** a un pulsante funzione (📖 349).
- Per disattivare il pulsante **Q** (menu rapido), selezionare **NESSUNA** per  **IMPOSTAZIONI PULSANTI/GHIERE > IMP. FUNZ. (Fn) > IMPOSTAZIONE PULSANTE Q**.

Modifica del menu rapido

Per scegliere le voci visualizzate nel menu rapido:

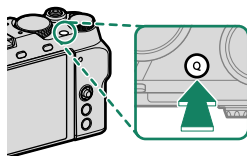

- 1 Tenere premuto il pulsante **Q** durante la ripresa.



 La fotocamera visualizza il menu rapido foto durante la fotografia di immagini fisse e il menu rapido filmati quando si trova in modo filmato.



- 2 Verrà visualizzato il menu rapido corrente; utilizzare la leva di messa a fuoco per evidenziare la voce che si desidera modificare e premere **MENU/OK**.
- 3 Evidenziare la voce che si desidera cambiare e premere **MENU/OK**. Quanto segue può essere assegnato al menu rapido.

 I menu rapidi possono anche essere modificati utilizzando

- ▣ **IMPOSTAZIONI PULSANTI/GHIERE** >  **MOD./SALVA QUICK MENU**
-  **MOD./SALVA QUICK MENU**.

Voci disponibili (fotografia di immagini fisse)





Scegliere tra:

- DIMENSIONE IMM.
- QUALITÀ IMM.
- SIMUL. PELLICOLA
- EFFETTO GRANA
- EFFETTO CHROME
- EFFETTO CHROME BLU
- GAMMA DINAMICA
- PRIORITÀ GAMMA D
- BIL. BIANCO
- TEMP. COL. BIL. BIANCO (**K** SELEZ.)
- TONO ALTE LUCI
- TONO OMBRE
- COLORE
- NITIDEZZA
- CHIAREZZA
- NR SU ALTI ISO
- LV MIGL. RITRATTO
- MODALITÀ FUOCO
- MODALITÀ AF
- IMPOST. PERSONALIZZ. AF-C
-  IMP. RICON. FACCIALE/OCCHI
- IMPOSTAZIONI RILEVAMENTO SOGGETTO
- ASSIST. MF
- MODALITÀ TOUCH SCREEN
- AUTOSCATTO
- FOTOMETRIA
- TIPO OTTURATORE
- FLICKER REDUCTION
- ISO
- IMPOSTAZ. FUNZIONE FLASH
- COMPENSAZ. FLASH
- RISOLUZ./ASPECT RATIO MOD. FILMATO
- FREQUENZA FOTOGRAMMI MOD. FILMATO
- BIT RATE
- REG. ALTA VELOCITÀ
-  MODALITÀ STABILIZZ. IMM.
-  MODALITÀ STABILIZZ. IMM. BOOST
- REGOL. LIVELLO MIC INT./ESTERNO
- IMPOSTAZIONE DELLA DIREZIONE DEL MICROFONO
- CONNETTITI AD ATOMOS AirGlu BT
- LUMINOS. LCD
- COLORE LCD
- NESSUNA



Per disabilitare il pulsante funzione, scegliere **NESSUNA**.

Voci disponibili (filmati)

- SIMUL. PELLICOLA
- GAMMA DINAMICA
- BIL. BIANCO
- TEMP. COL. BIL. BIANCO ( SELEZ.)
- TONO ALTE LUCI
- TONO OMBRE
- COLORE
- NITIDEZZA
- NR SU ALTI ISO
-  LV MIGL. RITRATTO
- MODALITÀ PRIORITÀ PRODOTTO
-  IMP. RICON. FACCIALE/OCCHI
- IMPOSTAZIONI RILEVAMENTO SOGGETTO
- ASSIST. MF
- MODALITÀ TOUCH SCREEN
- FOTOMETRIA
- ISO VIDEO
- RISOLUZ./ASPECT RATIO MOD. FILMATO
- FREQUENZA FOTOGRAMMI MOD. FILMATO
- BIT RATE
- REG. ALTA VELOCITÀ
- 9:16 MODALITÀ FILMATO BREVE
-  AUTOSCATTO
- MODALITÀ SFONDO SFOCATO
- MOD. FUOCO
- MODALITÀ AF FILM.
- CORR. INGRANDIMENTO CROP FILMATO
-  MODALITÀ STABILIZZ. IMM.
-  MODALITÀ STABILIZZ. IMM. BOOST
- VELOCITÀ OTTURATORE
- APERT. (CONTR. OTTIMIZZATO FILMATO  )
- REGOL. LIVELLO MIC INT./ESTERNO
- IMPOSTAZIONE DELLA DIREZIONE DEL MICROFONO
- CONNETTITI AD ATOMOS AirGlu BT
- LUMINOS. LCD
- COLORE LCD
- NESSUNA



Per disabilitare il pulsante funzione, scegliere **NESSUNA**.

Comandi funzione

Assegnare un ruolo a ciascun pulsante funzione o al gesto della funzione touch per l'accesso rapido alla funzione selezionata.

I pulsanti Fn (funzione)

Assegnare un ruolo ai pulsante funzione per l'accesso rapido alla funzione selezionata.

Pulsante funzione predefinito

Le assegnazioni predefinite sono:

Pulsanti funzione sul retro della fotocamera

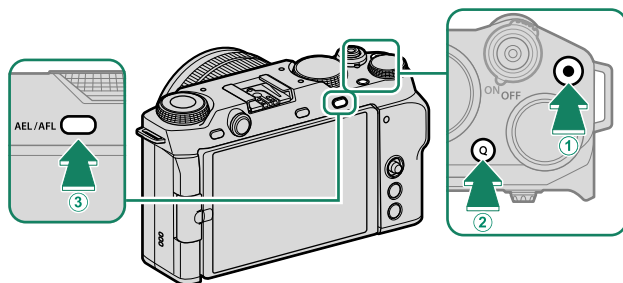

Pulsanti funzione	Predefinito
① Pulsante  (registrazione filmato)	RILASCIO REGISTR. FILM
② Pulsante Q (menu rapido)	MENU RAPIDO
③ Pulsante AEL/AFL	BLOCCO AE/AF

Assegnazione delle funzioni ai pulsanti funzione

I ruoli dei pulsanti funzione possono essere selezionati usando l'opzione  **IMPOSTAZIONI PULSANTI/GHIERE > IMP. FUNZ. (Fn)** nel menu di impostazione.

- DIMENSIONE IMM.
- QUALITÀ IMM.
- RAW
- SIMUL. PELLICOLA
- EFFETTO GRANA
- EFFETTO CHROME
- EFFETTO CHROME BLU
- GAMMA DINAMICA
- PRIORITÀ GAMMA D
- BIL. BIANCO
- CHIAREZZA
- RICHIAMO IMP. PERSON. 1
- AREA MESSA A FUOCO
- CONTROLLO FUOCO
- MODALITÀ FUOCO
- MODALITÀ AF
- IMPOST. PERSONALIZZ. AF-C
- RICONOSC. FACC. ON/OFF
- SELETTORE OCCHIO DESTRO/SINISTRO
- RILEVAMENTO SOGGETTO ON/OFF
- LIMITATORE INT. AF
- BLOCCO CONTR. MESSA A FUOCO
- ATTIVAZIONE/DISATTIVAZIONE ASSISTENZA MF
- MODALITÀ MIRINO SPORT
- PRE-SCATTO  
- AUTOSCATTO
- IMPOSTAZIONE AE BKT
- IMP. BKT MESSA A FUOCO
- FOTOMETRIA
- TIPO OTTURATORE
- FLICKER REDUCTION
- IMP. VEL. OTTURATORE SENZA SFARFALLIO
- ISO
- MODALITÀ 'IS
- COMUNIC. WIRELESS
- COMPENSAZ. FLASH
- IMPOSTAZ. FUNZIONE FLASH
- BLOCCO TTL
- FLASH MODELLAZIONE
- RILASCIO REGISTR. FILM
- REG. ALTA VELOCITÀ
- 9:16 MODALITÀ FILMATO BREVE
-  AUTOSCATTO
- MODALITÀ SFONDO SFOCATO
- CORR. INGR. CROP FILMATO
-  MOD. STABILIZZ. IMM. BOOST
- LV MIGL. RITRATTO
- MODALITÀ PRIORITÀ PRODOTTO
- IMPOSTAZIONE ZEBRA
- IMP. VENTOLA DI RAFFREDDAMENTO
- REGOL. LIVELLO MIC INT./ESTERNO
- IMPOSTAZIONE DELLA DIREZIONE DEL MICROFONO
- RIPRODUZIONE AUDIO 4ch
- CONTR. OTTIM. FILMATO  
- ANTEPR. PROF. CAMPO
- ANTEPR. ESP./BIL. BIANCO IN MOD. MAN.
- NATURAL LIVE VIEW

- ISTOGRAMMA
- PULSANTE LIVELLA ELETTRONICO
- MOD. INDICAT. GRANDI
- VIEW ASSIST F-Log
- BLOCCO GHIERA COMANDO
- GHIERA CONTR. ZOOM/M. A FUOCO
- VELOCITÀ ZOOM COSTANTE (T)
- VELOCITÀ ZOOM COSTANTE (W)
- **MF** VEL. MESSA A FUOCO COST. (N)
- **MF** VEL. MESSA A FUOCO COST. (F)
- SOLO BLOCCO AE
- SOLO BLOCCO AF
- BLOCCO AE/AF
- AF-ON
- SOLO BLOCCO AWB
- IMPOSTAZIONE BLOCCO
- PRESTAZIONE
- COMANDO TRASF AUT IMMAGINE
- ON/OFF Bluetooth
- MENU RAPIDO
- RIPRODUZIONE
- NESSUNA



Per disabilitare il pulsante funzione, scegliere **NESSUNA**.

AF-ON

I controlli ai quali è assegnato **AF-ON** possono essere utilizzati per l'autofocus.

FLASH MODELLAZIONE

Se è selezionato **FLASH MODELLAZIONE** quando un'unità flash compatibile montata su slitta è collegata, è possibile premere il comando per una prova di attivazione del flash e controllare la presenza di ombre e simili (modellazione flash).

BLOCCO TTL

Se è selezionato **BLOCCO TTL**, è possibile premere il comando per bloccare la potenza del flash in base all'opzione selezionata per **IMPOSTAZIONE FLASH > MODALITÀ BLOCCO TTL** (📖 185).

RICHIAMO IMP. PERSON. 1

I controlli ai quali è stato assegnato **RICHIAMO IMP. PERSON. 1** possono essere premuti per richiamare temporaneamente le impostazioni salvate in **C1 (IMP. PERSON. 1)**. Premendo una seconda volta il pulsante si ripristinano le impostazioni precedenti.

Gesti delle funzioni touch

Assegnare i ruoli ai gesti della funzione touch (**T-Fn1**, **T-Fn2**, **T-Fn3** o **T-Fn4**) per un accesso rapido alle funzioni selezionate.

 I gesti della funzione touch sono disattivati per impostazione predefinita. Per abilitare i gesti della funzione touch, selezionare **ON** per **IMPOSTAZIONI PULSANTI/GHIERE > IMPOSTAZIONE TOUCH SCREEN > T-Fn FUNZIONE TOUCH**.

Gesti delle funzioni touch predefiniti

Le assegnazioni predefinite per i diversi gesti sono:

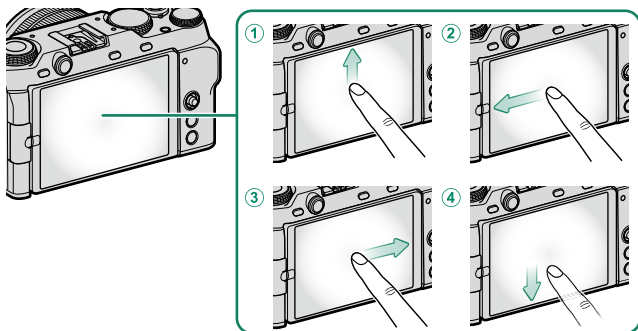

Gesti delle funzioni touch	Predefinito
① T-Fn1 (scorrimento verso l'alto)	ISTOGRAMMA
② T-Fn2 (scorrimento verso sinistra)	ANTEPR. PROF. CAMPO
③ T-Fn3 (scorrimento verso destra)	MOD. INDICAT. GRANDI
④ T-Fn4 (scorrimento verso il basso)	IMPOSTAZIONE ZEBRA

Assegnazione di ruoli ai gesti delle funzioni touch

I ruoli dei gesti della funzione touch possono essere selezionati usando l'opzione  **IMPOSTAZIONI PULSANTI/GHIERE > IMP. FUNZ. (Fn)** nel menu di impostazione.

- DIMENSIONE IMM.
- QUALITÀ IMM.
- RAW
- SIMUL. PELLICOLA
- EFFETTO GRANA
- EFFETTO CHROME
- EFFETTO CHROME BLU
- GAMMA DINAMICA
- PRIORITÀ GAMMA D
- BIL. BIANCO
- CHIAREZZA
- RICHIAMO IMP. PERSON. 1
- AREA MESSA A FUOCO
- CONTROLLO FUOCO
- MODALITÀ FUOCO
- MODALITÀ AF
- IMPOST. PERSONALIZZ. AF-C
- RICONOSC. FACC. ON/OFF
- SELETTORE OCCHIO DESTRO/SINISTRO
- RILEVAMENTO SOGGETTO ON/OFF
- LIMITATORE INT. AF
- BLOCCO CONTR. MESSA A FUOCO
- ATTIVAZIONE/DISATTIVAZIONE ASSISTENZA MF
- MODALITÀ MIRINO SPORT
- PRE-SCATTO 
- AUTOSCATTO
- IMPOSTAZIONE AE BKT
- IMP. BKT MESSA A FUOCO
- FOTOMETRIA
- TIPO OTTURATORE
- FLICKER REDUCTION
- IMP. VEL. OTTURATORE SENZA SFARFALLIO
- ISO
- MODALITÀ IS
- COMUNIC. WIRELESS
- COMPENSAZ. FLASH
- IMPOSTAZ. FUNZIONE FLASH
- BLOCCO TTL
- FLASH MODELLAZIONE
- REG. ALTA VELOCITÀ
-  AUTOSCATTO
- CORR. INGR. CROP FILMATO
-  MOD. STABILIZZ. IMM. BOOST
- LV MIGL. RITRATTO
- IMPOSTAZIONE ZEBRA
- IMP. VENTOLA DI RAFFREDDAMENTO
- REGOL. LIVELLO MIC INT./ESTERNO
- IMPOSTAZIONE DELLA DIREZIONE DEL MICROFONO
- RIPRODUZIONE AUDIO 4ch
- CONTR. OTTIM. FILMATO 
- ANTEPR. PROF. CAMPO
- ANTEPR. ESP./BIL. BIANCO IN MOD. MAN.
- NATURAL LIVE VIEW

- ISTOGRAMMA
- PULSANTE LIVELLA ELETTRONICO
- MOD. INDICAT. GRANDI
- VIEW ASSIST F-Log
- BLOCCO GHIERA COMANDO
- GHIERA CONTR. ZOOM/M. A FUOCO
- IMPOSTAZIONE BLOCCO
- PRESTAZIONE
- COMANDO TRASF AUT IMMAGINE
- ON/OFF Bluetooth
- MENU RAPIDO
- RIPRODUZIONE
- NESSUNA

 Per disabilitare i gesti della funzione touch, scegliere **NESSUNA**.

Pulsanti funzione obiettivo

Scegliere i ruoli svolti dai pulsanti funzione sull'obiettivo (dove applicabile).

Impostazioni predefinite dei pulsanti funzione obiettivo

Le assegnazioni predefinite sono:

 Un obiettivo XF18-120mmF4 LM PZ WR è utilizzato qui a scopo illustrativo.

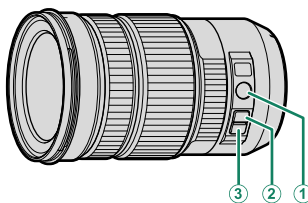

Pulsante funzione obiettivo	Predefinito
① Z/F	GHIERA CONTR. ZOOM/M. A FUOCO
② L-Fn1 (pulsante zoom a bilanciere premuto verso l'alto)	VELOCITÀ ZOOM COSTANTE (T)
③ L-Fn2 (pulsante zoom a bilanciere premuto verso il basso)	VELOCITÀ ZOOM COSTANTE (W)

Assegnazione dei ruoli ai pulsanti funzione obiettivo

I ruoli svolti dai pulsanti funzione obiettivo possono essere selezionati usando l'opzione  **IMPOSTAZIONI PULSANTI/GHIERE > IMPOST. FUNZ. (Fn) OBIETTIVI POWER ZOOM** nel menu di impostazione.

- DIMENSIONE IMM.
- QUALITÀ IMM.
- RAW
- SIMUL. PELLICOLA
- EFFETTO GRANA
- EFFETTO CHROME
- EFFETTO CHROME BLU
- GAMMA DINAMICA
- PRIORITÀ GAMMA D
- BIL. BIANCO
- CHIAREZZA
- RICHIAMO IMP. PERSON. 1
- AREA MESSA A FUOCO
- CONTROLLO FUOCO
- MODALITÀ FUOCO
- MODALITÀ AF
- IMPOST. PERSONALIZZ. AF-C
- RICONOSC. FACC. ON/OFF
- SELETTORE OCCHIO DESTRO/SINISTRO
- RILEVAMENTO SOGGETTO ON/OFF
- LIMITATORE INT. AF
- BLOCCO CONTR. MESSA A FUOCO
- MODALITÀ MIRINO SPORT
- PRE-SCATTO 
- AUTOSCATTO
- IMPOSTAZIONE AE BKT
- IMP. BKT MESSA A FUOCO
- FOTOMETRIA
- TIPO OTTURATORE
- FLICKER REDUCTION
- IMP. VEL. OTTURATORE SENZA SFARFALLIO
- ISO
- MODALITÀ IS
- COMUNIC. WIRELESS
- COMPENSAZ. FLASH
- IMPOSTAZ. FUNZIONE FLASH
- BLOCCO TTL
- FLASH MODELLAZIONE
- RILASCIO REGISTR. FILM
- REG. ALTA VELOCITÀ
- 9:16 MODALITÀ FILMATO BREVE
-  AUTOSCATTO
- MODALITÀ SFONDO SFOCATO
- CORR. INGR. CROP FILMATO
-  MOD. STABILIZZ. IMM. BOOST
- LV MIGL. RITRATTO
- MODALITÀ PRIORITÀ PRODOTTO
- IMPOSTAZIONE ZEBRA
- IMP. VENTOLA DI RAFFREDDAMENTO
- REGOL. LIVELLO MIC INT./ESTERNO
- IMPOSTAZIONE DELLA DIREZIONE DEL MICROFONO
- RIPRODUZIONE AUDIO 4ch
- CONTR. OTTIM. FILMATO 
- ANTEPR. PROF. CAMPO
- ANTEPR. ESP./BIL. BIANCO IN MOD. MAN.

- NATURAL LIVE VIEW
- ISTOGRAMMA
- PULSANTE LIVELLA ELETTRONICO
- MOD. INDICAT. GRANDI
- VIEW ASSIST F-Log
- BLOCCO GHIERA COMANDO
- GHIERA CONTR. ZOOM/M. A FUOCO
- VELOCITÀ ZOOM COSTANTE (T)
- VELOCITÀ ZOOM COSTANTE (W)
- **MF** VEL. MESSA A FUOCO COST. (N)
- **MF** VEL. MESSA A FUOCO COST. (F)
- SOLO BLOCCO AE
- SOLO BLOCCO AF
- BLOCCO AE/AF
- AF-ON
- SOLO BLOCCO AWB
- IMPOSTAZIONE BLOCCO
- PRESTAZIONE
- COMANDO TRASF AUT IMMAGINE
- ON/OFF Bluetooth
- MENU RAPIDO
- RIPRODUZIONE
- NESSUNA



- Per disabilitare il pulsante funzione, scegliere **NESSUNA**.
- Il blocco funzione selezionato non è disponibile quando **VELOCITÀ ZOOM COSTANTE (T)** o **VELOCITÀ ZOOM COSTANTE (W)** è assegnato a un pulsante funzione dell'obiettivo (📖 333).

Periferiche e accessori opzionali

11

Obiettivi

La fotocamera può essere utilizzata con obiettivi compatibili con FUJIFILM X-mount.

Parti dell'obiettivo

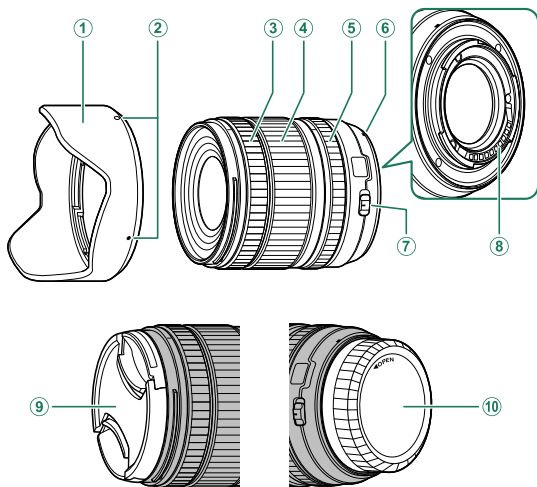

- ① Paraluce
- ② Guide per il montaggio
- ③ Ghiera messa a fuoco
- ④ Anello zoom
- ⑤ Ghiera diaframma
- ⑥ Guide per il montaggio (lunghezza focale)
- ⑦ Interruttore modalità diaframma
- ⑧ Contatti segnale dell'obiettivo
- ⑨ Tappo obiettivo anteriore
- ⑩ Tappo obiettivo posteriore

 Un obiettivo XF16-50mmF2.8-4.8 R LM WR è utilizzato qui a scopo illustrativo.

Cura dell'obiettivo

- Usare un soffiatore per rimuovere la polvere, poi strofinare delicatamente con un panno morbido e asciutto. È possibile rimuovere eventuali macchie rimaste strofinando delicatamente con un pezzo di carta per la pulizia dell'obiettivo Fujifilm al quale è stata applicata una piccola quantità di liquido per la pulizia dell'obiettivo.
- Fissare i tappi copri ottica anteriore e posteriore quando non si usa l'obiettivo.

Rimozione dei tappi dell'obiettivo

Rimuovere i tappi dell'obiettivo come illustrato in figura.

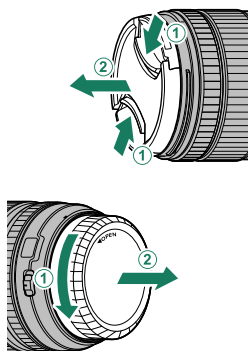

❗ I tappi dell'obiettivo potrebbero differire da quelli illustrati.

Montaggio dei paraluce

Quando sono attaccati, i paraluce riducono i riflessi e proteggono l'elemento obiettivo anteriore.

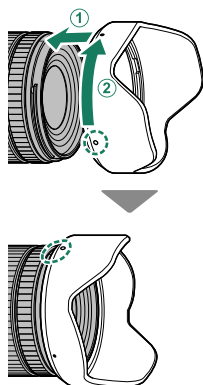

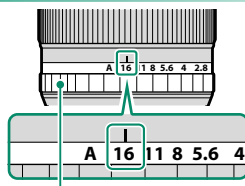

Obiettivi con ghiera diaframma

Con impostazioni diverse da **A**, è possibile regolare il diaframma ruotando la ghiera diaframma (modalità di esposizione **A** e **M**).



Ghiera diaframma

- Selezionando **ON** per **CONTR. OTTIM. FILMATO**   si disattiva la ghiera diaframma.
- Quando la ghiera diaframma è impostata su **A**, ruotare le ghiera di comando per regolare il diaframma.

L'interruttore modalità diaframma

Se l'obiettivo è dotato di un interruttore modalità diaframma, il diaframma può essere regolato manualmente facendo scorrere l'interruttore su  e ruotando la ghiera diaframma.

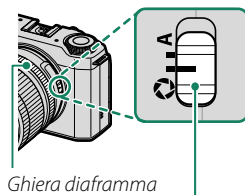

Ghiera diaframma

Interruttore modalità diaframma

Obiettivi senza ghiera diaframma

Il diaframma può essere regolato mediante la ghiera di comando anteriore nelle modalità **A** (AE priorità diaframma) e **M** (manuale).

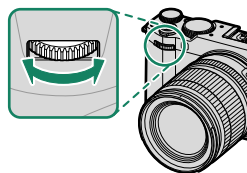

 Il controllo diaframma può essere riassegnato alla ghiera di comando posteriore utilizzando **IMPOSTAZIONI PULSANTI/GHIERE > IMPOSTAZ. GHIERE COMANDO**.

Obiettivi con interruttori O.I.S.

Se l'obiettivo supporta la stabilizzazione ottica dell'immagine (O.I.S.), è possibile scegliere la modalità di stabilizzazione dell'immagine dai menu della fotocamera. Per attivare la stabilizzazione dell'immagine, fare scorrere l'interruttore O.I.S. su **ON**.

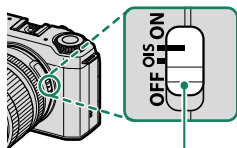

Interruttore O.I.S.

Obiettivi con messa a fuoco manuale

Far scorrere la ghiera messa a fuoco verso la parte anteriore per l'autofocus.

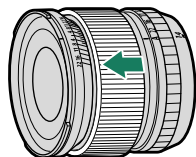

Per la messa a fuoco manuale, far scorrere la ghiera messa a fuoco verso la parte posteriore e ruotarla mentre si controllano i risultati nel display della fotocamera. La distanza di messa a fuoco e gli indicatori della profondità di campo possono essere usati per assistere la messa a fuoco manuale.

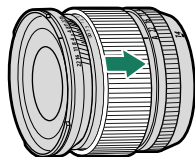

! Si noti che la messa a fuoco manuale potrebbe non essere disponibile in tutti i modi ripresa.

L'indicatore di profondità di campo

L'indicatore di profondità di campo mostra la profondità di campo approssimativa (la distanza davanti e dietro al punto di messa a fuoco che appare essere a fuoco). L'indicatore viene visualizzato in formato pellicola.

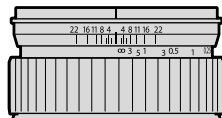

Obiettivi con zoom motorizzato

Lo zoom può essere regolato sugli obiettivi con zoom motorizzato utilizzando la ghiera controllo zoom/messa a fuoco, i pulsanti zoom o la ghiera zoom.

❗ Regolare lo zoom mentre l'obiettivo è bagnato facilita l'insinuarsi dell'acqua all'interno dell'obiettivo. Asciugare tutta l'acqua dall'obiettivo prima di regolare lo zoom.

🔧 Un obiettivo XF18-120mmF4 LM PZ WR è utilizzato qui a scopo illustrativo.

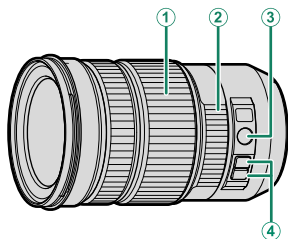

Controllo	Descrizione
① Anello zoom	Ruotare l'anello zoom per ingrandire o ridurre manualmente.
② Ghiera di controllo zoom/messa a fuoco	Ruotare la ghiera di controllo zoom/messa a fuoco per ingrandire o ridurre utilizzando lo zoom motorizzato. La velocità dello zoom è proporzionale alla velocità alla quale viene ruotata la ghiera.
③ Pulsante (zoom/messa a fuoco) Z/F	Commutare il ruolo della ghiera controllo zoom/messa a fuoco dalla messa a fuoco allo zoom o <i>viceversa</i> .
④ Pulsanti zoom	Premere un pulsante zoom per ingrandire o ridurre a una velocità costante utilizzando lo zoom motorizzato. Lo zoom termina quando il pulsante viene premuto una seconda volta.

- 🔧 • Ai pulsanti **Z/F** e zoom possono essere assegnati altri ruoli utilizzando **IMPOSTAZIONI PULSANTI/GHIERE > IMPOST. FUNZ. (Fn) OBIETTIVI POWER ZOOM**.
- La velocità alla quale lo zoom può essere regolato tramite i pulsanti zoom può essere scelta utilizzando **IMPOSTAZIONI PULSANTI/GHIERE > IMPOSTAZ. ZOOM/MESSA A FUOCO**.

Unità flash esterne

Utilizzare le unità flash esterne opzionali per la fotografia con flash. Alcune unità supportano la sincronizzazione ad alta velocità (FP) e possono essere utilizzate con tempi di posa più veloci della velocità di sincronizzazione del flash, mentre altre possono funzionare come commanders che controllano le unità remote tramite controllo flash wireless ottico.

⚠ Potrebbe non essere possibile effettuare una prova di attivazione del flash in alcune circostanze, per esempio quando è visualizzato un menu impostazione sulla fotocamera.

Rimozione occhi rossi

La rimozione occhi rossi è disponibile quando **FLASH** è selezionato per **IMPOSTAZIONE FLASH > RIMOZ. OCCHI ROSSI**. La rimozione occhi rossi riduce al minimo l'effetto "occhi rossi" provocato quando la luce del flash è riflessa dalle retine del soggetto.

Velocità di sincronizzazione del flash

Il flash si sincronizza con l'otturatore a tempi di posa di $\frac{1}{800}$ sec. o più lunghi.

Unità flash opzionali di Fujifilm

La fotocamera può essere utilizzata con unità flash opzionali Fujifilm montate sull'attacco flash.

Unità flash di terzi

Non usare unità flash di terzi che applicano più di 300 V all'attacco del flash alimentato della fotocamera. Impostare la modalità di controllo flash su **M** quando si utilizza un'unità flash che non supporta il controllo flash TTL.

Uso di un flash esterno

- 1 Collegare l'unità alla fotocamera.
- 2 In modo ripresa, selezionare **IMPOSTAZ. FUNZIONE FLASH** nella scheda del menu **F** (**IMPOSTAZIONE FLASH**). Le opzioni disponibili variano con l'unità flash.



Menu	Descrizione	
EF-X8	Visualizzato quando un'unità flash EF-X8 opzionale è montata sulla slitta alimentata ed è sollevata.	369
TERMINALE SYNC	Regolare le impostazioni per le unità flash collegate tramite il terminale sync. TERMINALE SYNC viene visualizzato se EF-X8 è abbassato e sull'attacco flash alimentato non è montata un'unità flash o è montata un'unità flash incompatibile.	371
FLASH ATTACCO A SLITTA	Visualizzato quando un'unità flash opzionale diversa da EF-X8 è montata sulla slitta alimentata ed è attivata.	372
COMMANDER (OTTICO)	Visualizzato se un'unità flash opzionale che funziona come commander per il controllo flash remoto wireless ottico FUJIFILM è connessa e attivata.	375

- 3 Evidenziare le voci utilizzando la leva di messa a fuoco e ruotare la ghiera di comando posteriore per cambiare l'impostazione evidenziata.





- 4 Premere **DISP/BACK** per rendere attive le modifiche.

EF-X8

Le seguenti impostazioni sono disponibili quando un'unità flash montata su slitta EF-X8 opzionale è collegata.



Impostazione	Descrizione
① Modalità di controllo flash	<p>Scegliere tra le seguenti opzioni:</p> <ul style="list-style-type: none"> • TTL: modalità TTL. Regolare la compensazione flash (②) e scegliere una modalità flash (③). • M: il flash si attiva alla potenza selezionata (②) indipendentemente dalla luminosità del soggetto o dalle impostazioni della fotocamera. L'uscita è espressa in frazioni della piena potenza, da $\frac{1}{4}$ a $\frac{1}{64}$. I risultati desiderati potrebbero non essere ottenuti a valori bassi se questi superano i limiti del sistema di controllo flash; effettuare uno scatto di prova e controllare i risultati. • COMMANDER: scegliere se il flash viene utilizzato per controllare le unità flash sincronizzate remote, per esempio come parte di un sistema flash in studio. • OFF (OFF): EF-X8 non si attiva. Le unità flash collegate tramite il terminale sync si attiveranno ancora quando l'otturatore viene rilasciato, ma potrebbero essere disattivate abbassando l'EF-X8 e disattivando le unità nel menu delle impostazioni flash.
② Compensazione/potenza flash	Regolare il livello del flash. Le opzioni disponibili variano in base alla modalità di controllo flash (①).

Impostazione	Descrizione
③ Modalità flash (TTL)	<p>Scegliere una modalità flash per il controllo flash TTL. Le opzioni disponibili variano in base al modo ripresa (P, S, A o M) selezionato.</p> <ul style="list-style-type: none"> • FLASH AUTO: il flash si attiva solo quando richiesto; il livello flash viene regolato in base alla luminosità del soggetto. L'icona  visualizzata quando il pulsante di scatto viene premuto a metà corsa indica che il flash si attiverà al momento dello scatto della foto. • TTL (STANDARD): il flash si attiva a ogni scatto, se possibile; il livello flash viene regolato in base alla luminosità del soggetto. Il flash non si attiva se non è completamente carico quando l'otturatore viene rilasciato. • TTL (SINCR. LENTA): combinare il flash con tempi di posa lunghi quando si fotografano soggetti di ritratto contro uno sfondo di scenario notturno. Il flash non si attiva se non è completamente carico quando l'otturatore viene rilasciato.
④ Sync	<p>Scegliere se il flash è temporizzato per attivarsi subito dopo l'apertura dell'otturatore (/1° PANNELLO) o immediatamente prima che si chiuda (/2° PANNELLO). 1° PANNELLO è consigliato nella maggior parte delle situazioni.</p>

TERMINALE SYNC

TERMINALE SYNC viene visualizzato se il flash integrato è abbassato e sull'attacco flash alimentato non è montata un'unità flash o è montata un'unità flash incompatibile.

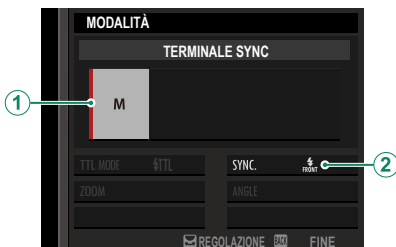

Impostazione	Descrizione
① Modalità di controllo flash	<p>Scegliere tra le seguenti opzioni:</p> <ul style="list-style-type: none"> • M: un segnale di attivazione viene trasmesso tramite i contatti X della slitta a caldo quando viene scattata un'immagine. Scegliere un tempo di posa più lungo del tempo sincro; tempi di posa ancora più lunghi potrebbero essere necessari se l'unità utilizza flash lunghi o ha un tempo di risposta lento. • OFF (OFF): il segnale di attivazione è disabilitato.
② Sync	<p>Scegliere se il flash è temporizzato per attivarsi subito dopo l'apertura dell'otturatore (FRONT/1° PANNELLO) o immediatamente prima che si chiuda (REAR/2° PANNELLO). 1° PANNELLO è consigliato nella maggior parte delle situazioni.</p>





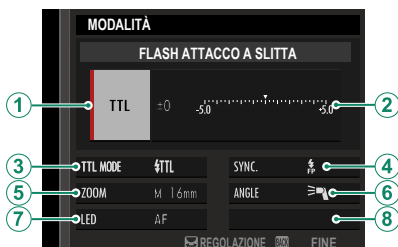



FLASH ATTACCO A SLITTA

Le seguenti opzioni sono disponibili quando un'unità flash opzionale montata su slitta è collegata e attivata.



Impostazione	Descrizione
<p>① Modalità di controllo flash</p>	<p>La modalità di controllo flash selezionata con l'unità flash. In alcuni casi, può essere regolata dalla fotocamera; le opzioni disponibili variano in base al flash.</p> <ul style="list-style-type: none"> • TTL: modalità TTL. Regolare la compensazione flash (②). • M: il flash si attiva alla potenza selezionata indipendentemente dalla luminosità del soggetto o dalle impostazioni della fotocamera. La potenza in alcuni casi può essere regolata dalla fotocamera (②). • MULTI: flash ripetuto. Le unità flash compatibili montate su slitta si attivano più volte con ciascuno scatto. • OFF (OFF): il flash non si attiva. Alcune unità flash possono essere spente dalla fotocamera.

Impostazione	Descrizione
<p>② Compensazione/potenza flash</p>	<p>Le opzioni disponibili variano con la modalità di controllo flash.</p> <ul style="list-style-type: none"> • TTL: regolare la compensazione flash (il valore completo potrebbe non essere applicato se i limiti del sistema di controllo flash vengono superati). Nei casi delle unità EF-X20, EF-20 e EF-42, il valore selezionato viene aggiunto al valore selezionato con l'unità flash. • M/MULTI: regolare la potenza flash (solo unità flash compatibili). Scegliere tra valori espressi come frazioni della piena potenza, da 1/1 (modalità M) o 1/4 (MULTI) scendendo fino a 1/512 in incrementi equivalenti a 1/3 EV. I risultati desiderati potrebbero non essere ottenuti a valori bassi se questi superano i limiti del sistema di controllo flash; effettuare uno scatto di prova e controllare i risultati.
<p>③ Modalità flash (TTL)</p>	<p>Scegliere una modalità flash per il controllo flash TTL. Le opzioni disponibili variano in base al modo ripresa (P, S, A o M) selezionato.</p> <ul style="list-style-type: none"> • FLASH AUTO: il flash si attiva solo quando richiesto; il livello flash viene regolato in base alla luminosità del soggetto. L'icona  visualizzata quando il pulsante di scatto viene premuto a metà corsa indica che il flash si attiverà al momento dello scatto della foto. • STANDARD: il flash si attiva a ogni scatto, se possibile; il livello flash viene regolato in base alla luminosità del soggetto. Il flash non si attiva se non è completamente carico quando l'otturatore viene rilasciato. • SINCR. LENTA: combinare il flash con tempi di posa lunghi quando si fotografano soggetti di ritratto contro uno sfondo di scenario notturno. Il flash non si attiva se non è completamente carico quando l'otturatore viene rilasciato.

Impostazione	Descrizione
④ Sync	<p>Temporizzazione controllo flash.</p> <ul style="list-style-type: none"> •  (1° PANNELLO): il flash si attiva immediatamente dopo l'apertura dell'otturatore (di solito la scelta migliore). •  (2° PANNELLO): il flash si attiva immediatamente prima che l'otturatore si chiuda. •  (AUTO FP(HSS)): sincronizzazione ad alta velocità (solo unità compatibili). La fotocamera impiega automaticamente la sincronizzazione ad alta velocità del primo pannello con tempi di posa più veloci del tempo sincro flash. Equivalente a 1° PANNELLO quando MULTI è selezionato per la modalità di controllo flash. <p>Nota: potrebbero apparire delle bande orizzontali nelle immagini scattate utilizzando AUTO FP(HSS) con alcuni tempi di posa.</p>
⑤ Zoom	<p>L'angolo di illuminazione (copertura flash) per le unità flash che supportano lo zoom del flash. Alcune unità consentono l'effettuazione della regolazione dalla fotocamera. Se è selezionato AUTO, lo zoom sarà regolato automaticamente per far corrispondere la copertura alla lunghezza focale dell'obiettivo.</p>
⑥ Illuminazione	<p>Se l'unità supporta questa funzionalità, scegliere tra:</p> <ul style="list-style-type: none"> •  (PRIORITÀ POTENZA FLASH): guadagnare gamma riducendo leggermente la copertura. •  (STANDARD): far corrispondere la copertura all'angolo dell'immagine. •  (PRIOR. COPERT. UNIFORME): aumentare leggermente la copertura per un'illuminazione più uniforme.
⑦ Luce LED	<p>Scegliere il modo in cui la luce LED incorporata funziona durante la fotografia di immagini fisse (solo unità compatibili): come catchlight (/CATCHLIGHT), come illuminatore ausiliario AF (AF/AF ASSIST) o come entrambi, catchlight e illuminatore ausiliario AF (/AF ASSIST+CATCHLIGHT). Scegliere OFF per disabilitare il LED durante la fotografia.</p>
⑦ Numero di lampi*	<p>Scegliere il numero di volte in cui il flash si attiva ogni volta che si rilascia l'otturatore in modalità MULTI.</p>
⑧ Frequenza*	<p>Scegliere la frequenza alla quale il flash si attiva in modalità MULTI.</p>

* Il valore completo potrebbe non essere applicato se i limiti del sistema di controllo flash vengono superati.

COMMANDER(OTTICO)

Le opzioni verranno visualizzate se l'unità funziona attualmente come commander per il controllo flash remoto wireless ottico Fujifilm.



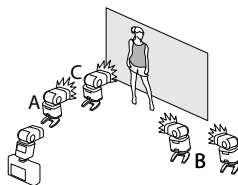

Il controllo flash remoto ottico wireless Fujifilm offre una scelta di quattro canali (canali da 1 a 4) per lo scambio di segnali ottici tra il commander e le unità flash remote. Canali separati possono essere utilizzati per sistemi flash diversi o per evitare interferenze quando più sistemi operano in stretta prossimità.

Le unità flash possono essere collocate in tre gruppi al massimo (A, B e C) e la modalità flash e il livello flash possono essere regolati separatamente per ciascun gruppo.



Impostazione	Descrizione
<p>① Modalità controllo flash (gruppo A)</p>	<p>Scegliere la modalità di controllo flash per i gruppi A, B e C. TTL% è disponibile solo per i gruppi A e B.</p> <ul style="list-style-type: none"> • TTL: le unità nel gruppo si attivano in modalità TTL. La compensazione flash può essere regolata separatamente per ciascun gruppo.
<p>② Modalità controllo flash (gruppo B)</p>	<ul style="list-style-type: none"> • TTL%: se TTL% è selezionato per uno dei gruppi, A o B, è possibile specificare la potenza del gruppo selezionato come una percentuale dell'altro e regolare la compensazione flash complessiva per entrambi i gruppi. • M: in modalità M, le unità del gruppo si attivano alla potenza selezionata (espressa come una frazione della piena potenza) indipendentemente dalla luminosità del soggetto o dalle impostazioni della fotocamera.
<p>③ Modalità controllo flash (gruppo C)</p>	<ul style="list-style-type: none"> • MULTI: la scelta di MULTI per qualsiasi gruppo imposta tutte le unità di tutti i gruppi sulla modalità ripetizione flash. Tutte le unità si attivano più volte a ogni scatto. • OFF (OFF): se è selezionato OFF, le unità del gruppo non si attiveranno.
<p>④ Compensazione/potenza flash (gruppo A)</p>	<p>Regolare il livello flash per il gruppo selezionato in base all'opzione selezionata per la modalità di controllo flash. Si noti che il valore completo potrebbe non essere applicato se</p>
<p>⑤ Compensazione/potenza flash (gruppo B)</p>	<p>i limiti del sistema di controllo flash vengono superati.</p> <ul style="list-style-type: none"> • TTL: regolare la compensazione flash. • M/MULTI: regolare la potenza del flash.
<p>⑥ Compensazione/potenza flash (gruppo C)</p>	<ul style="list-style-type: none"> • TTL%: scegliere l'equilibrio tra i gruppi A e B e regolare la compensazione flash complessiva.

Impostazione	Descrizione
⑦ Modalità flash (TTL)	<p>Scegliere una modalità flash per il controllo flash TTL. Le opzioni disponibili variano in base al modo ripresa (P, S, A o M) selezionato.</p> <ul style="list-style-type: none"> •  (FLASH AUTO): il flash si attiva solo quando richiesto; il livello flash viene regolato in base alla luminosità del soggetto. L'icona  visualizzata quando il pulsante di scatto viene premuto a metà corsa indica che il flash si attiverà al momento dello scatto della foto. • (STANDARD): il flash si attiva a ogni scatto, se possibile; il livello flash viene regolato in base alla luminosità del soggetto. Il flash non si attiva se non è completamente carico quando l'otturatore viene rilasciato. •  (SINCR. LENTA): combinare il flash con tempi di posa lunghi quando si fotografano soggetti di ritratto contro uno sfondo di scenario notturno. Il flash non si attiva se non è completamente carico quando l'otturatore viene rilasciato.
⑧ Sync	<p>Temporizzazione controllo flash.</p> <ul style="list-style-type: none"> •  (1° PANNELLO): il flash si attiva immediatamente dopo l'apertura dell'otturatore (di solito la scelta migliore). •  (2° PANNELLO): il flash si attiva immediatamente prima che l'otturatore si chiuda. •  (AUTO FP(HSS)): sincronizzazione ad alta velocità (solo unità compatibili). La fotocamera impiega automaticamente la sincronizzazione ad alta velocità del primo pannello con tempi di posa più veloci del tempo sincro flash. Equivalente a 1° PANNELLO quando MULTI è selezionato per la modalità di controllo flash.
⑨ Zoom	<p>L'angolo di illuminazione (copertura flash) per le unità flash che supportano lo zoom del flash. Alcune unità consentono l'effettuazione della regolazione dalla fotocamera. Se è selezionato AUTO, lo zoom sarà regolato automaticamente per far corrispondere la copertura alla lunghezza focale dell'obiettivo.</p>

Impostazione	Descrizione
<p>⑩ Illuminazione</p>	<p>Se l'unità supporta questa funzionalità, scegliere tra:</p> <ul style="list-style-type: none"> •  (PRIORITÀ POTENZA FLASH): guadagnare gamma riducendo leggermente la copertura. •  (STANDARD): far corrispondere la copertura all'angolo dell'immagine. •  (PRIOR. COPERT. UNIFORME): aumentare leggermente la copertura per un'illuminazione più uniforme.
<p>⑪ Commander</p>	<p>Scegliere il gruppo per le unità che funzionano come commander per il controllo flash remoto ottico wireless Fujifilm in modalità TTL, TTL% o M. Questa opzione è disponibile solo con le unità flash clip-on che supportano il controllo flash remoto wireless ottico Fujifilm.</p> <ul style="list-style-type: none"> • Gr A: assegnare il commander al gruppo A. • Gr B: assegnare il commander al gruppo B. • Gr C: assegnare il commander al gruppo C. • OFF: L'uscita dal commander è tenuta ad un livello che non influisce sull'immagine finale.
<p>⑪ Numero di lampi</p>	<p>Scegliere il numero di volte in cui il flash si attiva ogni volta che si rilascia l'otturatore in modalità MULTI.</p>
<p>⑫ Canale</p>	<p>Scegliere il canale utilizzato dal commander per la comunicazione con le unità flash remote. Canali separati possono essere utilizzati per diversi sistemi flash o per evitare interferenze quando più sistemi operano in stretta vicinanza.</p>
<p>⑫ Frequenza</p>	<p>Scegliere la frequenza alla quale il flash si attiva in modalità MULTI.</p>

Ventole di raffreddamento

Le ventole di raffreddamento contribuiscono a mantenere fresca la fotocamera, consentendo tempi più lunghi per la registrazione continua dei filmati.

Collegamento di una ventola di raffreddamento

Aprire il monitor e collegare una ventola di raffreddamento FAN-001.

❗ Spegnerne la fotocamera prima di collegare o rimuovere la ventola.

- 1 Aprire il monitor.

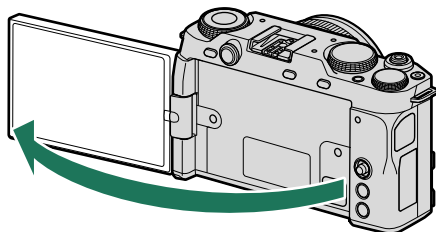

- 2 Rimuovere il copri connettore della ventola di raffreddamento della fotocamera e il cappuccio del connettore della ventola.
Dopo aver rimosso il copri connettore della ventola di raffreddamento (A), collegarlo alla ventola per conservarlo in sicurezza. Tenere il cappuccio del connettore della ventola (B) in un luogo sicuro.

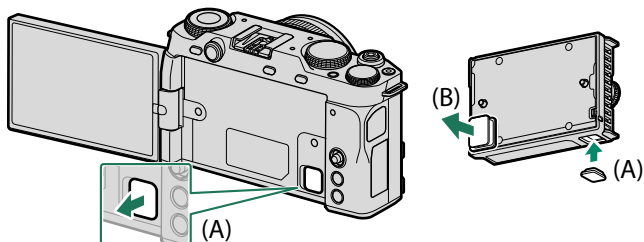

- 3** Posizionare la ventola sulla fotocamera, assicurandosi che le viti e i connettori siano allineati correttamente.

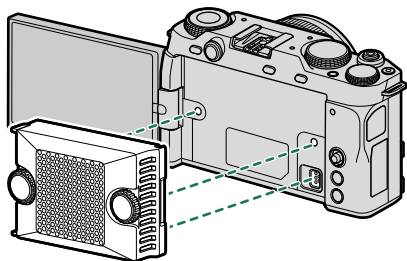



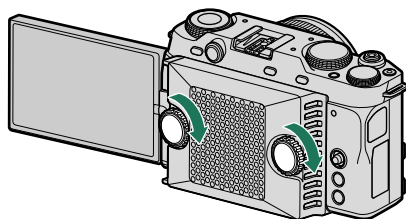



- 4** Serrare le viti.



 La ventola di raffreddamento potrebbe cadere se le viti non sono sufficientemente serrate.

Uso della ventola

La velocità della ventola può essere regolata utilizzando le opzioni  **IMPOSTAZIONE RIPRESA** >   **IMPOST. VENTOLA DI RAFFREDDAMENTO** e  **IMPOSTAZIONE FILMATO** >   **IMPOST. VENTOLA DI RAFFREDDAMENTO** nei menu foto e filmato, rispettivamente. Selezionare **SPENTA** per spegnere la ventola.

 Ad alcune velocità, il rumore della ventola potrebbe essere udibile nei filmati registrati con la fotocamera.

12

Note tecniche

Accessori di Fujifilm

I seguenti accessori sono disponibili presso Fujifilm. Per le ultime informazioni riguardo gli accessori disponibili nella propria zona, contattare il rivenditore Fujifilm di zona o visitare il sito <https://fujifilm-x.com/support/compatibility/cameras/>.

Batterie ricaricabili agli ioni di litio

NP-W126S: batterie ricaricabili aggiuntive NP-W126S di grande capacità possono essere acquistate secondo le necessità.

Caricabatteria

BC-W126S: caricabatteria di ricambio possono essere acquistati secondo le necessità. A +20 °C, BC-W126S carica una NP-W126S in circa 150 minuti.

Telecomandi per lo scatto a distanza

RR-100: utilizzato per ridurre i movimenti della fotocamera o per tenere aperto l'otturatore durante un'esposizione a tempo. RR-100 ha un connettore con un diametro di 2,5 mm; un adattatore di terze parti $\varnothing 2,5 \text{ mm} - 3,5 \text{ mm}$ è necessario per la connessione alla fotocamera.

Microfoni stereofonici

MIC-ST1: un microfono esterno per la registrazione di filmati.

Obiettivi FUJINON

Obiettivi serie XF/XC: obiettivi intercambiabili per uso esclusivo con l'attacco FUJIFILM X Mount.

Obiettivi serie FUJINON MKX: obiettivi cinematografici per FUJIFILM X Mount.

Tubi di prolunga macro

MCEX-11/16: fissare tra la fotocamera e l'obiettivo per scattare ad alti rapporti di riproduzione.

Teleconvertitori

XF1.4X TC WR: aumenta la lunghezza focale dell'obiettivo compatibile di circa 1,4x.

XF2X TC WR: aumenta la lunghezza focale dell'obiettivo compatibile di circa 2,0x.

Adattatori di montaggio

ADATTATORE FUJIFILM M MOUNT: consente di utilizzare la fotocamera con un'ampia selezione di obiettivi con montaggio M-mount.

Unità flash montate su slitta

EF-X500: oltre al controllo flash manuale e TTL, questa unità flash clip-on ha un numero guida di 50 (ISO 100, m) e supporta FP (sincronizzazione ad alta velocità), consentendo il suo utilizzo con tempi di posa che superano la velocità di sincronizzazione flash. Offrendo supporto per il pacco batterie opzionale EF-BP1 e il controllo flash ottico wireless FUJIFILM, può essere utilizzato come commander o unità flash remota per la fotografia con flash wireless remoto.

EF-BP1: un pacco batterie per unità flash EF-X500. Contiene fino a 8 batterie AA.

EF-60: oltre al controllo flash manuale e TTL, questa unità flash clip-on ha un numero guida di 60 (ISO 100, m) e supporta FP (sincronizzazione ad alta velocità), consentendo il suo utilizzo con tempi di posa che superano la velocità di sincronizzazione flash. Può inoltre essere utilizzato come flash remoto sotto il comando di un commander senza fili EF-W1.

EF-W1: con il supporto per lo standard di comunicazione wireless NAS* sviluppato da Nissin Japan, questo commander flash wireless può essere utilizzato con le unità flash clip-on opzionali EF-60 e altre unità conformi allo standard NAS.

* NAS è un marchio registrato di Nissin Japan Ltd.

EF-X8: questa unità flash clip-on compatta viene alimentata dalla fotocamera, ha un numero guida di circa 8 (ISO 100, m) e può coprire l'angolo di visuale di un obiettivo da 16 mm (equivalente a 24 mm in formato 35 mm).

EF-42: questa unità flash clip-on ha un numero guida di 42 (ISO 100, m) e supporta il controllo flash manuale e TTL.

EF-X20: questa unità flash clip-on ha un numero guida di 20 (ISO 100, m) e supporta il controllo flash manuale e TTL.

EF-20: questa unità flash clip-on ha un numero guida di 20 (ISO 100, m) e supporta il controllo flash TTL (il controllo flash manuale non è supportato).

Ventole di raffreddamento

FAN-001: Vedere "Ventole di raffreddamento" (📖 379).

Impugnature treppiedi

TG-BT1: registrare filmati, scattare foto o regolare lo zoom su obiettivi con zoom motorizzato compatibili mentre si tiene questa impugnatura treppiedi Bluetooth.

Cinghie dell'impugnatura

GB-001: migliora la presa.

Tappi corpo

BCP-001: coprire l'attacco dell'obiettivo della fotocamera quando l'obiettivo non è montato.

Stampanti instax SHARE

SP-1/SP-2/SP-3: collegarsi tramite LAN wireless per stampare immagini su pellicola instax.

Software e servizi da utilizzare con la fotocamera

La fotocamera può essere utilizzata con i seguenti software e servizi. Per ottenere informazioni aggiornate sul software disponibile presso Fujifilm, visitare il sito

<https://fujifilm-x.com/support/compatibility/cameras/>.

App per smartphone

Stabilire una connessione wireless tra la fotocamera e uno smartphone o tablet.

<https://fujifilm-dsc.com/>

RAW FILE CONVERTER EX powered by SILKYPIX

RAW FILE CONVERTER EX powered by SILKYPIX è un software di conversione RAW di Adwaa Co., Ltd. Visualizzare immagini RAW sul proprio computer e convertirle in altri formati. RAW FILE CONVERTER EX powered by SILKYPIX è disponibile gratuitamente dal sito web Fujifilm.

<https://fujifilm-x.com/support/download/software/raw-file-converter-ex-powered-by-silkypix/>



- “RAW FILE CONVERTER EX powered by SILKYPIX” è fornito da Adwaa Co., Ltd.
- Visitare il sito web di cui sopra per informazioni sui tempi di disponibilità dell’assistenza.

FUJIFILM RAW Converter

Visualizzare immagini RAW sul proprio computer e convertirle in altri formati. FUJIFILM RAW Converter è disponibile gratuitamente da Capture One A/S.

<https://www.captureone.com/a/leaflet-fujifilm#rawconverter>



Visitare il sito web di cui sopra per informazioni sui tempi di disponibilità dell'assistenza.

Capture One

Il software per il flusso di lavoro Capture One di Capture One A/S supporta la ripresa con tethering e la conversione di immagini RAW in altri formati.

<https://www.captureone.com/a/leaflet-fujifilm>



Visitare il sito web di cui sopra per informazioni sui tempi di disponibilità dell'assistenza.

FUJIFILM TETHER APP

Questo fornisce la funzionalità per utilizzare le fotocamere digitali della serie "GFX/X" collegandole a computer. La funzione di salvataggio/caricamento per le impostazioni della fotocamera può essere utilizzata anche per fotocamere che non supportano la fotografia con tethering. Può essere utilizzata anche come plug-in per la fotografia con tethering per Adobe Lightroom Classic.

<https://fujifilm-x.com/products/software/tether-app/>

FUJIFILM X RAW STUDIO

Quando la fotocamera è collegata a un computer tramite USB, FUJIFILM X RAW STUDIO può utilizzare il motore di elaborazione delle immagini unico della fotocamera per convertire rapidamente i file RAW e creare immagini di alta qualità in altri formati.

<https://fujifilm-x.com/products/software/x-raw-studio/>

Frame.io Camera to Cloud

Inviare immagini fisse e filmati direttamente dalla fotocamera alla piattaforma Frame.io tramite una rete.

<https://frame.io/>

Sicurezza



Assicurarsi di leggere queste informazioni prima dell'uso

Informazioni sulla sicurezza



- Assicurarsi di usare correttamente la fotocamera. Leggere attentamente le informazioni sulla sicurezza e il *Manuale di base* prima dell'uso.
- Dopo aver letto le informazioni sulla sicurezza, conservarle in un luogo sicuro.

Informazioni sulle icone



Le icone mostrate di seguito vengono usate in questo documento per indicare la gravità delle ferite o dei danni alle cose che possono derivare se le informazioni segnalate dall'icona vengono ignorate e il prodotto viene di conseguenza utilizzato in modo scorretto.

 AVVISO	Questa icona indica che, se non si seguono le informazioni, ne può risultare un rischio di morte o di ferite gravi.
 ATTENZIONE	Questa icona indica che, se non si seguono le informazioni, ne può risultare un rischio di lesioni alle persone o di danni agli oggetti.





Le icone visualizzate di seguito sono utilizzate per indicare la natura delle istruzioni da osservare.













	Le icone di forma triangolare segnalano all'utente informazioni che richiedono attenzione ("Importante").
	Le icone di forma circolare con una barra diagonale segnalano all'utente azioni proibite ("Proibito").
	Le icone di forma circolare piene con la presenza di un punto esclamativo segnalano all'utente un'azione da eseguire ("Richiesto").

I simboli sul prodotto (inclusi gli accessori) rappresentano quanto segue:





	CA
	CC
	Apparecchio di classe II (La struttura del prodotto è a doppio isolamento.)

AVVISO

 <small>Scollegare la spina dalla presa di corrente</small>	Se si verifica un problema, spegnere la fotocamera, rimuovere la batteria e scollegare il cavo USB. Continuare a usare la fotocamera quando emette fumo, odori strani o manifesta qualsiasi altro stato anomalo può comportare il rischio di incendio o di scosse elettriche. Contattare il rivenditore Fujifilm.
	Evitare che all'interno della fotocamera o dei cavi di collegamento entrino acqua o oggetti estranei. Non utilizzare la fotocamera o i cavi di collegamento dopo l'ingresso di acqua dolce o salata, latte, bevande, detersivi o altri liquidi. Se del liquido dovesse penetrare nella fotocamera o nei cavi di collegamento, spegnere la fotocamera, rimuovere la batteria e scollegare il cavo USB. Continuare a utilizzare la fotocamera può comportare il rischio di incendio o di scosse elettriche. Contattare il rivenditore Fujifilm.
 <small>Non utilizzare in bagno o nella doccia</small>	Non utilizzare la fotocamera in bagno o nella doccia. Potrebbe causare un incendio o scosse elettriche.
 <small>Non smontare</small>	Non tentare di modificare o smontare la fotocamera (non aprire mai l'involucro esterno). La mancata osservanza di questa precauzione può causare incendi o scosse elettriche.

 AVVISO	
 <small>Non toccare componenti interni</small>	<u>Se la struttura esterna dovesse rompersi in seguito a una caduta o a un altro incidente, non toccare i componenti esposti.</u> In caso non ci si attenga a questa precauzione, potrebbero verificarsi scosse elettriche o infortuni derivanti dal contatto con le parti danneggiate. Rimuovere immediatamente la batteria, avendo cura di evitare infortuni o shock elettrici, e portare il prodotto presso il punto vendita per una consulenza.
	<u>Non modificare, riscaldare, torcere o tirare in modo inopportuno il cavo di collegamento e non porre oggetti pesanti sul cavo di collegamento.</u> Queste azioni potrebbero danneggiare il cavo e causare un incendio o scosse elettriche. Se il cavo è danneggiato, contattare il rivenditore Fujifilm. Non utilizzare cavi con connettori piegati.
	<u>Non collocare la fotocamera su una superficie instabile.</u> Ciò potrebbe causare la caduta o il rovesciamento della fotocamera e provocare danni alle persone.
	<u>Non tentare mai di scattare foto quando si è in movimento.</u> Non utilizzare la ripresa, la riproduzione o altre operazioni della fotocamera durante la guida di un'automobile o un altro veicolo. Ciò potrebbe causare la propria caduta o provocare un incidente stradale. Se si scattano foto mentre si cammina, prestare attenzione all'ambiente circostante.
	<u>Non toccare le parti metalliche della fotocamera durante un temporale.</u> Ciò potrebbe causare scosse elettriche dovute alla corrente indotta dalla scarica del fulmine.
	<u>Non utilizzare la batteria se non nel modo specificato.</u> Inserire la batteria come mostrato dall'indicatore.
	<u>Non smontare, modificare o riscaldare le batterie. Non far cadere, non colpire o gettare via le batterie né sottoporle in qualche modo a forti impatti. Non utilizzare batterie che presentano perdite, deformazioni, scolorimenti o altre anomalie. Utilizzare esclusivamente i caricabatterie designati per ricaricare batterie ricaricabili e non tentare di ricaricare batterie non ricaricabili agli ioni di litio o batterie alcaline. Non mettere in corto circuito le batterie, né riporle con oggetti metallici.</u> La mancata osservanza di queste precauzioni potrebbe provocare nelle stesse surriscaldamento, innescio di fiamma, rotture o perdite di liquido, causando incendi, ustioni o altre lesioni.
	<u>Utilizzare solo batterie del tipo specificato per l'uso con questa fotocamera. Non utilizzate una tensione di rete diversa da quella specificata.</u> L'impiego di altre fonti di alimentazione può causare un incendio.
	<u>Se la batteria perde e il liquido entra in contatto con gli occhi, la pelle o i vestiti, lavare l'area interessata con acqua pulita e consultare un medico o chiamare subito il numero del pronto soccorso sanitario.</u>
	<u>Non utilizzare il caricabatteria per caricare batterie diverse da quelle specificate qui.</u> Il caricabatteria in dotazione è destinato esclusivamente all'uso con il tipo di batterie in dotazione con la fotocamera. L'utilizzo del caricabatteria per caricare batterie convenzionali o altri tipi di batterie ricaricabili può causare una perdita di liquido dalle batterie, un surriscaldamento o un'esplosione.
	<u>Usare il flash troppo vicino agli occhi di una persona potrebbe causare danni alla vista.</u> Prestare particolare attenzione quando si fotografano neonati e bambini piccoli.
	<u>Non rimanere a lungo in contatto con superfici molto calde. Non lasciare una parte del corpo in contatto con il prodotto per lunghi periodi di tempo mentre il prodotto è acceso.</u> La mancata osservanza di questa precauzione potrebbe provocare ustioni a bassa temperatura, in particolare durante l'uso prolungato, ad alte temperature ambiente, quando ALTO è selezionato per TEMP. SPEGNIMENTO AUTOM. oppure con utenti che soffrono di cattiva circolazione o sensibilità ridotta, nel qual caso si consiglia l'uso di un treppiedi o precauzioni simili.

 **AVVISO**

-  **Non utilizzare in presenza di oggetti infiammabili, gas esplosivi o polvere.**
-  **Quando si trasporta la batteria, installarla in una fotocamera digitale o tenerla nella sua custodia rigida. Quando si conserva la batteria, riparla nella sua custodia rigida. Prima di smaltirla, coprire i terminali della batteria con nastro isolante.** Il contatto con altri oggetti metallici o altre batterie potrebbe causare l'incendio o l'esplosione della batteria stessa.
-  **Tenere le schede di memoria, gli attacchi alimentati del flash e altre piccole parti fuori dalla portata dei bambini.** I bambini possono ingerire le piccole parti; tenere fuori dalla portata dei bambini. Se un bambino dovesse ingerire una piccola parte, rivolgersi a un medico o chiamare i soccorsi.
-  **Tenere lontano dalla portata dei bambini.** Tra gli elementi che potrebbero causare lesioni troviamo la tracolla, che potrebbe impigliarsi intorno al collo di un bambino, causando strangolamento, e il flash, che può causare danni alla vista.
-  **Seguire le indicazioni del personale delle linee aeree e degli ospedali.** Questo prodotto genera emissioni di radio frequenze che possono interferire con le apparecchiature di navigazione o mediche.

 **ATTENZIONE**

-  **Non usare questa fotocamera in luoghi con presenza di esalazione di oli, vapore, umidità o polvere.** Potrebbe causare un incendio o scosse elettriche.
-  **Non lasciare la fotocamera in luoghi soggetti a temperature estremamente alte.** Non lasciare la fotocamera in luoghi come l'abitacolo di una vettura ermeticamente chiusa o alla luce diretta del sole. Ciò può causare un incendio.
-  **Non collocare oggetti pesanti sulla fotocamera.** Gli oggetti pesanti potrebbero rovesciarsi o cadere e provocare lesioni.
-  **Non coprire né avvolgere la fotocamera o il caricabatteria in un panno o una coperta.** Ciò potrebbe provocare un accumulo di calore con conseguente deformazione della struttura esterna o provocare un incendio.
-  **Non usare la spina se è danneggiata o se non si inserisce stabilmente nella presa.** La mancata osservanza di questa precauzione potrebbe causare incendi o scosse elettriche.
-  **Quando si pulisce la fotocamera o non si prevede di utilizzarla per un lungo periodo, rimuovere la batteria.** In caso contrario, potrebbe esservi pericolo d'incendio o di scosse elettriche.
-  **Quando termina la carica della batteria, scollegare il caricabatteria dalla presa di corrente.** Lasciare il caricabatteria collegato alla presa di corrente può causare un incendio.
-  **Quando si rimuove una scheda di memoria, questa potrebbe fuoriuscire dallo slot troppo velocemente. Usare un dito per trattenerla e rilasciarla con delicatezza.** Possono verificarsi lesioni nelle persone colpite dalla scheda espulsa.
-  **Non maneggiare la scheda di memoria subito dopo lo scatto.** La scheda di memoria potrebbe essere molto calda, causando ustioni. Attendere che la scheda si raffreddi prima di rimuoverla dalla fotocamera.
-  **Richiedere regolarmente un controllo e la pulizia delle parti interne della fotocamera.** L'accumulo di polvere all'interno della fotocamera può provocare incendi o scosse elettriche. Contattare il rivenditore Fujifilm per chiedere la pulizia dei componenti interni ogni due anni. Si noti che non si tratta di un servizio gratuito.
-  **Effettuare lo smaltimento del prodotto in conformità con le vigenti leggi locali in materia.**
-  **Pericolo di esplosione se la batteria viene sostituita in modo scorretto. Sostituire solo con una dello stesso tipo o di tipo equivalente.**
-  **Le batterie (il pacco batterie o le batterie installati) non devono essere esposte a calore eccessivo, come luce solare, fiamme o simili.**

La batteria e l'alimentazione

Nota: controllare il tipo di batteria utilizzata nella fotocamera e leggere le relative sezioni.



AVVERTENZA: la batteria non deve essere esposta a calore eccessivo, come luce solare, fuoco o simili.

La sezione che segue descrive come impiegare correttamente le batterie e come prolungarne la vita utile. Un impiego scorretto può ridurre la vita utile delle batterie o causare perdite, surriscaldamenti, incendi o esplosioni.

Batterie agli ioni di litio

Leggere questa sezione se la fotocamera utilizza una batteria ricaricabile agli ioni di litio.

La batteria non è carica al momento della spedizione. Caricare la batteria prima dell'uso. Quando non è in uso, conservare la batteria nella custodia.

■ Note sulla batteria

La batteria perde gradualmente la propria carica quando non viene usata. Caricare la batteria uno o due giorni prima dell'uso.

La vita utile della batteria può essere prolungata spegnendo la fotocamera quando non in uso.

La capacità della batteria si riduce a basse temperature; una batteria con poca carica potrebbe non funzionare in un ambiente freddo. Tenere una batteria di ricambio completamente carica in un luogo caldo e sostituirla se necessario, oppure tenere la batteria in tasca o in un altro luogo caldo inserendola nella fotocamera solo al momento dello scatto. Evitare di fare entrare la batteria in contatto diretto con scaldamani o con altri dispositivi che emanano calore.

■ Carica della batteria

La batteria può essere caricata anche utilizzando un caricabatteria BC-W1265 opzionale. I tempi di ricarica aumentano a temperature ambiente inferiori a +10 °C o superiori a +35 °C. Non tentare di caricare la batteria a temperature superiori a +40 °C; a temperature inferiori a +5 °C, la batteria non si carica.

Non provare a ricaricare una batteria già completamente carica. Tuttavia, per ricaricare la batteria, non è necessario che questa sia completamente scarica.

La batteria potrebbe risultare calda al tatto immediatamente dopo la ricarica o l'uso. Ciò è normale.

■ Vita utile della batteria

Se il periodo di tempo in cui la batteria fornisce potenza si abbrevia in modo marcato, ciò indica che ha raggiunto la fine della sua vita utile e che deve essere sostituita.

■ Conservazione

Se non si intende usare la fotocamera per un periodo di tempo prolungato, conservarla a temperatura ambiente con la batteria caricata da metà a ¾ circa della capacità.

Se non si intende usare la fotocamera per un lungo periodo di tempo, rimuovere la batteria dalla fotocamera e conservarla in un luogo asciutto a una temperatura ambiente tra +15 °C e +25 °C. Non conservarla in luoghi esposti a estremi di temperatura.

■ Precauzioni: impiego della batteria

- Non trasportare, né conservare le batterie assieme a oggetti metallici come collane o forcine.
- Non esporre a fiamme o calore.
- Non smontare né modificare.
- Non esporre a basse pressioni atmosferiche.
- Utilizzare solo con i caricabatterie specificati.
- Smaltire subito le batterie usate.
- Non far cadere né sottoporre a urti violenti.
- Non esporre ad acqua.
- Mantenere i terminali puliti.
- Se usati per un lungo periodo, il corpo della fotocamera e la batteria possono diventare caldi al tatto. Ciò è normale.

■ Attenzione: Smaltimento

Effettuare lo smaltimento delle batterie usate in conformità con le vigenti leggi locali in materia. Si dovrebbe prestare attenzione agli aspetti ambientali dello smaltimento delle batterie. Usare l'apparecchio con temperature moderate.

Non schiacciare o rompere meccanicamente le batterie.

Uso della fotocamera

- Non puntare la fotocamera verso fonti di luce estremamente intensa, comprese le fonti di luce artificiale o le fonti luminose naturali, come il sole in un cielo senza nuvole. La mancata osservanza di questa precauzione potrebbe arrecare danni al sensore immagine della fotocamera.
- L'esposizione a forte luce solare attraverso il mirino, potrebbe danneggiare il pannello del mirino elettronico (EVF). Non puntare il mirino elettronico verso il sole.

Eseguire scatti di prova

Prima di scattare foto in occasioni importanti (quali matrimoni o prima di portare la fotocamera in viaggio), eseguire uno scatto di prova e visualizzare i risultati per controllare che la fotocamera funzioni normalmente. FUJIFILM Corporation non si assume alcuna responsabilità per eventuali danni o eventuali mancati guadagni imputabili al malfunzionamento del prodotto.

Note sul copyright

Le immagini registrate con la fotocamera digitale non possono essere utilizzate in modo da violare le leggi sul copyright senza il consenso del titolare dei diritti, salvo i casi in cui vengano utilizzate esclusivamente a scopo personale. Si noti che alcune limitazioni sono applicabili alle foto di spettacoli, show ed esibizioni, anche quando sono destinate esclusivamente all'uso privato. Si ricorda agli utenti che il trasferimento di schede di memoria contenenti immagini o dati protetti dalle leggi sul copyright è consentito solamente entro i limiti imposti da tali leggi.

Gestione

Per assicurare la perfetta registrazione delle immagini, evitare di sottoporre la fotocamera a urti o impatti violenti durante la fase di registrazione delle immagini.

Cristalli liquidi

In caso di danneggiamento del display, fare particolare attenzione a non entrare in contatto con i cristalli liquidi. Se si verifica una delle seguenti condizioni, provvedere urgentemente nel modo indicato:

- **Se i cristalli liquidi vengono a contatto con la pelle**, pulire l'area con un panno e poi lavare a fondo con acqua corrente e sapone.
- **Se i cristalli liquidi entrano a contatto con gli occhi**, sciacquare l'occhio interessato con acqua pulita per almeno 15 minuti, quindi rivolgersi a un medico.
- **Se i cristalli liquidi vengono ingeriti**, sciacquare bene la bocca con acqua. Bere grandi quantità di acqua e provocare il vomito, poi rivolgersi a un medico.

Anche se il display è prodotto con tecnologia ad altissima precisione, è possibile che ci siano alcuni pixel che sono sempre accesi o che non si accendono affatto. Non si tratta di un malfunzionamento e le immagini registrate con il prodotto non ne sono influenzate.

Informazioni sui marchi commerciali

Digital Split Image è un marchio o un marchio registrato di FUJIFILM Corporation. Digital Micro Prism è un marchio o un marchio registrato di FUJIFILM Corporation. I caratteri tipografici qui inclusi sono sviluppati esclusivamente da DynaComware Taiwan Inc. Apple, iPhone, iPad, Mac, Mac OS X, OS X, macOS, Lightning e Apple ProRes sono marchi registrati di Apple Inc. negli Stati Uniti e in altri Paesi. Windows è un marchio registrato di Microsoft Corporation negli Stati Uniti e in altri Paesi. Android è un marchio o un marchio registrato di Google LLC. Adobe, il logo Adobe, Camera to Cloud, Frame.io, Lightroom e Photoshop sono marchi di fabbrica registrati o marchi di fabbrica di Adobe negli Stati Uniti e/o altri Paesi. Wi-Fi®, il logo Wi-Fi CERTIFIED e Wi-Fi Protected Setup® sono marchi registrati di Wi-Fi Alliance®. Il marchio denominativo Bluetooth® e i relativi loghi sono marchi registrati di proprietà di Bluetooth SIG, Inc. e qualsiasi utilizzo di tali marchi da parte di Fujifilm è concesso in licenza. I loghi SDHC e SDXC sono marchi di fabbrica di SD-3C, LLC. CFexpress è un marchio di CFA (CompactFlash Association). Il logo HDMI è un marchio di fabbrica o un marchio di fabbrica registrato di HDMI Licensing LLC. QR Code è un marchio registrato di DENSO WAVE INCORPORATED. USB Type-C® e USB-C® sono marchi registrati di USB Implementers Forum. AirGlu™ è un marchio di fabbrica o un marchio registrato di Atomos. Tutti gli altri nomi di marchi menzionati nel presente manuale sono marchi di fabbrica o marchi registrati dei rispettivi proprietari.

Interferenze elettriche

La fotocamera può provocare interferenze con attrezzature ospedaliere o aeronautiche. Consultare il personale ospedaliero o quello della compagnia aerea prima di utilizzare la fotocamera in un ospedale o a bordo di un aereo.

Sistemi televisivi a colori

NTSC (National Television System Committee) è una specifica per la trasmissione di contenuti video della televisione a colori adottata principalmente negli Stati Uniti, in Canada e in Giappone. PAL (Phase Alternation by Line) è un sistema di televisione a colori adottato principalmente dai Paesi europei e dalla Cina.

Exif Print (Exif versione 2.32)

Il formato di stampa Exif Print è un formato di file per le fotocamere digitali aggiornato di recente, in cui informazioni memorizzate insieme alle foto sono utilizzate per ottimizzare la riproduzione del colore durante la stampa.

AVVISO IMPORTANTE: leggere prima di utilizzare il software

È vietata l'esportazione diretta o indiretta, totale o parziale, di un software soggetto a licenza senza l'autorizzazione degli enti governativi preposti.

Obiettivi e altri accessori

- Utilizzare una vite da 4,5 mm o più corta quando si collega un treppiedi.
- Fujifilm non sarà ritenuta responsabile per problemi di prestazioni o danni causati dall'uso di accessori di terze parti.

AVVISI

Per prevenire il pericolo di incendi o scosse elettriche, non esporre l'unità a pioggia o umidità.

Leggere le "Informazioni sulla sicurezza" e accertarsi di comprenderle prima di utilizzare la fotocamera.

Per i clienti in Canada

CAN ICES-003 (B)/NMB-003(B)

ATTENZIONE: questo dispositivo digitale di classe B rispetta la direttiva canadese ICES-003.

Dichiarazione dell'industria canadese: questo dispositivo è conforme agli standard RSS esenti da licenza dell'industria canadese. Il funzionamento è soggetto alle seguenti due condizioni: (1) questo dispositivo non deve causare interferenze (2) questo dispositivo deve accettare qualsiasi interferenza, incluse le interferenze che potrebbero causare un funzionamento indesiderato del dispositivo stesso.

Questo dispositivo e l'antenna o le antenne relative non devono essere collocati o fatti funzionare insieme a un'altra antenna o un trasmettitore, salvo radio integrate collaudate. La funzione di selezione del codice Paese è disattivata per i prodotti commercializzati in USA/Canada.

Dichiarazione sull'esposizione alle radiazioni: gli studi scientifici disponibili non hanno evidenziato problemi di salute associati all'utilizzo di dispositivi wireless a bassa potenza. Tuttavia, non c'è alcuna prova che questi dispositivi wireless a bassa potenza siano assolutamente sicuri. I dispositivi wireless a bassa potenza emettono bassi livelli di radiofrequenza (RF) nel campo delle microonde mentre vengono utilizzati. Mentre alti livelli di RF possono produrre effetti sulla salute (riscaldando i tessuti), l'esposizione a RF di basso livello che non produce riscaldamento non porta a conseguenze negative conosciute per la salute. Numerosi studi sulle esposizioni RF a basso livello non hanno evidenziato effetti biologici. Alcuni studi hanno suggerito che potrebbero verificarsi alcuni effetti biologici, ma queste scoperte non sono state confermate da ricerche aggiuntive. X-M5 è stato testato e trovato conforme ai limiti di esposizione alle radiazioni stabiliti dall'IC, definiti per un ambiente non controllato e soddisfa RSS-102 relativo alle norme sull'esposizione alle radiofrequenze (RF) IC.

Smaltimento di apparecchi elettrici ed elettronici nelle abitazioni private

Nell'Unione Europea, in Norvegia, Islanda e Liechtenstein: questo simbolo sul prodotto, oppure nel manuale e nella garanzia e/o sulla confezione, indica che il prodotto non deve essere trattato alla stregua dei rifiuti domestici. Invece, il prodotto dovrebbe essere portato in un punto di raccolta predisposto per il riciclo di apparecchiature elettriche ed elettroniche.

Assicurando un corretto smaltimento del prodotto, si potranno impedire possibili conseguenze negative per l'ambiente e la salute umana, che potrebbero altrimenti essere causate da un inappropriato trattamento dei rifiuti del prodotto.

Questo simbolo sulle batterie o sugli accumulatori indica che le batterie non devono essere trattate alla stregua di rifiuti domestici.



Se l'apparecchio contiene batterie o accumulatori facilmente rimovibili, si prega di smaltirli separatamente secondo le normative locali.

Il riciclo dei materiali aiuterà la conservazione delle risorse naturali. Per informazioni più dettagliate sul riciclo del prodotto, contattare l'ufficio della propria città, il servizio di smaltimento dei rifiuti domestici o il negozio dove si è acquistato il prodotto.

In Paesi diversi da Unione Europea, Norvegia, Islanda e Liechtenstein: se si desidera smaltire questo prodotto, comprese le batterie o gli accumulatori, contattare le autorità locali per informazioni sul corretto metodo di smaltimento.

In Giappone: la presenza di questo simbolo sulle batterie indica che devono essere smaltite separatamente.



Cura della fotocamera

Per garantire un utilizzo ottimale della fotocamera, adottare le seguenti precauzioni.

Conservazione e utilizzo

Se la fotocamera non sarà utilizzata per un lungo periodo di tempo, rimuovere la batteria e la scheda di memoria. Non conservare né utilizzare la fotocamera in luoghi che sono:

- esposti a pioggia, vapore o fumo
- molto umidi o estremamente polverosi
- esposti alla luce diretta del sole o a temperature molto alte, come in un veicolo chiuso in una giornata soleggiata
- estremamente freddi
- soggetti a forti vibrazioni
- esposti a campi magnetici forti, come in prossimità di antenne per la trasmissione, linee elettriche, emittenti radar, motori, trasformatori o magneti
- a contatto con sostanze chimiche volatili, come i pesticidi
- vicino a prodotti in vinile o gomma

Rete wireless e dispositivi Bluetooth: precauzioni

Questo prodotto è conforme alle seguenti direttive UE:

- Direttiva RoHS 2011/65/UE
- Direttiva RE 2014/53/UE

Il fabbricante, FUJIFILM Corporation, dichiara che il tipo di apparecchiatura radio FF240002 è conforme alla direttiva 2014/53/UE.

Il testo completo della dichiarazione di conformità UE è disponibile al seguente indirizzo Internet:

https://dl.fujifilm-x.com/global/products/cameras/x-m5/pdf/x-m5_doc-sti.pdf

Il testo completo della dichiarazione di conformità UK è disponibile al seguente indirizzo Internet:

https://dl.fujifilm-x.com/en-gb/products/cameras/x-m5/pdf/x-m5_doc-sti_uk.pdf

La conformità è indicata dal seguente marchio di conformità posizionato sul prodotto:



Questo marchio è valido per i prodotti non-Telecom e i prodotti Telecom armonizzati UE (per es. Bluetooth®).

• **Massima potenza di radiofrequenza (EIRP):**

WLAN 2,4 GHz: 14,66 dBm

Bluetooth: 5,78 dBm

IMPORTANTE: leggere i seguenti avvisi prima di usare il trasmettitore wireless incorporato della fotocamera.

- ⓘ Questo prodotto, che contiene una funzione di crittografia sviluppata negli Stati Uniti, è regolato dalle United States Export Administration Regulations e non può essere esportato o riesportato in qualsiasi paese verso il quale gli Stati Uniti applicano l'embargo delle merci.
- **Utilizzare solo una rete wireless o un dispositivo Bluetooth.** Fujifilm non si assume alcuna responsabilità per i danni causati da uso non autorizzato. Non usare in apparecchiature che richiedono un alto grado di affidabilità, per esempio dispositivi medici o altri sistemi che potrebbero influire, direttamente o indirettamente, sulla vita umana. Quando si usa il dispositivo in computer e altri sistemi che richiedono un grado di affidabilità più alto rispetto a quello offerto dalla rete wireless o dai dispositivi Bluetooth, assicurarsi di prendere tutte le dovute precauzioni in modo da garantire la sicurezza ed evitare malfunzionamenti.
 - **Usare esclusivamente nel Paese in cui il dispositivo è stato acquistato.** Questo dispositivo è conforme alle disposizioni riguardanti la rete wireless e i dispositivi Bluetooth del Paese in cui è stato acquistato. Rispettare tutte le disposizioni locali quando si usa il dispositivo. Fujifilm non si assume alcuna responsabilità per i problemi derivanti dall'uso in altre giurisdizioni.
 - **Non usare il dispositivo in luoghi esposti a campi magnetici, elettricità statica o interferenze radio.** Non usare il trasmettitore in prossimità di forni a microonde o in altri luoghi esposti a campi magnetici, elettricità statica o interferenze radio che potrebbero ostacolare la ricezione dei segnali wireless. Potrebbero verificarsi interferenze reciproche quando si usa il trasmettitore in prossimità di altri dispositivi wireless che operano nella banda 2,4 GHz.
 - **Il trasmettitore wireless opera nella banda 2,4 GHz che utilizza modulazione DSSS, OFDM e GFSK.**
 - **Sicurezza:** la rete wireless e i dispositivi Bluetooth trasmettono i dati via radio e di conseguenza il loro utilizzo richiede maggiore attenzione alla sicurezza rispetto a quella applicata in caso di reti cablate.
 - Non collegarsi a reti sconosciute o a reti per le quali non si possiedono i diritti di accesso, anche se sono visualizzate sul proprio dispositivo, poiché tale accesso può essere considerato non autorizzato. Collegarsi solamente a reti per le quali si dispone dei diritti di accesso.
 - Tenere presente che le trasmissioni wireless possono essere vulnerabili all'intercettazione da parte di terzi.
 - Non collegare questo dispositivo direttamente a reti di telecomunicazioni (comprese le LAN wireless pubbliche) operate da provider o a servizi con dispositivi mobili, linee fisse, Internet o altri servizi di telecomunicazione.
 - **Le seguenti situazioni potrebbero essere perseguibili a norma di legge:**
 - Smontaggio o modifica del presente dispositivo
 - Rimozione delle etichette di certificazione del dispositivo
 - **Questo dispositivo opera sulla stessa frequenza di dispositivi commerciali, educativi, medici e di trasmettitori wireless.** Inoltre opera sulla stessa frequenza di trasmettitori autorizzati e trasmettitori speciali non autorizzati a basso voltaggio, usati nei sistemi di tracciabilità RFID per catene di montaggio e in altre applicazioni simili.

- **Per evitare interferenze con tali dispositivi, rispettare le seguenti precauzioni.** Verificare che il trasmettitore RFID non sia in funzione prima di usare questo dispositivo. Se si dovessero notare delle interferenze sui trasmettitori autorizzati usati per la tracciabilità RFID causate dal dispositivo, smettere immediatamente di usare la frequenza interessata o spostare il dispositivo in una diversa posizione. Se si notano delle interferenze sui sistemi di tracciabilità RFID a basso voltaggio causate da questo dispositivo, contattare un rappresentante Fujifilm.
- **Non utilizzare questo dispositivo a bordo di un aereo.** A bordo di un aereo, seguire le istruzioni del personale delle compagnie aeree. Si noti che questo prodotto potrebbe emettere radiazioni in radiofrequenza anche quando è spento. Ciò può essere evitato selezionando **ON** per **MODO AEREO** nel menu impostazioni di rete/USB prima dell'imbarco.

Specifiche di ricarica per questo dispositivo

La potenza fornita dal caricabatteria deve essere tra min 2,5 watt richiesta dall'apparecchiatura radio e max 7,5 watt per raggiungere la massima velocità di ricarica.

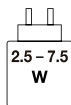



Assicurarsi di leggere queste note prima di utilizzare l'obiettivo

Informazioni sulla sicurezza



- Assicurarsi di usare correttamente l'obiettivo. Leggere attentamente le informazioni sulla sicurezza e il *Manuale di base* della fotocamera prima dell'uso.
- Dopo aver letto le informazioni sulla sicurezza, conservarle in un luogo sicuro.

Informazioni sulle icone





Le icone mostrate di seguito vengono usate in questo documento per indicare la gravità delle ferite o dei danni alle cose che possono derivare se le informazioni segnalate dall'icona vengono ignorate e il prodotto viene di conseguenza utilizzato in modo scorretto.

	AVVISO	Questa icona indica che, se non si seguono le informazioni, ne può risultare un rischio di morte o di ferite gravi.
	ATTENZIONE	Questa icona indica che, se non si seguono le informazioni, ne può risultare un rischio di lesioni alle persone o di danni agli oggetti.



Le icone visualizzate di seguito sono utilizzate per indicare la natura delle istruzioni da osservare.

	Le icone di forma triangolare segnalano all'utente informazioni che richiedono attenzione ("Importante").
	Le icone di forma circolare con una barra diagonale segnalano all'utente azioni proibite ("Proibito").
	Le icone di forma circolare piene con la presenza di un punto esclamativo segnalano all'utente un'azione da eseguire ("Richiesto").

AVVISO

	<u>Non immergere o esporre all'acqua.</u> La mancata osservanza di questa precauzione potrebbe causare incendi o scosse elettriche. <small>Non immergere</small>
	<u>Non smontare (non aprire la struttura esterna).</u> La mancata osservanza di questa precauzione potrebbe causare incendi, scosse elettriche o infortuni derivanti dal malfunzionamento del prodotto. <small>Non smontare</small>
	<u>Se la struttura esterna dovesse rompersi in seguito a una caduta o a un altro incidente, non toccare i componenti esposti.</u> In caso non ci si attenga a questa precauzione, potrebbero verificarsi scosse elettriche o infortuni derivanti dal contatto con le parti danneggiate. Rimuovere immediatamente la batteria, avendo cura di evitare infortuni o shock elettrici, e portare il prodotto presso il punto vendita per una consulenza. <small>Non toccare i componenti interni</small>
	<u>Non appoggiare su superfici instabili.</u> Il prodotto potrebbe cadere, causando lesioni personali.
	<u>Non guardare il sole attraverso l'obiettivo o i mirini della fotocamera.</u> La mancata osservanza di questa precauzione può provocare danni permanenti alla vista.

ATTENZIONE

- | | |
|--|--|
|  | Non usare o conservare il prodotto in luoghi esposti a vapore o fumo oppure in luoghi molto umidi ed estremamente polverosi. La mancata osservanza di questa precauzione può causare incendi o scosse elettriche. |
|  | Non lasciare in luoghi esposti alla luce diretta del sole o a elevate temperature, per esempio all'interno di un abitacolo chiuso in un giorno di sole. La mancata osservanza di questa precauzione potrebbe causare incendi. |
|  | Tenere fuori dalla portata dei bambini piccoli. Questo prodotto può provocare lesioni se lasciato nelle mani di un bambino. |
|  | Non maneggiare il prodotto con le mani bagnate. La mancata osservanza di questa precauzione potrebbe causare scosse elettriche. |
|  | Non inquadrare il sole quando si scattano foto di soggetti in controluce. La luce solare messa a fuoco nella fotocamera quando il sole si trova all'interno o vicino all'inquadratura può causare incendi o ustioni. |
|  | Quando non si usa il prodotto, riposizionare i tappi copri ottica e conservarlo lontano dalla luce diretta del sole. La luce del sole messa a fuoco dall'obiettivo può causare incendi o ustioni. |
|  | Non trasportare la fotocamera o l'obiettivo mentre sono fissati su un treppiedi. Il prodotto potrebbe cadere o urtare altri oggetti, causando lesioni personali. |

Cura del prodotto

Per garantire l'utilizzo ottimale del prodotto, adottare le seguenti precauzioni.

Corpo macchina della fotocamera: usare un panno morbido e asciutto per pulire il corpo macchina della fotocamera dopo ogni utilizzo. Non utilizzare alcol, solvente o altre sostanze chimiche volatili per evitare di deformare o scolorire la pelle sul corpo macchina della fotocamera. Rimuovere immediatamente il liquido sulla fotocamera con un panno morbido e asciutto. Usare un soffiatore per rimuovere la polvere dal monitor per evitare di graffiarlo, quindi pulirlo delicatamente con un panno morbido e asciutto. È possibile rimuovere eventuali macchie rimaste strofinando delicatamente con un pezzo di carta per la pulizia dell'obiettivo Fujifilm al quale è stata applicata una piccola quantità di liquido per la pulizia dell'obiettivo. Per evitare che la polvere penetri all'interno della fotocamera, riposizionare il tappo protezione corpo macchina quando non è inserito un obiettivo.

Sensore immagine: la presenza di macchie nella stessa posizione su più foto potrebbe indicare la presenza di polvere sul sensore immagine. Pulire il sensore utilizzando **IMPOSTAZIONE UTENTE > PULIZIA SENSORE**.

Pulizia del sensore immagine

La polvere che non può essere rimossa utilizzando

IMPOSTAZIONE UTENTE > PULIZIA SENSORE può essere rimossa manualmente come descritto di seguito.

! Se durante le operazioni di pulizia il sensore viene danneggiato, ci saranno dei costi per la riparazione o la sostituzione del sensore immagine.

- 1 Usare un soffiatore (non una spazzola) per rimuovere la polvere dal sensore.

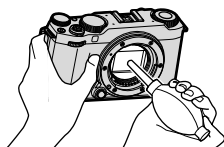

- 2 Verificare che la polvere sia stata effettivamente rimossa.
- 3 Riposizionare il tappo protezione corpo macchina o l'obiettivo.

- !** Non usare una spazzola o una pompetta con spazzola. La mancata osservanza di questa precauzione potrebbe arrecare danni al sensore.
- Se non è possibile rimuovere la polvere, si consiglia di chiedere al rivenditore Fujifilm di eseguire una pulizia.

Aggiornamenti firmware

Quando il firmware è stato aggiornato e sono state aggiunte e/o modificate funzioni, aggiornare il firmware.



Dopo l'aggiornamento al firmware più recente, le funzioni della fotocamera potrebbero differire leggermente da quelle elencate in questo manuale.

Scaricamento del firmware

Innanzitutto scaricare il firmware più recente e salvarlo su una scheda di memoria. Per il metodo di scaricamento del firmware, fare riferimento al seguente sito web.

<https://fujifilm-x.com/support/download/firmware/cameras/>

Aggiornamento del firmware

Il firmware può essere aggiornato nei seguenti modi.

Aggiornamento del firmware quando si avvia la fotocamera

Inserire nella fotocamera una scheda di memoria contenente il nuovo firmware. Mentre si preme il pulsante **DISP/BACK**, accendere la fotocamera. Il firmware può essere aggiornato. Al termine dell'aggiornamento, spegnere la fotocamera una volta.

Aggiornamento del firmware dai menu di configurazione

Inserire nella fotocamera una scheda di memoria contenente il nuovo firmware. Selezionare **IMPOSTAZIONE UTENTE > AGGIORNAMENTO FIRMWARE** per aggiornare il firmware.

Aggiornamento del firmware utilizzando un'app per smartphone (aggiornamento manuale)

Se si utilizza un'app per smartphone, è possibile aggiornare il firmware dall'app. Per i dettagli, fare riferimento al seguente sito web.
<https://fujifilm-dsc.com/>

Aggiornamento del firmware utilizzando un'app per smartphone (aggiornamento automatico)

Se si utilizza FUJIFILM XApp Ver. 2.0.0 o successiva, il firmware più recente verrà automaticamente scaricato sulla fotocamera dallo smartphone.

- 1 Quando si utilizza la fotocamera, verrà visualizzata una schermata di conferma se l'aggiornamento è pronto. Selezionare **SI**.



Se **ANNULLA** è selezionato, la schermata di conferma verrà visualizzata nuovamente quando la fotocamera viene accesa il giorno seguente o quelli successivi.

- 2 Quando viene visualizzata la schermata di selezione, selezionare **AGGIORNA ORA**.



- Selezionare **SCEGLI DATA E ORARIO PER AGGIORNAMENTO** per accendere automaticamente la fotocamera alla data e ora specificate e aggiornare.
- Selezionare **RICORDAMELO PIÙ TARDI** per visualizzare la schermata di conferma 3 giorni dopo.
- Selezionare **DISATTIVA LE NOTIFICHE** per non visualizzare alcuna schermata di conferma.

- 3 **Selezionare OK.**
- 4 **Seguire le istruzioni sullo schermo per aggiornare il firmware.**
- 5 **Quando viene visualizzata la schermata di completamento dell'aggiornamento, spegnere la fotocamera.**

-  • Utilizzare una batteria con carica sufficiente per aggiornare il firmware. Non spegnere o utilizzare la fotocamera durante un aggiornamento. Se la fotocamera viene spenta durante un aggiornamento firmware, potrebbe non funzionare più normalmente.
- Il tempo necessario per un aggiornamento firmware dipende dalle dimensioni del firmware. Al massimo, potrebbero essere necessari circa 10 minuti.
- Non è possibile tornare a una versione precedente dopo che il firmware è stato aggiornato.
- Se viene visualizzato un messaggio di errore durante l'aggiornamento del firmware, fare riferimento al seguente sito web.
https://fujifilm-dsc.com/en-int/manual/error_message_recovery/

Controllo della versione del firmware

Selezionare  **IMPOSTAZIONE UTENTE > AGGIORNAMENTO FIRMWARE** per controllare le informazioni sulla versione.

-  Per visualizzare la versione firmware o l'aggiornamento firmware per accessori opzionali come obiettivi intercambiabili, unità flash montate sull'attacco del flash alimentato e adattatori baionetta, montare gli accessori sulla fotocamera.

Risoluzione dei problemi

Consultare la tabella di seguito nel caso si dovessero riscontrare problemi nell'uso della fotocamera. Se non si trova la soluzione qui, contattare il locale distributore Fujifilm.



Per le informazioni più recenti di supporto, fare riferimento al seguente sito web.

<https://digitalcamera-support-en.fujifilm.com/>



Alimentazione e batteria

Alimentazione e batteria

Problema	Soluzione
La fotocamera non si accende.	<ul style="list-style-type: none">• La batteria non è carica al momento della spedizione. Caricare la batteria prima dell'uso.• Caricare la batteria o inserire una batteria di ricambio completamente carica (📖 38).• Reinsierirla nell'orientamento corretto (📖 35).• Chiudere lo sportello del vano batteria.
La batteria si scarica velocemente.	<ul style="list-style-type: none">• Quando si utilizza la batteria in un ambiente a bassa temperatura, tenerla calda in tasca o altrove e installarla poco prima della ripresa.• Impostare  IMPOSTAZIONE AF/MF > PRE-AF su OFF.• Regolare la luminosità del display utilizzando  IMPOSTAZ SCHERMO > LUMINOS. LCD.• Cambiare l'impostazione  GESTIONE ENERGIA.

Problema	Soluzione
La fotocamera si spegne all'improvviso.	<ul style="list-style-type: none"> • Controllare se la batteria si sta esaurendo (📖 42). • Quando l'ora è impostata in GESTIONE ENERGIA > SPEGN. AUTOM, la fotocamera si spegnerà automaticamente dopo che quel tempo è trascorso. • Quando la temperatura della fotocamera diventa alta, si spegnerà automaticamente (📖 335). • Se la ripresa intervallata è lunga durante le foto intervallate, il display sullo schermo scompare. Il display sullo schermo tornerà normale alcuni secondi prima della ripresa o quando viene premuto il pulsante di scatto.
La fotocamera non si spegne.	Controllare la spia di stato (📖 12).

Carica

Problema	Soluzione
La ricarica non si avvia (USB).	<ul style="list-style-type: none"> • La carica non si avvia quando la fotocamera è accesa. Spegnerne l'alimentazione. • La carica non si avvia quando la batteria è completamente carica. • Controllare lo stato di connessione di computer, cavi USB e fotocamera. • Quando si carica da un computer, assicurarsi che il computer sia acceso. • Quando la temperatura della batteria è bassa o alta, la carica non si avvia per motivi di sicurezza. Attendere che la temperatura della batteria torni alla temperatura normale prima di ricaricarla.

Problema	Soluzione
La carica è lenta.	Quando la temperatura della batteria è bassa o alta, la carica potrebbe essere lenta per motivi di sicurezza. Attendere che la temperatura della batteria torni alla temperatura normale prima di ricaricarla.
La spia di indicazione lampeggia, ma la batteria non si carica.	Pulire i terminali con un panno morbido e asciutto (📖 35).

Alimentazione



Problema	Soluzione
L'icona di alimentazione non viene visualizzata.	Confermare che ALIMENT. ON/COMUNIC. OFF sia selezionato per IMPOST. ALIMENT. USB/COMUNIC..

Menu e display

Problema	Soluzione
La visualizzazione non è in italiano.	Selezionare ITALIANO per IMPOSTAZIONE UTENTE > 言語/LANG. (📖 45, 305).

Ripresa

Fotografia di base

Problema	Soluzione
Non vengono scattate immagini quando si preme il pulsante di scatto.	<ul style="list-style-type: none"> Controllare se il supporto di memorizzazione è impostato correttamente. Controllare se l'interruttore di protezione da scrittura sulla scheda di memoria non è impostato sulla posizione di blocco. Controllare lo spazio libero sul supporto di memorizzazione. Selezionare ON per  IMPOSTAZIONI PULSANTI/GHIERE > SCATTA SENZA SCHEDA quando si riprende senza una scheda di memoria. Se MESSA A FUOCO è selezionato per  IMPOSTAZIONE AF/MF > PRIOR SCATTO/FUOCO, potrebbe non essere possibile scattare quando la fotocamera non è messa a fuoco. Se si utilizza un obiettivo di un altro produttore e simili, potrebbe essere possibile scattare foto selezionando ON per  IMPOSTAZIONI PULSANTI/GHIERE > SCATTA SENZA OBIETTIVO.

Registrazione di filmati

Problema	Soluzione
La registrazione di video si è interrotta inaspettatamente.	<p>La registrazione potrebbe interrompersi se la velocità di scrittura del supporto di memorizzazione è lenta. Un elenco di supporti di memorizzazione supportati è disponibile sul sito web Fujifilm. Per i dettagli, fare riferimento a "COMPATIBILITY (Fotocamere)".</p> <p>https://fujifilm-x.com/support/compatibility/cameras/</p>

Scatto continuo (modalità burst)

Problema	Soluzione
La velocità di scatto continuo è rallentata.	La velocità di scatto continuo potrebbe essere più lenta a seconda di condizioni quali il tipo di obiettivo, la velocità di scrittura del supporto di memorizzazione, l'uso del flash, le condizioni di esposizione, le impostazioni della fotocamera, il livello batteria rimanente e la temperatura dell'ambiente in cui viene utilizzata la fotocamera.

Panorami

Problema	Soluzione
Non vengono registrate panoramiche quando si preme il pulsante di scatto.	Attendere finché la spia di stato non si spegne (🗨️ 12).

Riconoscimento facciale

Problema	Soluzione
Nessun volto rilevato.	<ul style="list-style-type: none">• Rimuovere le ostruzioni.• Cambiare la composizione in modo che il volto del soggetto occupi un'area maggiore della foto.• Chiedere al soggetto di girarsi verso la fotocamera.• Selezionare RICONOSCIMENTO FACCIALE ON per AF/MF IMPOSTAZIONE AF/MF > 👤 IMP. RICON. FACCIALE/OCCHI.• Mantenere la fotocamera orizzontale.• Riprendere in condizioni di luce migliori.

Riconoscimento del soggetto

Problema	Soluzione
Nessun soggetto rilevato.	<ul style="list-style-type: none"> • Scegliere un punto di osservazione da dove si possa vedere quanto più possibile del soggetto. • Avvicinarsi al soggetto in modo che occupi una porzione maggiore dell'inquadratura. • Selezionare RILEVAMENTO SOGGETTO ON per AF/MF IMPOSTAZIONE AF/MF > IMPOSTAZIONI DI RILEVAMENTO SOGGETTO. • Riprendere in condizioni di luce migliori.

Flash

Problema	Soluzione
Il flash non si attiva.	<ul style="list-style-type: none"> • Controllare IMPOSTAZIONE RIPRESA > TIPO OTTURATORE, IMPOSTAZIONE FLASH > IMPOSTAZ. FUNZIONE FLASH e le modalità di funzionamento. • Quando si utilizza un flash esterno, controllare le relative istruzioni.
Il flash non illumina completamente il soggetto.	<ul style="list-style-type: none"> • Posizionare il soggetto entro la portata del flash. • Impugnare correttamente la fotocamera. • Se il tempo di posa è più breve della velocità di sincronizzazione, l'immagine potrebbe apparire più scura anche quando il flash si attiva. Scegliere un tempo di posa alla velocità di sincronizzazione o più lungo di quella (76, 80, 430).

Anomalie nelle foto scattate

Problema	Soluzione
L'immagine non è messa a fuoco. L'immagine è sfocata.	<ul style="list-style-type: none">• Impostare la modalità di messa a fuoco su una modalità diversa dalla messa a fuoco manuale.• Utilizzare un treppiedi quando si scattano le foto. Inoltre, si consiglia di utilizzare lo scatto a distanza e la funzione di ripresa con autoscatto.• Durante la ripresa con la fotocamera tenuta a mano, tenere la fotocamera ferma e premere delicatamente il pulsante di scatto per evitare il movimento della fotocamera.• Attivare la funzione di stabilizzazione dell'immagine della fotocamera (📖 182).• Quando si utilizza un obiettivo con stabilizzazione dell'immagine, attivare la funzione di stabilizzazione dell'immagine.• Il tempo di posa potrebbe essere più lungo in luoghi bui. Utilizzare un tempo di posa più breve, aumentare la sensibilità ISO o utilizzare un flash.• Scattare con messa a fuoco ed esposizione bloccate.• Aumentare la dimensione dell'area di messa a fuoco di un paio di scatti.

Problema	Soluzione
<p>La fotocamera registra immagini di cose che non esistono o il soggetto viene registrato distorto.</p>	<ul style="list-style-type: none"> • Alcuni fenomeni che non sono visibili a occhio nudo potrebbero essere registrati nelle immagini a causa del riflesso della luce e di altre circostanze. • La sezione Q&A del nostro sito web fornisce esempi di tali fenomeni che potrebbero verificarsi a seconda delle caratteristiche del sistema della fotocamera e dei fasci luminosi. Potrebbe essere possibile controllare il verificarsi del fenomeno utilizzando metodi di scatto diversi, per cui fare riferimento al nostro sito web.
<p>Le immagini presentano un effetto macchiettatura.</p>	<p>Ciò è normale e non indica un malfunzionamento. * Selezionare  IMPOSTAZIONE QUALITÀ IMMAGINE > MAPPATURA PIXEL.</p> <p>* Raggi X, raggi cosmici e altre forme di radiazione che interagiscono con il sensore di immagine potrebbero causare punti luminosi di vari colori, come bianco, rosso e blu. La mappatura dei pixel aiuta a ridurre il verificarsi di tali punti luminosi.</p>
<p>Il rumore viene registrato nell'immagine.</p>	<p>Spegnere l'alimentazione per un certo tempo prima dell'uso ( 41, 425).</p>

Riproduzione

Riproduzione a pieno formato

Problema	Soluzione
Le immagini sono granulose.	Le immagini sono state scattate con una marca o un modello di fotocamera diverso.
Lo zoom in riproduzione non è disponibile.	Le immagini sono state create con RIDIMENSIONA o con una marca o un modello di fotocamera diverso.

Riproduzione di filmati

Problema	Soluzione
Nessun audio durante la riproduzione di filmati.	<ul style="list-style-type: none">• Regolare il volume play (🔊 311).• Non bloccare il microfono durante la registrazione di filmati.• Non bloccare l'altoparlante durante la riproduzione.

Eliminazione

Problema	Soluzione
Le immagini selezionate non vengono eliminate. Le immagini rimangono dopo aver selezionato CANCELLA > TUTTE LE FOTO .	Alcune immagini selezionate per l'eliminazione sono protette. Rimuovere la protezione utilizzando il dispositivo utilizzato originariamente per applicare la protezione stessa (🔒 248).

Numero fotogramma

Problema	Soluzione
La numerazione dei file viene resettata improvvisamente.	Lo sportello del vano batteria è stato aperto con la fotocamera accesa. Spegnere la fotocamera prima di aprire lo sportello del vano batteria (🔋 336).

Durante la connessione

Collegamento a un televisore

Problema	Soluzione
Lo schermo è vuoto.	Quando la fotocamera è collegata a un televisore, non verrà visualizzato nulla sullo schermo della fotocamera in modalità di riproduzione.
Nessuna immagine o suono sul televisore.	<ul style="list-style-type: none"> • Collegare correttamente la fotocamera. • Impostare l'ingresso su "HDMI" (📖 51). • Per regolare il volume, utilizzare i comandi del televisore. • Controllare la risoluzione e la frequenza fotogrammi supportate sul lato del televisore.

Collegamento a computer

Problema	Soluzione
Il computer non riconosce la fotocamera.	<ul style="list-style-type: none"> • Controllare il cavo USB e ricollegarlo correttamente (📖 289). • Impostare in anticipo la modalità di connessione in base all'uso previsto prima di collegare la fotocamera. • Impostare la modalità di connessione della fotocamera compatibile con l'applicazione utilizzata sul computer. Inoltre, controllare le impostazioni dell'applicazione sul computer.

Collegamento a smartphone

Problema	Soluzione
Impossibile connettersi a iPhone o iPad.	ALIMENT. ON/COMUNIC. OFF è selezionato per IMPOST. ALIMENT. USB/COMUNIC. . Selezionare ALIMENT. OFF/COMUNIC. ON quando la fotocamera è collegata tramite una connessione Lightning a un dispositivo che non fornisce alimentazione.
Impossibile collegarsi allo smartphone.	La procedura per il collegamento della fotocamera varia in base al tipo di connettore che lo smartphone ha in dotazione (☞ 287).

Trasferimento wireless

Per ulteriori informazioni sulla risoluzione dei problemi delle connessioni wireless, visitare il sito:

<https://digitalcamera-support-en.fujifilm.com/>

Problema	Soluzione
<p>Impossibile collegarsi allo smartphone. La fotocamera è lenta a collegarsi o a caricare immagini sullo smartphone. Caricamento fallito o interrotto.</p>	<ul style="list-style-type: none"> • Avvicinare i dispositivi (☎ 265). • Utilizzare la fotocamera lontano da dispositivi che emettono onde radio.
<p>Impossibile caricare immagini.</p>	<ul style="list-style-type: none"> • Lo smartphone e la fotocamera possono essere collegati a un solo dispositivo per volta. Terminare la connessione e riprovare (☎ 265). • Riprovare a eseguire il collegamento. La presenza di numerosi smartphone può rendere difficoltosa la connessione. • La fotocamera potrebbe non essere in grado di caricare immagini create su altri dispositivi. • Il caricamento di filmati richiede un certo tempo. Inoltre, gli smartphone potrebbero non accettare il caricamento di filmati in formati che non supportano.

Varie

Funzionamento della fotocamera

Problema	Soluzione
La fotocamera non risponde.	<ul style="list-style-type: none"> • Rimuovere e reinserire la batteria (📖 35). • Caricare la batteria o inserire una batteria di ricambio completamente carica (📖 38). • Controllare la modalità di connessione USB o LAN. • Premere e tenere premuto il pulsante MENU/OK per sbloccare i comandi (📖 15). • Controllare lo stato di illuminazione della spia di stato. Se il problema persiste, reinserire la batteria e verificare se la fotocamera funziona. • Selezionare IMPOSTAZIONI PULSANTI/GHIERE > BLOCCO FUNZIONE per controllare se i pulsanti sono bloccati.
La fotocamera non funziona come previsto.	Rimuovere e reinserire la batteria (📖 35). Se il problema persiste, contattare il proprio rivenditore Fujifilm.

Suono



Problema	Soluzione
Nessun suono.	Regolare il volume (📖 308).

Q (Il menu rapido)

Problema	Soluzione
Premendo il pulsante Q non viene visualizzato il menu rapido.	Terminare BLOCCO TTL (📖 185).



Messaggi di avviso e display





I seguenti messaggi di avviso vengono visualizzati sul display.

Avviso	Descrizione
 (rosso)	Batteria scarica. Caricare la batteria o inserire una batteria di ricambio completamente carica.
 (lampeggia in rosso)	Batteria completamente scarica. Caricare la batteria o inserire una batteria di ricambio completamente carica.
!AF (visualizzato in rosso con quadro fuoco rosso)	La fotocamera non riesce a mettere a fuoco. Utilizzare il blocco di messa a fuoco su un altro soggetto alla stessa distanza, quindi ricomporre l'immagine.
Diaframma o tempi di posa visualizzati in rosso	Il soggetto è troppo chiaro o troppo scuro e l'immagine sarà sovraesposta o sottoesposta. Utilizzare il flash per avere ulteriore illuminazione quando si scattano foto di soggetti scarsamente illuminati.
ERRORE FUOCO	Malfunzionamento della fotocamera. Spegnerla la fotocamera,
ERRORE CONTROLLO LENTI	rimuovere l'obiettivo e controllare che non vi siano materiali estranei tra l'obiettivo e il corpo macchina della fotocamera, quindi riposizionare l'obiettivo e accendere la fotocamera. Se il problema persiste, contattare un rivenditore Fujifilm.
SPEGNI E RIACCENDI LA FOTOCAMERA	
MEMORIA NON INIZIALIZZATA	<ul style="list-style-type: none">• La scheda di memoria non è formattata o è stata formattata in un computer o in un altro dispositivo: formattare la scheda di memoria utilizzando  IMPOSTAZIONE UTENTE > FORMATTA.• È necessario pulire i contatti della scheda di memoria: pulire i contatti con un panno morbido e asciutto. Se il messaggio viene ripetuto, formattare la scheda. Se il messaggio non scompare, sostituire la scheda.• Malfunzionamento della fotocamera: contattare un rivenditore Fujifilm.

Avviso	Descrizione
ERRORE OBIETTIVO	Spegnerla la fotocamera, rimuovere l'obiettivo e controllare che non vi siano materiali estranei tra l'obiettivo e il corpo macchina della fotocamera, quindi riposizionare l'obiettivo e accendere la fotocamera. Se il problema persiste, contattare un rivenditore Fujifilm.
ERRORE MEMORIA	<ul style="list-style-type: none"> • La scheda di memoria non è formattata per l'uso nella fotocamera: formattare la scheda. • I contatti della scheda di memoria devono essere puliti o la scheda di memoria è danneggiata: pulire i contatti con un panno morbido e asciutto. Se il messaggio viene ripetuto, formattare la scheda. Se il messaggio non scompare, sostituire la scheda. • Scheda di memoria non compatibile: utilizzare una scheda compatibile. • Malfunzionamento della fotocamera: contattare un rivenditore Fujifilm.
MEMORIA PROTETTA	La scheda di memoria è bloccata. Sbloccare la scheda.
ATTENDERE	La scheda di memoria è formattata in modo errato. Utilizzare la fotocamera per formattare la scheda.
SD MEMORIA PIENA	La scheda di memoria è piena e le immagini non possono essere salvate. Eliminare immagini o inserire una scheda di memoria con maggiore spazio libero.

Avviso	Descrizione
ERRORE SCRITTURA	<ul style="list-style-type: none"> • Errore della scheda di memoria o errore di collegamento: reinserire la scheda di memoria o spegnere e quindi riaccendere la fotocamera. Se il messaggio non scompare, contattare un rivenditore Fujifilm. • Memoria insufficiente per registrare altre immagini: eliminare immagini o inserire una scheda di memoria con maggiore spazio libero. • La scheda di memoria non è formattata: formattare la scheda di memoria. • La scheda di memoria è stata rimossa durante la registrazione di dati: non rimuovere la scheda di memoria durante la registrazione. • La velocità di scrittura sulla scheda di memoria è lenta: Quando si registrano filmati, assicurarsi che la velocità di scrittura sulla scheda di memoria sia sufficientemente alta.
NUM. FOTO PIENA	<p>I numeri di fotogramma della fotocamera sono esauriti (il numero del fotogramma corrente è 999-9999). Inserire una scheda di memoria formattata e selezionare AZZERA per IMPOST SALV DATI > NUMERAZIONE. Scattare una foto per resettare la numerazione foto a 100-0001, quindi selezionare CONT. per NUMERAZIONE.</p>

Avviso	Descrizione
ERRORE LETTURA	<ul style="list-style-type: none"> • Il file è danneggiato o non è stato creato con la fotocamera: il file non può essere visualizzato. • È necessario pulire i contatti della scheda di memoria: pulire i contatti con un panno morbido e asciutto. Se il messaggio viene ripetuto, formattare la scheda. Se il messaggio non scompare, sostituire la scheda. • Malfunzionamento della fotocamera: contattare un rivenditore Fujifilm.
IMM. PROTETTA	È stato eseguito un tentativo di cancellare o ruotare un'immagine protetta. Rimuovere la protezione e riprovare.
IMP. TAGLIARE	L'immagine è danneggiata o non è stata creata con la fotocamera.
ERRORE FILE DPOF	Gli ordini di stampa possono contenere non più di 999 immagini. Copiare le immagini aggiuntive che si desiderano stampare su un'altra scheda di memoria e creare un secondo ordine di stampa.
DPOF NON IMPOSTAB.	Non è possibile stampare l'immagine utilizzando DPOF.
 DPOF NON IMPOSTABILE	Non è possibile stampare i filmati utilizzando DPOF.
IMPOSSIBILE RUOTARE	L'immagine selezionata non può essere ruotata.
 IMPOSSIBILE RUOTARE	Impossibile ruotare i filmati.

Avviso	Descrizione
 COMANDO NON ESEGUIBILE	L'operazione selezionata non è supportata: Controllare se l'immagine è stata registrata con un modello di fotocamera diverso.
 COMANDO NON ESEGUIBILE	
 (giallo) LA FOTOCAMERA STA RAGGIUNGENDO IL LIMITE DI TEMPERATURA STANDARD	La fotocamera si sta avvicinando alla temperatura massima consentita quando è selezionato STANDARD per TEMP. SPEGNIMENTO AUTOM. e in breve tempo si spegnerà automaticamente. Spegnerla la fotocamera e attendere che si raffreddi.
 (giallo) LA FOTOCAMERA STA RAGGIUNGENDO IL LIMITE DI ALTA TEMP. NON TENERE LA FOTOCAMERA IN QUESTO RANGE A LUNGO	La fotocamera si sta avvicinando alla temperatura massima consentita quando è selezionato ALTO per TEMP. SPEGNIMENTO AUTOM. e in breve tempo si spegnerà automaticamente. Rimanere a contatto con la fotocamera potrebbe provocare ustioni a bassa temperatura; montare la fotocamera su un treppiedi oppure adottare altre misure per evitare il contatto prolungato con la fotocamera. La fotocamera si spegnerà automaticamente in breve tempo. Spegnerla la fotocamera e attendere che si raffreddi. La macchiettatura potrebbe aumentare nelle immagini scattate mentre viene visualizzato questo avviso.
 (rosso) LIMITE ALTA TEMPERATURA RAGGIUNTO SPEGNIMENTO IN CORSO	La temperatura della fotocamera ha raggiunto il punto di interruzione e la fotocamera sta per spegnersi automaticamente. Spegnerla la fotocamera e attendere che si raffreddi. La macchiettatura potrebbe aumentare nelle immagini scattate mentre è visualizzato questo avviso.

Capacità della scheda di memoria

Nella seguente tabella è mostrato il tempo di registrazione o il numero di immagini disponibili con diverse dimensioni di immagine. Tutti i dati sono approssimativi; la dimensione dei file varia in base alla scena registrata, generando notevoli variazioni nel numero di file memorizzabili. Il numero di esposizioni o la lunghezza rimanente potrebbero non diminuire a una frequenza uniforme.

Capacità		Schede di memoria SD 64 GB	
		FINE	NORMAL
Foto	3 : 2	4050	6000
	RAW (NON COMPRESSO)	1000	
	RAW (COMPRESSO LOSSLESS)	1990	
	RAW (COMPRESSO)	2750	
Filmati*	2160	160 minuti	
	1080	160 minuti	

* Presuppone un bit rate predefinito.

- I tipi di schede di memoria adatte per la registrazione di filmati variano in base alle impostazioni selezionate (📖 64).
- A seconda della velocità di trasmissione, le riprese salvate sulle schede di memoria con una capacità di 32 GB o inferiore possono essere registrate su più file senza interruzioni. Lo stesso vale per le riprese di un'ora di lunghezza, indipendentemente dalla velocità di trasmissione e dalla capacità della scheda di memoria.

Specifiche

Sistema

Modello FUJIFILM X-M5

Numero del prodotto FF240002

Pixel effettivi Circa 26,1 milioni

Sensore immagine 23,5 mm × 15,6 mm (APS-C), sensore X-Trans CMOS 4 con filtro colori primari

Supporti di memorizzazione Schede di memoria SD/SDHC/SDXC consigliate da Fujifilm

Slot per le schede di memoria Slot per scheda di memoria SD (compatibili con UHS-I)

Formato file

- **Immagini fisse:** Conforme a DCF 2.0
- **Compresso:** Exif 2.32 compatibile JPEG-baseline; compatibile DPOF; compatibile HEIF (4:2:2, 10 bit)
- **Non compresso o compresso mediante un algoritmo reversibile o non reversibile:** RAW (formato originale RAF; software per usi speciali richiesto); RAW+JPEG disponibile; TIFF (RGB)
- **Filmati:** conformi a HEVC/H.265, e H.264
- **Audio (inclusi promemoria vocali):**
 - LPCM (due canali: 24 bit, campionamento 48 kHz)
 - AAC (solo registrazioni MP4)
- **Audio (tramite adattatore microfono XLR):**
 - LPCM (due canali: 24 bit, campionamento 48 kHz; quattro canali: 24 bit, campionamento 48 kHz)
 - AAC (solo registrazioni MP4; due canali: 16 bit, campionamento 48 kHz)

Sistema

Dimensioni imm.	L 3:2 (6240 × 4160)	L 1:1 (4160 × 4160)
	L 16:9 (6240 × 3512)	
	M 3:2 (4416 × 2944)	M 1:1 (2944 × 2944)
	M 16:9 (4416 × 2488)	
	S 3:2 (3120 × 2080)	S 1:1 (2080 × 2080)
	S 16:9 (3120 × 1760)	
	RAW (6240 × 4160)	TIFF (6240 × 4160)
	L panorama: verticale (2160 × 9600)/orizzontale (9600 × 1440)	
M panorama: verticale (2160 × 6400)/orizzontale (6400 × 1440)		
Supporto obiettivo	Supporto FUJIFILM X	
Sensibilità	<ul style="list-style-type: none">• Immagini fisse: sensibilità di uscita standard equivalente a ISO 160–12800 con incrementi di 1/3 EV; AUTO1–3; sensibilità di uscita estesa equivalente a ISO 80, 100, 125, 25600 o 51200• Filmati: Sensibilità di uscita standard equivalente a ISO 160–12800 con incrementi di 1/3 EV; AUTO; sensibilità di uscita estesa equivalente a ISO 25600	
Misurazione	Misurazione attraverso l'obiettivo (TTL) 256 segmenti; MULTI, SPOT, MEDIA, PONDERATA AL CENTRO	
Controllo esposizione	AE programmata (con cambio programma), AE a priorità di tempi, AE a priorità di diaframmi, esposizione manuale	
Compensazione dell'esposizione	<ul style="list-style-type: none">• Immagini fisse: –5 EV – +5 EV in incrementi di 1/3 EV• Filmati: –2 EV – +2 EV in incrementi di 1/3 EV	

Sistema

Tempo di posa

- **OTTURATORE MECCANICO, OTT. MECC. E-FRONT, E-FRONT + MECCANICO**
 - **Modalità P e A:** da 30 sec. a $\frac{1}{4000}$ sec.
 - **Modalità S e M:** da 15 min. a $\frac{1}{4000}$ sec.
 - **Posa B:** max. 60 min.
- **OTTURATORE ELETTRONICO**
 - **Modalità P e A:** da 30 sec. a $\frac{1}{32000}$ sec.
 - **Modalità S e M:** da 15 min. a $\frac{1}{32000}$ sec.
 - **Posa B:** 1 sec. fisso
- **MECCANICO + ELETTRONICO, E-FRONT + MECC + ELETTR**
 - **Modalità P e A:** da 30 sec. a $\frac{1}{32000}$ sec.
 - **Modalità S e M:** da 15 min. a $\frac{1}{32000}$ sec.
 - **Posa B:** max. 60 min.

 Gli intervalli del tempo di posa per la modalità continua potrebbero differire da quelli qui elencati.

Continuo

MODALITA' SCATTO CONTINUO	Velocità avanzamento fotogrammi disponibili (JPEG)
30 fps (RIT 1,25X)*	30
20 fps (RIT 1,25X)*	20
10 fps (RIT 1,25X)*	10
20 fps*	20
10 fps*	10
8,0 fps	8,0
5,0 fps	5,0
4,0 fps	4,0
3,0 fps	3,0

* Disponibile solo con otturatore elettronico.

 La frequenza fotogrammi e il numero di foto per sequenza variano a seconda delle condizioni di ripresa e del tipo di scheda di memoria utilizzata.

Sistema

Messa a fuoco	<ul style="list-style-type: none">• Modalità: AF singolo o continuo; messa a fuoco manuale con ghiera di messa a fuoco• Sistema di messa a fuoco automatica: AF ibrido intelligente (AF a rilevamento di contrasto/rilevamento di fase TTL)• Selezione area di messa a fuoco: PUNTO SINGOLO, ZONA, WIDE/TRACKING, TUTTO
Bil. bianco	Auto (PRIORITÀ BIANCO, AUTO, PRIORITÀ AMBIENTE), Personalizzato 1, Personalizzato 2, Personalizzato 3, selezione temperatura di colore, luce diretta del sole, ombra, luce diurna fluorescente, luce calda bianca fluorescente, luce fredda bianca fluorescente, luce a incandescenza, subacqueo
Autoscatto	<ul style="list-style-type: none">• Immagini fisse: Spento, 2 sec., 10 sec.• Filmati: Spento, 3 sec., 5 sec., 10 sec.
Modalità flash	<ul style="list-style-type: none">• MODALITÀ: MODALITÀ TTL (FLASH AUTO, STANDARD, SINCR. LENTA), MANUALE, MULTI, OFF• MODALITÀ SINCR.: 1° PANNELLO, 2° PANNELLO, AUTO FP (sincronizzazione ad alta velocità)• RIMOZ. OCCHI ROSSI:  FLASH, OFF
Attacco flash alimentato	Fornita (supporta il controllo flash TTL); supporta velocità di sincronizzazione veloci fino a $\frac{1}{180}$ sec.
Contatto sincronizzazione	Contatto X; supporta velocità di sincronizzazione veloci fino a $\frac{1}{180}$ sec.
Terminale sync	–
Mirino elettronico (EVF)	–
Monitor LCD	Monitor 3,0 pollici/7,6 cm LCD touch screen 1040k-punti, monitor LCD ad angolazione variabile

Sistema

- Filmati (con audio stereo)**
- **Dimensione filmato:** 6.2K 3:2, 4K 16:9, 4K 16:9, 4K 17:9, FHD 16:9, FHD 9:16, FHD 16:9, FHD 17:9, FHD 17:9
 - **Frequenza fotogrammi:** 59.94P, 50P, 29.97P, 25P, 24P, 23.98P
 - **Formato di registrazione/uscita:**
 - H.265 (MOV 10 bit 4:2:2/4:2:0; 200, 100, 50, 25 o 8 Mbps)
 - H.264 (MOV/MP4 8 bit 4:2:0; 200, 100, 50, 25 o 8 Mbps)
 - Uscita HDMI supportata (uscita RAW supportata con registratori esterni Atomos e Blackmagic Design; 8 bit 4:2:2/10 bit 4:2:2)
- Filmati ad alta velocità**
- **Dimensione filmato:** FHD 16:9, FHD 17:9
 - **Frequenza di avanzamento fotogrammi:** 240P, 200P, 120P, 100P

Terminali di ingresso/uscita

- Connettore microfono** Jack mini stereo con ø3,5 mm
- Presca jack per cuffie** Jack mini stereo con ø3,5 mm
- Connettore rilascio a distanza** ø3,5 mm mini jack a 3 poli
- Ingresso/uscita digitale** Connettore USB: USB Type-C® USB 10 Gbps
- Uscita HDMI** Connettore Micro HDMI (tipo D)

Alimentazione/altro

Alimentazione Batteria ricaricabile NP-W126S (in dotazione con la fotocamera)

Vita utile della batteria

- **Tipo di batteria:** NP-W126S
- **Obiettivo:** XF35mmF1.4 R
- **Unità flash esterne:** disabilitato
- **Modalità di ripresa:** modalità P

Numero di scatti	
PRESTAZIONI	LCD
BOOST ¹	Circa 300
NORMALE	Circa 330
ECONOMY	Circa 440

Lunghezza totale delle sequenze che possono essere registrate con una singola ricarica

Modalità	Durata effettiva della batteria per la registrazione di filmati	Durata batteria per la registrazione continua di filmati
6.2K ²	Circa 45 minuti	Circa 65 minuti
4K ²	Circa 50 minuti	Circa 85 minuti
FHD ³	Circa 45 minuti	Circa 80 minuti
Filmati ad alta velocità ⁴	Circa 50 minuti	—

1 **PRIORITÀ LOW LIGHT** selezionata per **IMPOSTAZIONE BOOST**.

2 A una frequenza fotogrammi di 29,97 fps.

3 A una frequenza fotogrammi di 59,94 fps.

4 A una frequenza fotogrammi di 120 fps.

Standard CIPA. Misurato utilizzando la batteria fornita in dotazione con la fotocamera e una scheda di memoria SD.

Nota: la durata della batteria varia in base al livello di carica della batteria e le cifre riportate sopra non sono garantite. La durata della batteria diminuisce in presenza di basse temperature.

Alimentazione/altro

Dimensioni fotocamera (L × A × P)	111,9 mm × 66,6 mm × 38 mm (33,5 mm escluse le sporgenze, misurato nella parte più sottile)
Peso fotocamera	Circa 307 g, esclusa la batteria, gli accessori e la scheda di memoria
Peso al momento dello scatto	Circa 355 g, incluse batteria e scheda di memoria
Condizioni di funzionamento	<ul style="list-style-type: none"> • Temperatura: da 0 °C a +40 °C (da +5 °C a +40 °C quando la batteria è in carica) • Umidità: da 10% a 80% (senza condensa)

Trasmettitore wireless**LAN wireless**

Standard	IEEE 802.11b/g/n (protocollo wireless standard)
Frequenza di funzionamento (frequenza centrale)	2412 MHz–2462 MHz (11 canali)
Massima potenza di radiofrequenza (EIRP)	14,66 dBm
Protocolli di accesso	Infrastruttura

Bluetooth®

Standard	Bluetooth versione 5.2 (Bluetooth Low Energy)
Frequenza di funzionamento (frequenza centrale)	2402 MHz–2480 MHz
Massima potenza di radiofrequenza (EIRP)	5,78 dBm

Batteria ricaricabile NP-W126S**Tensione nominale** 7,2 V**Capacità nominale** 1260 mAh**Temperatura di funzionamento** Da 0 °C a +40 °C**Dimensioni (L × A × P)** 36,4 mm × 47,1 mm × 15,7 mm**Peso** Circa 47 g

 Specifiche ed esecuzione sono soggette a modifiche senza preavviso. Fujifilm non si assume alcuna responsabilità per eventuali errori contenuti in questo manuale. L'estetica del prodotto potrebbe differire da quella descritta in questo manuale.

FUJIFILM

FUJIFILM Corporation

7-3, AKASAKA 9-CHOME, MINATO-KU, TOKYO 107-0052, JAPAN

<https://fujifilm-x.com>

