

# FUJIFILM

## DIGITAL CAMERA

# GFX 100s II

### FF230002

Beginnershandleiding

Dank u voor uw aankoop van dit product. Zorg dat u deze handleiding leest en begrijpt voordat u de camera in gebruik neemt. Nadat u de handleiding hebt gelezen, bewaart u deze voor toekomstig gebruik.

De nieuwste versies van de producthandleidingen zijn beschikbaar op de onderstaande website.

*<https://fujifilm-dsc.com/en-int/manual/>*



De bovenstaande website, die gedetailleerde instructies en materiaal bevat die niet in deze handleiding worden behandeld, is toegankelijk vanaf een computer, smartphone of tablet. Het bevat ook informatie over de softwarelicentie.







# Hoofdstukinhoudsopgave

---

<b>1 Voordat U Begint</b>	1
<b>2 Eerste stappen</b>	37
<b>3 Foto's maken en bekijken</b>	55
<b>4 Films opnemen en afspelen</b>	89
<b>5 Aansluitingen</b>	97
<b>6 Menulijst</b>	115
<b>7 Mededelingen</b>	139



## Inhoudsopgave

Hoofdstukinhoudsopgave .....	iii
Meegeleverde accessoires .....	viii
Over deze handleiding .....	ix
Symbolen en conventies .....	ix
Terminologie .....	ix

### **1 Voordat U Begint** **1**

<b>Onderdelen van de camera .....</b>	<b>2</b>
De serienummerplaat .....	6
Het klepje van de geheugenkaartsleuf (afneembaar) .....	6
De Scherpstellingstok (scherpstelhendel) .....	6
De modusschijf .....	7
De STILL/MOVIE-modusschakelaar .....	8
De DRIVE-knop .....	8
De Commandoschijven .....	9
Indicatielampje .....	10
Het LCD-scherm .....	11
De Oogschelp .....	12
De Zoeker Scherpstellen .....	13
<b>Cameraschermen .....</b>	<b>14</b>
De Elektronische Zoeker .....	14
Het LCD-scherm .....	16
Een Weergavemodus Kiezen .....	18
Schermhelderheid aanpassen .....	20
Schermrotatie .....	20
De DISP/BACK-knop .....	20
De dubbele weergave .....	22
Weergaveindicatoren aanpassen .....	23
Virtuele horizon .....	25
De secundaire LCD-monitor .....	26

De Menu's Gebruiken.....	29
De menu's.....	29
Een menutab selecteren.....	30
Touch screen modus.....	31
Opname-aanraaktoetsen.....	31
Touchscreen knoppen terugkijken.....	35

## **2 Eerste stappen** **37**

De draagriem bevestigen.....	38
Een lens bevestigen.....	39
De batterij plaatsen.....	41
Geheugenkaarten plaatsen.....	43
Twee kaarten gebruiken.....	45
De batterij opladen.....	46
De camera in- en uitschakelen.....	50
Basisinstellingen.....	51
Een andere taal kiezen.....	54
De tijd en datum veranderen.....	54

## **3 Foto's maken en bekijken** **55**

P-, S-, A- en M-modi.....	56
Modus P: Programma AE.....	56
Modus S: Sluiterprioriteit AE.....	57
Modus A: Diafragma prioriteit AE.....	59
Modus M: Handmatige belichting.....	61
Aangepaste standen.....	64
Automatische scherpstelling.....	70
Scherpstelmodus.....	71
Automatische scherpstellopties (AF-Modus).....	72
Scherfpuntselectie.....	74
Handmatige scherpstelling.....	78
Scherpstelling controleren.....	79
Gevoeligheid.....	81
AUTO.....	82

Lichtmeting .....	83
Belichtingscorrectie.....	84
Scherpstellings-/belichtingsvergrendeling .....	85
Overige bedieningen.....	86
Foto's bekijken.....	87
Foto's wissen .....	88

## **4 Films opnemen en afspelen** **89**

Films opnemen .....	90
Filminstellingen aanpassen.....	94
Films bekijken.....	95

## **5 Aansluitingen** **97**

Overzicht .....	98
Ondersteunde functies.....	98
Verbindingsinstellingen.....	99
Verbinding maken met smartphones (Bluetooth).....	100
Smartphone-apps installeren .....	100
Verbinding maken met een smartphone.....	100
De smartphone-app gebruiken .....	102
Verbinding maken met smartphones (USB).....	103
Foto's naar een smartphone kopiëren.....	103
De camera en computer aansluiten.....	106
De camera als een webcam gebruiken .....	108
instax SHARE printers.....	109
Een verbinding tot stand brengen .....	109
Foto's afdrukken.....	110
Tethered fotografie.....	111
Tethered fotografie via USB.....	111
RAW-verwerking .....	113
Instellingen opslaan en laden.....	114
Instellingen opslaan en laden met een computer .....	114

<b>6</b>	<b>Menulijst</b>	<b>115</b>
	De opnamemenu's (Fotograferen) .....	116
	INSTELLINGEN BEELDKWALITEIT .....	116
	AF/MF INSTELLINGEN .....	118
	OPNAME-INSTELLINGEN .....	120
	FLITSINSTELLINGEN .....	121
	De opnamemenu's (Films).....	122
	FILMINSTELLINGEN.....	122
	INSTELLINGEN BEELDKWALITEIT .....	124
	AF/MF INSTELLINGEN .....	125
	INSTELLING GELUID.....	126
	INSTELLING TIJD CODE.....	127
	Het afspeelmenu .....	128
	De instellingenmenu's .....	130
	GEBRUIKERSINSTELLINGEN.....	130
	GELUID SET-UP .....	131
	SCHERM SET-UP.....	132
	TOETS-/SCHIJFINSTELLINGEN .....	134
	STROOMBEHEER.....	135
	OPSLAAN SET-UP.....	136
	Netwerk/USB-instellingenmenu's .....	137
<b>7</b>	<b>Mededelingen</b>	<b>139</b>
	Voor uw veiligheid .....	140

## Meegeleverde accessoires

Het volgende wordt bij de camera meegeleverd:

- NP-W235 oplaadbare batterij



Om veiligheidsredenen is de batterij bij verzending uit de fabriek niet opgeladen. De camera werkt niet als de batterij niet is opgeladen; laad de batterij voor gebruik op (📖 46).

- AC-5VJ Netstroomadapter
- Stekkeradapter
- USB-kabel (circa 0,6 m)
- Behuizingsdop (bevestigd aan de camera geleverd)
- Schouderriem
- Kabelbeschermer
- Flitsschoenkap (wordt bevestigd op de flitsschoen)



- De meegeleverde stekkeradapter verschilt per land of regio.
- Bezoek de onderstaande website voor informatie over de software die beschikbaar is voor uw camera.

<https://fujifilm-x.com/support/compatibility/cameras/>



## Over deze handleiding

Deze handleiding bevat instructies voor uw FUJIFILM GFX100S II digitale camera. Zorg dat u de inhoud heeft gelezen en begrijpt voordat u verder gaat.

### Symbolen en conventies

In deze handleiding worden de volgende symbolen gebruikt:



Informatie die moet worden gelezen om schade aan het product te voorkomen.



Aanvullende informatie die tijdens het gebruik van het product van pas kan komen.



Pagina's waarop verwante informatie kan worden gevonden.

Menu's en andere teksten die op het scherm verschijnen worden **vetgedrukt** weergegeven. De afbeeldingen zijn alleen ter verduidelijking; tekeningen kunnen zijn vereenvoudigd, terwijl foto's niet noodzakelijk zijn gemaakt met het model van de camera die in deze handleiding wordt beschreven.

### Terminologie

Er wordt naar de optionele SD-, SDHC- en SDXC-geheugenkaarten die de camera gebruikt om foto's op te slaan gerefereerd als "geheugenkaarten". De elektronische zoeker kan worden aangeduid als de „EVF” en het LCD-scherm als „LCD”. Smartphones en tablets worden aangeduid als „smartphones”.



# Voordat U Begint



## Onderdelen van de camera

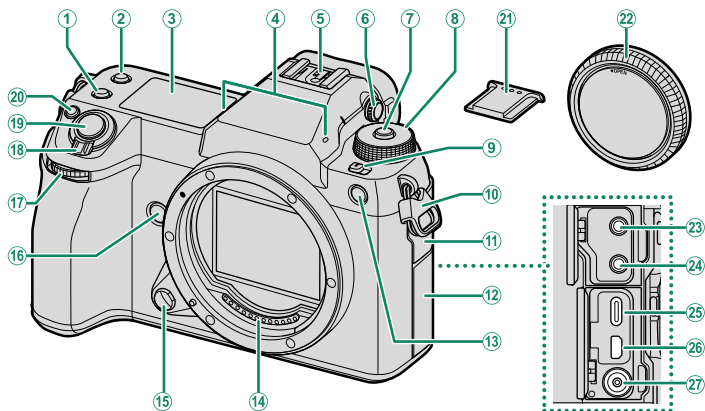

- |  |  |
|--|--|
| ① Fn2-knop   | ⑭ Signaalcontacten lens                  |
| ② Fn3-knop   | ⑮ Lensontgrendelingsknop..... 39         |
| ③ Secundaire LCD-monitor..... 26                       | ⑯ Fn4-knop                               |
| ④ Microfoon ..... 90                                   | ⑰ Voorste commandoschijf..... 9          |
| ⑤ Flitsschoen  | ⑱ ON/OFF-schakelaar ..... 50             |
| ⑥ Dioptrieregelaarsbediening<br>(afsluitbaar)..... 13  | ⑳ Fn1-knop                               |
| ⑦ Schijfontgrendelingsknop..... 56, 90                 | ☑-knop (belichtingscorrectie) ..... 84   |
| ⑧ Modusschijf..... 7                                   | ㉑ Flitsschoenkap                         |
| ⑨ STILL/MOVIE-modusschakelaar..... 8, 90               | ㉒ Behuizingsdop..... 39                  |
| ⑩ Draagriemclip..... 38                                | ㉓ Microfoonaansluiting (ø3,5 mm)..... 93 |
| ⑪ Connectorafdekking 1                                 | ㉔ Hoofdtelefoonaansluiting (ø3,5 mm)     |
| ⑫ Connectorafdekking 2                                 | ㉕ USB-aansluiting (Type-C) ..... 46      |
| ⑬ AF-hulplicht<br>Zelfontspannerlamp<br>Controlelampje | ㉖ HDMI-micro-aansluiting (Type D)        |
|  | ㉗ Sync-terminal                          |

ⓘ ㉖ Gebruik een HDMI-kabel die niet langer is dan 1,5 m.

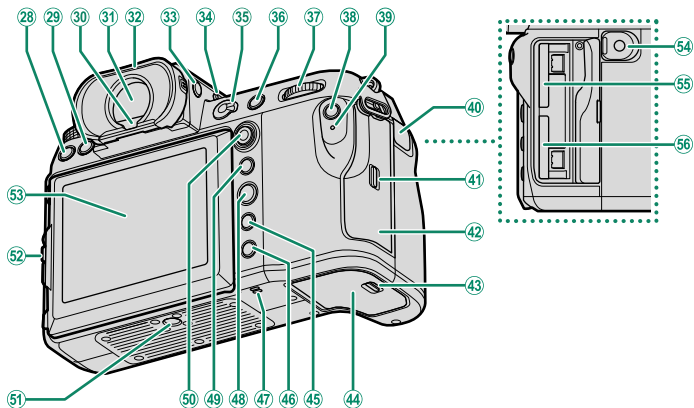

28	<b>DRIVE</b> -knop .....	8	43	Vergrendeling van afdekkap voor het batterijencompartiment.....	41
29	(verwijderen)-knop.....	88	44	Afdekkap voor het batterijvak.....	41
30	Oogsensor		45	<b>DISP</b> (display)/ <b>BACK</b> -knop.....	20
31	Elektronische zoeker (EVF).....	14, 18, 20, 31	46	(afspeel)-knop.....	87
32	Oogschelp (afsluitbaar).....	12	47	Luidspreker.....	95
33	<b>VIEW MODE</b> -knop.....	18	48	<b>MENU/OK</b> -knop.....	29
34	Achtergrondlichtknop secundaire monitor .....	28	49	<b>AEL</b> (belichtingsvergrendeling)-knop .....	86
35	Keuzeknop scherpstelmodus .....	71	50	Scherpstellingstok (scherpstelhendel).....	6, 74
36	<b>AFON</b> -knop.....	86	51	Statiefbevestiging	
37	Achterste commandoschijf .....	9	52	Kantelontgrendeling.....	11
38	<b>Q</b> (snelmenu)-knop		53	LCD-scherm.....	11, 16, 18
39	Indicatielampje .....	10		Aanraakscherm.....	31
	Controlelampje		54	Connector afstandsonspanner ( $\varnothing$ 2,5 mm).....	63
40	Afstandsonspanner connectorafdekking...63		55	Geheugenkaartsleuf 2.....	43
41	Kapvergrendeling geheugenkaartsleuf .....	43	56	Geheugenkaartsleuf 1.....	43
42	Geheugenkaartsleufkap.....	6, 43			

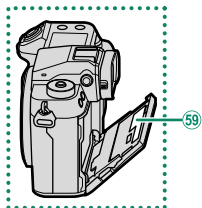
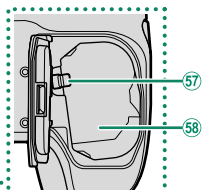
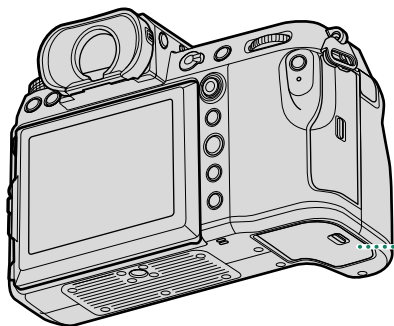

57	Batterijvergrendeling.....	42	59	Serienummerplaat.....	6
58	Batterijvak.....	41			

**De Kabelbeschermer**

Bevestig de bescherming zoals aangeduid om onbedoeld loskoppelen te voorkomen.

- 1 Plaats het lipje op de bescherming in de overeenkomstige sleuf op de camera.
- 2 Plaats de bescherming op de camera.
- 3 Draai de borgschroef vast.
- 4 Sluit de kabel aan en leid deze door de beschermer zoals afgebeeld.

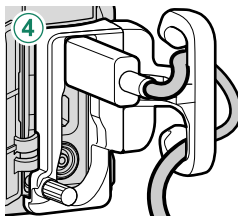
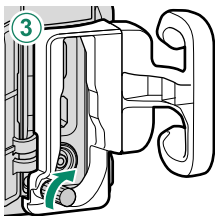
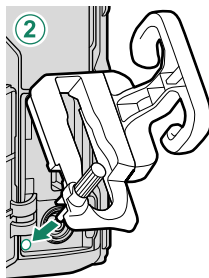
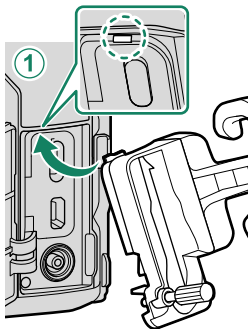

## De serienummerplaat

Verwijder de serienummerplaat niet, deze geeft het CMIIT ID, het serienummer en andere belangrijke informatie weer.

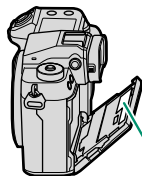

Serienummerplaat

1

## Het klepje van de geheugenkaartsleuf (afneembaar)

De geheugenkaartsleufkap kan worden verwijderd door de binnenste vergrendeling omlaag te duwen. Verwijder de afdekking voor gemakkelijke toegang wanneer een camera-installatie is bevestigd of in andere situaties die het openen of sluiten van de afdekking bemoeilijken.

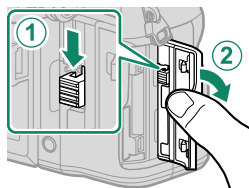

## De Scherpstellingstok (scherpstelhendel)

Kantel of druk op de scherpstellingstok om het scherpstelgebied te selecteren. De scherpstellingstok kan ook worden gebruikt om de menu's te navigeren.

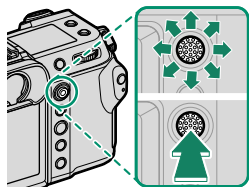



- Om de functie uitgevoerd door de scherpstellingstok te kiezen, houdt u het midden van de stok ingedrukt of gebruikt u **TOETS-/SCHIJFINSTELLINGEN > INSTELLINGEN FOCUSHENDEL**.
- Gebruik **AF/MF INSTELLINGEN > WRAP FOCUSPUNT** om te kiezen of de selectie van het scherpstelgebied wordt begrensd door de kaders van het scherm of „rondloopt“ van de ene rand van het scherm naar de andere.

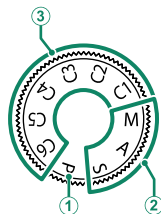

## De modusschijf

Om een opnamestand te selecteren, draait u aan de modusschijf totdat het pictogram voor de gewenste modus op één lijn ligt met de index.



Modus	Beschrijving	
① <b>P</b> (PROGRAMMA AE)	Diafragma en sluitertijd kunnen worden aangepast met behulp van programma-verschuiving.	56
② <b>S</b> (SLUITERPRIORITEIT AE) <b>A</b> (DIAFRAGMAPRIORITEIT AE) <b>M</b> (HANDMATIG)	Selecteer voor volledige controle over de camera-instellingen, inclusief diafragma ( <b>M</b> en <b>A</b> ) en/of sluitertijd ( <b>M</b> en <b>S</b> ).	57 59 61
③ <b>C1/C2/C3/C4/C5/C6</b> (AANGEPAST 1/2/3/4/5/6)	Maak foto's met eerder opgeslagen instellingen.	64

 Draai alleen aan de modusschijf nadat u op de schijfontgrendeling hebt gedrukt om de schijf te ontspannen.

## De STILL/MOVIE-modusschakelaar

Draai de **STILL/MOVIE**-modusschakelaar naar **STILL** om foto's te maken en naar **MOVIE** om filmpjes op te nemen.

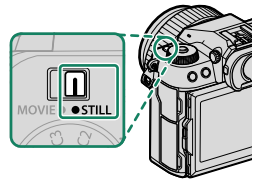

## De DRIVE-knop

Druk op **DRIVE**-knop om de opname-instellingen aan te passen. De weergegeven opties variëren afhankelijk van de positie van **STILL/MOVIE**-modusschakelaar.

- Als u op de knop drukt wanneer **STILL** is geselecteerd, worden opties voor de drivemodus weergegeven.

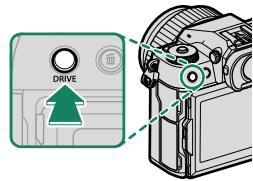

Modus	
	Enkele foto
	Serie met hoge snelheid
	Serie met lage snelheid
	ISO BKT
	WITBALANS BKT
	Bracketing







Modus	
	Meervoudige belichting
	PIXELSHIFT MULTISHOT
	NAUWKEURIGE KLEUR
	PIXELSHIFT MULTISHOT
	HOGE RESOLUTIE +
	NAUWKEURIGE KLEUR

- Als u op de knop drukt wanneer **MOVIE** is geselecteerd, worden opties voor filmopname weergegeven.

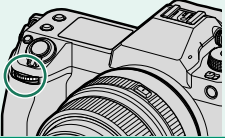
Optie
Beeldformaat
Beeldverhouding
Beeldsnelheid

## De Commandoschijven

Draai aan of druk op de commandoschijven om:

	Voorste commandoschijf	Achterste commandoschijf
 <p><b>Draai</b></p>	 <ul style="list-style-type: none"> <li>• Selecteer menutabbladen of pagina's door menu's</li> <li>• Kies de gewenste combinatie van sluitertijd en diafragma (program-maverschuiving)</li> <li>• Stel het diafragma bij<sup>1,2</sup></li> <li>• Bekijk andere foto's tijdens het afspelen</li> </ul>	 <ul style="list-style-type: none"> <li>• Markeer menu-items</li> <li>• Kies de gewenste combinatie van sluitertijd en diafragma (program-maverschuiving)</li> <li>• Kies een sluitertijd<sup>1,4</sup></li> <li>• Pas de belichtingscorrectie aan door op de -knop te drukken en aan de schijf te draaien<sup>1</sup></li> <li>• Pas instellingen in het snelmenu aan</li> <li>• Kies de grootte van het scherpestelkader</li> <li>• Zoom in of uit in volledige schermweergave</li> <li>• Zoom in of uit in meervoudige schermweergave</li> </ul>
 <p><b>Druk op</b></p>	<ul style="list-style-type: none"> <li>• Schakel tussen diafragma en ISO-gevoeligheid<sup>2</sup></li> <li>• Houd ingedrukt om de optie geselecteerd voor  <b>TOETS-/SCHIJFINSTELLINGEN &gt; COMMANDOSCHIJF INSTELLING</b> in het  (setup)-menu te kiezen</li> </ul>	<ul style="list-style-type: none"> <li>• Zoom in op het actieve scherpestelpunt<sup>3</sup></li> <li>• Houd ingedrukt om de scherpestelweergave in handmatige scherpestelmodus te kiezen<sup>3</sup></li> <li>• Zoom tijdens weergave in op het actieve scherpestelpunt</li> </ul>

1 Kan worden gewijzigd met behulp van  **TOETS-/SCHIJFINSTELLINGEN > COMMANDOSCHIJF INSTELLING**.

2 Als de lens is voorzien van een diafragmaring met een „A”- of „C”-stand, moet de diafragmaring in de A- of C-stand staan.

3 Uitsluitend beschikbaar als **SCHERPSTELLOEP** is toegewezen aan een functietoets.

4 Alleen als een waarde anders dan auto is geselecteerd voor sluitertijd.



De draairichting voor de commandoschijven kan worden geselecteerd met  **TOETS-/SCHIJFINSTELLINGEN > RICHTING COMMANDOSCHIJF**.

## Indicatielampje

Camerastatus wordt weergegeven door het indicatielampje.

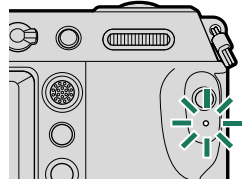

Indicatielampje	Camerastatus
Brandt groen	Scherpstelling vergrendeld.
Knippert groen	Scherpstellings- of korte sluitertijdwaarschuwing. Er kunnen foto's worden gemaakt.
Knippert groen en oranje	<ul style="list-style-type: none"><li>• <b>Camera aan:</b> Opnamebeelden, of beeld ter bevestiging weergegeven na opname met andere optie dan <b>UIT</b> geselecteerd voor <b>SCHEM SET-UP &gt; WEERGAVE</b> (er kunnen extra foto's worden gemaakt).</li><li>• <b>Camera uit:</b> Foto's naar een smartphone of tablet uploaden.*</li></ul>
Brandt oranje	Foto's nemen. Er kunnen momenteel geen extra foto's worden gemaakt.
Knippert rood	Lens- of geheugenfout.

\* Wordt alleen weergegeven als foto's zijn geselecteerd voor uploaden.

- Er kunnen ook waarschuwingen in het scherm verschijnen.
- Het indicatielampje blijft uit terwijl u uw oog tegen de zoeker houdt.
- De optie **FILMINSTELLINGEN > CONTROLELAMPJE** kan worden gebruikt om het lampje (indicator of AF-hulpverlichting) te kiezen dat brandt tijdens filmopnamen en of het lampje knippert of blijft branden.
- Het indicatielampje knippert groen wanneer de weergaveschermen zijn uitgeschakeld tijdens intervalfotografie.

## Het LCD-scherm

Het LCD-scherm kan gekanteld worden voor beter zicht, maar wees voorzichtig om niet in aanraking te komen met de draden of om vingers of andere voorwerpen te beknellen achter het scherm. Het aanraken van de draden kan defecten in de camera veroorzaken.

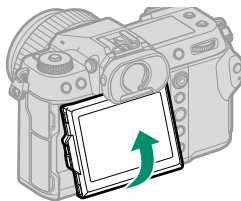

De LCD-monitor functioneert ook als een touchscreen dat gebruikt kan worden voor:

- Touch-fotografie (📖 32)
- Scherpstelveldkeuze (📖 31)
- Functieselectie (📖 34)
- Geopt. filmbedien. 🎮 (📖 33)
- Afspelen (📖 35)

### “Staande” (portret) stand

Bovendien kan het scherm worden gekanteld om foto's onder een hoge of lage hoek te maken wanneer de camera wordt gedraaid om foto's in “staande” (portret) stand te maken.

- Druk op de kantelontgrendeling en kantel het scherm zoals aangeduid in Figuur 1.
- Houd, om opnamen onder een hoge hoek te maken, de camera in de richting zoals aangeduid in Figuur 2.

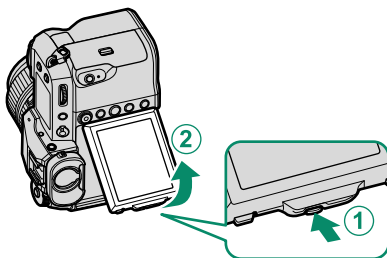

Figuur 1

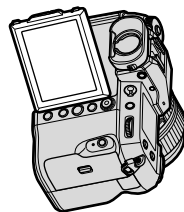

Figuur 2

## De Oogschelp

Om de oogschelp te verwijderen, houd u de knoppen aan beide kanten ingedrukt en schuift u de oogschelp.

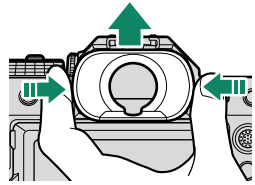

## De Zoeker Scherpstellen

Als de indicators in de zoeker onscherp zijn, plaats dan uw oog tegen de zoeker en draai aan de dioptrieregelaar totdat de weergave scherp in beeld is.

Om de zoeker scherp te stellen:

- 1 Til de dioptrieregelaar op.
- 2 Draai aan de regelaar om de scherpstelling van de zoeker aan te passen.
- 3 Zet de regelaar terug in haar oorspronkelijke positie en zet vast.

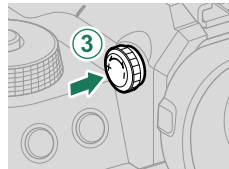
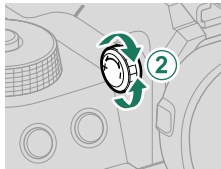
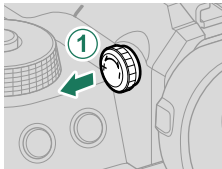

 Til de regelaar op voor gebruik. Het niet in acht nemen van deze voorzorgsmaatregel kan voor een defect aan het product zorgen.

# Cameraschermen

Deze sectie geeft een overzicht van de indicatoren die mogelijk worden weergegeven tijdens het fotograferen.

! Ter illustratie worden displays getoond met alle indicatoren brandend.

## De Elektronische Zoeker

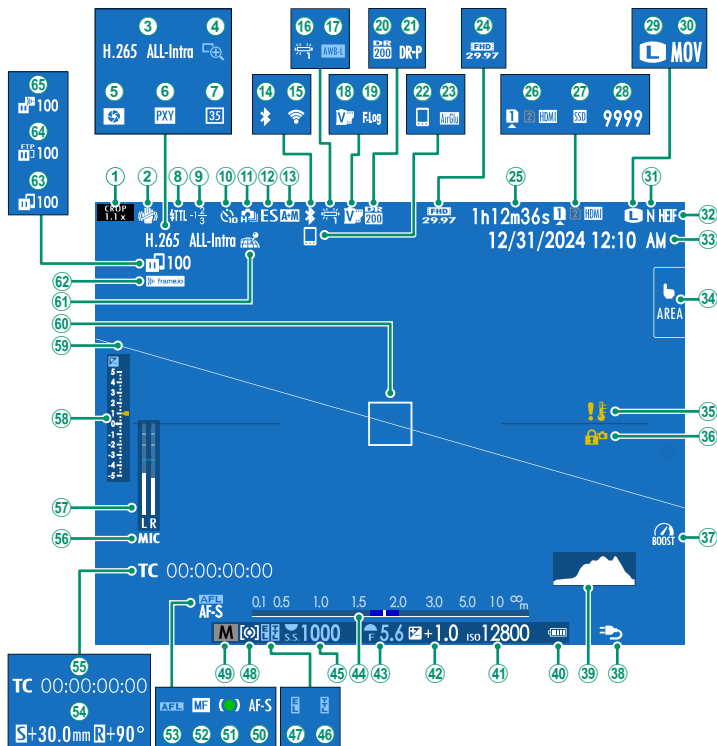

- ① Uitsnedefactor ..... 122      ③ Filmcompressie ..... 122  
 ② IS-modus<sup>2</sup> ..... 121      ④ Scherpstelloep ..... 80, 119



5	Voorbeeld scherptediepte .....	79	35	Temperatuurwaarschuwing .....	44
6	Proxy-instelling (alleen ProRes)		36	Bedieningsvergrendeling <sup>3</sup> .....	135
7	Modus 35mm-formaat .....	121	37	Boostmodus .....	135
8	Flitsmodus (TTL)		38	Voeding .....	48
9	Flitscompensatie		39	Histogram .....	24
10	Zelfontspannerindicator .....	120	40	Batterijniveau	
11	Doorlopende modus		41	Gevoeligheid .....	81
12	Sluitertype .....	120	42	Belichtingscorrectie .....	84
13	AF+MF-indicator <sup>2</sup> .....	119	43	Diafragma .....	59, 61
14	Bluetooth AAN/UIT		44	Afstandsindicator <sup>2</sup> .....	79
15	Draadloze verbinding		45	Sluiterijd .....	57, 61
16	Witbalans .....	116	46	TTL-vergrendeling .....	121
17	AWB-vergrendeling .....	135	47	AE-vergrendeling .....	86, 135
18	Filmsimulatie .....	116	48	Lichtmeting .....	83
19	F-Log/HLG opname .....	122	49	Opnamemodus .....	56
20	Dynamisch bereik .....	116	50	Scherpstelmodus <sup>2</sup> .....	71
21	Prioriteit D-bereik .....	116	51	Scherpstelindicator <sup>2</sup>	
22	Bluetooth-host .....	100	52	Handmatige scherpstelindicator <sup>2</sup> .....	71, 78
23	AirGlu BT-aansluiting		53	AF-vergrendeling .....	86, 135
24	Filmmodus .....	90	54	Verschuivingshoeveelheid/draaihoeveelheid	
25	Beschikbare opnametijd/verstreken opnametijd .....	90	55	Tijdcode .....	127
26	Kaartsleufopties .....	45, 136	56	Invoerkanaal microfoon	
27	SSD-verbindingstatus		57	Opnameniveau <sup>2</sup> .....	126
28	Aantal beschikbare beelden <sup>1</sup>		58	Belichtingsindicator .....	61, 84
29	Beeldgrootte .....	116	59	Virtuele horizon .....	25
30	Bestandsindeling .....	122	60	Scherpstelkader .....	74, 85
31	Beeldkwaliteit .....	116	61	Downloadstatus locatiegegevens .....	100, 136
32	HEIF-formaat .....	116	62	Verbindingsstatus Frame.io .....	137
33	Datum en tijd .....	51, 54, 130	63	Beeldoverdrachtstatus .....	100, 137
34	Touch screen modus .....	31, 119	64	Voortgang FTP-upload .....	137
			65	Voortgang Frame.io-upload .....	137

1 Toont "9999" als er ruimte is voor meer dan 9999 beelden.

2 Niet weergegeven wanneer **AAN** is geselecteerd voor **SCHEM SET-UP > GROTE INDICAT.-MODUS (EVF)**.

3 Weergegeven wanneer bedieningselementen zijn vergrendeld door de knop **MENU/OK** ingedrukt te houden. De bedieningsvergrendeling kan worden beëindigd door de knop **MENU/OK** opnieuw ingedrukt te houden.

## Het LCD-scherm

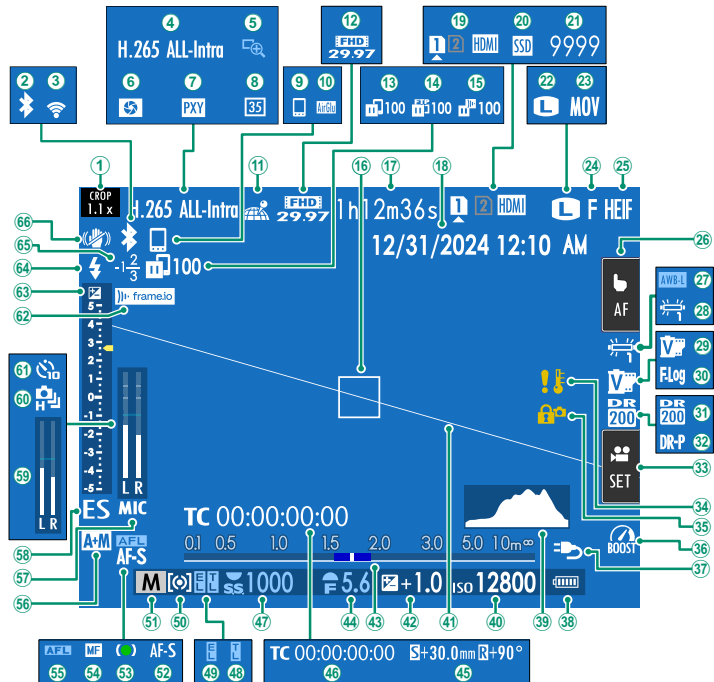

① Uitsnedefactor.....122	⑧ Modus 35mm-formaat.....121
② Bluetooth AAN/UIIT	⑨ Bluetooth-host.....100
③ Draadloze verbinding	⑩ AirGlu BT-aansluiting
④ Filmcompressie.....122	⑪ Downloadstatus locatiegegevens.....100, 136
⑤ Scherpstelloep.....80, 119	⑫ Filmmodus.....90
⑥ Voorbeeld scherptediepte.....79	⑬ Beeldoverdrachtstatus.....100, 137
⑦ Proxy-instelling (alleen ProRes)	⑭ Voortgang FTP-upload.....137

15	Voortgang Frame.io-upload .....	137	41	Virtuele horizon .....	25
16	Scherpstelkader .....	74, 85	42	Belichtingscorrectie .....	84
17	Beschikbare opnametijd/verstreken opnametijd .....	90	43	Afstandsindicator <sup>2</sup> .....	79
18	Datum en tijd .....	51, 54, 130	44	Diafragma .....	59, 61
19	Kaartsleufopties .....	45, 136	45	Verschuivingshoeveelheid/draaihoeveelheid	
20	SSD-verbindingstatus .....		46	Tijdcode .....	127
21	Aantal beschikbare beelden <sup>1</sup> .....		47	Sluitertijd .....	57, 61
22	Beeldgrootte .....	116	48	TTL-vergrendeling .....	121
23	Bestandsindeling .....	122	49	AE-vergrendeling .....	86, 135
24	Beeldkwaliteit .....	116	50	Lichtmeting .....	83
25	HEIF-formaat .....	116	51	Opnamemodus .....	56
26	Touch screen modus <sup>3</sup> .....	31, 119	52	Scherpstelmodus <sup>2</sup> .....	71
27	AWB-vergrendeling .....	135	53	Scherpstelindicator <sup>2</sup> .....	
28	Witbalans .....	116	54	Handmatige scherpstelindicator <sup>2</sup> .....	71, 78
29	Filmsimulatie .....	116	55	AF-vergrendeling .....	86, 135
30	F-Log/HLG opname .....	122	56	AF+MF-indicator <sup>2</sup> .....	119
31	Dynamisch bereik .....	116	57	Invoerkanaal microfoon	
32	Prioriteit D-bereik .....	116	58	Sluitertype .....	120
33	Geopt. filmbedien. <sup>3</sup> .....	33	59	Opnameniveau <sup>2</sup> .....	126
34	Temperatuurwaarschuwing .....	44	60	Doorlopende modus	
35	Bedieningsvergrendeling <sup>4</sup> .....	135	61	Zelfontspannerindicator .....	120
36	Boostmodus .....	135	62	Verbindingsstatus Frame.io .....	137
37	Voeding .....	48	63	Belichtingsindicator .....	61, 84
38	Batterijniveau		64	Flitsmodus (TTL)	
39	Histogram .....	24	65	Flitscompensatie	
40	Gevoeligheid .....	81	66	IS-modus <sup>2</sup> .....	121

1 Toont "9999" als er ruimte is voor meer dan 9999 beelden.

2 Niet weergegeven wanneer **AAN** is geselecteerd voor **SCHEM SET-UP > GROTE INDICAT.-MODUS (LCD)**.

3 Camerafuncties zijn ook toegankelijk via aanraaktoetsen.

4 Weergegeven wanneer bedieningselementen zijn vergrendeld door de knop **MENU/OK** ingedrukt te houden. De bedieningsvergrendeling kan worden beëindigd door de knop **MENU/OK** opnieuw ingedrukt te houden.



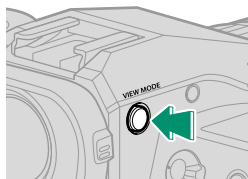

## Een Weergavemodus Kiezen

Druk op de **VIEW MODE**-knop om door de volgende weergavemodi te bladeren. U kunt afzonderlijke weergavemodi kiezen voor opnemen en afspelen.





Gebruik **SCHEM SET-UP > VIEW MODE-INSTELLING** in het instellingenmenu om een weergavemodus te kiezen voor de EVF en de LCD-monitor.

## OPNEMEN

Optie	Beschrijving
 <b>OOGSENSR</b>	De zoeker schakelt in en het LCD-scherm schakelt uit als u uw oog naar de zoeker beweegt; als u uw oog weghaalt, schakelt de zoeker weer uit en het LCD-scherm weer in.
 <b>ALLEEN LCD</b>	LCD-scherm aan, zoeker uit.
 <b>EVF ONLY</b>	Zoeker aan, LCD-scherm uit.
 <b>EVF ONLY</b> + 	Als u uw oog naar de zoeker brengt, schakelt de zoeker in; uw oog weghalen schakelt deze uit. Het LCD-scherm blijft uit.
 +  <b>OOGSENS.+ LCD-BLDWEERG.</b>	Uw oog tegen de zoeker plaatsen tijdens het fotograferen schakelt de zoeker in, maar het LCD-scherm wordt gebruikt voor de weergave van beelden zodra u na het fotograferen uw oog van de zoeker verwijdert. De opties geselecteerd voor <b>SCHEM SET-UP &gt; WEERGAVE</b> zijn van toepassing voor de weergave op het LCD-scherm. Deze instelling kan niet worden geselecteerd tijdens het opnemen van films.

Ga naar **SCHEM SET-UP > VIEW MODE-INSTELLING > OPNAME** in het instellingenmenu en druk op de **Q**-toets om de beschikbare weergavemodi te kiezen.

## AFSPELEN

Optie	Beschrijving
 <b>OOGSENSOR</b>	De zoeker schakelt in en het LCD-scherm schakelt uit als u uw oog naar de zoeker beweegt; als u uw oog weghaalt, schakelt de zoeker weer uit en het LCD-scherm weer in.
 <b>ALLEEN LCD</b>	LCD-scherm aan, zoeker uit.
 <b>EVF ONLY</b>	Zoeker aan, LCD-scherm uit.

### De Oogsensor

- De oogsensor reageert mogelijk op andere objecten dan uw oog of op licht dat direct op de sensor schijnt.
- De oogsensor is niet beschikbaar wanneer het LCD-scherm wordt gekanteld.

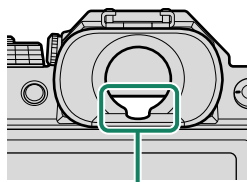

Oogsensor

## Schermhelderheid aanpassen

De helderheid en verzadiging van de zoeker en het LCD-scherm kunnen worden aangepast met behulp van de items in het **SCHEM SET-UP**-menu. Kies **EVF-HELDERHEID** of **EVF KLEUR** om de helderheid of verzadiging van de zoeker aan te passen, **LCD-HELDERHEID** of **LCD KLEUR** om hetzelfde te doen voor het LCD-scherm.

## Schermmrotatie

Als **AAN** is geselecteerd voor **SCHEM SET-UP > AUTOROTATIE DISPLAYS**, draaien de indicatoren in de zoeker en het LCD-scherm automatisch om zich aan de richting van de camera aan te passen.

## De DISP/BACK-knop

De **DISP/BACK**-knop regelt het weergeven van de indicatoren in de zoeker en op het LCD-scherm.

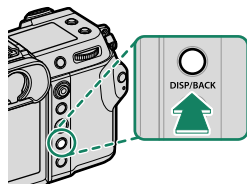

 Indicatoren voor de EVF en LCD moeten apart worden geselecteerd. Om de EVF-weergave te kiezen, plaats u uw oog op de zoeker terwijl u de **DISP/BACK**-knop gebruikt.

## Zoeker

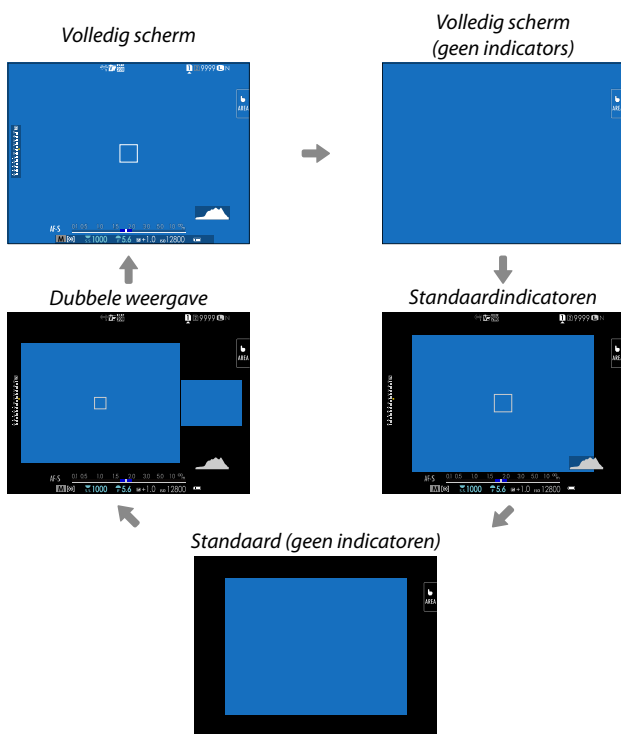

 De dubbele weergave is alleen beschikbaar bij het maken van foto's met handmatige scherpstelling.

## LCD-scherm

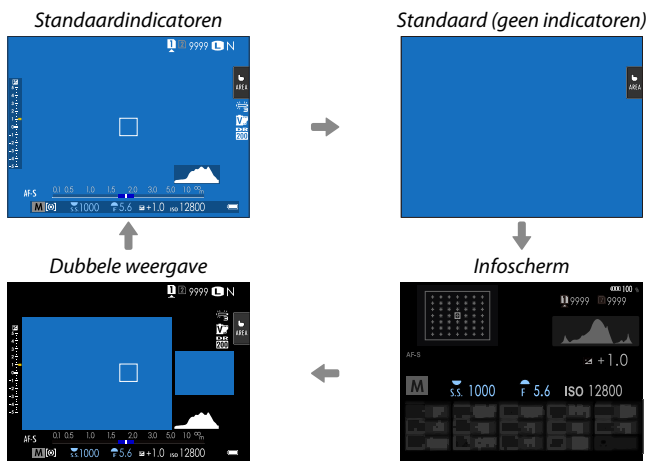

 De dubbele weergave is alleen beschikbaar tijdens handmatige scherpstelling.

### De dubbele weergave

De dubbele weergave bestaat uit een groot volledig scherm en een kleinere close-up van het scherpstelgebied.



## Weergaveindicatoren aanpassen

Gebruik  **SCHERM SET-UP > DISP. INST. OP MAAT** om de items te selecteren die op het volledige scherm en de standaardindicatoerschermen worden weergegeven.

### 1 Selecteer **DISP. INST. OP MAAT**.

Selecteer  **SCHERM SET-UP > DISP. INST. OP MAAT** in het instellingenmenu.

### 2 Kies items.

Markeer items en druk op **MENU/OK** om te selecteren of te deselecteren.

- COMPRICHTL.
- FOCUSFRAME
- FOCUS-INDICATOR
- AF-AFSTANDSINDICATOR
- MF-AFSTANDSINDICATOR
- HISTOGRAM
- LIVEWEERG. HOOGTEPUNTALARM
- OPNAMEMODUS
- DIAFR/S-SNELHEID/ISO
- INFORMATIE-ACHTERGROND
- Belichtingscomp. (Getal)
- Belichtingscomp. (Schaal)
- FOCUSMODUS
- LICHTMEETSISTEEM
- SLUITERTYPE
- FLITSLICHT
- DOORLOPENDE MODUS
- DUAL BEELDSTABILISATIEMOD.
- TOUCH SCREEN MODUS
- WITBALANS
- FILMSIMULATIE
- DYNAMISCH BEREIK
- BOOST-MODUS
- VERSCHUIVING HOEVEELHEID VAN T/S LENS
- DRAAI HOEVEELHEID T/S LENS
- REST. BEELDIES
- BEELDFORM/-KWALITEIT
- FILMMODUS & OPNAMETIJD
- MODUS 35mm-FORMAAT
- COMMUNICATIESTATUS
- MICROFOONGELUID
- BEGELEIDINGSBERICHT
- GEEN OPSLAGMEDIA WAARSCHUWING
- DATUM/TIJD
- ACCUNIVEAU
- FRAMINGKADER

### 3 Druk op **DISP/BACK** om de wijzigingen op te slaan.

## Framingkader

Schakel **FRAMINGKADER** in om de randen van het beeld makkelijker zichtbaar te maken tegen donkere achtergronden.

## Histogrammen

Histogrammen geven de verdeling van de tinten in de foto weer. De horizontale as geeft de helderheid weer, de verticale as het aantal pixels.

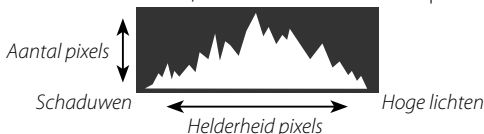

- **Optimale belichting:** Pixels zijn als een gelijkmatige kromme verdeeld over alle tinten.
- **Overbelicht:** Pixels bevinden zich in groepjes aan de rechterzijde van de grafiek.
- **Onderbelicht:** Pixels bevinden zich in groepjes aan de linkerkant van de grafiek.

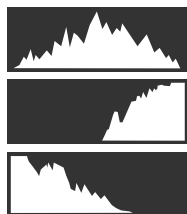

Voor het bekijken van afzonderlijke RGB-histogrammen en een scherm met delen van het beeld die bij de huidige instellingen overbelicht worden, geschoven over het beeld dat door het objectief te zien is, drukt u op de functietoets waaraan **HISTOGRAM** is toegewezen.

- ① Overbelichte gebieden knippen
- ② RGB-Histogrammen

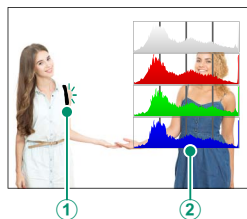

## Virtuele horizon

Controleer of de camera recht staat. Het weergavetype kan worden geselecteerd met behulp van **SCHEM SET-UP > INSTELLING ELEKTRONISCH NIVEAU**. Gebruik de virtuele horizon om de camera recht te zetten wanneer deze op een statief of iets dergelijks wordt bevestigd.

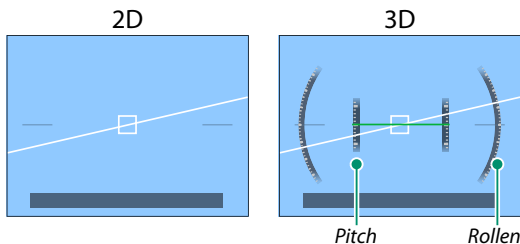

- **UIT:** De virtuele horizon wordt niet weergegeven.
- **2D:** Een witte lijn toont de mate waarin de camera naar links of rechts is gekanteld. De lijn wordt groen wanneer de camera recht staat. De lijn kan verdwijnen als de camera naar voren of achteren kantelt.
- **3D:** Het display toont of de camera naar links of rechts en naar voren of achteren is gekanteld.

**SCHAKELAAR ELEKTRONISCH NIVEAU** kan worden toegewezen aan een functiekноп en de knop die vervolgens wordt gebruikt om te schakelen tussen de 2D- en 3D-displays.

## De secundaire LCD-monitor

De instellingen die kunnen worden weergegeven op de secundaire LCD-monitor zijn onder andere sluitertijd, diafragma en ISO-gevoeligheid.

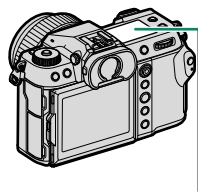

Secundaire LCD-monitor

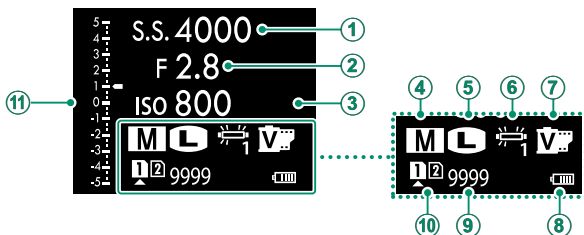

### Standaard

① SLUITERSNELHEID	⑦ FILMSIMULATIE
② DIAFRAGMA	⑧ BATTERIJNIVEAU
③ ISO	⑨ R. FRAME
④ OPNAMEMODUS	⑩ SLEUFOPTIES
⑤ BEELDGROOTTE*	⑪  Schl
⑥ WITBALANS	

\* Gewijzigd in **FILMMODUS** in filmmodus.

De instellingen die worden weergegeven kunnen worden geselecteerd met behulp van **SCHERM SET-UP** > **INSTELLING SUBMONITOR**.

## Bladeren door de indicatoren op de secundaire LCD-monitor

De indicatoren weergegeven op de secundaire LCD-monitor wijzigen telkens wanneer de modusknop op de secundaire LCD-monitor wordt ingedrukt.

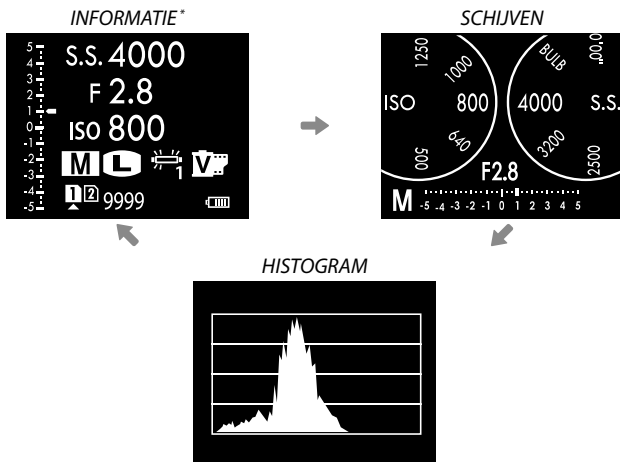
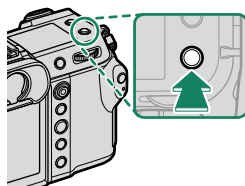

\* Geeft filminformatie weer in filmstand.

**De achtergrondlichtknop secundaire monitor**

Om het achtergrondlicht van de secundaire LCD-monitor in te schakelen als u de secundaire LCD-monitor te donker vindt om te kunnen lezen, drukt u op de achtergrondlichtknop secundaire monitor. Druk nogmaals op de knop om het achtergrondlicht uit te schakelen.

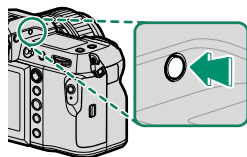
**Achtergrondkleur**

De achtergrondkleur (zwart of wit) voor de secundaire LCD-monitor kan worden geselecteerd met behulp van de optie **SCHEM SET-UP > ACHTERGR. KLEUR SUBMONITOR** in het (setup) menu. Merk op dat een witte achtergrond wordt weergegeven wanneer de achtergrondverlichting van de secundaire LCD-monitor aan is.





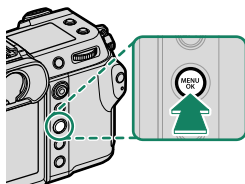







## De Menu's Gebruiken

Druk op **MENU/OK** om de menu's weer te geven.

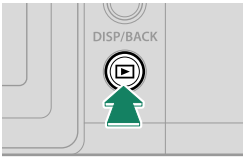

### De menu's

Tijdens fotografie, het opnemen van filmpjes en het afspelen worden er verschillende menu's weergegeven.

Opname	 <p><b>MOVIE ● ● STILL</b></p> <p><b>STILL/MOVIE-modusschakelaar gedraaid naar STILL</b></p>	 	 <p>INSTELLINGEN BEELDQUALITEIT 1/4</p> <ul style="list-style-type: none"><li>BEELDGROOTTE</li><li>BEELDQUALITEIT</li><li>RAW OPNAME</li><li>JPEG/HEIF SELECTEREN</li><li>FILMSIMULATIE</li><li>MONOCHROOM KLEUR</li><li>KORRELEFFECT</li><li>CHROOM KLEUREFFECT</li></ul> <p>VERLATEN</p>
	 <p><b>MOVIE ● ● STILL</b></p> <p><b>STILL/MOVIE-modusschakelaar gedraaid naar MOVIE</b></p>	 	 <p>FILMINSTELLINGEN 1/3</p> <ul style="list-style-type: none"><li>LUST FILMINSTELLINGEN</li><li>FILMMODUS</li><li>ZELFONTSPANNER</li><li>INSTELLING MEDIA-OPN.</li><li>INSTELLING HDMI-UITVOER</li><li>VERGR. BIJSN. FILM REP</li><li>F-Log/HLG OPNAME</li><li>INSTELLING GEGEVENSNIJVEAU</li></ul> <p>VERLATEN</p>
Afspelen	 <p><b>DISP/BACK</b></p> <p><b>Tijdens afspelen</b></p>	 	 <p>MENU VOOR HERBEKIJKEN 1/3</p> <ul style="list-style-type: none"><li>WISSELSLEUF</li><li>RAW-CONVERSIE</li><li>CONV. HEIF NAAR JPEG/TIFF</li><li>WISSEN</li><li>TEGELIJK WISSEN</li><li>BEELDUITSNEDE</li><li>NIEUW FORMAAT</li><li>BEVEILIGEN</li></ul> <p>VERLATEN</p>

## Een menutab selecteren

Om in de menu's te navigeren:

- 1 Druk op **MENU/OK** om de menu's weer te geven.

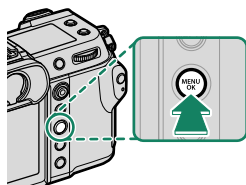

- 2 Druk de scherpstellingstok (scherpstelhendel) naar links om het tabblad voor het huidige menu te markeren.

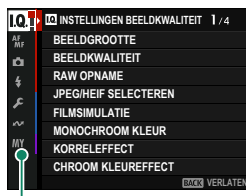

Tabblad

- 3 Duw de scherpstellingstok omhoog of omlaag om het tabblad met het gewenste item te markeren.
- 4 Duw de scherpstellingstok naar rechts om de cursor in het menu te plaatsen.

 Gebruik de voorste commandoschijf om menutabbladen te selecteren of door menu's te bladeren en de achterste commandoschijf om menu-items te markeren.



## Touch screen modus

De LCD-monitor functioneert ook als een touchscreen.

### Opname-aanraaktoetsen

Selecteer, om aanraakbedieningen in te schakelen, **AAN** voor **TOETS-/SCHIJFINSTELLINGEN > TOUCH SCREEN INSTELLINGEN > INSTELL. AANRAAKSCHERM.**

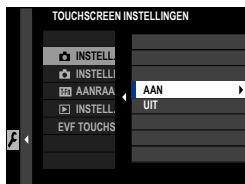

### EVF

De LCD-monitor kan worden gebruikt om het scherpstelveld te selecteren terwijl foto's worden gekadreed in de elektronische zoeker (EVF). Gebruik **TOETS-/SCHIJFINSTELLINGEN > TOUCH SCREEN INSTELLINGEN > EVF TOUCHSCREENGEBD INST.** om het gebied van de monitor te kiezen dat voor aanraakbedieningen wordt aangewend.

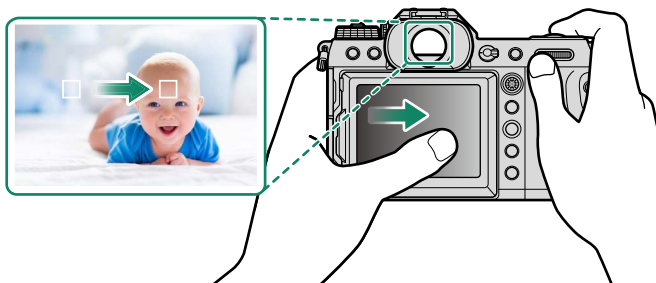



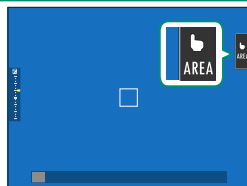

- Wanneer **GEZICHTSHERKENNING AAN** is geselecteerd voor **AF/MF INSTELLINGEN > INST. GEZICHTS-/OOGHERKEN.**, kunt u het gezicht kiezen dat voor scherpstelling wordt gebruikt.
- U kunt het type onderwerp kiezen waarop de camera met voorkeur scherpstelt wanneer **ONDERWERPDETECTIE AAN** is geselecteerd voor **AF/MF INSTELLINGEN > INSTELLING ONDERWERPDETECTIE.**

## LCD-scherm

De uitgevoerde bewerking kan worden geselecteerd door op de touchscreenmodus indicator op het scherm te tikken. Aanraakbedieningen kunnen worden gebruikt voor de volgende bewerkingen:



Modus	Beschrijving
 <b>AF</b> ↓ ↑  <b>AF OFF</b>	<ul style="list-style-type: none"><li>• In scherpstelmodus <b>S</b> (AF-S) stelt de camera scherp wanneer u op uw onderwerp in de weergave tikt. De scherpstelling vergrendelt bij de huidige afstand totdat u op het pictogram <b>AF OFF</b> tikt.</li><li>• In scherpstelmodus <b>C</b> (AF-C) start de camera met scherpstellen wanneer u op uw onderwerp in de weergave tikt. De camera blijft de scherpstelling aanpassen voor veranderingen in de afstand tot het onderwerp totdat u op het pictogram <b>AF OFF</b> tikt.</li><li>• In handmatige scherpstelmodus (MF) kunt u op de weergave tikken om op het geselecteerde onderwerp scherp te stellen met behulp van autofocus.</li></ul>
 <b>GEBIED</b>	Tik om een punt voor de scherpstelstand of zoom te selecteren. Het scherpstelkader zal zich verplaatsen naar het geselecteerde punt.
 <b>UIT</b>	Aanraakschermmodus uit.

- Het gedrag van het aanraakscherm varieert afhankelijk van de AF-modus.
- Verschillende aanraakbedieningen worden gebruikt tijdens scherpstelzoom.



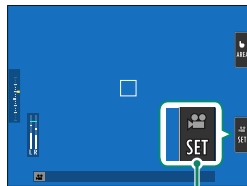

- Om de aanraaktoetsen uit te schakelen en de touchscreenmodusindicator te verbrengen, selecteert u **UIT** voor **TOETS-/SCHIJFINSTELLINGEN > TOUCH SCREEN INSTELLINGEN > INSTELL. AANRAAKSCHERM**.
- De aanraaktoetsinstellingen kunnen worden aangepast met behulp van **AF/MF INSTELLINGEN > TOUCH SCREEN MODUS**.

## GEOPT. FILMBEDIEN.

Het selecteren van **AAN** voor **FILMINSTELLINGEN > GEOPT. FILMBEDIEN.**  of het tikken op de geopt. filmmodus-knop in de opname-display optimaliseert de commando-knoppen en tiptoetsen voor filmopname. Dit kan worden gebruikt om te voorkomen dat camerageluiden worden opgenomen tijdens het filmen.



*Geopt. filmmodus-knop*

- SLUITERTIJD
- DIAFRAGMA
- COMPENSATIE BELICHTING
-  ISO
- AANP. INTERN MIC.-NIVEAU/  
AANP. EXTERN MIC.-NIVEAU
- WINDFILTER
- VOLUME HOOFDTELEFOON
-  FILMSIMULATIE
-  WITBALANS
-  BEELDSTABIL.-MODUS
-  BOOST BEELDSTABIL.MOD

-  • Door geopt. filmbedien. in te schakelen, wordt de diafragmaring uitgeschakeld.
- Wanneer de geopt. filmbedien. is ingeschakeld, kan de modusknop voor geopt. filmbedien. worden gebruikt om de opname-instellingen te wijzigen of de geopt. filmbedien. uit te schakelen.
- **AANP. EXTERN MIC.-NIVEAU** kan alleen worden ingesteld wanneer een externe microfoon is aangesloten.

## Aanraakfunctie

Functies kunnen aan de volgende veegbewegingen worden toegewezen op eenzelfde manier als de functieknoppen:

- Veeg omhoog: **T-Fn1**
- Veeg naar links: **T-Fn2**
- Veeg naar rechts: **T-Fn3**
- Veeg omlaag: **T-Fn4**

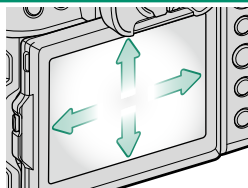

- In sommige gevallen geven aanraakveegbewegingen een menu weer; tik om de gewenste optie te selecteren.

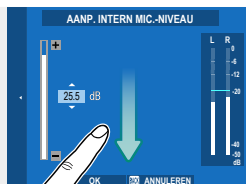

- Aanraakfunctiebewegingen zijn standaard uitgeschakeld. Om aanraakfunctiebewegingen in te schakelen, selecteer **AAN** voor **TOETS-/SCHIJFINSTELLINGEN > TOUCH SCREEN INSTELLINGEN > T-Fn AANRAAKFUNCTIE**.

## Touchscreen knoppen terugkijken

Als AAN is geselecteerd voor **TOETS-/SCHIJFINSTELLINGEN** > **TOUCH SCREEN INSTELLINGEN** > **INTELL.**

**AANRAAKSCHERM**, kunnen aanraaktoetsen worden gebruikt voor de volgende afspreekbewerkingen:

- **Veeg:** Veeg uw vinger langs het scherm om andere foto's te bekijken.



- **Zoom:** Plaats twee vingers op het scherm en beweeg ze uit elkaar om in te zoomen.



- **Knijp:** Plaats twee vingers op het scherm en beweeg ze naar elkaar toe om uit te zoomen.



 Foto's kunnen uitgezoomd worden tot de gehele afbeelding zichtbaar is, maar niet verder dan dat.

- **Dubbele klik:** Tik twee keer op de weergave om op het scherpstelpunt in te zoomen.



- **Blader:** Bekijk andere delen van de foto tijdens terugspiegelzoom.





## Eerste stappen

# 2

## De draagriem bevestigen

Bevestig de draagriem.

Bevestig de draagriem aan de twee draagriemclips zoals hieronder aangeduid.

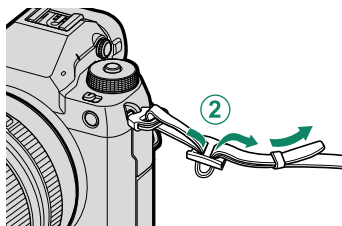
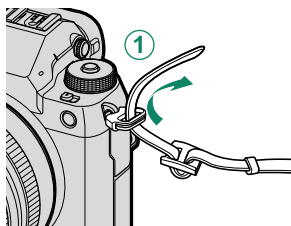

**!** Zorg ervoor dat de draagriem goed vastzit om te voorkomen dat de camera valt.



## Een lens bevestigen

De camera kan gebruikt worden met lenzen voor het FUJIFILM G-bevestigingspunt.

Verwijder de behuizingdop van de camera en de achterste dop van de lens. Plaats de lens op het bevestigingspunt, houd de markering op de lens en de camera op één lijn (1) en draai vervolgens langzaam aan de lens in de richting van de pijl totdat deze op zijn plaats klikt (2).

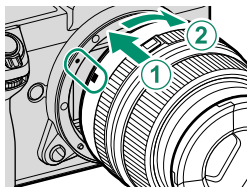

- ! Zorg dat stof of andere vreemde materialen niet in de camera komt bij het bevestigen van lenzen.
- Let op dat u de interne delen van de camera niet aanraakt.
- Draai aan de lens tot deze goed vastklikt.
- Druk niet op de ontspanknop van de lens tijdens het bevestigen van de lens.

### Lenzen verwijderen

Schakel, om de lens te verwijderen, de camera uit en druk vervolgens op de ontspanknop van de lens (1) en draai langzaam aan de lens zoals aangeduid (2).

- ! Om te voorkomen dat stof zich ophoopt op de lens of in de camera, plaatst u de lenscappen en de behuizingdop van de camera terug wanneer de lens niet is bevestigd.

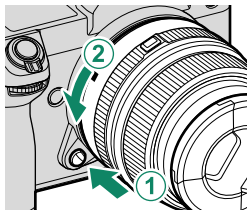

### Lenzen en andere optionele accessoires

De camera kan gebruikt worden met lenzen en accessoires voor het FUJIFILM G-bevestigingspunt.

-  Neem de volgende voorzorgsmaatregelen in acht bij het bevestigen of verwijderen (verwisselen) van lenzen.
- Controleer of er geen stof of andere vreemde materialen op de lenzen aanwezig is.
  - Verwissel lenzen niet in direct zonlicht of onder een heldere lichtbron. Licht dat rechtstreeks in de binnenkant van de camera is gericht, kan storingen veroorzaken.
  - Bevestig de lensdoppen voordat lenzen worden verwisseld.
  - Draai niet aan de lens terwijl u bewegende delen van de camera vasthoudt, zoals de diafragmaring.
  - Raadpleeg de gebruiksaanwijzing die bij het objectief werd geleverd voor informatie over het gebruik.

## De batterij plaatsen

Plaats de batterij in de camera zoals hieronder beschreven.

- 1 Open de kap van het batterijvak.**  
Schuif de vergrendeling van het klepje van het batterijcompartiment zoals getoond en open het klepje.

- ⚠ • Open de kap van het batterijvak niet wanneer de camera is ingeschakeld. Het niet in acht nemen van deze voorzorgsmaatregel kan beschadiging van fotobestanden of geheugenkaarten tot gevolg hebben.
- Gebruik niet te veel kracht wanneer u de kap van het batterijvak opent of sluit.

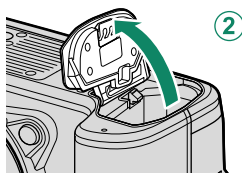
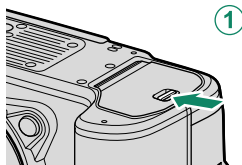

- 2 Plaats de batterij zoals afgebeeld.**

- ⚠ • Plaats de batterij in de aangegeven richting. *Oefen geen kracht uit of probeer niet de batterij achterstevoren of ondersteboven te plaatsen.*
- Controleer of de batterij stevig vastzit.

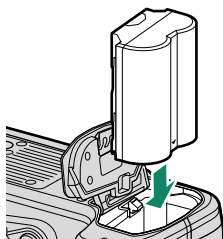

### 3 Sluit de kap van het batterijvak. Sluit en vergrendel de kap.

**!** Als de kap niet dicht kan, controleert u of de batterij in de juiste richting is geplaatst. Probeer de kap niet dicht te forceren.

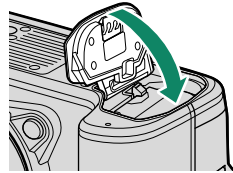

#### De batterij verwijderen

Voordat u de batterij verwijdert, *schakelt u de camera uit* en opent u de kap van het batterijencompartiment.

Druk de batterijvergrendeling opzij en laat de batterij uit de camera glijden zoals getoond om de batterij te verwijderen.

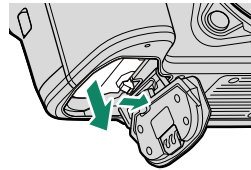

**!** De batterij kan warm worden bij gebruik in omgevingen met hoge temperaturen. Wees voorzichtig bij het verwijderen van de batterij.

## Geheugenkaarten plaatsen

Foto's worden opgeslagen op geheugenkaarten (afzonderlijk verkrijgbaar).

 De camera kan worden gebruikt met twee kaarten, één in elk van de twee sleuven.

### 1 Open de kap van de geheugenkaartsleuf.

Ontgrendel en open de kap.

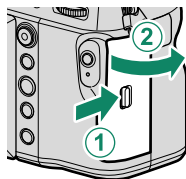

 *Voorkom dat de camera wordt uitgeschakeld of dat de geheugenkaart wordt verwijderd terwijl de camera bezig is met het formatteren van de geheugenkaart of met het wegschrijven of wissen van gegevens. Het niet in acht nemen van deze voorzorgsmaatregel kan de kaart beschadigen.*

### 2 Plaats de geheugenkaart.

Houd de kaart in de getoonde richting en schuif deze in het apparaat totdat deze aan de achterkant van de sleuf vastklikt. Sluit en vergrendel de afdekkap van de geheugenkaartsleuf.

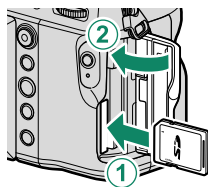

 Controleer of de kaart in de juiste richting is geplaatst; steek de kaart er niet onder een hoek in en oefen geen kracht uit.

## Het verwijderen van geheugenkaarten

Schakel de camera uit en open het afdekkapje van de geheugenkaartsleuf. Werp de kaart uit door deze met een vinger in te drukken en dan langzaam los te laten; de kaart kan dan met de hand worden verwijderd.

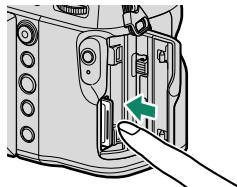

- Druk op het midden van de kaart.
- Het plotseling verwijderen van uw vinger van de kaart kan ertoe leiden dat de kaart uit de sleuf valt. Verwijder uw vinger langzaam.
- Als de camera een !-pictogram weergeeft, is de geheugenkaart mogelijk heet. Wacht tot de kaart is afgekoeld voordat u deze verwijdert.

## Twee kaarten gebruiken

De camera kan worden gebruikt met twee kaarten, één in elk van de twee sleuven. Bij de standaardinstellingen worden foto's alleen opgeslagen op de kaart in de tweede sleuf wanneer de kaart in de eerste sleuf vol is. Dit kan worden gewijzigd met

**OPSLAAN SET-UP > INSTELLING KAARTSLEUF.**

Optie	Beschrijving	Weergave
<b>SEQUENTIEEL</b> (standaard)	De kaart in de tweede sleuf wordt alleen gebruikt wanneer de kaart in de eerste sleuf vol is. Wanneer de tweede sleuf is geselecteerd voor <b>OPSLAAN SET-UP &gt; SLEUF SEL. (SEQUENTIEEL)</b> , zal de opname beginnen op de kaart in de tweede sleuf en schakelt over naar de eerste sleuf wanneer de kaart in de tweede sleuf vol is.	
<b>BACK-UP</b>	Elke foto wordt tweemaal opgenomen, eenmaal op elke kaart.	
<b>SEPARATE</b>	RAW-foto's worden op de kaart in de eerste sleuf opgeslagen en JPEG- of HEIF-foto's op de kaart in de tweede sleuf. Deze instelling wordt alleen van kracht wanneer <b>SUPER FINE+RAW</b> , <b>FINE+RAW</b> of <b>NORMAL+RAW</b> is geselecteerd voor <b>INSTELLINGEN BEELDKWALITEIT &gt; BEELDKWALITEIT</b> .	 <i>RAW+JPEG</i>  <i>RAW+HEIF</i>

De kaart gebruikt voor het opslaan van films kan worden geselecteerd met **FILMINSTELLINGEN > INSTELLING MEDIA-OPN..**

## De batterij opladen

Om veiligheidsredenen is de batterij bij verzending uit de fabriek niet opgeladen. De camera werkt niet als de batterij niet is opgeladen; laad de batterij voor gebruik op. Voordat u de batterij oplaadt, moet de camera worden uitgeschakeld.

- ! Een NP-W235 oplaadbare batterij wordt meegeleverd met de camera.
- Het opladen duurt ongeveer 180 minuten.

### 1 Sluit de plugadapter aan op de netspanningsadapter.

Sluit de plugadapter aan zoals aangegeven, en zorg ervoor dat die volledig op zijn plaats is ingestoken en klikt op de contactklemmen van de netspanningsadapter.

- ! • De meegeleverde stekkeradapter is uitsluitend bedoeld voor gebruik met de AC-5VJ-netstroomadapter. Gebruik de stekkeradapter niet met andere apparaten.
- De vorm van de stekkeradapter verschilt afhankelijk van het land van verkoop.

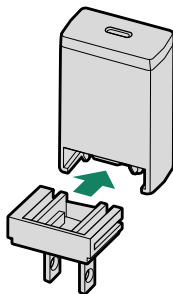

### 2 Laad de batterij op.

Steek de netstroomadapter in een stopcontact binnenshuis (①) en sluit de camera vervolgens aan op de meegeleverde netstroomadapter met behulp van de meegeleverde USB-kabel (②).

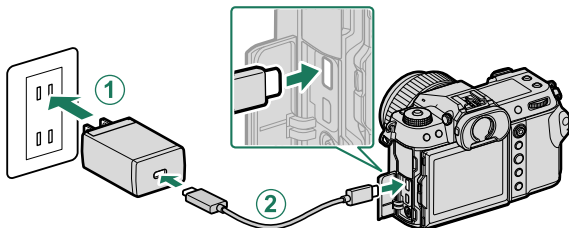

- ! • Sluit de kabel aan op de USB-aansluiting van de camera (Type-C).
- Let op dat u de stekkers volledig in de aansluitingen steekt.



**Oplaadstatus**

Het indicatorlampje toont als volgt de laadstatus van de batterij:

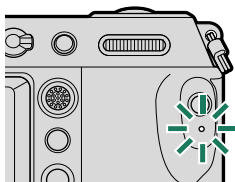

Indicatielampje	Laadtoestand
Aan	Batterij wordt opgeladen
Uit	Opladen voltooid
Knippert	Laadfout



- De meegeleverde netstroomadapter is compatibel met stroomvoorzieningen van 100 tot 240 V (voor overzees gebruik is een stekkeradapter vereist).
- Gebruik de netstroomadapter of USB-kabel niet met andere apparaten, want dit kan een defect veroorzaken.
- Bevestig geen etiketten of andere voorwerpen op de batterij. Het niet in acht nemen van deze voorzorgsmaatregel kan het verwijderen van de batterij uit de camera onmogelijk maken.
- Voorkom dat de batterijpolen worden kortgesloten. Anders kan de batterij oververhit raken.
- Lees de voorzorgsmaatregelen in “De batterij en voedingsbron”.
- Gebruik uitsluitend echte Fujifilm oplaadbare batterijen die voor gebruik in deze camera goedgekeurd zijn. Anders kan de batterij en/of de batterijlader defect raken.
- Probeer niet de labels van de batterij te halen of de behuizing te openen.
- Een batterij die niet wordt gebruikt, verliest langzaam haar lading. Laad de batterij een of twee dagen vóór gebruik op.
- Als de batterij niet kan opladen, heeft deze het einde van haar levensduur bereikt en moet deze worden vervangen.
- Trek de stekker van de adapter uit het stopcontact wanneer de adapter niet in gebruik is.
- Als de batterij lange tijd niet wordt opgeladen, kan het zijn dat de kwaliteit achteruitgaat of dat deze niet langer kan worden opgeladen. Laad de batterij regelmatig op.
- Verwijder vuil van de batterijpolen met een schone, droge doek. Neemt u deze voorzorgsmaatregel niet in acht, dan kan de batterij mogelijk niet worden opgeladen.
- Merk op dat de oplaadtijden toenemen bij lage temperaturen.
- Het selecteren van **AAN** voor **Bluetooth-/SMARTPHONE-INST.** > **Bluetooth AAN/UIT** in het netwerk/USB-instellingenmenu verhoogt het gebruik van de batterij.



- Als de camera wordt ingeschakeld tijdens het opladen, zal het opladen worden beëindigd en in plaats daarvan zal de USB-aansluiting worden gebruikt om de camera te voeden. Het batterijniveau begint geleidelijk te dalen.
- De camera geeft een “voeding”-pictogram weer wanneer de stroomvoorziening via USB verloopt.



### Opladen via de computer

De camera kan worden opgeladen via USB. Opladen via USB is beschikbaar met computers met een door de fabrikant erkend besturingssysteem en USB-interface.

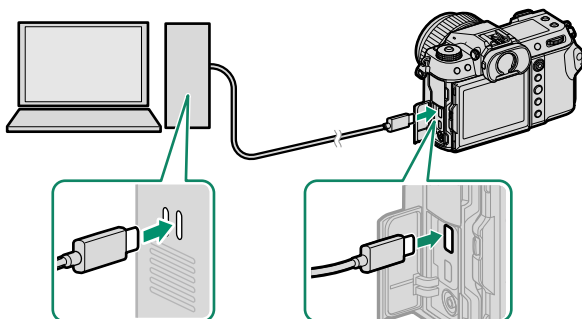

*Schakel de computer tijdens het opladen niet uit.*

- ❗ • De batterij laadt niet op terwijl de camera is ingeschakeld.
- Sluit de meegeleverde USB-kabel aan.
- Sluit de camera rechtstreeks aan op de computer; maak geen gebruik van een USB-hub of toetsenbord.
- Het laden stopt zodra de computer naar de slaapstand gaat. Activeer, om het opladen te hervatten, de computer en koppel de USB-kabel los en weer aan.
- Het opladen kan mogelijk niet worden ondersteund, afhankelijk van het computermodel, computerinstellingen en de huidige toestand van de computer.
- Het opladen van de batterij duurt ongeveer 600 minuten met een laadinput van 5 V/500 mA.

## De camera in- en uitschakelen

Gebruik de **ON/OFF**-schakelaar om de camera in en uit te schakelen.

Schuif de schakelaar naar **ON** om de camera in te schakelen, of naar **OFF** om de camera uit te schakelen.

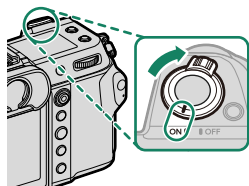

**!** Vingervlekken en vuil op de lens of de zoeker zijn van invloed op de kwaliteit van de foto's of het zicht door de zoeker. Zorg dat de lens en de zoeker schoon blijven.

- ▶** Door op de **▶**-knop te drukken tijdens het fotograferen, begint het afspelen.
- Druk de ontspanknop half in om terug te keren naar de opnamemodus.
- De camera wordt automatisch uitgeschakeld als er geen handelingen worden uitgevoerd gedurende de geselecteerde tijdsduur voor **STROOMBEHEER > UITSCHAKELEN**. Druk de ontspanknop half in of draai de **ON/OFF**-schakelaar naar **OFF** en vervolgens weer naar **ON** om de camera opnieuw aan te zetten nadat deze automatisch werd uitgeschakeld.

## Basisinstellingen

Wanneer u de camera de eerste keer aanzet, kunt u een taal kiezen en de cameraklok instellen. Volg de stappen hieronder wanneer u de camera de eerste keer aanzet.

### 1 Schakel de camera in.

Een taalkeuzedialogvenster zal worden weergegeven.

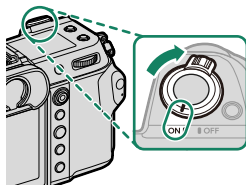

### 2 Kies een taal.

Markeer een taal en druk op **MENU/OK**.

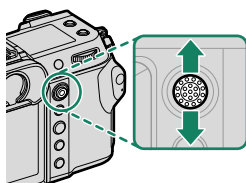

### 3 Kies een tijdzone.

Wanneer u daarom wordt gevraagd, kiest u een tijdzone en schakelt u zomertijd in of uit met de scherpstelingstok (scherpstelhendel), markeer vervolgens **INSTELLEN** en druk op **MENU/OK**.



 Om deze stap over te slaan, druk op **DISP/BACK**.

#### 4 Stel de klok in.

Druk op **MENU/OK** om verder te gaan naar de volgende stap.



#### 5 Bekijk informatie op de smartphone-app.

- De camera geeft een QR-code weer die u met uw smartphone kunt scannen om een website te openen waar u de smartphone-app kunt downloaden.
- Druk op **MENU/OK** om verder te gaan naar de volgende stap.

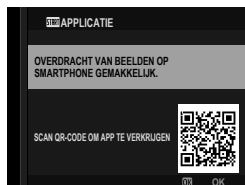

 Gebruik de smartphone-app om foto's van de camera te downloaden of de camera op afstand te bedienen (📖 100).

#### 6 Kies een **AUTOM. ENERGIE UIT TEMP.**

- De geselecteerde instelling bepaalt de temperatuur waarbij de camera automatisch uitschakelt.
- Druk op **MENU/OK** om de opnameweergave te verlaten.



#### 7 Selecteer **GEBRUIKERSINSTELLINGEN** > **FORMATTEREN** in het tabblad (**INSTALLATIE**).

 Nieuwe geheugenkaarten moeten vóór het eerste gebruik worden geformatteerd en alle geheugenkaarten die in een computer of ander apparaat zijn gebruikt, moeten ook weer worden geformatteerd.

#### 8 Markeer de sleuf die de kaart bevat die u wenst te formatteren en druk op **MENU/OK**.

- 9 Er wordt een bevestigingsvenster weergegeven. Om de geheugenkaart te formatteren, markeert u **OK** en drukt u op **MENU/OK**.





 Om af te sluiten zonder de geheugenkaart te formatteren, selecteert u **ANNULEREN** of drukt u op **DISP/BACK**.

-  • Alle gegevens —inclusief beveiligde foto's— worden van de geheugenkaart gewist. Vergeet niet belangrijke foto's eerst naar een computer of ander opslagapparaat te kopiëren.
- Open het batterijvak niet tijdens het formatteren.
-  • De menu-indeling kan ook worden weergegeven door het midden van de achterste commandoschijf ingedrukt te houden terwijl u de knop  ingedrukt houdt.
- Als er gedurende langere tijd geen batterij in de camera zit, wordt de cameraklok teruggezet en wordt het taalkeuzevenster weergegeven wanneer de camera wordt ingeschakeld.

## Een andere taal kiezen

Om de taal te wijzigen:

- 1 Geef taalopties weer.**  
Selecteer  **GEBRUIKERSINSTELLINGEN** >  **言語/LANG.**.
- 2 Kies een taal.**  
Markeer de gewenste optie en druk op **MENU/OK**.

## De tijd en datum veranderen

Om de cameraklok in te stellen:

- 1 Geef DATUM/TIJD-opties weer.**  
Selecteer  **GEBRUIKERSINSTELLINGEN** > **DATUM/TIJD**.
- 2 Stel de klok in.**  
Duw de scherpstellingstok (scherpstelhendel) naar links of rechts om het jaar, de maand, de dag, het uur of de minuut te markeren en duw omhoog en omlaag om te veranderen. Druk op **MENU/OK** om de klok in te stellen.



# Foto's maken en bekijken

# 3

## P-, S-, A- en M-modi

P-, S-, A- en M-modi bieden u verschillende controleknoppen over sluitertijd en diafragma.

### Modus P: Programma AE

Laat de camera de sluitertijd en het diafragma kiezen voor optimale belichting. Andere waarden die dezelfde belichting produceren kunnen worden geselecteerd met programmaverschuiving.

- 1 Schuif de **STILL/MOVIE**-modusschakelaar naar **STILL**.

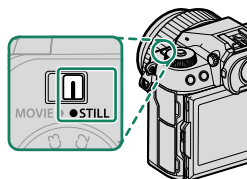

- 2 Draai de modusschijf naar **P**.

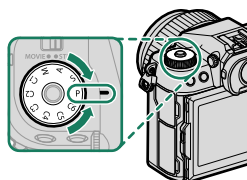

P verschijnt in het scherm.

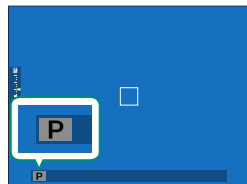

- ! Als het onderwerp zich buiten het lichtmeterbereik van de camera bevindt, worden de sluitertijd en het diafragma weergegeven als "---".
- Draai alleen aan de modusschijf nadat u op de schijfontgrendeling hebt gedrukt om de schijf te ontspannen.

## Modus S: Sluiterprioriteit AE

Kies een sluitertijd en laat de camera het diafragma aanpassen voor optimale belichting.

- 1 Schuif de **STILL/MOVIE**-modusschakelaar naar **STILL**.

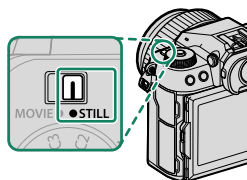

- 2 Draai de modusschijf naar S.

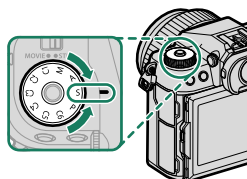

S verschijnt in het scherm.

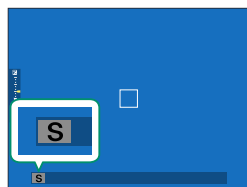

- 3 Draai aan de achterste commandoschijf om een sluitertijd te kiezen.

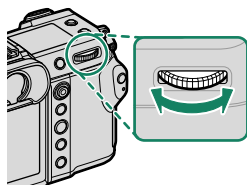



- Als de juiste belichting niet kan worden bereikt bij de geselecteerde sluitertijd, wordt het diafragma in het rood weergegeven.
- Als het onderwerp zich buiten het lichtmeterbereik van de camera bevindt, wordt het diafragma weergegeven als “– –”.
- Draai alleen aan de modusschijf nadat u op de schijfontgrendeling hebt gedrukt om de schijf te ontspannen.



- De sluitertijd kan worden aangepast terwijl de **AFON**-knop wordt ingedrukt of de ontspanknop half wordt ingedrukt.
- Bij sluitertijden langer dan 1 seconde, wordt een afteltimer weergegeven terwijl de belichting in uitvoering is.
- Om “ruis” (spikkels) te voorkomen bij langdurige belichtingen, selecteert u **AAN** voor  **INSTELLINGEN BEELDKWALITEIT > L BEL. RO**. Let erop dat de tijd die nodig is om de afbeelding vast te leggen na het fotograferen hierdoor langer kan worden.
- De foto wordt onscherp als de camera wordt bewogen tijdens een lange belichtingstijd; gebruik van een statief wordt aanbevolen.

## Modus A: Diafragma prioriteit AE

Kies een diafragma en laat de camera de sluitertijd aanpassen voor optimale belichting.

- 1 Schuif de **STILL/MOVIE**-modusschakelaar naar **STILL**.

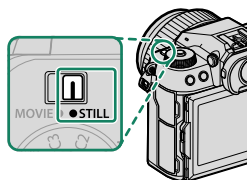

- 2 Draai de modusschijf naar **A**.

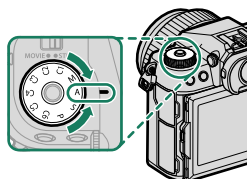

A verschijnt in het scherm.

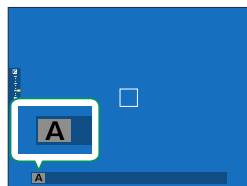

- 3 Draai aan de lensdiafragma ring om een diafragma te kiezen.

- Als de lens niet is uitgerust met een diafragma ring, kan het diafragma worden aangepast met behulp van de voorste commandoschijf op de camera.
- Als de lens is voorzien van een diafragma ring met een „A”- of „C”-stand, kan de voorste commandoschijf worden gebruikt om het diafragma aan te passen wanneer de diafragma ring naar **A** of **C** wordt gedraaid.
- De functies van de voorste commandoschijf kunnen worden gewijzigd met behulp van **TOETS-/SCHIJFINSTELLINGEN > COMMANDOSCHIJF INSTELLING**.



- Als de juiste belichting niet kan worden bereikt bij het geselecteerde diafragma, wordt de sluitertijd in het rood weergegeven.
- Als het onderwerp zich buiten het lichtmeterbereik van de camera bevindt, wordt de sluitertijd weergegeven als "-- --".
- Draai alleen aan de modusschijf nadat u op de schijfontgrendeling hebt gedrukt om de schijf te ontspannen.



Het diafragma kan zelfs worden aangepast wanneer de ontspanknop half wordt ingedrukt.

## Modus M: Handmatige belichting

In handmatige modus regelt de gebruiker zowel sluitertijd als diafragma. Opnamen kunnen opzettelijk worden overbelicht (helderder) of onderbelicht (donkerder) en biedt daardoor een verscheidenheid aan individuele creatieve uitingen. De hoeveelheid waarmee de foto onder- of overbelicht zou zijn bij de huidige instellingen wordt getoond door de belichtingsindicator; stel de sluitertijd en het diafragma bij totdat de gewenste belichting wordt bereikt.

- 1 Schuif de **STILL/MOVIE**-modusschakelaar naar **STILL**.

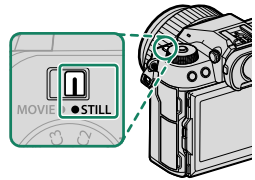

- 2 Draai de modusschijf naar **M**.

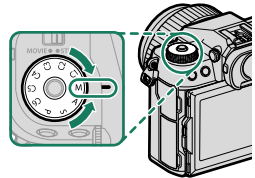

M verschijnt in het scherm.

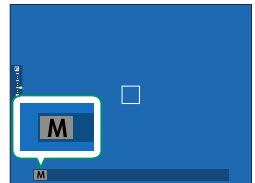

- 3 Draai aan de achterste commandoschijf om een sluitertijd te kiezen en aan de lensdiafragmaring om het diafragma te kiezen.

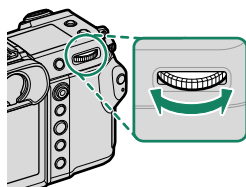

- De handmatige belichtingsweergave omvat een belichtingsindicator die aangeeft in hoeverre de afbeelding onder- of overbelicht zou zijn met de huidige instellingen.
- Als de lens niet is uitgerust met een diafragmaring, kan het diafragma worden aangepast met behulp van de voorste commandoschijf op de camera.
- Als de lens is voorzien van een diafragmaring met een „A“- of „C“-stand, kan de voorste commandoschijf worden gebruikt om het diafragma aan te passen wanneer de diafragmaring naar **A** of **C** wordt gedraaid.
- De functies van de voorste commandoschijf kunnen worden gewijzigd met behulp van **TOETS-/SCHIJFINSTELLINGEN > COMMANDOSCHIJF INSTELLING**.

! Draai alleen aan de modusschijf nadat u op de schijfontgrendeling hebt gedrukt om de schijf te ontspannen.

## BULB

Selecteer een sluitertijd van **BULB** voor langdurige belichtingen waarin u de sluiters handmatig opent en sluit. Gebruik van een statief wordt aanbevolen om bewegen van de camera tijdens het belichten te voorkomen.

- 1 Stel de sluitertijd in op **BULB**.

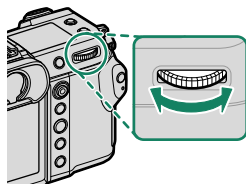



## 2 Druk de ontspanknop volledig in.

- De sluiters blijft geopend gedurende 60 minuten zolang de ontspanknop ingedrukt blijft.
- Het display toont de tijd die is verstreken sinds de belichting is gestart.
- Als u de ontspanknop loslaat, wordt de sluiters gesloten en wordt de belichting beëindigd. Het verwerken begint en de camera geeft de resterende verwerkingstijd weer.

⚠ Bulbfotografie is niet beschikbaar in drive-modi anders dan **STILSTAANDE BEELD** of meervoudige belichting of wanneer de elektronische sluiters is geselecteerd voor **OPNAME-INSTELLINGEN > SLUITERTYPE**.

🔧 Om "ruis" (spikkels) te voorkomen bij langdurige belichtingen, selecteert u **AAN** voor **INSTELLINGEN BEELDKWALITEIT > L BEL. RO**. Let erop dat de tijd die nodig is om de afbeelding vast te leggen na het fotograferen hierdoor langer kan worden.

### Een afstandsontspanner gebruiken

Een afstandsontspanner kan gebruikt worden voor langdurige belichting. Gebruikt u een optionele RR-100 afstandsontspanner of een elektronische ontspanner van een ander merk, sluit deze dan op de aansluiting van de afstandsontspanner aan.

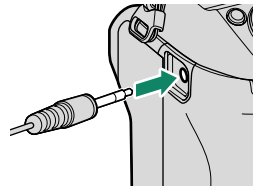

## Aangepaste standen

Draai de modusschijf naar een van de standen **C1 (AANGEPAST 1)** tot **C6 (AANGEPAST 6)** om foto's te maken met eerder opgeslagen instellingen in het opnamemenu.

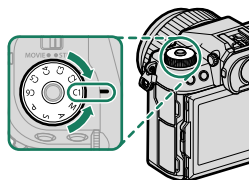

## Huidige instellingen opslaan

Huidige instellen opslaan in een aangepaste instellingenbank.

- 1 Selecteer **[i] INSTELLINGEN BEELDKWALITEIT > [c] BEW/BEW INST. OP M** in het opnamemenu en druk op **MENU/OK**.

 Om de instellingen voor filmopname op te slaan, ga naar **[i] FILMINSTELLINGEN** in de filmmenu's en selecteer **[c] BEW/BEW INST. OP M**.

- 2 Markeer een bestemmingsbank voor de huidige instellingen (**C1** tot **C6**) en druk op **MENU/OK**.

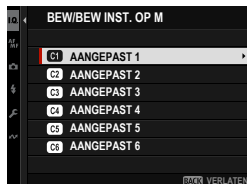

- 3 Markeer **ACT. INST. OPSL** en druk op **MENU/OK**.



- 4 Markeer **OK** en druk op **MENU/OK**.  
De huidige instellingen worden opgeslagen op de geselecteerde bank.

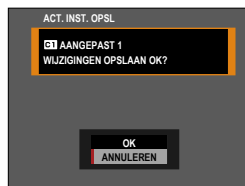

## Persoonlijke instellingen bewerken

Bewerk bestaande aangepaste instellingenbanken.

- 1 Selecteer **INSTELLINGEN BEELDKWALITEIT > BEW/BEW INST. OP M** in het opnamemenu en druk op **MENU/OK**.

Om de instellingen voor filmopname op te slaan, ga naar **FILMINSTELLINGEN** in de filmmenu's en selecteer **BEW/BEW INST. OP M**.

- 2 Markeer de gewenste aangepaste instellingenbank en druk op **MENU/OK**.

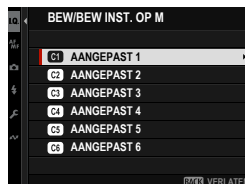

- 3 Markeer **BEW./CHECK INSTELLING** en druk op **MENU/OK**.

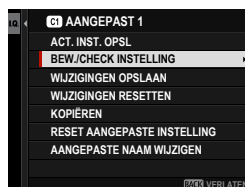

- 4 De camera geeft een lijst met de items van het opnamemenu weer; markeer een item dat u wilt bewerken en druk op **MENU/OK**. Pas het geselecteerde item naar wens aan.

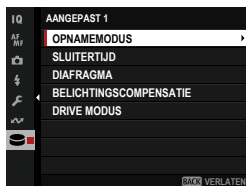

- 5 Druk op **MENU/OK** om de wijzigingen op te slaan en om terug te keren naar de opnamemenulijst. Pas extra items naar wens aan.

 Als **UITSCHAK** is geselecteerd voor **IQ INSTELLINGEN BEELDKWALITEIT > AANG. INST. AUTO BIJWERKEN**, verschijnen er rode stippen naast de bewerkte items maar worden de wijzigingen niet automatisch opgeslagen.

- Om de wijzigingen voor de geselecteerde items op te slaan, markeer de items in de lijst en druk op **Q**.
- Om de wijzigingen voor alle items op te slaan, gaat u terug naar stap 3 en selecteert u **WIJZIGINGEN OPSLAAN**. Als u alle wijzigingen wilt annuleren en de vorige instellingen wilt herstellen, selecteert u **WIJZIGINGEN RESETTEN**.
- Als u een item kopieert dat is gemarkeerd met een rode stip, wordt het item gekopieerd met de wijzigingen intact.

## Aangepaste instellingen kopiëren

Kopieer aangepaste instellingen van de ene bank naar de andere, waarbij de instellingen in de bestemmingsbank worden overschreven. Als de bronbank een andere naam heeft gekregen, wordt de naam ook gekopieerd naar de bestemmingsbank.

- 1 Selecteer **IQ INSTELLINGEN BEELDKWALITEIT > BEW/BEW INST. OP M** in het opnamemenu en druk op **MENU/OK**.

 Om instellingen voor een aangepaste instellingenbank voor een video te kopiëren, ga naar **FILMINSTELLINGEN** in de filmmenu's en selecteer **BEW/BEW INST. OP M**.

- 2 Markeer de bronbank en druk op **MENU/OK**.

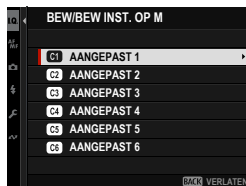

- 3 Markeer **KOPIËREN** en druk op **MENU/OK**.



- 4 Markeer de bestemmingsbank (C1 tot C6) en druk op **MENU/OK**.  
Er wordt een bevestigingsvenster weergegeven.



 Alle wijzigingen aan aangepaste instellingen in de bestemmingsbank worden overschreven.

- 5 Markeer **OK** en druk op **MENU/OK**.  
De geselecteerde instellingen worden gekopieerd naar de bestemmingsbank, waarbij bestaande instellingen worden overschreven.

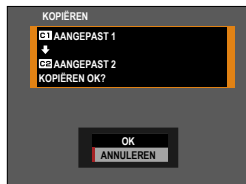

## Aangepaste instellingen resetten

Herstel geselecteerde aangepaste instellingenbanken.

- 1 Selecteer **INSTELLINGEN BEELDKWALITEIT** > **BEW/BEW INST. OP M** in het opnamemenu en druk op **MENU/OK**.

Hierdoor wordt ervan uitgegaan dat u de instellingen voor stilstaande fotografie wilt resetten. Om filminstellingen te resetten, ga naar **FILMINSTELLINGEN** in de filmmenu's en selecteer **BEW/BEW INST. OP M**.

- 2 Markeer de gewenste aangepaste instellingenbank en druk op **MENU/OK**.

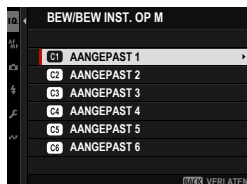

- 3 Markeer **RESET AANGEPASTE INSTELLING** en druk op **MENU/OK**. Er wordt een bevestigingsvenster weergegeven.



- 4 Markeer **OK** en druk op **MENU/OK**. De geselecteerde bank wordt gereset.



## Aangepaste instellingenbanken hernoemen

Hernoem geselecteerde aangepaste instellingenbanken.

- 1 Selecteer **INSTELLINGEN BEELDKWALITEIT** > **BEW/BEW INST. OP M** in het opnamemenu en druk op **MENU/OK**.

Hierdoor wordt ervan uitgegaan dat u de instellingen voor stilstaan- de fotografie wilt hernoemen. Om de filminstellingen te hernoemen, ga naar **FILMINSTELLINGEN** in de filmmenu's en selecteer **BEW/BEW INST. OP M**.

- 2 Markeer de gewenste aangepaste instellingenbank en druk op **MENU/OK**.

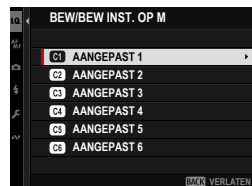

- 3 Markeer **AANGEPASTE NAAM WIJZIGEN** en druk op **MENU/OK**.

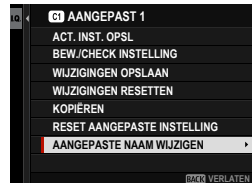

- 4 Voer een nieuwe naam in voor de bank met aangepaste instellingen en selecteer **INSTELLEN**. De geselecteerde bank wordt hernoemd.

## Automatische scherpstelling

Maak foto's met behulp van automatisch scherpstellen.

- 1 Draai de scherpstelmoduskeuze-knop naar **S** of **C** (📖 71).

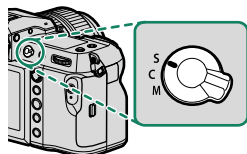

- 2 Gebruik **AF/MF** **INSTELLINGEN** > **SCHERPSTELLING** om een scherpstelling te kiezen (📖 72).

- 3 Selecteer **AF/MF** **INSTELLINGEN** > **SCHERPSTELGEBIED** en kies de positie en grootte van het scherpstelframe (📖 74).

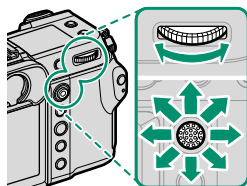

- 4 Maak foto's.



## Scherpstelmodus

Gebruik de scherpstelmoduskeuzeknop om te kiezen hoe de camera scherpstelt.

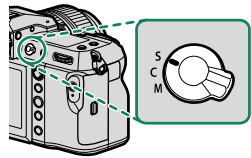

Kies uit de volgende opties:

Modus	Beschrijving
<b>S</b> (AF-S)	<b>Enkelvoudige AF:</b> De scherpstelling blijft vergrendeld terwijl de ontspanknop half wordt ingedrukt. Kies dit voor stilstaande onderwerpen.
<b>C</b> (AF-C)	<b>Continue AF:</b> Scherpstelling wordt continu aangepast volgens de veranderingen in de afstand tot het onderwerp terwijl de ontspanknop half wordt ingedrukt. Gebruik dit voor bewegende onderwerpen.
<b>M</b> (handmatig)	<b>Handmatig:</b> Stel handmatig scherp met de scherpstelring van de lens. Kies voor handmatige bediening van de scherpstelling of in situaties waarbij de camera niet kan scherpstellen met automatische scherpstelling (78).

- Ongeacht de geselecteerde optie wordt handmatige focus gebruikt als de lens in de handmatige scherpstelmodus staat.
- Als **AAN** is geselecteerd voor **AF/MF INSTELLINGEN > PRE-AF**, zal de scherpstelling continu worden aangepast in modi **S** en **C**, zelfs als de ontspanknop niet wordt ingedrukt.







## Automatische scherpstellingsopties (AF-Modus)

Scherpstelling kan worden aangepast aan verschillende onderwerpen door de combinatie van instellingen geselecteerd voor scherpstelling en AF-standen te wijzigen.

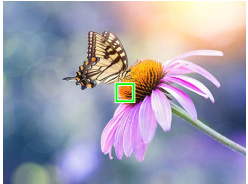
- 1 Druk op **MENU/OK** en ga naar het opnamemenu.
- 2 Selecteer **AF/MF** **AF/MF INSTELLINGEN** > **SCHERPSTELLING**.
- 3 Kies een scherpstelling.

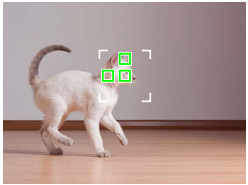
Hoe de camera scherpstelt is afhankelijk van de scherpstelmodus.

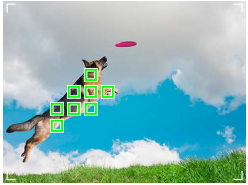
### Scherpstelmodus S (AF-S)

Optie	Beschrijving	Voorbeeld
 <b>ENKEL PUNT</b>	Camera stelt scherp op onderwerp in geselecteerde scherpstelpunt. Gebruik deze optie om scherp te stellen op geselecteerd onderwerp.	
 <b>ZONE</b>	Camera stelt scherp op onderwerp in geselecteerde scherpstelzone. Scherpstelzones bevatten meerdere scherpstelpunten, waardoor het gemakkelijker wordt om scherp te stellen op bewegende onderwerpen.	
 <b>GROOTHOEK</b>	Camera stelt automatisch scherp op onderwerpen met hoog contrast; weergave toont gebieden die zijn scherpgesteld.	
 <b>ALLE</b>	Draai aan de achterste instelschijf in de selectieweergave van het scherpstelpunt (75, 76) om door de AF-standen geselecteerd voor <b>AF/MF</b> <b>AF/MF INSTELLINGEN</b> > <b>AF MODUS ALLE INSTELLINGEN</b> te bladeren.	

**Scherpstelmodus C (AF-C)**

Optie	Beschrijving	Voorbeeld
 <b>ENKEL PUNT</b>	<p>Scherpstelling volgt onderwerp bij geselecteerde scherpstelpunt. Gebruik dit voor onderwerpen die zich naar de camera toe of van de camera weg bewegen.</p>	
 <b>ZONE</b>	<p>Scherpstelling volgt onderwerp in geselecteerde scherpstelgebied. Gebruik dit voor onderwerpen die vrij voorspelbaar bewegen.</p>	
 <b>TRACKING</b>	<p>Scherpstelling volgt onderwerpen die door een breed gebied van het kader bewegen.</p>	
 <b>ALLE</b>	<p>Draai aan de achterste instelschijf in de selectieweergave van het scherpstelpunt (75, 76) om door de AF-standen geselecteerd voor <b>AF/MF INSTELLINGEN &gt; AF MODUS ALLE INSTELLINGEN</b> te bladeren.</p>	

## Scherpstelpuntselectie







### De scherpstelpuntweergave bekijken

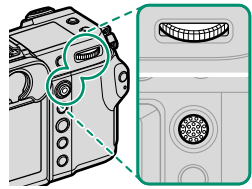





- 1 Druk op **MENU/OK** en ga naar het opnamemenu.
  - 2 Selecteer  **AF/MF INSTELLINGEN > SCHERPSTELGEBIED** om de scherpstelpuntweergave te bekijken.
  - 3 Gebruik de scherpstellingstok (scherpstelhendel) en achterste commandoschijf om een scherpstelgebied te kiezen.
-  Het scherpstelpunt kan ook geselecteerd worden met touch controls (31).

## Een scherpstelpunt selecteren

Gebruik de scherpstellingstok (scherpstelhendel) om het scherpstelpunt te kiezen en de achterste commandoschijf om de grootte van het scherpstelkader te kiezen. De procedure varieert afhankelijk van de optie die is geselecteerd voor Scherpstelling.



AF modus	Scherpstellingstok		Achterste commandoschijf	
	 Kantel	 Druk op	 Draai	 Druk op
	Selecteer scherpstelpunt	Selecteer middelste scherpstelpunt	Kies uit 6 kadergroottes	Herstel oorspronkelijke grootte
			—	
			—	

- Handmatige scherpstelpuntselectie is niet beschikbaar als  **GROOTHOEK/TRACKING** is geselecteerd in scherpstelmodus **S**.
- U kunt ook op de knop **DISP/BACK** drukken om het scherpstelgebied terug te keren naar het midden.
- Als  **ALLE** is geselecteerd voor de AF-modus, kunt u aan de achterste commandoschijf draaien in het scherpstelpuntselectiescherm om als volgt door de AF-modi te bladeren:  **ENKEL PUNT** (6 kadergroottes),  **ZONE** (3 kadergroottes), **ZONE AANGEPAST 1**, **ZONE AANGEPAST 2**, **ZONE AANGEPAST 3** en  **GROOTHOEK/TRACKING**. Selecteer  **AF/MF INSTELLINGEN** > **AF MODUS ALLE INSTELLINGEN** om de beschikbare AF-modi te kiezen.

## De scherpstelpuntweergave

De scherpstelpuntweergave verschilt volgens de optie geselecteerd voor Scherpstelling.

- Scherpstelkaders worden getoond door kleine vierkantjes (□), scherpstelgebieden door grote vierkanten.
- De afmetingen van **ZONE AANGEPAST 1**, **ZONE AANGEPAST 2** en **ZONE AANGEPAST 3** kunnen worden geselecteerd met **AF/MF INSTELLINGEN > ZONE AANGEPASTE INSTELLING**.

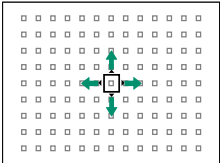
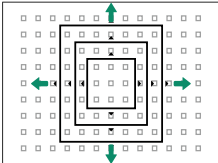
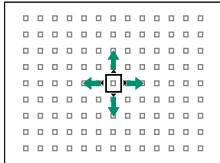
AF modus		
□ ENKEL PUNT	□ ZONE	□ GROOTHOEK/TRACKING
		
Het aantal beschikbare punten kan worden geselecteerd met behulp van <b>AF/MF INSTELLINGEN &gt; AANTAL FOCUSPUNTEN</b> .	Kies uit de zones met 7x7, 5x5 of 3x3 scherpstelpunten of uit <b>ZONE AANGEPAST 1</b> , <b>ZONE AANGEPAST 2</b> en <b>ZONE AANGEPAST 3</b> .	Plaats het scherpstelkader over het onderwerp dat u wilt volgen met behulp van continu AF.

### Automatische scherpstelling

Hoewel de camera is uitgerust met een uiterst nauwkeurig automatisch scherpstellingsysteem, is het mogelijk dat er niet kan worden scherpgesteld op onderstaande onderwerpen.

- Zeer glimmende onderwerpen, zoals spiegels of auto's.
- Onderwerpen die zich achter een raam of andere reflecterende voorwerpen bevinden.
- Donkere onderwerpen en onderwerpen die licht absorberen in plaats van reflecteren, zoals haar of vacht.
- Niet tastbare onderwerpen, zoals rook of vuur.
- Onderwerpen die vrijwel niet contrasteren met de achtergrond.
- Onderwerpen die zich voor of achter een contrastrijk voorwerp bevinden dat eveneens in het scherpstelkader valt (bijvoorbeeld een onderwerp tegen een achtergrond met zeer contrasterende elementen).

**Scherpstelling controleren**

Om in te zoomen op het huidige scherpstelgebied voor nauwkeurige scherpstelling, drukt u op het midden van de achterste commandschijf. Gebruik de scherpstelstick (scherpstelhendel) om een ander scherpstelveld te kiezen. Druk op het midden van de achterste commandschijf om inzoomen te annuleren.

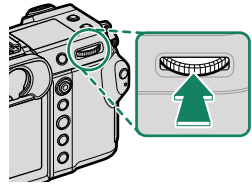



Normale weergave



Scherpstelzoom



- In scherpstelmodus **S** kan zoom worden aangepast door aan de achterste instelschijf te draaien.
- De scherpstelstick kan worden gebruikt om het scherpstelgebied te selecteren terwijl zoom in werking is.
- Selecteer in scherpstelmodus **S** en dan  **ENKEL PUNT** voor **SCHERPSTELLING**.
- Scherpstelzoom is niet beschikbaar in de scherpstelmodus **C** of wanneer  **AF/MF INSTELLINGEN > PRE-AF** is ingeschakeld.
- Gebruik  **TOETS-/SCHIJFINSTELLINGEN > FUNCTIE-INS. (Fn)** om de functie te veranderen die door het midden van de achterste instelschijf wordt uitgevoerd. U kunt ook de standaardfunctie aan andere regels toevoegen (📖 134).

## Handmatige scherpstelling

Pas de scherpstelling handmatig aan.

- 1 Draai de scherpstelmoduskeuze-knop naar M.

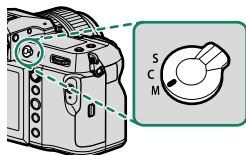

**MF** verschijnt in het scherm.

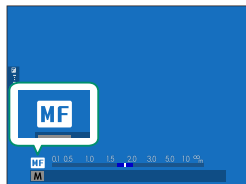

- 2 Stel handmatig scherp met de scherpstelring van de lens. Draai de ring naar links om de scherpstelafstand te verkleinen, naar rechts om deze te vergroten.

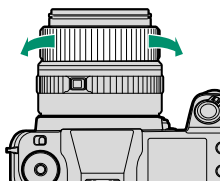

- 3 Maak foto's.



- Gebruik **TOETS-/SCHIJFINSTELLINGEN > SCHERPSTELRING** om de draairichting van de scherpstelring om te draaien.
- Ongeacht de geselecteerde optie wordt handmatige focus gebruikt als de lens in de handmatige scherpstelmodus staat.



## Scherpstelling controleren

Verscheidene opties zijn beschikbaar voor het controleren van scherpstelling in de handmatige scherpstelmodus.

### De handmatige scherpstelindicator

De witte lijn duidt de afstand tot het onderwerp in het scherpstelgebied aan (in meters of feet overeenkomstig de optie geselecteerd voor **SCHEM SET-UP > EENHEDEN AF-SCHAAL** in het instellingenmenu), de blauwe balk de scherptediepte, of met andere woorden de afstand voor of achter het onderwerp dat scherp in beeld lijkt te zijn.



Scherpstelafstand (witte lijn)



Scherptediepte

- De volgende bewerkingen zijn nodig om de indicator voor handmatige scherpstelling weer te geven:
  - Selecteer **AF-AFSTANDSINDICATOR** en **MF-AFSTANDSINDICATOR** in de **SCHEM SET-UP > DISP. INST. OP MAAT**-lijst.
  - Gebruik de **DISP/BACK**-knop om de indicator voor handmatige scherpstelling weer te geven.
- Gebruik de **AF/MF INSTELLINGEN > SCHEM SET-UP > EENHEDEN AF-SCHAAL** optie om te kiezen hoe diepte van het veld wordt weergegeven. Kies **BASIS FILMFORMAAT** om u te helpen praktische evaluaties van de scherptediepte te maken voor foto's die worden gezien als prenten en dergelijke, en kies **PIXELBASIS** om u te helpen scherptediepte te beoordelen voor foto's die met hoge resoluties zullen worden bekeken op computers of andere elektronische beeldschermen.

## Scherpstelzoom

Als **AAN** is geselecteerd voor  **AF/MF INSTELLINGEN** > **SCHERPSTELLOEP**, zal de camera automatisch inzoomen op het geselecteerde scherpstelgebied als aan de scherpstelring wordt gedraaid. Druk op het midden van de achterste commandoschijf om zoom te verlaten.

 Terwijl de zoom in werking is, kan de scherpstellingstok worden gebruikt om het scherpstelgebied te selecteren en kan de zoom worden aangepast door aan de achterste commandoschijf te draaien. Een scherpstelgebied kan echter niet worden verplaatst of de zoom kan niet worden aangepast wanneer **DIGITAAL SPLITSEN BEELD** of **DIGITALE MICROPRISMA** is geselecteerd voor MF-assistentie.

## Gevoeligheid

Pas de gevoeligheid van de camera voor licht aan.

Stel de gevoeligheid in met behulp van  **OPNAME-INSTELLINGEN** > **ISO**.

Optie	Beschrijving
<b>AUTO1</b> <b>AUTO2</b> <b>AUTO3</b>	Gevoeligheid wordt automatisch aangepast aan de opnameomstandigheden volgens een combinatie van standaard- en maximumgevoeligheid en langste sluitertijd gekozen voor  <b>OPNAME-INSTELLINGEN</b> > <b>ISO</b> . Kies uit <b>AUTO1</b> , <b>AUTO2</b> en <b>AUTO3</b> (📖 82).
<b>80–12800</b>	Pas gevoeligheid handmatig aan. Geselecteerde waarde wordt in het scherm weergegeven.
<b>L</b> (40) <b>H</b> (25600/51200/102400)	Kies voor bijzondere situaties. Merk op dat vlekken kunnen verschijnen in foto's genomen bij <b>H</b> , terwijl <b>L</b> het dynamisch bereik vermindert.

-  De gevoeligheid wordt niet gereset wanneer de camera wordt uitgezet.
- Indien gewenst, kunt u  **TOETS-/SCHIJFINSTELLINGEN** > **COMMANDOSCHIJF INSTELLING** gebruiken om de camera te configureren zodat ISO-gevoeligheid wordt aangepast met behulp van de voorste en achterste commandoschijf.

### Gevoeligheid aanpassen

Hoge waarden kunnen worden gebruikt om beelden minder wazig te maken als er weinig verlichting is, terwijl lagere waarden zorgen voor langere sluitertijden of een bredere opening van het diafragma bij fel licht. Let erop dat spikkels kunnen verschijnen in foto's met een hoge gevoeligheid.

## AUTO

Kies de basisgevoeligheid, maximale gevoeligheid en minimale sluitertijd voor **AUTO1**, **AUTO2** en **AUTO3**.

Item	Opties	Standaard		
		AUTO1	AUTO2	AUTO3
<b>BASISINTEL. GEVOELIGHEID</b>	80–12800	80		
<b>MAX. GEVOELIGHEID</b>	200–12800	800	1600	3200
<b>MIN. SLUITERSNELH</b>	1/4000–30 SEC, AUTO	AUTO		

De camera kiest automatisch een gevoeligheid tussen de standaard- en maximumwaarden; gevoeligheid wordt alleen verhoogd boven de standaardwaarde als de vereiste sluitertijd voor optimale belichting langer zou zijn dan de waarde geselecteerd voor **MIN. SLUITERSNELH**.



- Als de waarde geselecteerd voor **BASISINTEL. GEVOELIGHEID** hoger is dan de waarde geselecteerd voor **MAX. GEVOELIGHEID**, wordt **BASISINTEL. GEVOELIGHEID** ingesteld op de waarde geselecteerd voor **MAX. GEVOELIGHEID**.
- De camera selecteert mogelijk sluitertijden die langer zijn dan **MIN. SLUITERSNELH** als foto's nog steeds onderbelicht zouden zijn bij de waarde geselecteerd voor **MAX. GEVOELIGHEID**.
- Als **AUTO** is geselecteerd voor **MIN. SLUITERSNELH**, kiest de camera automatisch de minimale sluitertijd. De minimale sluitertijd wordt niet beïnvloed door de optie geselecteerd voor beeldstabilisatie.

## Lichtmeting

Kies hoe de camera de belichting meet.

**OPNAME-INSTELLINGEN > LICHTMEETSISTEEM** biedt een keuze uit de volgende lichtmetingsopties:

 De geselecteerde optie treedt alleen in werking als **UIT** is geselecteerd voor  **INST. GEZICHTS-/OOGHERKEN.** en **INSTELLING ONDERWERPDETECTIE** in het  **AF/MF INSTELLINGEN**-menu.

Modus	Beschrijving
 <b>MULTI</b>	De camera bepaalt de belichting direct op basis van een analyse van de compositie, kleur en de verdeling van de helderheid. Aanbevolen voor de meeste situaties.
 <b>CENTRUMGEORIËNTEERD</b>	De camera meet het gehele beeld maar wijst het grootste gewicht toe aan het gebied in het midden.
 <b>SPOT</b>	De camera meet de lichtomstandigheden in een gebied dat overeenkomt met 2% van het beeld. Aangeraden bij onderwerpen die vanachter belicht worden en in andere gevallen waar de achtergrond beduidend helderder of donkerder is dan het belangrijkste onderwerp.
 <b>INTEGRAAL</b>	De belichting wordt ingesteld op basis van het gemiddelde van het gehele beeld. Zorgt voor dezelfde belichting bij meerdere foto's met hetzelfde licht en is in het bijzonder effectief voor het fotograferen van landschappen en het maken van portretten van onderwerpen met witte of zwarte kleding.



 Kies **ANN** voor  **AF/MF INSTELLINGEN > INT. SPOT AE&SCHRSTLGBD** (🗨️ 119) om het onderwerp in het geselecteerde scherpstelgebied te meten.

## Belichtingscorrectie

Pas de belichting aan.

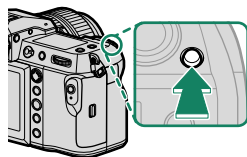
Houd de -knop ingedrukt en draai aan de achterste commandoschijf totdat de gewenste instelling wordt weergegeven in de zoeker of op het LCD-scherm.



 De commandoschijf gebruikt in deze functie kan worden gekozen met ** TOETS-/SCHIJFINSTELLINGEN > COMMANDOSCHIJF INSTELLING.**

-  • De hoeveelheid beschikbare compensatie varieert met de opnamemodus.
- Belichtingscompensatie kan vooraf in het opnamescherm worden bekeken, hoewel de kans bestaat dat het effect niet zichtbaar is in het scherm als:
- de hoeveelheid belichtingscorrectie bedraagt meer dan  $\pm 3$  EV,
  -  **200%** of  **400%** is geselecteerd voor **DYNAMISCH BEREIK** of
  - **STERK** of **ZWAK** is geselecteerd voor **PRIORITEIT D-BEREIK**.

De belichtingscorrectie nog steeds vooraf kan worden bekeken in de zoeker of LCD-monitor door de ontspanknop half in te drukken. In de filmmodus geeft de weergave mogelijk niet nauwkeurig de effecten van belichtingscompensatie weer tijdens F-Log of wanneer  **200%** of  **400%** is geselecteerd voor  **DYNAMISCH BEREIK**. Een nauwkeurig voorbeeld kan worden verkregen door de **M**-modus en de belichting direct aan te passen.

### De -knop

Als **AAN/UIT-SCHAKELAAR** is geselecteerd voor ** TOETS-/SCHIJFINSTELLINGEN > KNOPINSTELL. BELICHTINGSC.**, de belichtingscorrectie kan worden ingesteld door eenmalig op de -knop te drukken, aan de achterste commandoschijf te draaien en daarna opnieuw op de -knop te drukken. Belichtingscorrectie kan worden toegewezen aan andere toetsen met behulp van ** TOETS-/SCHIJFINSTELLINGEN > FUNCTIE-INS. (Fn).**



## Scherpstellings-/belichtingsvergrendeling

Stel scherp en vergrendel de belichting wanneer de ontspanknop half wordt ingedrukt.

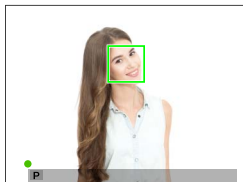
- 1 Positioneer het onderwerp in het midden van het scherpstelkader en druk de ontspanknop half in om de scherpstelling en de belichting te vergrendelen. De scherpstelling en de belichting blijven vergrendeld zolang de ontspanknop half ingedrukt blijft (AF/AE-vergrendeling).



- 2 Druk de knop volledig in.

 Scherpstelvergrendeling met behulp van de ontspanknop is alleen beschikbaar als **ON** is geselecteerd voor  **TOETS-/SCHIJFINSTELLINGEN > SLUITER AF, SLUITER AE.**

## Overige bedieningen

Scherpstelling en belichting kunnen ook worden vergrendeld met de **AEL-** en **AFON-**knoppen. Bij standaardinstellingen kunt u de **AEL**-knop gebruiken om de belichting te vergrendelen zonder de scherpstelling te vergrendelen. Als de **AFON**-knop wordt toegewezen aan **ALLEEN AF-VERGRENDELING**, kan het gelijktijdig worden gebruikt om de scherpstelling te vergrendelen zonder de belichting te vergrendelen.

- Terwijl de toegewezen bedieningsknop wordt ingedrukt, zal door het half indrukken van de ontspanknop de vergrendeling niet worden beëindigd.
- Als **AE/AF-VERG AAN/UIT** is geselecteerd voor **TOETS-/SCHIJFINSTELLINGEN > MODUS AE/AF-VERG.**, kan de vergrendeling alleen worden beëindigd door de bediening nogmaals in te drukken.

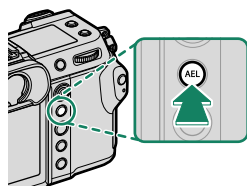

**AEL-knop**  
(belichtingsvergrendeling)

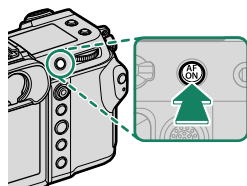

**AFON-knop**

- De scherpstelhendel (scherpstellingstok) kan worden gebruikt om het scherpstelpunt opnieuw te positioneren tijdens belichtingsvergrendeling.
- De **AEL-** en **AFON-**knoppen kunnen aan andere functies worden toegewezen met behulp van **TOETS-/SCHIJFINSTELLINGEN > FUNCTIE-INS. (Fn)**. Belichting en scherpstelvergrendeling kunnen ook aan andere knoppen worden toegewezen (134).



## Foto's bekijken

U kunt foto's in de zoeker of op het LCD-scherm bekijken.

Druk op  om de foto's schermvullend te bekijken.

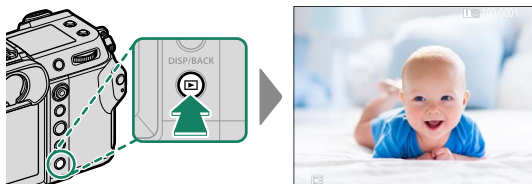

Extra foto's kunnen bekeken worden door de scherpstellingstok (scherpstelhendel) naar links of rechts te duwen of de voorste commandoschijf te draaien. Duw de scherpstellingstok of draai de schijf naar rechts om de foto's te zien in de volgorde waarin ze zijn opgenomen en naar links om de foto's in omgekeerde volgorde te zien. Houd de scherpstellingstok ingedrukt om snel naar het gewenste frame te scrollen.

-  Foto's gemaakt met andere camera's worden gemarkeerd met een  ("geschenkbeeld")-pictogram om aan te duiden dat deze misschien niet correct worden weergegeven en dat mogelijk de zoomweergave niet beschikbaar is.
- Druk op de -knop om foto's te bekijken op een televisie die is aangesloten via HDMI in plaats van op de cameramonitor.

### Twee geheugenkaarten

Als er twee geheugenkaarten zijn geplaatst, kunt u de -knop ingedrukt houden om een kaart voor het afspelen te kiezen. U kunt ook een kaart selecteren met behulp van de optie **MENU VOOR HERBEKIJKEN > WISSELSLEUF**.

## Foto's wissen



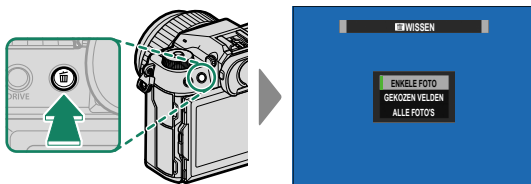

Gebruik de -knop om foto's te wissen.

 Gewiste foto's kunnen niet worden teruggehaald. Bescherm belangrijke foto's of kopieer deze naar een computer of ander opslagapparaat voordat u verder gaat.

- 1 Druk, als een afbeelding in volledig scherm wordt weergegeven, op de -knop en selecteer **ENKELE FOTO**.



- 2 Duw de scherpstellingstok (scherpstelhendel) naar links of rechts om door de foto's te scrollen en druk op **MENU/OK** om te verwijderen (een bevestigingsdialoog wordt niet weergegeven). Herhaal dit om extra foto's te wissen.

-  Beveiligde foto's kunnen niet worden gewist. Verwijder de beveiliging van foto's die u wilt wissen ( 128).
- Foto's kunnen ook via de menu's worden gewist met behulp van de optie  **MENU VOOR HERBEKIJKEN > WISSEN** ( 128).

# Films opnemen en afspelen

# 4

## Films opnemen

Deze sectie beschrijft hoe films op te nemen in de automatische modus.

- 1 Schuif de **STILL/MOVIE**-modusschakelaar naar **MOVIE**.

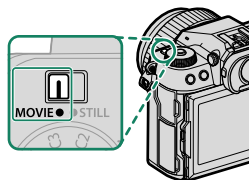

- 2 Draai de modusschijf naar **P**.

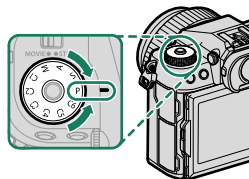

**AUTO** verschijnt in het scherm.

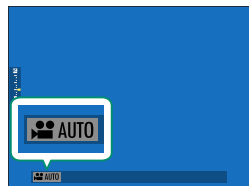

-  Draai alleen aan de modusschijf nadat u op de schijfontgrendeling hebt gedrukt om de schijf te ontspannen.

**3** Druk de ontspanknop volledig in.  
De opname start.

- Een opname-indicator (●) wordt weergegeven tijdens de opname.
- De kaders van het scherm worden rood tijdens filmopname.
- De resterende tijd wordt getoond door een afteldisplay, terwijl een ander display optelt om de opnametijd te tonen.

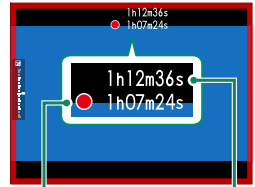

*Opnametijd*

*Resterende tijd*

**4** Druk nogmaals op de knop om de opname te beëindigen.  
De opname eindigt automatisch wanneer de maximale lengte is bereikt of de geheugenkaart vol is.



- Geluid wordt opgenomen via de ingebouwde microfoon of een optionele externe microfoon. Bedek de microfoon niet tijdens de opname.
- Houd er rekening mee dat de microfoon mogelijk ook geluiden van de lens of andere camerageluiden oppikt tijdens het opnemen.
- In films met zeer heldere onderwerpen kunnen verticale of horizontale strepen verschijnen. Dit is normaal en duidt niet op een defect.



- Om de opnametijd te maximaliseren:
  - houd de camera zoveel mogelijk uit direct zonlicht en
  - schakel de camera uit wanneer deze niet in gebruik is.
- Het indicatorlampje brandt terwijl de opname wordt uitgevoerd (de optie **FILMINSTELLINGEN > CONTROLELAMPJE** kan worden gebruikt om het lampje—indicator of AF-hulpverlichting—te kiezen dat brandt tijdens filmopnamen en of het lampje knippert of blijft branden). Tijdens het opnemen kunt u de belichtingscompensatie veranderen met maximaal  $\pm 2$  EV en de zoom aanpassen met behulp van de zoomring op de lens (indien beschikbaar).
- Om te voorkomen dat de kaders van het scherm veranderen van kleur tijdens filmopname, selecteer **UIT** voor **FILMINSTELLINGEN > OPNAME FRAME-INDICATOR**.
- Terwijl de opname bezig is, kunt u het volgende doen:
  - Pas gevoeligheid aan
  - Stel opnieuw scherp met behulp van één van de volgende methoden:
    - Houd de ontspanknop half ingedrukt
    - Druk op een functiekноп waaraan **AF-AAN** is toegewezen
    - Gebruik touchschreen-bedieningen
  - Toon een histogram of kunstmatige horizon door op de knop te drukken waaraan **HISTOGRAM** o **SCHAKELAAR ELEKTRONISCH NIVEAU** is toegewezen
- Opnemen is mogelijk niet beschikbaar bij bepaalde instellingen, terwijl in andere gevallen de instellingen mogelijk niet van toepassing zijn tijdens de opname.
- Selecteer, om het scherpstelveld te kiezen voor filmopnamen, **AF/MF INSTELLINGEN > SCHERPSTELGEBIED** en gebruik de scherpstelstick (scherpstelhendel) en achterste commandoschijf (74).

### Temperatuurwaarschuwingen

De camera schakelt automatisch uit om zichzelf te beschermen, wanneer de temperatuur ervan of de temperatuur van de batterij stijgt. Als er een temperatuurwaarschuwing wordt weergegeven, kan er meer beeldruis optreden. Schakel de camera uit en wacht tot hij is afgekoeld alvorens hem opnieuw in te schakelen.

### Een Externe Microfoon Gebruiken

Er kan geluid worden opgenomen met externe microfoons met een aansluiting van 3,5 mm in doorsnede; microfoons die netstroom nodig hebben kunnen niet worden gebruikt. Raadpleeg de microfoonhandleiding voor meer informatie.

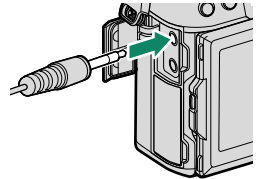

### XLR-microfoonadapters

De camera kan worden gebruikt met TEAC TASCAM CA-XLR2d-F XLR-microfoonadapters. Bezoek voor meer informatie de TASCAM-website.

[https://tascam.jp/int/product/ca-xlr2d/#CA-XLR2d\\_Website](https://tascam.jp/int/product/ca-xlr2d/#CA-XLR2d_Website)

## Filminstellingen aanpassen

- Als u op **MENU/OK** drukt wanneer **MOVIE** is geselecteerd met de **STILL/MOVIE**-modusschakelaar wordt het filmmenu weergegeven.
- Instellingen zoals frame rate en framegrootte kunnen worden aangepast met **FILMMODUS**.
- Gebruik **INSTELLING MEDIA-OPN.** voor taken zoals het kiezen van het bestandstype, de bitsnelheid en de bestemmingskaartsleuf.
- De scherpstelmodus wordt geselecteerd met behulp van de keuzeschakelaar voor de scherpstelmodus. Ongeacht de geselecteerde optie zal de camera automatisch overschakelen naar **C** (continue AF) wanneer **GEZICHTSHERKENNING AAN** of **ONDERWERPDETECTIE AAN** is gekozen voor **AF/MF** **INSTELLINGEN > [👤] INST. GEZICHTS-/OOGHERKEN. of INSTELLING ONDERWERPDETECTIE**. Merk echter op dat het kiezen van scherpstelmodus **M** wanneer **GEZICHTSHERKENNING AAN** of **ONDERWERPDETECTIE AAN** is geselecteerd de gezichts-herkenning en onderwerpdetectie uitschakelt.

-  • Het type geheugenkaart dat wordt ondersteund, hangt af van de geselecteerde optie voor **FILMINSTELLINGEN > INSTELLING MEDIA-OPN.**
- Video's met een bitsnelheid van 720 Mbps kunnen worden opgeslagen op kaarten met een videosnelheidsklasse van V90 of hoger.
  - Video's met een bitsnelheid van 360 Mbps kunnen worden opgeslagen op kaarten met een videosnelheidsklasse van V60 of hoger.
  - Video's met een bitsnelheid van 100 of 200 Mbps kunnen worden opgeslagen op kaarten met een UHS-snelheidsklasse van 3 of hoger.
- ProRes-filmopname is niet beschikbaar als er geheugenkaarten zijn geselecteerd voor de bestemming. Gebruik een via USB aangesloten SSD.



### Scherptediepte

Kies lage f-waarden om achtergronddetails zachter te maken. Diafragma kan worden aangepast wanneer de keuzeknop is ingesteld op **A** (diafragma prioriteit AE) of **M** (handmatig).



## Films bekijken

Bekijk films op de camera.

Elke video die is geselecteerd nadat de -knop is ingedrukt om de weergave te starten, wordt aangeduid met het pictogram . Druk de scherpstellingstok (scherpstelhendel) omlaag om het afspelen van de video te starten.

Tijdens het afspelen van een film zijn de volgende handelingen mogelijk:

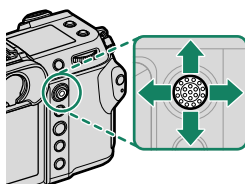



Scherpstellingstok (scherpstelhendel)	Afspelen in volledig scherm	Afspelen is bezig (▶)	Afspelen gepauzeerd (⏸)
Omhoog	Foto-informatie bekijken	Afspelen stoppen	
Omlaag	Afspelen starten	Afspelen pauzeren	Afspelen starten/hervatten
Links/rechts	Bekijk andere foto's	Snelheid aanpassen	Enkel beeld terugspoelen/vooruitspoelen

De voortgang wordt tijdens het afspelen op het scherm weergegeven.



 Dek de luidspreker niet af tijdens het afspelen.

-  • Druk op **MENU/OK** om het afspelen te pauzeren en een volumeregelaar weer te geven. Duw de scherpstellingstok (scherpstelhendel) omhoog of omlaag om het volume aan te passen; druk opnieuw op **MENU/OK** om door te gaan met afspelen. Het volume kan tevens worden aangepast met behulp van  **GELUID SET-UP > AFSPEEL VOLUME**.
- Druk op de -knop om video's te bekijken op een televisie die is aangesloten via HDMI in plaats van op de cameramonitor.

# Aansluitingen

# 5

## Overzicht

Dit hoofdstuk beschrijft de functies die onder andere kunnen worden gebruikt om foto's te uploaden naar, of om de camera te bedienen en op afstand foto's te maken vanaf, een smartphone of computer.



Deze functies worden hier slechts in grote lijnen beschreven. Bezoek voor meer informatie de onderstaande website.

<https://fujifilm-dsc.com/en-int/manual/gfx100s-ii/>

## Ondersteunde functies

Deze camera ondersteunt de volgende functies:

Functie	Beschrijving	
<b>Verbinding maken met de smartphone-app</b>	Maak verbinding met smartphones via Bluetooth® en upload foto's of bedien de camera op afstand terwijl de smartphone het beeld door het objectief weergeeft.	100
<b>USB-kaartlezers</b>	Sluit een kaartlezer aan op een computer of smartphone via USB en kopieer foto's van geheugenkaarten.	103
<b>Webcamera</b>	Sluit de camera aan op een computer via USB voor gebruik als een webcam.	108
<b>instax-printers</b>	Druk foto's af met aangesloten instax-printers.	109
<b>Tethered fotografie</b>	Maak foto's vanaf een computer waarop de camera is aangesloten („tethered“) via draadloos LAN of USB.	111
<b>Uploaden naar Frame.io</b>	Uploaden van bestanden naar Frame.io.	—
<b>Uploaden naar FTP-servers</b>	Uploaden van bestanden naar FTP-servers.	—
<b>RAW-verwerking</b>	Benut de voeding van de beeldprocessor van de camera bij het verwerken van RAW-foto's op een computer.	113
<b>Instellingen opslaan en laden</b>	Sla camera-instellingen op naar, of laad bestaande instellingen vanaf, een computer.	114

## Verbindingsinstellingen

Verbindingen met andere apparaten worden gemaakt via instellingen die zijn gekozen uit een lijst met bestaande verbindingsprofielen met behulp van **VERBINDINGSINST. SELECT.** of nieuw aangemaakt met behulp van **VERBINDING INSTELLEN/BEWERKEN.**

## Verbinding maken met smartphones (Bluetooth)

Verbind de camera met een smartphone via Bluetooth® om foto's naar de smartphone te kopiëren of bedien de camera op afstand terwijl u het beeld door het objectief in het smartphonescherm bekijkt.

 De camera schakelt automatisch over naar een draadloze LAN-verbinding wanneer foto's naar de smartphone worden gekopieerd.

### Smartphone-apps installeren

Voordat u een verbinding tussen de smartphone en de camera tot stand brengt, moet u ten minste één speciale smartphone-app installeren. Bezoek de volgende website en installeer de gewenste toepassingen op uw telefoon.

<https://fujifilm-dsc.com/>





 De beschikbare toepassingen variëren afhankelijk van het besturingssysteem van de smartphone.

### Verbinding maken met een smartphone

Koppel de camera met de smartphone en maak verbinding via Bluetooth®.

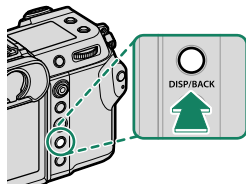
- 1 Druk op **DISP/BACK** terwijl opname-informatie wordt weergegeven.



 U kunt ook direct naar stap 3 gaan door de knop **DISP/BACK** ingedrukt te houden tijdens de weergave.

- 2 Markeer **Bluetooth** en druk op **MENU/OK**.

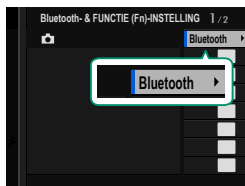

- 3 Markeer **KOPPELEN** en druk op **MENU/OK**.

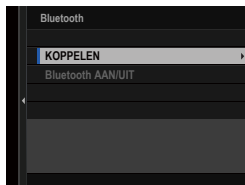

- 4 Start de app op de smartphone en koppel de smartphone met de camera.

Meer informatie is beschikbaar op de volgende website:

<https://fujifilm-dsc.com/>

Wanneer het koppelen is voltooid, maken de camera en smartphone automatisch verbinding via Bluetooth. Er verschijnt een smartphonepictogram en een wit Bluetooth-pictogram in het camera-scherm wanneer een verbinding tot stand is gebracht.

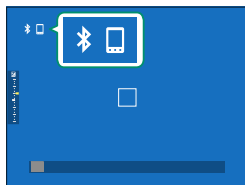

- Zodra de apparaten zijn gekoppeld, maakt de smartphone automatisch verbinding met de camera wanneer de toepassing wordt gestart.
- Door Bluetooth uit te schakelen wanneer de camera niet met een smartphone verbonden is, raakt de accu minder snel leeg.

## De smartphone-app gebruiken

Voordat u de smartphone-app start, kiest u **1: ALGEMENE INSTELLING** voor **VERBINDINGSINST. SELECT..**



## Verbinding maken met smartphones (USB)

Maak verbinding met smartphones en computers via USB om foto's vanaf de camera te uploaden.

### Foto's naar een smartphone kopiëren

Voordat u verbinding maakt met de smartphone voor het uploaden van foto's via USB, selecteert u **AUTO** of **STROOM UIT / VERB. AAN** voor **USB-STROOM/VERBINDINGSINST.** in het netwerk/USB instellingsmenu.

### Voor klanten die gebruik maken van Android-apparaten

Hoe u de camera aansluit hangt af van het type USB-aansluiting waarmee uw smartphone is uitgerust.

#### Type C

Gebruik de meegeleverde USB-kabel.

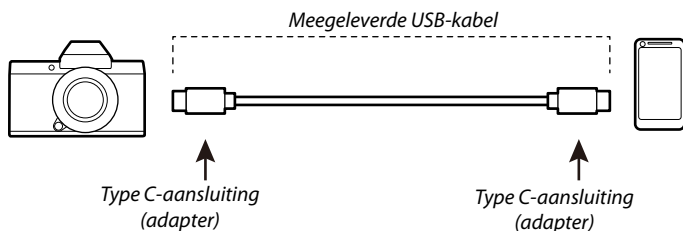

- 1 Selecteer **AUTO** of **STROOM UIT / VERB. AAN** voor **USB-STROOM/VERBINDINGSINST.** in het netwerk/USB instellingsmenu.
- 2 Kies **2: USB-KAARTLEZER** voor **VERBINDINGSINST. SELECT.**
- 3 Sluit de camera en de smartphone op elkaar aan met behulp van een USB-kabel.

 Als de smartphone om toestemming vraagt voor een andere toepassing dan de „Camera Importer” om toegang te krijgen tot de camera, tikt u op „Annuleren” en gaat u naar de volgende stap.

- 4 Tik op uw smartphone op de melding “Verbonden met USB PTP”.
- 5 Selecteer uit de aanbevolen toepassingen „Camera Importer”. De app start automatisch en u kunt foto’s en films importeren naar uw smartphone.



Als het bericht “Er is geen MTP-apparaat aangesloten” wordt weergegeven in de app, probeert u het opnieuw vanaf stap 3.

## Voor klanten die iOS gebruiken

Gebruik een camera-adapter. Omdat de camera is uitgerust met een USB Type C-aansluiting, moet u zorgen voor een kabel met een USB Type A-aansluiting voor verbinding met de camera-adapter.

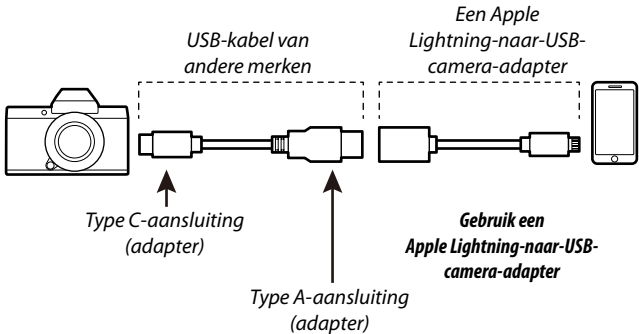

- 1 Selecteer **STROOM UIT / VERB. AAN** voor **USB-STROOM/ VERBINDINGSINST.** in het netwerk/USB instellingsmenu.
- 2 Kies **2: USB-KAARTLEZER** voor **VERBINDINGSINST. SELECT..**
- 3 Sluit de camera en de smartphone op elkaar aan met behulp van een USB-kabel.  
Start de Foto's-app om foto's en films naar uw smartphone te importeren.

- ⓘ • Een Type-C naar Type-C USB-kabel is vereist voor het aansluiten op andere apparaten die zijn uitgerust met USB Type-C-aansluitingen.
- De gewenste resultaten kunnen niet worden bereikt met een USB Type C-naar-Lightning-kabel. Gebruik een Apple Lightning-naar-USB-camera-adapter.

## De camera en computer aansluiten

- 1 Selecteer **AUTO** of **STROOM UIT / VERB. AAN** voor **USB-STROOM/VERBINDINGSINST.** in het netwerk/USB instellingsmenu.
- 2 Kies **2: USB-KAARTLEZER** voor **VERBINDINGSINST. SELECT..**
- 3 Schakel de camera uit.
- 4 Schakel de computer in.
- 5 Sluit een USB-kabel aan.

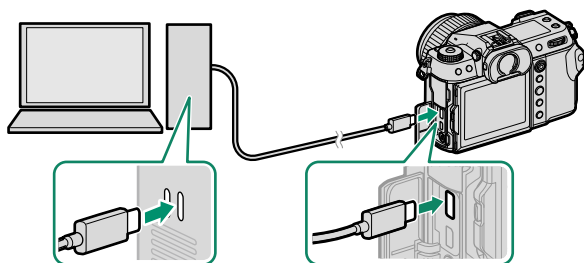

USB-aansluiting (Type-C)

**!** De USB-kabel moet niet langer dan 1 m zijn en geschikt zijn voor gegevensoverdracht.

- 6 Schakel de camera in.
- 7 Kopieer foto's naar uw computer.
  - **Mac OS X/OS X/macOS:** Foto's kunnen worden gekopieerd op uw computer met behulp van Image Capture (die samen met de computer wordt geleverd) of andere software. Gebruik een kaartlezer voor het kopiëren van bestanden die groter zijn dan 4 GB.
  - **Windows:** Foto's kunnen naar uw computer worden gekopieerd met toepassingen die bij het besturingssysteem zijn geleverd.



- Schakel de camera uit voordat u de USB-kabel loskoppelt.
- Let er bij het aansluiten van USB-kabels op dat u de stekkers volledig in de juiste richting steekt. Sluit de camera rechtstreeks aan op de computer; maak geen gebruik van een USB-hub of toetsenbord.
- Spanningsverlies tijdens het kopiëren kan gegevensverlies of beschadiging van de geheugenkaart tot gevolg hebben. Plaats een nieuwe of volledig opgeladen batterij in de camera voordat u deze aansluit.
- Als er een geheugenkaart wordt geplaatst waarop een groot aantal foto's staat, kan het enkele momenten duren voordat de software start en bent u mogelijk niet in staat de foto's te importeren of op te slaan. Gebruik een geheugenkaartlezer om de foto's te kopiëren.
- Controleer of het indicatielampje uit is of groen brandt voordat u de camera uitschakelt.
- Koppel de USB-kabel niet los terwijl de overdracht bezig is. Het niet in acht nemen van deze voorzorgsmaatregel kan gegevensverlies of beschadiging van de geheugenkaart tot gevolg hebben.
- Koppel de camera los voordat u een geheugenkaart plaatst of verwijdert.
- Het kan in sommige gevallen gebeuren dat het niet mogelijk is om toegang te verkrijgen tot foto's die opgeslagen zijn op een networkserver door de software op dezelfde manier te gebruiken als men doet bij een particuliere computer.
- Verwijder de camera niet onmiddellijk van het systeem of koppel de USB-kabel niet los zodra het bericht dat het kopiëren bezig is van de computerweergave verdwijnt. Als het aantal te kopiëren afbeeldingen erg groot is, kan de gegevensoverdracht verdergaan nadat het bericht niet meer wordt weergegeven.
- Wanneer u gebruik maakt van diensten die een internetverbinding vereisen, draagt de gebruiker alle van toepassing zijnde kosten belast door de telefoonmaatschappij of internetprovider.

## De camera als een webcam gebruiken

De camera kan worden aangesloten op een computer voor gebruik als webcam.

- 1 Selecteer **AUTO** of **STROOM UIT / VERB. AAN** voor **USB-STROOM/VERBINDINGSINST.** in het netwerk/USB instellingsmenu.
- 2 Kies **6: USB-WEBCAM** voor **VERBINDINGSINST. SELECT..**
- 3 Sluit de camera via USB op de computer aan en schakel vervolgens de camera in (📖 106).
- 4 Selecteer de camera in de toepassing waar deze wordt gebruikt als webcam.

## instax SHARE printers

Druk foto's af vanaf uw digitale camera naar instax SHARE printers.

### Een verbinding tot stand brengen

Selecteer **VERB.INST. instax PRNTR** in het netwerk/USB instelingsmenu van de camera en voer de instax SHARE printernaam (SSID) en het wachtwoord in.

#### De printernaam (SSID) en het wachtwoord

De printernaam (SSID) kan worden gevonden op de onderkant van de printer; het standaardwachtwoord is "1111". Als u al een ander wachtwoord heeft gekozen om af te drukken vanaf een smartphone, voer dat wachtwoord dan in.

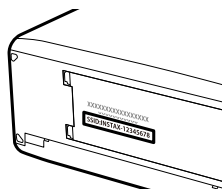

## Foto's afdrukken

- 1 Kies **1: ALGEMENE INSTELLING** voor **VERBINDINGSINST. SELECT.**
- 2 Schakel de printer in.
- 3 Selecteer  **MENU VOOR HERBEKIJKEN > AFDRUK. instax PRINTER.** De camera zal verbinding maken met de printer.
- 4 Gebruik de scherpstellingstok (scherpstelhendel) om de foto weer te geven die u wilt uitprinten en druk vervolgens op **MENU/OK.**



-  Foto's die zijn gemaakt met andere camera's kunnen niet worden afgedrukt.
- Het afdrukgebied is kleiner dan het gebied zichtbaar in het LCD-scherm.
- De schermen kunnen variëren afhankelijk van de printer die is aangesloten.

- 5 De foto wordt naar de printer gestuurd en het afdrukken start.



## Tethered fotografie

Computers die zijn aangesloten via USB of draadloos LAN kunnen worden gebruikt om de camera te bedienen en op afstand foto's te maken of om foto's van de camera te downloaden voor opslag.



Deze paragraaf is alleen van toepassing op USB-aansluitingen. Bezoek de onderstaande website voor informatie over tethered fotografie via draadloos LAN.

<https://fujifilm-dsc.com/en-int/manual/gfx100s-ii/>

### Tethered fotografie via USB

Sluit de camera aan op een computer via USB voor tethered fotografie.

- 1 Selecteer **AUTO** of **STROOM UIT / VERB. AAN** voor **USB-STROOM/VERBINDINGSINST.** in het netwerk/USB instelingsmenu.
- 2 Kies **3: USB-TETHER-OPNAME AUTO** of **4: USB-TETHER-OPNAME VAST** voor **VERBINDINGSINST. SELECT.**



- Als **3: USB-TETHER-OPNAME AUTO** wordt geselecteerd, wordt tethered fotografie automatisch ingeschakeld wanneer de computer wordt ingeschakeld waarop de camera is aangesloten. Wanneer de computer is uitgeschakeld of niet is aangesloten, wordt tethered fotografie onderbroken en worden foto's opgeslagen op de geheugenkaart van de camera.
- Als de camera wordt losgekoppeld van de computer terwijl **4: USB-TETHER-OPNAME VAST** is geselecteerd, blijft het in de tethered-modus werken en worden er geen foto's opgeslagen.

- 3 Sluit de camera via USB op de computer aan en schakel vervolgens de camera in (📖 106).
- 4 Maak foto's via tethered fotografie.  
Gebruik software zoals „Adobe Lightroom Classic + FUJIFILM Tether Shooting Plug-in“, „FUJIFILM X Acquire“ of „Capture One“.



- Gebruik de ontspanknop op de camera om foto's te maken bij gebruik van X Acquire.
- Ga voor meer informatie over tethered fotografie naar de onderstaande website.  
<https://fujifilm-dsc.com/en/tether/>
- Bezoek de onderstaande website voor informatie over de gebruikte software.  
<https://fujifilm-x.com/products/software/>

## RAW-verwerking

Met X RAW STUDIO kunt u de voeding van de beeldprocessor van de camera benutten bij het verwerken van RAW-foto's op een computer.

- 1 Selecteer **AUTO** of **STROOM UIT / VERB. AAN** voor **USB-STROOM/VERBINDINGSINST.** in het netwerk/USB instelingsmenu.
- 2 Kies **5: USB RAW CONV./RESET BACK-UP** voor **VERBINDINGSINST. SELECT..**
- 3 Sluit de camera via USB op de computer aan en schakel vervolgens de camera in (📖 106).
- 4 Start X RAW STUDIO.  
RAW-verwerking kan worden uitgevoerd met X RAW STUDIO.



Bezoek de onderstaande website voor informatie over de gebruikte software.

<https://fujifilm-x.com/products/software/>

## Instellingen opslaan en laden

Camera-instellingen kunnen worden opgeslagen naar, of geladen vanaf, computers met FUJIFILM X Acquire.

### Instellingen opslaan en laden met een computer

- 1 Selecteer **AUTO** of **STROOM UIT / VERB. AAN** voor **USB-STROOM/VERBINDINGSINST.** in het netwerk/USB instellingsmenu.
- 2 Kies **5: USB RAW CONV./RESET BACK-UP** voor **VERBINDINGSINST. SELECT.**
- 3 Sluit de camera via USB op de computer aan en schakel vervolgens de camera in (📖 106).
- 4 Start FUJIFILM X Acquire.  
Camera-instellingen kunnen worden opgeslagen of geladen met FUJIFILM X Acquire.



Bezoek de onderstaande website voor informatie over de gebruikte software.

<https://fujifilm-x.com/products/software/>

# Menulijst

# 6

## De opnamemenu's (Fotograferen)

 Items gemarkeerd met zowel  als -pictogrammen zijn beschikbaar in zowel fotografie- als filmopnamemenu's. Wijzigingen in deze items in beide menu's zijn ook van toepassing op het item in het resterende menu.

### INSTELLINGEN BEELDKWALITEIT

Om instellingen voor beeldkwaliteit weer te geven, drukt u op **MENU/OK** in de foto-opnameweergave en selecteert u het tabblad  (**INSTELLINGEN BEELDKWALITEIT**).

Instelling	Beschrijving
<b>BEELDGROOTTE</b>	Kies het formaat en de beeldverhouding voor nieuwe foto's.
<b>BEELDKWALITEIT</b>	Pas de instellingen voor JPEG- of HEIF-compressie aan of schakel RAW-opname in of uit.
<b>RAW OPNAME</b>	Kies opties voor het opnemen van RAW-beelden.
<b>JPEG/HEIF SELECTEREN</b>	Kies of foto's worden opgenomen in JPEG of HEIF.
<b>FILMSIMULATIE</b>	Kies een kleurstelling en kleurenbereik.
<b>MONOCHROOM KLEUR</b>	Kies een monochrome tint voor foto's gemaakt met <b>FILMSIMULATIE</b> >  <b>ACROS</b> en  <b>MONOCHROME</b> .
<b>KORRELEFFECT</b>	Voeg een filmkorreleffect toe.
<b>CHROOM KLEUREFFECT</b>	Vergroot het bereik van beschikbare tonen voor het renderen van kleuren die over het algemeen erg verzadigd zijn, zoals rood, geel en groen.
<b>KLEUR CHROOM FX BLAUW</b>	Vergroot het bereik van beschikbare tonen voor het renderen van blauwe kleuren.
<b>VERZACHT. VAN HUID</b>	Gelijkmatige huidskleuren.
<b>DYNAMISCH BEREIK</b>	Kies een dynamisch bereik voor foto's.
<b>PRIORITEIT D-BEREIK</b>	Verminder verlies van details in hoge lichten en schaduw voor natuurlijke resultaten bij het fotograferen van onderwerpen met veel contrast.
<b>WITBALANS</b>	Pas de witbalans aan de lichtbron aan, ongeacht of het direct zonlicht of kunstmatige verlichting is.

<b>Instelling</b>	<b>Beschrijving</b>
<b>TOONCURVE</b>	Pas aan de hand van een tooncurve de weergave van highlights of schaduwen, waardoor deze harder of zachter worden.
<b>KLEUR</b>	Kleurdichtheid aanpassen.
<b>SCHERPTE</b>	Contouren verscherpen of verzachten.
<b>HOOG ISO RUISONDERDRUKKING</b>	Verminder de ruis in foto's die bij hoge gevoeligheden zijn genomen.
<b>ZUIVERHEID</b>	Verhoog de definitie terwijl u de tonen in highlights en schaduwen zo min mogelijk wijzigt.
<b>L BEL. RO</b>	Verminder spikkels in lange tijdopnamen.
<b>LENSMODLTIE OPTM.</b>	Verminder het lichte verlies van definitie veroorzaakt door diffractie bij kleine diafragma's.
<b>KLEURR</b>	Selecteer het kleurbereik dat beschikbaar is voor kleurreproductie.
 <b>PIXELMAPPING</b>	Gebruik deze optie als u lichtpuntjes in uw foto's opmerkt.
 <b>BEW/BEW INST. OP M</b>	Sla aangepaste instellingen voor het opnamemenu op.
<b>AANG. INST. AUTO BIJWERKEN</b>	Kies of aangepaste instellingenbanken automatisch worden bijgewerkt om wijzigingen in de instellingen weer te geven.
 <b>ADAPT. INSTEL.</b>	Pas instellingen aan voor lenzen met M-bevestiging aangesloten met een optionele FUJIFILM M BEVESTIGINGSADAPTER.

## AF/MF INSTELLINGEN

Om AF/MF-instellingen weer te geven, drukt u op **MENU/OK** in de foto-opnameweergave en selecteert u het tabblad  (AF/MF INSTELLINGEN).

Instelling	Beschrijving
<b>SCHERPSTELGEBIED</b>	Kies het scherpstelgebied.
<b>SCHERPSTELLING</b>	Kies de grootte van het scherpstelgebied.
<b>ZONE AANGEPASTE INSTELLING</b>	Maak aangepaste scherpstelzones voor gebruik wanneer <b>ZONE</b> is geselecteerd voor <b>SCHERPSTELLING</b> .
<b>AF MODUS ALLE INSTELLINGEN</b>	Kies de AF-standen die beschikbaar zijn wanneer <b>ALLE</b> is geselecteerd voor <b>SCHERPSTELLING</b> .
<b>AF-C AANGEPASTE INSTELL.</b>	Selecteer scherpstelvolgopties voor gebruik wanneer <b>C</b> is geselecteerd voor scherpstelstand.
<b>AF-MODUS OPSL. DR ORIËNT.</b>	Kies of de scherpstelmodus die gebruikt wordt als de camera in de portretstand staat afzonderlijk wordt opgeslagen van die gebruikt wordt als de camera in de landschapstand staat.
<b>AF-PUNTDISPLAY</b>  	Kies of afzonderlijke scherpstelpunten worden afgebeeld wanneer <b>ZONE</b> of <b>GROOTHOEK/TRACKING</b> is geselecteerd voor <b>SCHERPSTELLING</b> .
 <b>WRAP FOCUSPUNT</b>	Kies of de selectie van het scherpstelgebied wordt begrensd door de kaders van het scherm of „rondloopt” van de ene rand van het scherm naar de andere.
<b>AANTAL FOCUSPUNTEN</b>	Kies het aantal scherpstelpunten die beschikbaar zijn voor scherpstelpuntnselectie.
<b>PRE-AF</b>	Kies op de camera verdergaat met scherpstellen, zelfs wanneer de ontspanknop niet tot halverwege is ingedrukt.
<b>AF-HULPLICHT</b>	Kies of het AF-hulplicht moet branden om te helpen bij de automatische scherpstelling.
 <b>INST. GEZICHTS-/ OOGHERKEN.</b>	Kies of de camera voorrang geeft aan gezichten van personen boven achtergrondobjecten bij het instellen van scherpstelling en belichting.
<b>INSTELLING ONDERWERPDETECTIE</b>	Kies of de camera prioriteit geeft aan onderwerpen van een geselecteerd type, zoals dieren of voertuigen, bij het instellen van de scherpstelling.



Instelling	Beschrijving
<b>AF+MF</b>	Kies of handmatige scherpstelling kan worden geactiveerd door aan de scherpstelling te draaien tijdens scherpstelvergrendeling.
<b>HF ASSISTENTIE</b>	Kies hoe scherpstelling wordt weergegeven in handmatig scherpstelmodus.
<b>VERGRENDEL MF ASSIST &amp; SCHERPSTELING</b>	Kies of de scherpstelweergave geselecteerd voor <b>HF ASSISTENTIE</b> verschijnt wanneer in de handmatige scherpstelstand aan de scherpstelling wordt gedraaid.
<b>SCHERPSTELLOEP</b>	Kies of de weergave automatisch inzoomt op een van de geselecteerde scherpstelgebieden wanneer er in de handmatige scherpstelstand aan de scherpstelling wordt gedraaid.
<b>INT. SPOT AE &amp; SCHRPSTLGBD</b>	Kies of spotmeting het huidige scherpstelfram berekent.
  <b>DIRECT AF-INSTELLING</b>	Kies hoe de camera scherpstelt wanneer functieknoppen waaraan functies zoals AF-vergrendeling zijn toegewezen, worden ingedrukt in de handmatige scherpstelstand.
  <b>SCHERPTEDIEPTESCHAAL</b>	Kies een schaal voor scherptediepte.
<b>ONTGRENDE/FOCUS PRIORITEIT</b>	Kies of foto 's kunnen worden gemaakt door de ontspanknop volledig in te drukken wanneer de camera niet heeft scherpgesteld.
  <b>BEGRENZER AF BEREIK</b>	Beperk het bereik van beschikbare focusafstanden voor verhoogde focussnelheid.
<b>TOUCH SCREEN MODUS</b>	Kies de opnamebewerkingen die worden uitgevoerd met de aanraaktoetsen.

## OPNAME-INSTELLINGEN

Om opname-instellingen weer te geven, drukt u op **MENU/OK** in de foto-opnameweergave en selecteert u het tabblad **☑ (OPNAME-INSTELLINGEN)**.

<b>Instelling</b>	<b>Beschrijving</b>
<b>ZELFONTSPANNER</b>	Kies een vertraging voor het loslaten van de ontspanknop.
<b>INSTEL. ZELFONTSP. OPSLAAN</b>	Kies of de zelfontspannerinstellingen worden teruggezet wanneer de camera wordt uitgeschakeld.
<b>ZELF-TIMER LAMP</b>	Kies of het zelfontspannerlampje brandt tijdens zelfontspannerfotografie.
<b>INTERVAL-TIMEROPNAME</b>	Configureer de camera zodat deze automatisch een geselecteerd aantal opnames maakt bij een vooringesteld interval.
<b>VERZACHT. VAN BELICHTING MET INT. TIMEROPN.</b>	Kies of de belichting automatisch wordt aangepast tijdens intervalfotografie om te voorkomen dat deze aanzienlijk verandert tussen opnames in.
<b>INTERVAL PRIORITEIT MODUS</b>	Kies of de camera de sluitertijd aanpast tijdens intervalfotografie om ervoor te zorgen dat de belichtingen niet langer zijn dan het interval tussen foto's.
<b>AE-REEKS INSTELLING</b>	Pas de afbakingsinstellingen van de belichting aan.
<b>FILMSIMULATIE BKT</b>	Kies de drie filmsimulatietypes gebruikt voor filmsimulatie-afbakening.
<b>INSTELLING FOCUS BKT</b>	Pas instellingen aan voor scherpstelbracketing.
<b>LICHTMEETSYSTEEM</b>	Kies hoe de camera de belichting meet.
<b>SLUITERTYPE</b>	Kies het sluitertype.
<b>FLIKKERVERMINDERING</b>	Kies of flikkering in foto's en op het scherm wordt verminderd bij het fotograferen onder tl-verlichting en andere soortgelijke lichtbronnen.
<b>KNIPPERLOZE ST-INSTELLING</b>	Kies of de sluitertijd kan worden aangepast in kleinere stappen om het flikkeren van LED-lampjes en dergelijke te verminderen.

Instelling	Beschrijving
<b>ISO</b>	Pas de gevoeligheid van de camera voor licht aan.
<b>IS MODE</b>	Kies of beeldstabilisatie wordt ingeschakeld.
<b>MODUS 35mm-FORMAAT</b>	Maak foto's met een beeldhoek die overeenkomt met die van een 35 mm-formaat camera.
 <b>DRAADLS COMMUNICAT</b>	Breng draadloze verbindingen tot stand met smartphones, tablets of andere apparaten.

## FLITSINSTELLINGEN

Om flitsinstellingen weer te geven, drukt u op **MENU/OK** in de foto-opnameweergave en selecteert u het tabblad ** (FLITSINSTELLINGEN)**.

Instelling	Beschrijving
<b>FLASHFUNCTIE-INSTELLING</b>	Pas instellingen aan zoals flitserregelingsstand, flitsniveau en flitsvermogen.
<b>VERWIJDER R. OGEN</b>	Kies of het door het flitslicht veroorzaakte rode-ogeneffect wordt tegengegaan.
<b>MODUS TTL VERGRENDELEN</b>	Kies een TTL-vergrendelingsmodus.
<b>LED-LICHTINSTELLING</b>	Kies of u het LED-videolicht van de flitser (indien beschikbaar) wenst te gebruiken als een catchlight of AF-hulplicht bij het nemen van foto's.
<b>COMMANDER-INSTELLING</b>	Kies groepen wanneer u de flitser van de camera gebruikt als commander voor Fujifilm optische draadloze flitsregeling op afstand.
<b>CH-INSTELLING</b>	Kies het kanaal dat wordt gebruikt voor communicatie tussen de commander en flitsers op afstand.







## De opnamemenu's (Films)

 Items gemarkeerd met zowel  als -pictogrammen zijn beschikbaar in zowel fotografie- als filmopnamemenu's. Wijzigingen in deze items in beide menu's zijn ook van toepassing op het item in het resterende menu.

### FILMINSTELLINGEN

Om filmopname-opties weer te geven, drukt u op **MENU/OK** in de filmopnameweergave en selecteert u het tabblad  (FILMINSTELLINGEN).

Instelling	Beschrijving
<b>LIJST FILMINSTELLINGEN</b>	Bekijk de huidige instellingen voor filmopname.
<b>FILMMODUS</b>	Pas filmopname-instellingen aan.
 <b>ZELFONTSPANNER</b>	Kies een zelfontspannervertraging voor filmopname.
<b>INSTELLING MEDIA-OPN.</b>	Kies de filmbestandsinstellingen, zoals de bestemming, het bestandstype en de compressie.
<b>INSTELLING HDMI-UITVOER</b>	Pas de instellingen aan voor gebruik wanneer het opnamedisplay wordt uitgevoerd naar een HDMI-apparaat.
<b>VERGR. BIJSN. FILM REP</b>	Kies of u de verhouding voor film bijsnijden wilt vastzetten op 1,1:1.
<b>F-Log/HLG OPNAME</b>	Kies de bestemming voor F-Log en HLG (Hybrid Log-Gamma)-films die worden opgenomen terwijl de camera is aangesloten op een HDMI-apparaat.
<b>INSTELLING GEGEVENSNIVEAU</b>	Kies het signaalbereik voor video's opgenomen met de camera.
 <b>LICHTMEETSISTEEM</b>	Kies hoe de camera de belichting meet.
 <b>KNIPPERLOZE ST-INSTELLING</b>	Kies of de sluitertijd kan worden aangepast in kleinere stappen om het flikkeren van LED-lampjes en dergelijke te verminderen.
 <b>BEELDSTABIL.-MODUS</b>	Kies de beeldstabilisatiemodus.
 <b>BOOST BEELDSTABIL. MOD</b>	Kies het beeldstabilisatieniveau.
 <b>ISO</b>	Pas de gevoeligheid van de camera voor licht aan.
<b>ZEBRA-INSTELLING</b>	Kies of hoge lichten die mogelijk zijn overbelicht worden aangeduid door zebra-strepen in de filmmodusweergave.

Instelling	Beschrijving
<b>ZEBRA-NIVEAU</b>	Kies de helderheidsdrempel voor de zebrastrepenweergave.
<b>GOLFORM/VECTORSCOOP</b>	Kies of chrominantie- en luminantiesignalen worden weergegeven tijdens filmopname.
<b>GEOPT. FILMBEDIEN.</b> 	Instellingen kunnen worden aangepast met behulp van de instelschijven en aanraakschermbediening.
 <b>OPNAME FRAME-INDICATOR</b>	Kies of de kaders van het scherm van kleur veranderen tijdens filmopname.
<b>CONTROLELAMPJE</b>	Kies de lamp (indicator of AF-hulpverlichting) die brandt tijdens filmopnamen en of de lamp knippert of blijft branden.
 <b>BEW/BEW INST. OP M</b>	Sla aangepaste instellingen voor het opnamemenu op.
 <b>AUTOM. UPDATE AANGEPASTE INSTELLING</b>	Kies of aangepaste instellingenbanken automatisch worden bijgewerkt om wijzigingen in de instellingen weer te geven.
  <b>DRAADLS COMMUNICT</b>	Breng draadloze verbindingen tot stand met smartphones, tablets of andere apparaten.

## INSTELLINGEN BEELDKWALITEIT

Om instellingen voor beeldkwaliteit weer te geven, drukt u op **MENU/OK** in de filmopnameweergave en selecteert u het tabblad **Ⓜ** (INSTELLINGEN BEELDKWALITEIT).

Instelling	Beschrijving
 <b>FILMSIMULATIE</b>	Kies een filmsimulatie-effect voor filmopnamen.
 <b>MONOCHROOM KLEUR</b>	Kies een monochrome tint voor films opgenomen met <b>FILMSIMULATIE</b> >  <b>ACROS</b> en  <b>MONOCHROME</b> .
 <b>DYNAMISCH BEREIK</b>	Kies een dynamisch bereik voor filmopnamen.
 <b>WITBALANS</b>	Pas de witbalans aan de lichtbron aan, ongeacht of het direct zonlicht of kunstmatige verlichting is.
 <b>TOONCURVE</b>	Pas aan de hand van een tooncurve de weergave van highlights of schaduwen, waardoor deze harder of zachter worden.
 <b>KLEUR</b>	Kleurdichtheid aanpassen.
 <b>SCHERPTE</b>	Contouren verscherpen of verzachten.
 <b>HOOG ISO RUISONDERDRUKKING</b>	Verminder de ruis in foto's die bij hoge gevoeligheden zijn genomen.
<b>INTERFRAMENR.</b>	Kies of inter-beeldruis moet worden verminderd.
  <b>PIXELMAPPING</b>	Gebruik deze optie als u lichtpuntjes in uw films opmerkt.
 <b>OMGV.LICHT CORR.</b>	Kies of vignettering wordt verminderd bij het opnemen van films.
  <b>ADAPT. INSTEL.</b>	Pas instellingen aan voor lenzen met M-bevestiging aangesloten met een optionele FUJIFILM M BEVESTIGINGSADAPTER.

## AF/MF INSTELLINGEN

Om AF/MF-instellingen weer te geven, drukt u op **MENU/OK** in de filmopnameweergave en selecteert u het tabblad  (AF/MF INSTELLINGEN).

Instelling	Beschrijving
 <b>SCHERPSTELGEBIED</b>	Kies het scherpstelgebied.
 <b>SCHERPSTELLING</b>	Kies de grootte van het scherpstelgebied.
 <b>AF-C AANGEPASTE INSTELL.</b>	Selecteer scherpstelvolgopties bij het opnemen van films met <b>C</b> geselecteerd voor scherpstelmodus.
  <b>WRAP FOCUSPUNT</b>	Kies of de selectie van het scherpstelgebied wordt begrensd door de kaders van het scherm of „rondloopt“ van de ene rand van het scherm naar de andere.
  <b>INST. GEZICHTS-/ OOGHERKEN.</b>	Kies of de camera voorrang geeft aan gezichten van personen boven achtergrondobjecten bij het instellen van scherpstelling en belichting.
 <b>INSTELLING ONDERWERPDETECTIE</b>	Kies of de camera prioriteit geeft aan onderwerpen van een geselecteerd type, zoals dieren of voertuigen, bij het instellen van de scherpstelling.
 <b>AF+MF</b>	Kies of handmatige scherpstelling kan worden geactiveerd tijdens autofocus door aan de scherpstelling te draaien.
 <b>HF ASSISTENTIE</b>	Kies hoe scherpstelling wordt weergegeven in handmatig scherpstelmodus.
 <b>VERGRENDEL MF ASSIST &amp; SCHERPSTELRING</b>	Kies of de scherpstelweergave geselecteerd voor  <b>HF ASSISTENTIE</b> verschijnt wanneer in de handmatige scherpstelstand aan de scherpstelling wordt gedraaid.
 <b>SCHERPSTELLOEP</b>	Kies of de weergave automatisch inzoomt op een van de geselecteerde scherpstelgebieden wanneer er in de handmatige scherpstelstand aan de scherpstelling wordt gedraaid.
  <b>DIRECT AF-INSTELLING</b>	Kies hoe de camera scherpstelt wanneer functieknoppen waaraan functies zoals AF-vergrendeling zijn toegewezen, worden ingedrukt in de handmatige scherpstelstand.
 <b>SCHERPTDIEPTESCHAAL</b>	Kies een schaal voor scherptediepte.
  <b>BEGRENZER AF BEREIK</b>	Beperk het bereik van beschikbare focusafstanden voor verhoogde focussnelheid.

Instelling	Beschrijving
 <b>TOUCH SCREEN MODUS</b>	Kies de opnamebewerkingen die worden uitgevoerd met de aanraaktoetsen.
<b>VERGR. SCHERPST. CONTROLE</b>	Kies of de focuszoom van kracht blijft zodra filmopname begint.

## INSTELLING GELUID

Om geluidsinstellingen weer te geven, drukt u op **MENU/OK** in de filmopnameweergave en selecteert u het tabblad  (**INSTELLING GELUID**).

Instelling	Beschrijving
<b>AANP. INTERN MIC.-NIVEAU</b>	Pas het opnameniveau aan voor de ingebouwde microfoon.
<b>AANP. EXTERN MIC.-NIVEAU</b>	Pas het opnameniveau aan voor externe microfoons.
<b>INST. MICROFOONAANSLUITING</b>	Geef het type audioapparaat op dat is aangesloten op de microfoonaansluiting.
<b>BEGRENZER MIC.-NIVEAU</b>	Vermindert vervorming die wordt veroorzaakt door invoer die de grenzen van de audiocircuits van de microfoon overschrijdt.
<b>WINDFILTER</b>	Kies of windruisreductie tijdens filmopnamen wordt ingeschakeld.
<b>FILTER ONDERGREN</b>	Kies of lage-frequentieruis tijdens filmopnamen wordt verminderd.
<b>VOLUME HOOFDTELEFOON</b>	Stel het hoofdtelefoonvolume af.
<b>INSTELLING XLR-MIC-ADAPTER</b>	Pas de ingangskanaalinstellingen van de microfoon en dergelijke aan voor gebruik met de XLR-microfoonadapters.



## INSTELLING TIJDCODE

Om instellingen voor tijdcodes weer te geven, drukt u op **MENU/OK** in de filmopnameweergave en selecteert u het tabblad **TC** (INSTELLING TIJDCODE).

Instelling	Beschrijving
<b>WEERGAVE TIJDCODE</b>	Kies of tijdcodes tijdens filmopnamen en afspelen van films worden weergegeven.
<b>INSTELLING STARTTIJD</b>	Kies de starttijd van de tijdcode.
<b>INSTELLING OPTELLEN</b>	Kies of de tijd continu wordt geklokt of alleen tijdens filmopnamen.
<b>FRAME VERWIJDEREN</b>	Kies of frame drop wordt ingeschakeld.
<b>UITVOER HDMI-TIJDCODE</b>	Kies of tijdcodes naar HDMI-apparaten worden uitgevoerd.
<b>TIJDCODE SYNC. INSTELLING</b>	Kies of tijdcodes moeten worden gesynchroniseerd met een extern apparaat.

## Het afspeelmenu

Het afspeelmenu wordt weergegeven wanneer u op **MENU/OK** in de afspeelmodus drukt.







Instelling	Beschrijving
<b>WISSELSLEUF</b>	Kies de kaart of de via USB aangesloten SSD waarvan u de foto's wilt afspelen.
<b>RAW-CONVERSIE</b>	Kopieer RAW-foto's in andere formaten.
<b>CONV. HEIF NAAR JPEG/TIFF</b>	Converteer HEIF-foto's naar JPEG of TIFF.
<b>WISSEN</b>	Wis afzonderlijke foto's, meerdere geselecteerde foto's of alle foto's.
<b>TEGELIJK WISSEN</b>	Kies of het verwijderen van de RAW- of JPEG/HEIF-kopie van foto's die gelijktijdig op de geheugenkaartsleuven 1 en 2 zijn opgeslagen met <b>SEPARATE</b> geselecteerd voor <b>OPSLAAN SET-UP</b> > <b>INSTELLING KAARTSLEUF</b> de resterende kopie verwijdert.
<b>BEELDUITSNEDE</b>	Een beelduitsnede van de huidige foto maken.
<b>NIEUW FORMAAT</b>	Maak een kleine kopie van de huidige foto.
<b>BEVEILIGEN</b>	Beveilig foto's tegen per ongeluk wissen.
<b>FOTO DRAAIEN</b>	Kies of foto's worden gedraaid voor weergave tijdens afspelen.
<b>SPRAAKMEMO INSTELLING</b>	Kies of spraakmemo's aan foto's worden toegevoegd.
<b>WAARDERING</b>	Waardeer foto's met behulp van sterren.
<b>KOPIËREN</b>	Kopieer foto's tussen de kaarten in de eerste en tweede sleuf of een via USB aangesloten SSD.
<b>AFB. VERZ. NAAR SMARTPHONE</b>	Selecteer foto's voor uploaden naar een smartphone op een later moment.
<b>DRAADLS COMMUNICATIE</b>	Breng draadloze verbindingen tot stand met smartphones, tablets of andere apparaten.
<b>FOTOBOEK HULP</b>	Maak boeken van uw favoriete foto's.

<b>Instelling</b>	<b>Beschrijving</b>
<b>OPDRACHT (DPOF)</b>	Maak een digitale "printopdracht" voor DPOF-compatibele printers.
<b>AFDRUK. instax PRINTER</b>	Druk foto's af met optionele Fujifilm instax SHARE printers.
<b>BEELDVERHOUDING</b>	Kies de beeldverhouding voor foto's die op een televisie worden weergegeven.

## De instellingenmenu's

### GEbruikersinstellingen

Om toegang te krijgen tot de basisinstellingen van de camera, drukt u op **MENU/OK**, selecteert u het tabblad  (**INSTALLATIE**) en kiest u **GEbruikersinstellingen**.

Instelling	Beschrijving
<b>FORMATTEREN</b>	Formateer geheugenkaarten of via USB aangesloten SSD's.
 <b>GEBIEDINSTELLING</b>	Kies uw locatie.
<b>DATUM/TIJD</b>	Stel de cameraklok in.
<b>TIJDVERSCHIL</b>	Schakel tussen uw tijdzone thuis en de tijdzone van uw huidige locatie.
 <b>言語/LANG.</b>	Kies een taal.
 <b>MIJN MENU-INSTELLINGEN</b>	Bewerk de items weergegeven in het tabblad  ( <b>MIJN MENU</b> ), een gepersonaliseerd aangepast menu met veelgebruikte fotomenu-opties.
 <b>MIJN MENU-INSTELLINGEN</b>	Bewerk de items weergegeven in het tabblad  ( <b>MIJN MENU</b> ), een gepersonaliseerd aangepast menu met veelgebruikte filmmenu-opties.
<b>SENSORREINIGING</b>	Verwijder stof van de camerabeeldsensor.
<b>LEEFTIJD VAN BATTERIJ</b>	Controleer het oplaadniveau van de batterij.
<b>FIRMWARE UPDATE</b>	Werk de firmware voor de camera, lenzen en andere accessoires bij.
<b>RESET</b>	Zet opnameopties of opties voor het instellingenmenu terug naar de standaardwaarden.
<b>GEREGULEERD</b>	Bekijk elektronische kopieën van het productmodelnummer en andere certificaten.

## GELUID SET-UP

Om toegang te krijgen tot geluidsinstellingen, drukt u op **MENU/OK**, selecteert u het tabblad  (**INSTALLATIE**) en kiest u **GELUID SET-UP**.

Instelling	Beschrijving
<b>AF PIEPVOLUME</b>	Kies het volume van de pieptoon die klinkt wanneer de camera scherpstelt.
<b>ZELFONTSPANNER PIEPVOLUME</b>	Kies het volume van de pieptoon die klinkt terwijl de zelfontspanner is ingeschakeld.
<b>BEDIENING VOL.</b>	Pas het volume aan van de geluiden die worden geproduceerd wanneer de camerabesturingen worden bediend.
 <b>OPNAME START/STOP VOLUME</b>	Kies het volume bij het begin en het einde van filmopname.
<b>MSEF ELEKTRONISCH SLUITERVOL.</b>	Pas het volume van de geluiden gemaakt door de mechanische of elektronische voorste gordijnsluiters aan.
<b>MSEF ELEKTRONISCH SLUITERGELD</b>	Kies het geluid dat de mechanische of elektronische voorste gordijnsluiters maakt.
<b>ES ELEKTRONISCH SLUITERVOL.</b>	Pas het volume van de geluiden gemaakt door de elektronische sluiters aan.
<b>ES ELEKTRONISCH SLUITERGELD</b>	Kies het geluid dat de elektronische sluiters maakt.
<b>AFSPEEL VOLUME</b>	Pas het volume voor het afspelen van een film aan.
<b>4kan AUDIOWEERGAVE</b>	Pas geluidsinstellingen aan voor gebruik bij het bekijken van 4kan-films.

## SCHEM SET-UP

Om toegang te krijgen tot weergave-instellingen, drukt u op **MENU/OK**, selecteert u het tabblad **📷 (INSTALLATIE)** en kiest u **SCHEM SET-UP**.

<b>Instelling</b>	<b>Beschrijving</b>
<b>VIEW MODE-INSTELLING</b>	Pas instellingen aan voor de weergavestanden van oog-sensor, EVF (elektronische zoeker) of LCD-monitor.
<b>EVF-HELDERHEID</b>	Pas de helderheid van het scherm aan in de elektronische zoeker.
<b>EVF KLEUR</b>	Pas de verzadiging van het scherm aan in de elektronische zoeker.
<b>AANPASSING EVF KLEUR</b>	Pas de kleur van het scherm aan in de elektronische zoeker.
<b>LCD-HELDERHEID</b>	Pas de monitorhelderheid aan.
<b>LCD KLEUR</b>	Pas de verzadiging van het scherm aan.
<b>AANPASSING LCD KLEUR</b>	Pas de kleur van de weergave in de LCD-monitor aan.
<b>WEERGAVE</b>	Kies hoe lang foto's moeten worden weergegeven nadat ze zijn gemaakt.
<b>AUTOROTATIE DISPLAYS</b>	Kies of de indicaties in de zoeker (EVF) en de LCD-monitor draaien overeenkomstig de camerastand.
<b>PRVW BELICH/WITBALANS HANDM. MODUS</b>	Kies of belichtings- en/of witbalansvoorbeeld wordt ingeschakeld.
<b>NATUURLIJKE LIVE-WEERGAVE</b>	Kies of de effecten van instellingen zichtbaar zijn op de monitor.
<b>F-Log WEERGAVEHULP</b>	Kies of een voor tonen gecorrigeerd voorbeeld (gelijk aan BT.709) wordt weergegeven bij het opnemen of bekijken van F-Log films.
<b>INSTELLING ELEKTRONISCH NIVEAU</b>	Pas instellingen aan voor gebruik bij het maken van foto's met behulp van het virtuele horizontdisplay.
<b>COMP.RICHTL.</b>	Kies een kaderraster voor opnamemodus.
<b>AUTO ROT. WEERG.</b>	Kies of "staande" (portret) foto's tijdens het afspelen automatisch worden gedraaid.

Instelling	Beschrijving
<b>VERGROTING PLAYBACK</b>	Kies de zoomverhouding voor zoomweergave.
<b>EENHEDEN AF-SCHAAL</b>	Kies de eenheden gebruikt voor de indicator van de scherpstelafstand.
<b>INSTEL.DUBBEL SCHERM</b>	Kies de inhoud van de twee vensters in de twee beeldschermen.
<b>DISP. INST. OP MAAT</b>	Selecteer de items getoond in het opnamescherm.
<b>GROTE INDICAT.-MODUS (EVF)</b>	Kies of grote indicators in de zoeker (EVF) worden weergegeven.
<b>GROTE INDICAT.-MODUS (LCD)</b>	Kies of grote indicators in de LCD-monitor worden weergegeven.
<b>DISPL-INST. GROTE INDICAT.</b>	Kies de indicators die worden weergegeven wanneer <b>AAN</b> is geselecteerd voor <b>GROTE INDICAT.-MODUS (EVF)</b> of <b>GROTE INDICAT.-MODUS (LCD)</b> .
<b>INFORMATIE CONTRASTAANP.</b>	Stel contrast van de weergave af.
<b>LOCATIE-INFO</b>	Kies of de locatie-informatie gedownload van smartphones wordt weergegeven.
<b>INSTELLING SUBMONITOR</b>	Kies de indicatoren die worden weergegeven op de secundaire LCD-monitor.
<b>ACHTERGR.KLEUR SUBMONITOR</b>	Kies een achtergrondkleur voor het tweede LCD-scherm.
 <b>Q-MENU ACHTERGROND</b>	Kies een achtergrond voor het snelmenu voor gebruik bij het maken van foto's.
 <b>Q-MENU ACHTERGROND</b>	Kies een achtergrond voor het snelmenu voor gebruik bij het maken van filmopnames.

## TOETS-/SCHIJFINSTELLINGEN

Om toegang te krijgen tot bedieningsopties, drukt u op **MENU/OK**, selecteert u het tabblad  (**INSTALLATIE**) en kiest u **TOETS-/SCHIJFINSTELLINGEN**.

Instelling	Beschrijving
<b>INSTELLINGEN FOCUSHENDEL</b>	Kies de functies uitgevoerd door de scherpstellingstok (scherpstelhendel).
 <b>BEWERK/SLA OP SNELMENU</b>	Kies de items die worden weergegeven in het snelmenu tijdens fotografie.
 <b>BEWERK/SLA OP SNELMENU</b>	Kies de items die worden weergegeven in het snelmenu tijdens filmopname.
<b>FUNCTIE-INS. (Fn)</b>	Kies de functies die worden vervuld door de functietoetsen.
<b>COMMANDOSCHIJF INSTELLING</b>	Kies de functies die worden vervuld door de commandoschijven.
<b>BEDIENING MET  S.S.</b>	Kies of u de sluitertijd fijn wilt afstellen met behulp van de commandoschijven.
<b>RICHTING COMMANDOSCHIJF</b>	Kies of de rotatie van de instelschijf wordt omgekeerd voor gebruik bij het aanpassen van instellingen.
<b>SLUITER AF</b>	Kies of de camera scherpstelt wanneer de ontspanknop half wordt ingedrukt.
<b>SLUITER AE</b>	Kies of belichting vergrendelt (AE-vergrendeling) zolang de ontspanknop half is ingedrukt.
<b>OPNAME ZONDER LENS</b>	Kies of de ontspanknop wordt ingeschakeld wanneer er geen lens is bevestigd.
<b>NEEM OP ZONDER KAART</b>	Kies of de sluiters kan worden ontspannen als er geen geheugenkaart in de camera is geplaatst.
<b>SCHERPSTELRING</b>	Kies de richting waarin de scherpstelring moet worden gedraaid om de scherpstelafstand te veranderen.
<b>BEDIENING FOCUSRING</b>	Kies hoe de camera de scherpstelling aanpast in reactie op bewegingen van de scherpstelring.



Instelling	Beschrijving
<b>MODUS AE/AF-VERG.</b>	Kies de functie van de knop waaraan belichtings- en/of scherpstelvergrendeling is toegewezen.
<b>AWB-VERGRENDELMODUS</b>	Kies het gedrag van functieknoppen die zijn toegewezen aan automatische witbalans (AWB)-vergrendeling.
<b>KNOPINSTELL. BELICHTINGSC.</b>	Kies de functie toegewezen aan de functieknop die normaal wordt gebruikt voor belichtingscorrectie.
 <b>Fn1 KNOP INSTELLING</b>	Kies de functie van de <b>Fn1</b> -knop tijdens afspelen.
<b>TOUCH SCREEN INSTELLINGEN</b>	Kies of aanraaktoetsen in de LCD-monitor worden ingeschakeld.
<b>VERGREND.</b>	Vergrendel camerabedieningen om onopzettelijke bediening te voorkomen.

## STROOMBEHEER

Om toegang te krijgen tot energiebeheerinstellingen, drukt u op **MENU/OK**, selecteert u het tabblad  (**INSTALLATIE**) en kiest u **STROOMBEHEER**.

Instelling	Beschrijving
<b>UITSCHAKELEN</b>	Kies of de camera automatisch wordt uitgeschakeld wanneer er geen handelingen worden uitgevoerd.
<b>PRESTATIE</b>	Pas de stroominstellingen aan.
<b>OPNAME STAND-BY MODUS</b>	Kies de vertraging voordat de camera naar de opname-stand-bymodus gaat. Druk op de <b>MENU/OK</b> -knop of een andere bediening om de opname-stand-bymodus uit te schakelen.
<b>AUTOM. ENERGIEBESPARING</b>	Pas instellingen aan voor spaarstand.
<b>AUTOM. ENERGIE UIT TEMP.</b>	Kies de temperatuur waarbij de camera automatisch uitschakelt wanneer de temperatuur stijgt.

## OPSLAAN SET-UP

Om toegang te krijgen tot bestandsbeheerinstellingen, drukt u op **MENU/OK**, selecteert u het tabblad  (**INSTALLATIE**) en kiest u **OPSLAAN SET-UP**.

Instelling	Beschrijving
<b>NUMMERING</b>	Kies of de nummering wordt gereset wanneer een nieuwe geheugenkaart wordt geplaatst.
<b>BEWERK BSTNDSNAAM</b>	Kies een bestandsnaamvoorvoegsel.
 <b>INSTELLING KAARTSLEUF</b>	Kies de functies uitgevoerd door de kaarten in sleuf 1 en sleuf 2 tijdens fotograferen.
<b>SLEUF SEL.</b> (  <b>SEQUENTIEEL</b> )	Kies de kaart waarop eerst wordt opgenomen wanneer <b>SEQUENTIEEL</b> is geselecteerd voor  <b>INSTELLING KAARTSLEUF</b> .
<b>MAP SELECTEREN</b>	Maak mappen en kies de map waarin erop volgende foto's worden opgeslagen.
<b>COPYRIGHT INFO</b>	Kies of copyrightinformatie, in de vorm van Exif-tags, moet worden toegevoegd aan nieuwe beelden terwijl ze worden gemaakt.
<b>STANDAARDOPNAME</b>	Kies een bijschrift dat wordt opgenomen bij nieuwe foto's wanneer deze worden gemaakt.
<b>IPTC</b>	Kies de IPTC-gegevens inbegrepen in de foto's.
<b>GEOTAGGING</b>	Kies of locatie-informatie gedownload van smartphones wordt opgeslagen met de nieuwe foto's wanneer ze worden gemaakt.

## Netwerk/USB-instellingenmenu's

Druk voor toegang tot de netwerk/USB-instellingen op **MENU/OK** en selecteer het  (netwerk/USB-instellingen)-tabblad.

Instelling	Beschrijving
<b>VERBINDING INSTELLEN/ BEWERKEN</b>	Maak of bewerk de profielen voor verbindinginstellingen.
<b>VERBINDINGSINST. SELECT.</b>	Kies een profiel voor verbindinginstellingen.
<b>VLIEGTUIGMODUS</b>	Kies of draadloos LAN en Bluetooth worden uitgeschakeld.
<b>Bluetooth-/ SMARTPHONE-INST.</b>	Pas zowel de Bluetooth-gerelateerde instellingen als verschillende smartphone-gerelateerde instellingen aan.
<b>VERB.INST. instax PRNTR</b>	Pas de instellingen aan voor aansluiting op optionele Fujifilm instax SHARE-printers.
<b>Frame.io Camera to Cloud</b>	Pas Frame.io-instellingen aan.
<b>OPTIONELE FTP- INSTELLINGEN</b>	Pas FTP-instellingen aan.
<b>USB-STROOM/ VERBINDINGSINST.</b>	Kies of er USB-verbindingen met computers, smartphones of andere apparaten worden gebruikt voor het leveren van stroom of gegevensoverdracht.
<b>INFORMATIE</b>	Bekijk de IP-adressen van de MAC, Bluetooth en het draadloze netwerk van de camera.
<b>NETWERK/USB-INST. RESET</b>	Zet netwerk/USB-instelling terug naar de standaardwaarden.



# Mededelingen

# 7

# Voor uw veiligheid

## Lees deze opmerkingen voordat u de camera gebruikt

### Veiligheidsopmerkingen



- Zorg ervoor dat u uw camera goed gebruikt. Lees voor gebruik deze veiligheidsopmerkingen en uw *Beginnershandleiding* zorgvuldig door.
- Bewaar deze veiligheidsopmerkingen na het lezen op een veilige plaats.

### Informatie over pictogrammen



De hieronder afgebeelde pictogrammen worden in deze gebruiksaanwijzing gebruikt om de ernst aan te geven van letsels of schade die kan ontstaan als de betekenis van het pictogram niet in acht wordt genomen en het product ten gevolge daarvan onjuist wordt gebruikt.

 <b>WAARSCHUWING</b>	Dit pictogram geeft aan dat het niet opvolgen van instructies kan leiden tot ernstig of fataal letsel.
 <b>ATTENTIE</b>	Dit pictogram geeft aan dat het niet opvolgen van instructies kan leiden tot persoonlijk letsel of materiële schade.





De hieronder afgebeelde pictogrammen geven de ernst van de gevolgen aan als de instructies niet worden nageleefd.

	Driehoekige pictogrammen geven aan dat deze informatie uw aandacht behoeft ("Belangrijk").
	Cirkelvormige pictogrammen met een diagonale streep geven aan dat die handeling verboden is ("Verboden").
	Opgevolde cirkels met een uitroepteken geven aan dat er een handeling moet worden verricht ("Vereist").

De symbolen op dit product (inclusief de accessoires) geven het volgende weer:

 AC
 DC
 Klasse II-apparatuur (De constructie van het product is dubbel geïsoleerd.)

### WAARSCHUWING

 <small>Verwijder uit het stopcontact</small>	<b>Als er een probleem ontstaat, schakel de camera dan uit, verwijder de batterij, koppel de USB-kabel los en haal de AC-adapter uit het stopcontact.</b> Het blijven gebruiken van de camera als deze rook of een ongewone geur verspreidt of wanneer de camera een ander gebrek vertoont, kan brand of een elektrische schok tot gevolg hebben. Neem contact op met uw Fujifilm-dealer.
 <small>Niet in de badkamer of douche gebruiken</small>	<b>Laat geen water of andere vreemde voorwerpen de camera of de aansluitkabels binnendringen.</b> Gebruik de camera of aansluitkabels niet na binnendringen van zoet of zout water, melk, dranken, schoonmaakmiddelen of andere vloeistoffen. <b>Mocht er vloeistof in de camera of aansluitkabels komen, zet dan de camera uit, verwijder de batterij, koppel de USB-kabel los, koppel de AC-adapter los en haal deze uit het stopcontact.</b> Het blijven gebruiken van de camera kan brand of een elektrische schok veroorzaken. Neem contact op met uw Fujifilm-dealer.
 <small>Niet in de badkamer of douche gebruiken</small>	<b>Gebruik de camera niet in de badkamer of douche.</b> Dit kan brand of een elektrische schok veroorzaken.
 <small>Head het apparaat niet uit elkaar</small>	<b>Probeer nooit de camera te demonteren of te modificeren (open nooit de behuizing).</b> Het niet in acht nemen van deze voorzorgsmaatregel kan brand of een elektrische schok tot gevolg hebben.

 <b>WAARSCHUWING</b>	
 <small>Raak geen interne onderdelen aan</small>	<b>Mocht de behuizing openbreken door een val of ander ongeluk, raak de blootliggende onderdelen dan niet aan.</b> Het niet in acht nemen van deze voorzorgsmaatregel kan een elektrische schok of letsel door het aanraken van beschadigde onderdelen tot gevolg hebben. Verwijder onmiddellijk de batterij en pas op voor letsel of een elektrische schok. Breng het product naar het verkooppunt voor advies.
	<b>Het verbindingssnoer mag niet worden aangepast, verwarmd, overmatig gedraaid of uitgerekt en er mogen geen zware voorwerpen op worden geplaatst.</b> Deze handelingen zouden het snoer kunnen beschadigen en brand of een elektrische schok kunnen veroorzaken. Neem contact op met uw Fujifilm-dealer als het snoer beschadigd is. Gebruik geen kabels met verboden stekkers.
	<b>Plaats de camera niet op een onstabiele ondergrond.</b> Hierdoor kan de camera vallen of kantelen en letsel veroorzaken.
	<b>Probeer nooit foto's te maken als u in beweging bent.</b> Maak geen opnamen, speel niet af en gebruik geen andere functies van de camera terwijl u een auto of ander voertuig bestuurt. Dit kan leiden tot een val of een verkeersongeluk. Als u foto's maakt tijdens het lopen, let dan op uw omgeving.
	<b>Raak tijdens onweer de metalen onderdelen van de camera niet aan.</b> Dit kan tot een elektrische schok leiden door de ladingsoverdracht van een blikseminslag.
	<b>Gebruik de batterij niet voor andere doeleinden dan waarvoor deze bedoeld is.</b> Plaats de batterij zoals aangeduid door de merktekens.
	<b>Probeer de batterijen niet te demonteren, aan te passen of te verhitten. Laat de batterijen niet vallen, sla niet tegen aan, gooi ze niet en stel ze niet op een andere manier bloot aan hevige schokken. Gebruik geen batterijen die tekenen van lekkage, vervorming, verkleuring of andere onregelmatigheden vertonen. Gebruik alleen aangewezen laders om oplaadbare batterijen op te laden en probeer niet om niet-oplaadbare Li-ion of alkaline batterijen op te laden. Laat de batterijen niet kortsluiten en bewaar ze niet samen met metalen objecten.</b> Het niet in acht nemen van deze voorzorgsmaatregelen kan ertoe leiden dat de batterijen oververhit raken, vlam vatten, scheuren of gaan lekken, wat kan leiden tot brand, brandwonden of ander letsel.
	<b>Gebruik uitsluitend batterijen of netstroomadapters die voor gebruik met deze camera goedgekeurd zijn. Gebruik geen andere spanning dan de vermelde voedingsspanning.</b> Het gebruik van andere spanningsbronnen kan tot brand leiden.
	<b>Als de batterij lekt en vloeistof in contact komt met uw ogen, huid of kleding, spoelt u het betreffende gebied onmiddellijk met schoon stromend water af en zoekt u medische hulp of belt u onmiddellijk het alarmnummer.</b>
	<b>Gebruik de lader niet om andere batterijen dan hier vermeld op te laden.</b> De meegeleverde lader is uitsluitend voor gebruik met het type batterij dat met de camera wordt meegeleverd. Als u de lader gebruikt om gewone batterijen of andere types oplaadbare batterijen op te laden, dan kan dit leiden tot lekkage, oververhitting of een explosie.
	<b>Het gebruik van een flitser te dicht bij de ogen van een persoon kan visuele beperking veroorzaken.</b> Let bijzonder goed op bij het fotograferen van baby's en kleine kinderen.
	<b>Vermijd langdurig contact met warme oppervlakken. Zorg ervoor dat terwijl het product aan is, geen enkel deel van het lichaam in contact blijft met het product gedurende langere periodes.</b> Als u deze waarschuwing negeert, kan dit leiden tot brandwonden, met name tijdens langdurig gebruik, bij hoge omgevingstemperaturen, wanneer <b>HOOG</b> is geselecteerd voor <b>AUTOM. ENERGIE UIT TEMP.</b> of bij gebruikers die last hebben van een slechte bloedsomloop of verminderd gevoel, in welk geval het gebruik van een statief of dergelijke voorzorgsmaatregelen worden aanbevolen.
	<b>Niet gebruiken in de aanwezigheid van ontvlambare voorwerpen, explosieve gassen of stof.</b>
	<b>Als u de batterij bij u draagt, plaatst u deze in de digitale camera of bewaart u de batterij in de harde tas. Als u de batterij wilt opbergen, bergt u deze op in de harde tas. Als u de batterijen wegbrengt voor recycling, bedekt u de polen met isolatietape.</b> Door contact met andere batterijen of metalen voorwerpen kan de batterij in brand vliegen of ontploffen.

## WAARSCHUWING



**Houd geheugenkaarten, flitschoenen en andere kleine onderdelen buiten het bereik van kleine kinderen.** Kinderen kunnen kleine onderdelen inslikken; buiten het bereik van kinderen bewaren. Mocht een kind een klein onderdeel inslikken, raadpleeg dan een arts of bel het alarmnummer.



**Bewaar buiten het bereik van kleine kinderen.** Onder de onderdelen die letsel kunnen veroorzaken zijn de draagriem, die verstrikt rond de nek van een kind kan raken, wat verstikking tot gevolg kan hebben, en de flitser, die een visuele beperking kan veroorzaken.



**Volg de instructies van luchtvaart- en ziekenhuispersoneel op.** Dit product genereert radiofrequentie-emissies die kunnen interfereren met navigatie- of medische apparatuur.

## ATTENTIE



**Gebruik de camera niet op plaatsen met oliedampen, stoom, vochtigheid of stof.** Dit kan brand of een elektrische schok veroorzaken.



**Laat de camera niet achter op plaatsen die aan extreem hoge temperaturen zijn blootgesteld.** Laat de camera niet achter in afgesloten ruimtes zoals in een afgesloten voertuig of in direct zonlicht. Dit kan brand veroorzaken.



**Plaats geen zware voorwerpen op de camera.** Hierdoor kan het zware voorwerp vallen of kantelen en letsel veroorzaken.



**Verplaats de camera niet terwijl deze nog steeds met het netsnoer verbonden is.** Trek niet aan het snoer om de netstroomadapter te verwijderen. Dit kan het netsnoer of de kabels beschadigen en brand of een elektrische schok veroorzaken.



**Bedek de camera en de netstroomadapter niet en wikkel deze niet in een doek of deken.** Hierdoor kan de temperatuur te hoog oplopen waardoor de behuizing vervormt of waardoor er brand ontstaat.



**Gebruik de stekker niet als deze beschadigd is of niet goed in het stopcontact past.** Het niet in acht nemen van deze voorzorgsmaatregel kan brand of een elektrische schok tot gevolg hebben.



**Als u de camera reinigt of u de camera voor langere tijd niet van plan bent te gebruiken, verwijdert u de batterij en koppelt u de netstroomadapter los.** Doet u dit niet, dan kan dit leiden tot brand of een elektrische schok.



**Na het opladen dient u de lader uit het stopcontact te verwijderen.** Er kan brand ontstaan als u de lader in het stopcontact laat zitten.



**Bij het verwijderen van een geheugenkaart kan de kaart te snel uit de sleuf schieten. Gebruik uw vinger om deze tegen te houden en laat de kaart zachtjes los.** Bij het eruit schieten van de kaart kan letsel ontstaan.



**Hanteer de geheugenkaart niet onmiddellijk na opname.** De geheugenkaart kan heet zijn, wat kan leiden tot brandwonden. Wacht totdat de kaart is afgekoeld voordat u deze uit de camera haalt.



**Laat uw camera van binnen regelmatig nakijken en schoonmaken.** Een ophoping van stof in uw camera kan tot brand of een elektrische schok leiden. Neem contact op met uw Fujifilm-dealer om de camera om de twee jaar van binnen te laten reinigen. Dit is echter niet gratis.



**Gooi het product weg in overeenstemming met de plaatselijke voorschriften.**



**Explosiegevaar wanneer de batterij op onjuiste wijze vervangen wordt. Vervang de batterij alleen met hetzelfde of een soortgelijk type.**



**Batterijen (accu of geïnstalleerde batterijen) mogen niet worden blootgesteld aan overmatige warmte, zoals zonlicht, vuur of dergelijke.**



### De batterij en voedingsbron

**Opmerking:** Controleer welk type batterijen in uw camera wordt gebruikt en lees de relevante paragrafen aandachtig door.



**Waarschuwing:** Batterijen mogen niet worden blootgesteld aan overmatige warmte, zoals zonlicht, vuur of dergelijke.

Dit gedeelte beschrijft hoe u de batterijen moet hanteren zodat ze zo lang mogelijk meegaan. Verkeerd gebruik kan de levensduur verkorten of lekkage, oververhitting en ontploffing van de batterij tot gevolg hebben.

#### Li-ionbatterijen

*Dit gedeelte is van toepassing als in uw camera een oplaadbare Li-ionbatterij wordt gebruikt.*

De batterij is bij verscheping uit de fabriek niet opgeladen. Laad de batterij vóór gebruik op. Laat de batterij in het compartiment zitten wanneer u de camera niet gebruikt.

#### ■ Opmerkingen over de batterij

Een batterij die niet wordt gebruikt, verliest langzaam haar lading. Laad de batterij een of twee dagen vóór gebruik op.

De levensduur van de batterij kan worden verlengd door de camera uit te schakelen wanneer hij niet wordt gebruikt.

De capaciteit van de batterij neemt bij lage temperaturen af; een lege batterij werkt vaak niet wanneer het koud is. Bewaar een volledig opgeladen reservebatterij op een warme plaats en verwissel de batterij wanneer dat nodig is; of bewaar de batterij in een van uw zakken en plaats de batterij pas vlak voordat u gaat fotograferen in de camera. Voorkom dat de batterij in direct contact komt met handenwarmers of andere verwarmingsapparaten.

#### ■ De batterij opladen

De batterij kan worden opgeladen met de camera en de meegeleverde wisselstroomadapter of een optionele BC-W235 dubbele batterijlader. De laadtijd neemt toe wanneer de omgevingstemperatuur lager is dan +10 °C of hoger is dan +35 °C. Probeer de batterij nooit op te laden bij temperaturen boven +40 °C; opladen is niet mogelijk bij temperaturen onder +5 °C.

Probeer nooit een volledig opgeladen batterij op te laden. De batterij hoeft echter ook niet volledig ontladen te zijn om te worden opgeladen.

De batterij kan onmiddellijk na het opladen en tijdens gebruik enigszins warm aanvoelen. Dit is normaal.

#### ■ Levensduur van de batterij

Wanneer de batterij steeds minder lang haar lading kan vasthouden, is dat een indicatie dat het einde van de levensduur van de batterij is bereikt en dat de batterij moet worden vervangen.

Als de batterij lange tijd niet wordt opgeladen, kan het zijn dat de kwaliteit achteruitgaat of dat deze niet langer kan worden opgeladen. Laad de batterij regelmatig op.

#### ■ Opslag

Als de camera gedurende langere tijd niet wordt gebruikt, bewaar hem dan bij kamertemperatuur met de batterij voor ongeveer de helft tot ¾ opgeladen.

Wanneer de camera gedurende langere tijd niet zal worden gebruikt, neem dan de batterij uit de camera en bewaar de batterij op een droge plaats met een omgevingstemperatuur van +15 °C tot +25 °C. Bewaar de batterij niet op plaatsen waar de batterij wordt blootgesteld aan extreme temperaturen.

#### ■ Attentie: De batterij hanteren

- Bewaar of vervoer de batterij niet samen met metalen voorwerpen zoals kettinkjes of haarspelden.
- Stel de batterij niet bloot aan vuur of hoge temperaturen.
- Probeer de batterij niet te demonteren of te modificeren.
- Niet blootstellen aan lage atmosferische druk.
- Laad de batterij alleen op met de voorgeschreven batterijladers.
- Verwijder een versleten batterij onmiddellijk.
- Laat de batterij niet vallen en stel deze niet bloot aan schokken.
- Stel de batterij niet bloot aan water.
- Houd de polen van de batterij altijd schoon.
- De batterij en de camera kunnen onmiddellijk na het opladen en tijdens gebruik enigszins warm aanvoelen. Dit is normaal.

### ■ **Attentie: Afvalverwijdering**

Lever lege batterijen in volgens de plaatselijke regels voor klein chemisch afval. Er moet gelet worden op milieu-aspecten bij het weggooien van batterijen. Gebruik het apparaat bij een gematigde temperatuur.

Batterijen niet mechanisch pletten of splijten.

### **Netstroomadapters**

- Gebruik de netstroomadapter uitsluitend binnenshuis.
- Zorg ervoor dat de kabel goed met de camera is verbonden.
- Schakel de camera uit voordat u de netstroomadapter afkoppelt. Koppel de adapter af door aan de stekker te trekken i.p.v. aan het snoer.
- Haal het apparaat niet uit elkaar.
- Stel de adapter niet bloot aan hoge temperaturen en vocht.
- Stel de adapter niet bloot aan sterke schokken.
- Tijdens gebruik kan de netstroomadapter warm aanvoelen. Dit is normaal.
- Wanneer de netstroomadapter de radio-ontvangst verstoort, moet de antenne opnieuw gericht of verplaatst worden.

### **De camera gebruiken**

- Richt de camera niet op extreem heldere lichtbronnen, waaronder kunstmatige lichtbronnen of natuurlijke lichtbronnen zoals de zon bij een onbewolkte lucht. Het niet in acht nemen van deze voorzorgsmaatregel kan schade aan de beeldsensor van de camera toebrengen.
- Fel zonlicht gefocust door de zoeker kan het paneel van de elektronische zoeker (EVF) beschadigen. Richt de elektronische zoeker niet op de zon.

### **Maak proefopnamen**

Voordat u foto's gaat maken van belangrijke gebeurtenissen (zoals een huwelijk of reis), kunt u het beste enkele testopnamen maken en bekijken zodat u zeker weet dat de camera goed werkt. FUJIFILM Corporation aanvaardt geen aansprakelijkheid voor schade of inkomstenderving voortkomend uit het niet goed functioneren van het product.

### **Opmerkingen over auteursrechten**

Opnamen gemaakt met uw digitale camerasysteem mogen zonder toestemming van de eigenaar niet worden gebruikt op een manier die de copyrightwetten overtreedt, tenzij deze uitsluitend voor privégebruik bedoeld zijn. Er zijn bepaalde beperkingen van toepassing bij het fotograferen van optredens op podia, evenementen en tentoonstellingen, zelfs wanneer de foto's alleen voor privégebruik bestemd zijn. De gebruiker wordt er ook op gewezen dat het overdragen van een geheugenkaart die foto's of gegevens bevat die onder de copyrightwetten vallen, uitsluitend toegestaan is binnen de beperkingen opgelegd door de regelgeving in het kader van deze auteursrechten.

### **Hantering**

Stel de camera tijdens het maken en opslaan van foto's niet bloot aan schokken om correcte opnames te garanderen.

### **Vloeiabe kristallen**

In geval van beschadiging van het scherm moet de uiterste zorg worden betracht en ieder contact met de vloeiabe kristallen worden vermeden. Neem onmiddellijk maatregelen als een van de volgende situaties zich voordoet:

- **Als vloeiabe kristallen met uw huid in aanraking komen**, moet de betreffende plek onmiddellijk met een doek worden schoongemaakt en vervolgens met veel stromend water en zeep worden gewassen.
- **Als vloeiabe kristallen in contact komen met de ogen**, moeten de ogen onmiddellijk gedurende minimaal 15 minuten met schoon stromend water worden uitgespoeld en moet medische hulp worden ingeroepen.
- **Als vloeiabe kristallen worden ingeslikt**, moet de mond met veel schoon stromend water worden gespoeld. Drink grote hoeveelheden water en probeer over te geven, raadpleeg daarna een arts.

Hoewel het LCD-scherm met geavanceerde precisietechnologie is gefabriceerd, kan het scherm pixels bevatten die altijd zijn verlicht of nooit zijn verlicht. Dit is geen defect. Beelden opgenomen met dit product worden niet beïnvloed.

**Informatie over handelsmerken**

Digital Split Image is een handelsmerk of geregistreerd handelsmerk van FUJIFILM Corporation. Digital Micro Prism is een handelsmerk of een geregistreerd handelsmerk van FUJIFILM Corporation. De hierin gebruikte lettertypen zijn uitsluitend ontwikkeld door DynaComware Taiwan Inc. Apple, iPhone, iPad, Mac, Mac OS X, OS X, macOS, Lightning en Apple ProRes zijn geregistreerde handelsmerken van Apple Inc. in de VS en andere landen. Windows is een geregistreerd handelsmerk van Microsoft Corporation in de Verenigde Staten en andere landen. Android is een handelsmerk of geregistreerd handelsmerk van Google LLC. Adobe, het Adobe-logo, Camera to Cloud, Frame.io, Lightroom en Photoshop zijn geregistreerde handelsmerken of handelsmerken van Adobe in de Verenigde Staten en/of andere landen. Wi-Fi®, het Wi-Fi CERTIFIED-logo en Wi-Fi Protected Setup® zijn geregistreerde handelsmerken van de Wi-Fi Alliance®. Het Bluetooth®-woordmerk en de logo's zijn geregistreerde handelsmerken in bezit van Bluetooth SIG, Inc., en elk gebruik van zulke merken door Fujifilm is onder licentie. De SDHC- en SDXC-logo's zijn handelsmerken van SD-3C, LLC. CFexpress is een handelsmerk van de CFA (CompactFlash Association). Het HDMI-logo is een handelsmerk of geregistreerd handelsmerk van HDMI Licensing LLC. QR Code is een geregistreerd handelsmerk van DENSO WAVE INCORPORATED. USB Type-C® en USB-C® zijn geregistreerde handelsmerken van USB Implementers Forum. AirGlu™ is een handelsmerk of geregistreerd handelsmerk van Atomos. Alle andere handelsnamen genoemd in deze handleiding zijn de handelsmerken of geregistreerde handelsmerken van hun respectieve eigenaars.

**Elektrische interferentie**

Deze camera kan medische en luchtvaartapparatuur verstoren. Vraag in het ziekenhuis of bij de luchtvaartmaatschappij om toestemming voordat u uw camera in een ziekenhuis of vliegtuig gebruikt.

**Kleurentelevisiesystemen**

NTSC (National Television System Committee) is een kleurentelevisiesysteem dat vooral in de Verenigde Staten, Canada en Japan wordt gebruikt. PAL (Phase Alternation by Line) is een kleurentelevisiesysteem dat vooral in Europa en China wordt gebruikt.

**Exif Print (Exif Versie. 2.32)**

Exif Print is een recentelijk herzien bestandsformaat voor digitale camera's waarin samen met de foto informatie wordt opgeslagen over de manier waarop tijdens het afdrukken de optimale kleurenreproductie kan worden bereikt.

**BELANGRIJKE MEDEDELING: Lezen alvorens de software te gebruiken**

Direct of indirect exporteren, in zijn geheel of gedeeltelijk, van software met een licentie zonder de toestemming van de van toepassing zijnde bestuursorganen is verboden.

**Lenzen en andere accessoires**

- Gebruik een schroef van 4,5 mm of korter wanneer u een statief bevestigt.
- Fujifilm kan niet aansprakelijk worden gesteld voor prestatieproblemen of schade veroorzaakt door het gebruik van accessoires van derden.

## OPMERKINGEN

Stel het apparaat niet bloot aan regen of vocht om gevaar voor brand en een schok te voorkomen.

Lees eerst de "Veiligheidsopmerkingen" en zorg dat u deze begrijpt voordat u de camera gebruikt.

### Voor klanten in Canada

#### CAN ICES-003 (B)/NMB-003(B)

**ATTENTIE:** Dit Klasse B digitale apparaat voldoet aan de Canadese norm ICES-003.

**Verklaring Industry Canada:** Dit apparaat voldoet aan de RSS-normen van Industry Canada voor vergunningsvrije apparaten. De werking is onderhevig aan de volgende twee voorwaarden: (1) Dit apparaat mag geen interferentie veroorzaken, en (2) Dit apparaat moet elke interferentie accepteren, inclusief interferentie die ongewenste werking van het apparaat kan veroorzaken.

Dit apparaat en zijn antenne(s) mogen niet samen geplaatst worden of worden opgesteld in combinatie met een andere antenne of zender, behalve geteste ingebouwde radio's. De functie Landcodeselectie is uitgeschakeld voor producten die in de VS/Canada op de markt gebracht worden.

**Verklaring over blootstelling aan straling:** De beschikbare wetenschappelijke gegevens tonen niet aan dat eventuele gezondheidsproblemen in verband worden gebracht met het gebruik van draadloze apparatuur met laag vermogen. Het is echter niet bewezen dat deze draadloze apparatuur met laag vermogen absoluut veilig is. Draadloze apparatuur met laag vermogen zenden lage niveaus van radiofrequentie-energie (RF) uit in het microgolfbereik tijdens gebruik. Terwijl hoge niveaus van RF gevolgen kunnen hebben voor de gezondheid (door verhitting van celweefsel), veroorzaakt blootstelling aan lage RF-niveaus die geen verhittingseffecten produceren, geen bekende nadelige gevolgen voor de gezondheid. Veel studies over blootstelling aan lage RF-niveaus hebben geen biologische effecten aangetoond. Sommige studies suggereren dat er bepaalde biologische effecten kunnen optreden, maar dergelijke bevindingen zijn niet bevestigd door aanvullend onderzoek. GFX100S II is getest en voldoet aan de IC stralingsblootstellingslimieten voor een ongecontroleerde omgeving en aan RSS-102 van de regels voor blootstelling aan IC radiofrequentie (RF).

Gebruik in de 5150–5250 MHz band is alleen voor gebruik binnenshuis om de kans te verkleinen op schadelijke interferentie aan mobiele satellietssystemen die op dezelfde kanalen functioneren.

### Verwijdering van elektrische en elektronische apparatuur in particuliere huishoudens

**In de Europese Unie, Noorwegen, IJsland en Liechtenstein:** Dit symbool op het product of in de handleiding en in de garantievoorwaarden en/of op de verpakking duidt aan dat dit product niet als huishoudelijk afval mag worden behandeld. In plaats daarvan moet het apparaat bij een inzamelpunt voor recycling van elektrische en elektronische apparatuur worden ingeleverd.



Door dit product op de juiste wijze weg te gooien helpt u potentiële negatieve gevolgen voor het milieu en de gezondheid van de mens voorkomen. Onjuiste verwerking van dit product kan het milieu schaden.

Dit symbool op de batterijen of accu's duidt aan dat deze batterijen niet als huishoudelijk afval mogen worden behandeld.



Als uw apparaat eenvoudig verwijderbare batterijen of accu's bevat, dient u deze overeenkomstig de lokale regels afzonderlijk in te leveren.

De recycling van materialen helpt bij het behoud van natuurlijke bronnen. Neem contact op met uw gemeente, uw inzamelpunt voor het inleveren van huishoudelijk afval of de winkel waar u het product hebt gekocht voor meer gedetailleerde informatie over recycling van dit product.

**In landen buiten de Europese Unie, Noorwegen, IJsland en Liechtenstein:** Neem contact op met uw gemeente en vraag naar de juiste wijze waarop u dit product inclusief batterijen of accu's dient weg te gooien.

**In Japan:** Dit symbool op de batterijen duidt aan dat ze afzonderlijk weggegooid moeten worden.



**Onderhoud van de camera**

Om langdurig van uw camera te kunnen genieten, moeten onderstaande voorzorgsmaatregelen in acht worden genomen.

***Opslag en gebruik***

Neem de batterij en de geheugenkaart uit de camera wanneer de camera gedurende langere tijd niet zal worden gebruikt. Bewaar en gebruik de camera niet op plaatsen waar de camera wordt blootgesteld aan, of in contact kan komen met:

- regen, stoom of rook
- vocht en vuil
- direct zonlicht of zeer hoge temperaturen, zoals in een auto op een zonnige dag
- extreme kou
- sterke trillingen
- sterke magnetische velden, zoals een zendmast, hoogspanningskabel, radarstation, motor, transformator of magneet
- vluchtige chemicaliën, zoals pesticiden
- rubber of vinyl

## Apparaten met draadloos netwerk en Bluetooth: waarschuwingen

Dit product voldoet aan de volgende EU-richtlijnen:

- RoHS-richtlijn 2011/65/EU
- RE-richtlijn 2014/53/EU

Hierbij verklaar ik, FUJIFILM Corporation, dat het type radioapparatuur FF230002 conform is met Richtlijn 2014/53/EU.

De volledige tekst van de EU-conformiteitsverklaring kan worden geraadpleegd op het volgende internetadres:

[https://dl.fujifilm-x.com/global/products/cameras/gfx100s-ii/pdf/gfx100s-ii\\_doc-okb.pdf](https://dl.fujifilm-x.com/global/products/cameras/gfx100s-ii/pdf/gfx100s-ii_doc-okb.pdf)

De volledige tekst van de Britse conformiteitsverklaring is beschikbaar op het volgende internetadres:

[https://dl.fujifilm-x.com/en-gb/products/cameras/gfx100s-ii/pdf/gfx100s-ii\\_doc-okb\\_uk.pdf](https://dl.fujifilm-x.com/en-gb/products/cameras/gfx100s-ii/pdf/gfx100s-ii_doc-okb_uk.pdf)

Deze conformiteit wordt aangegeven door de volgende conformiteitsmarkering op het product:



Deze markering is geldig voor niet-Telecom-producten en EU-geharmoniseerde Telecom-producten (bijvoorbeeld Bluetooth™).

### • **Maximaal radiofrequentievermogen (EIRP):**

WLAN 2,4 GHz: 13,16 dBm

WLAN 5 GHz: 15,83 dBm

Bluetooth: 4,25 dBm

**BELANGRIJK:** Lees eerst de volgende mededelingen alvorens de ingebouwde draadloze zender van de camera te gebruiken.

ⓘ Dit product, dat een coderingsfunctie bevat die in de Verenigde Staten is ontwikkeld, wordt gecontroleerd door de United States Export Administration Regulations en mag niet worden geëxporteerd of opnieuw worden geëxporteerd naar landen waarvoor in de Verenigde Staten een handelsembargo geldt.

- **Gebruik alleen een apparaat met draadloos netwerk of Bluetooth.** Fujifilm aanvaardt geen aansprakelijkheid voor schade als gevolg van ongeoorloofd gebruik. Niet gebruiken in toepassingen die een hoge mate van betrouwbaarheid vereisen, bijvoorbeeld in medische apparatuur of andere systemen die direct of indirect invloed hebben op een mensenleven. Wanneer u het apparaat in computer- en andere systemen gebruikt die een grotere mate van betrouwbaarheid eisen dan aangeboden door apparaten met een draadloos netwerk of Bluetooth, zorg er dan voor dat u alle benodigde voorzorgsmaatregelen neemt om te veiligheid te garanderen en storing te voorkomen.
- **Alleen gebruiken in het land waar het apparaat werd aangeschaft.** Dit apparaat conformeert met voorschriften van apparaten met draadloos netwerk of Bluetooth in het land waarin het gekocht is. Neem alle lokale voorschriften in acht bij het gebruik van het apparaat. Fujifilm aanvaardt geen aansprakelijkheid voor problemen die voortvloeien uit het gebruik in andere rechtsgebieden.
- **Gebruik het apparaat niet op plaatsen die onderhevig zijn aan magnetische velden, statische elektriciteit of radio-interferentie.** Gebruik de zender niet in de nabijheid van magnetrons of op andere plaatsen die onderhevig zijn aan magnetische velden, statische elektriciteit of radio-interferentie, waardoor ontvangst van draadloze signalen mogelijk wordt voorkomen. Wederzijdse interferentie kan zich voordoen als de zender in de nabijheid van andere draadloze apparaten in de 2,4 GHz band wordt gebruikt.
- **De draadloze zender werkt in de 2,4 GHz-band en de 5 GHz-band met DSSS-, OFDM- en GFSK-modulatie.**
- **Veiligheid.** Apparaten met draadloos netwerk of Bluetooth brengen gegevens over via de radio en hun gebruik heeft vervolgens meer aandacht nodig voor veiligheid dan geldt voor draadloze netwerken.
  - Maak geen verbinding met onbekende netwerken of netwerken waarvoor u geen toegangsrechten hebt, zelfs als ze worden weergegeven op uw apparaat, aangezien zulke toegang als ongeautoriseerd wordt gezien. Maak alleen verbinding met netwerken waarvoor u toegangsrechten hebt.
  - Let op dat draadloze transmissies kwetsbaar kunnen zijn voor onderschepping door derden.
  - Sluit dit apparaat niet rechtstreeks aan op telecommunicatienetwerken (inclusief openbare draadloze LAN's) die worden beheerd door aanbieders van mobiele, vaste lijn, internet of andere telecommunicatieservices.
- **Het volgende kan strafbaar zijn:**
  - Demontage of modificatie of dit apparaat
  - Verwijderen van apparaatcertificatielabels
- **Dit apparaat werkt op dezelfde frequentie als commerciële, educatieve en medische apparaten en draadloze zenders.** Het werkt tevens op dezelfde frequentie als zenders met een licentie en speciale laagspanningzenders zonder licentie die in RFID-trackingsystemen voor lopende banden en in andere vergelijkbare toepassingen worden gebruikt.

- **Om interferentie met bovenstaande apparaten te voorkomen, moeten de volgende voorzorgsmaatregelen in acht worden genomen.** Controleer of de RFID-zender niet in werking is, alvorens dit apparaat in gebruik te nemen. Merk op dat het apparaat interferentie veroorzaakt in zenders met een licentie die voor RFID-tracking worden gebruikt, stop dan onmiddellijk met gebruik van de betreffende frequentie of verplaats het apparaat naar een andere locatie. Indien u merkt dat dit apparaat interferentie veroorzaakt in RFID-trackingsystemen met lage spanning, neem dan contact op met een Fujifilm-vertegenwoordiger.
- **Gebruik dit apparaat niet aan boord van een vliegtuig.** Volg aan boord van een vliegtuig de instructies van het vliegtuigpersoneel. Let op dat dit product radiofrequentiestraling kan uitzenden, zelfs als het uitgeschakeld is. Dit kan worden voorkomen door **AAN** te selecteren voor **VLIETUIGMODUS** in het netwerk/USB-instellingenmenu voordat u aan boord stapt.
- Vereisten in AT/BE/BG/CZ/DK/EE/FR/DE/IS/IE/IT/EL/ES/CY/LV/LI/LT/LU/HU/MT/NL/NO/PL/PT/RO/SI/SK/TR/FI/SE/CH/UK/HR. 5150 MHz–5350 MHz is alleen voor gebruik binnenshuis.
- **Draadloze specificaties volgen.**

**Draadloze LAN**

<b>Normen</b>	IEEE 802.11a/b/g/n/ac (standaard draadloos protocol)
<b>Werkingsfrequentie (middenfrequentie)</b>	<ul style="list-style-type: none"> <li>• <b>Israël, Indonesië</b> : 2412 MHz–2462 MHz (11 kanalen)</li> <li>• <b>VS, Canada, Brazilië, China, India, Korea, Maleisië</b> : 2412 MHz–2462 MHz (11 kanalen) : 5180 MHz–5320 MHz (W52, W53) : 5745 MHz–5825 MHz (UNII-3)</li> <li>• <b>Europese Unie, Japan, Verenigd Koninkrijk, Australië, Noorwegen, Nieuw-Zeeland, Turkije, Hong Kong, Filippijnen, Vietnam, Singapore, Thailand, Verenigde Arabische Emiraten, Rusland, Taiwan, Saudi-Arabië, Qatar, Bahrein, Oman, Egypte, Iran, Koeweit, Libanon, Oezbekistan</b> : 2412 MHz–2462 MHz (11 kanalen) : 5180 MHz–5320 MHz (W52, W53) : 5500 MHz–5700 MHz (W56)</li> </ul>
<b>Toegangsprotocollen</b>	Infrastructuur

**Bluetooth®**

<b>Normen</b>	Bluetooth versie 4.2 (Bluetooth lage energie)
<b>Werkingsfrequentie (middenfrequentie)</b>	2402 MHz–2480 MHz



## Lees eerst deze opmerkingen voordat u de lens gebruikt

### Veiligheidsopmerkingen



- Zorg ervoor dat u de lens goed gebruikt. Lees voor gebruik deze veiligheidsopmerkingen en de *Beginnershandleiding* van de camera zorgvuldig door.
- Bewaar deze veiligheidsopmerkingen na het lezen op een veilige plaats.

### Informatie over pictogrammen

De hieronder afgebeelde pictogrammen worden in deze gebruiksaanwijzing gebruikt om de ernst aan te geven van letsel of schade die kan ontstaan als de betekenis van het pictogram niet in acht wordt genomen en het product ten gevolge daarvan onjuist wordt gebruikt.

 <b>WAARSCHUWING</b>	Dit pictogram geeft aan dat het niet opvolgen van instructies kan leiden tot ernstig of fataal letsel.
 <b>ATTENTIE</b>	Dit pictogram geeft aan dat het niet opvolgen van instructies kan leiden tot persoonlijk letsel of materiële schade.

De hieronder afgebeelde pictogrammen geven de ernst van de gevolgen aan als de instructies niet worden nageleefd.

 Driehoekige pictogrammen geven aan dat deze informatie uw aandacht behoeft ("Belangrijk").
 Cirkelvormige pictogrammen met een diagonale streep geven aan dat die handeling verboden is ("Verboden").
 Opgevulde cirkels met een uitroepteken geven aan dat er een handeling moet worden verricht ("Vereist").

### WAARSCHUWING

 <small>Niet onderdompelen</small> <b>Niet onderdompelen in of blootstellen aan water.</b> Het niet in acht nemen van deze voorzorgsmaatregel kan brand of een elektrische schok tot gevolg hebben.
 <small>Haal het apparaat niet uit elkaar</small> <b>Haal het apparaat niet uit elkaar (maak de behuizing niet open).</b> Het niet in acht nemen van deze voorzorgsmaatregel kan brand, een elektrische schok of letsel door een defect product tot gevolg hebben.
 <small>Raak geen interne onderdelen aan</small> <b>Mocht de behuizing openbreken door een val of ander ongeluk, raak de blootliggende onderdelen dan niet aan.</b> Het niet in acht nemen van deze voorzorgsmaatregel kan een elektrische schok of letsel door het aanraken van beschadigde onderdelen tot gevolg hebben. Verwijder onmiddellijk de batterij en pas op voor letsel of een elektrische schok. Breng het product naar het verkooppunt voor advies.
 <b>Plaats niet op onstabiele oppervlakken.</b> Het product kan vallen, wat letsel tot gevolg kan hebben.
 <b>Kijk niet in de zon door de zoekers van de lens of camera.</b> Het niet in acht nemen van deze waarschuwing kan permanent oogletsel tot gevolg hebben.

### ATTENTIE

 <b>Niet gebruiken of bewaren op plaatsen blootgesteld aan stoom of rook of zeer vochtige of uitermate stoffige plaatsen.</b> Het niet in acht nemen van deze voorzorgsmaatregel kan brand of een elektrische schok tot gevolg hebben.
 <b>Laat niet in direct zonlicht liggen of op plaatsen die onderhevig zijn aan zeer hoge temperaturen, zoals in een afgesloten voertuig op een zonnige dag.</b> Het niet in acht nemen van deze voorzorgsmaatregel kan brand tot gevolg hebben.
 <b>Houd buiten het bereik van kleine kinderen.</b> In de handen van kinderen kan dit product letsel veroorzaken.
 <b>Hanteer niet met natte handen.</b> Het niet in acht nemen van deze voorzorgsmaatregel kan een elektrische schok tot gevolg hebben.
 <b>Houd de zon uit het beeld bij het fotograferen van onderwerpen met tegenlicht.</b> Zonlicht dat wordt scherpgesteld in de camera wanneer de zon zich in het beeld of vlakbij het beeld bevindt, kan brand of brandwonden veroorzaken.
 <b>Wanneer het product niet in gebruik is, plaats de lensdoppen dan terug en bewaar het product niet in direct zonlicht.</b> Zonlicht dat wordt scherpgesteld door de lens kan brand of brandwonden tot gevolg hebben.
 <b>Draag de camera of lens niet terwijl deze op een statief is bevestigd.</b> Het product kan vallen of andere voorwerpen raken, wat letsel tot gevolg kan hebben.



**AC-5VJ Netstroomadapter**

<b>Fabrikant</b>	Dongguan Yingju Power Co.,Ltd.
<b>Adres</b>	No.6 Yongxing Road, Shayao Village, Shijie Town, 523292 Dongguan City, Guangdong Province, VOLKSREPUBLIC CHINA
<b>Modelnaam</b>	AC-5VJ
<b>Nominale invoer</b>	100 V – 240 V AC, 50/60 Hz
<b>Ingangscapaciteit</b>	Max. 50 VA
<b>Nominale uitvoer</b>	DC 5,0 V 3,0 A 15,0 W
<b>Gemiddelde actieve efficiëntie</b>	84,8%
<b>Efficiëntie bij belasting 10%</b>	84,2%
<b>Stroomverbruik zonder belasting</b>	0,02 W
<b>Gebruikstemperatuur</b>	0 °C tot +40 °C
<b>Gewicht</b>	Circa 45 g ± 2 g





# FUJIFILM

---

**FUJIFILM Corporation**

7-3, AKASAKA 9-CHOME, MINATO-KU, TOKYO 107-0052, JAPAN

<https://fujifilm-x.com>

