

FUJIFILM

BL00004857-505 **ES**

DIGITAL CAMERA

X100F

Manual del propietario

Le agradecemos el haber adquirido este producto. Este manual describe el funcionamiento de su cámara digital FUJIFILM X100F. Asegúrese de leer y entender completamente el contenido antes de utilizar la cámara.

■ **Sitio web del producto:**

<http://fujifilm-x.com/x100f/>

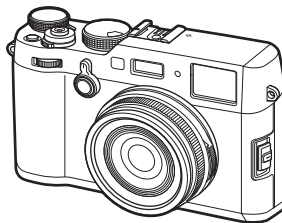

■ **Encontrará información adicional en los manuales en línea disponibles en:**

<http://fujifilm-dsc.com/manuals/>



Antes de empezar

Primeros pasos

Fotografía básica y
reproducción

Grabación de vídeo básica y
reproducción

El botón Q (menú rápido)
Los botones Fn (función)

Más sobre la fotografía y
reproducción

Menús

Conexiones

Notas técnicas

Resolución de problemas

Apéndice



Notas y precauciones

Asegúrese de leer estas notas antes de utilizar el producto

Instrucciones de seguridad

- Asegúrese de que utiliza su cámara correctamente. Antes del uso, lea estas notas de seguridad y su *Manual del propietario* con la máxima atención.
- Después de leer estas notas de seguridad, guárdelas en un lugar seguro.

Acerca de los símbolos

Los símbolos que se explican a continuación indican la gravedad y el peligro que puede existir si no se tiene en cuenta la información indicada por el símbolo o si el producto se utiliza incorrectamente.



ADVERTENCIA

Este símbolo indica que si se ignora la advertencia, el uso inadecuado del producto puede causar la muerte o lesiones graves.



PRECAUCIÓN

Este símbolo indica que si se ignora este aviso, el uso inadecuado del producto puede causar lesiones personales o daños materiales.

Los símbolos que se reproducen más abajo son utilizados para indicar la naturaleza de las instrucciones que deben cumplirse.



Los símbolos triangulares indican al usuario una información que requiere su atención ("Importante").



Los símbolos circulares con una barra diagonal indican al usuario que la acción que se indica está prohibida ("Prohibido").



Los círculos en negro con un signo de exclamación indican al usuario que debe realizar alguna acción ("Obligatorio").

El significado de los símbolos que aparecen en el producto son:

	CA
	CC
	Equipo de clase II (la fabricación del producto se realiza con aislamiento doble).



ADVERTENCIA



Desenchufe
del enchufe
de red

Si se presenta cualquier problema, desconecte la cámara, extraiga la pila, y desconecte y desenchufe el adaptador de alimentación de CA. Si sigue utilizando la cámara al salir humo de la misma, se produce algún olor extraño o cuando está ocurriendo algo anormal, podría producirse un incendio o sufrir una descarga eléctrica. Póngase en contacto con su distribuidor FUJIFILM.



Evite la entrada de agua o de cualquier cuerpo extraño dentro de la cámara. Si entra agua o algún cuerpo extraño en la cámara, desconéctela, extraiga la pila, y desconecte y desenchufe el adaptador de alimentación de CA. No continúe utilizando la cámara, ya que podría causar un incendio o sufrir una descarga eléctrica. Póngase en contacto con su distribuidor FUJIFILM.



No la utilice
en el baño o la
ducha

No utilice esta cámara en el baño o la ducha. Si lo hiciera podría producirse un incendio o sufrir descargas eléctricas.



No la
desmonte.

Nunca intente modificar o desensamblar la cámara (nunca abra la cubierta). De no cumplir con esta precaución podría producirse un incendio o sufrir descargas eléctricas.



No toque
las partes
internas

Si a causa de una caída o accidente la tapa se abre, no toque las partes expuestas.

Si hace caso omiso de esta precaución, podría producirse un incendio o sufrir una descarga eléctrica al tocar las partes dañadas. Extraiga las pilas inmediatamente, teniendo mucho cuidado de evitar lesiones o descargas eléctricas, y lleve el producto al punto de adquisición para consulta.



No modifique, caliente ni retuerza el cable o tire del mismo de forma inadecuada y no coloque objetos pesados sobre el mismo. Estas acciones pueden dañar el cable, lo que podría resultar en un incendio o una descarga eléctrica. Si el cable resulta dañado, póngase en contacto con su distribuidor FUJIFILM.













No coloque la cámara sobre una superficie inestable. Si lo hiciera podría caerse y causar lesiones.















Nunca intente hacer fotos cuando se esté moviendo. No use la cámara cuando vaya andando o conduciendo. Si lo hiciera podría caerse o causar un accidente.



No toque las partes metálicas de la cámara durante una tormenta. Si lo hiciera, podría sufrir una descarga eléctrica debido a la corriente inducida por los relámpagos.

 ADVERTENCIA	
	Utilice únicamente la pila especificada. Coloque la pila tal y como muestra el indicador.
	No desarme, modifique ni caliente las baterías. No deje caer, golpee, ni arroje las baterías ni las someta de ningún otro modo a impactos violentos. No utilice baterías que muestren signos de fugas, deformaciones, decoloraciones o cualquier otro tipo de anomalía. Utilice únicamente cargadores designados para recargar las baterías recargables y no intente recargar baterías de iones de litio no recargables o pilas alcalinas. No cortocircuite ni guarde las baterías junto a objetos metálicos. Hacer caso omiso de estas precauciones puede causar que las baterías se recalienten, prendan, rompan o sufran fugas, lo que podría causar un incendio, quemaduras u otras lesiones.
	Utilice sólo la pila o el adaptador de alimentación de CA que se especifican para el uso con esta cámara. Utilice sólo una fuente de alimentación del voltaje indicado. El uso de otras fuentes de alimentación puede causar un incendio.
	Si la pila tiene fugas y el fluido entra en contacto con sus ojos, piel o ropa, lave repetidamente la parte afectada con agua limpia e inmediatamente busque asistencia médica o contacte con los servicios de emergencias.
	No utilice el cargador para cargar pilas distintas a las que aquí se especifican. El cargador suministrado debe ser utilizado exclusivamente con el tipo de pila suministrado con la cámara. Si utiliza el cargador para cargar pilas convencionales u otro tipo de pilas recargables, podría causar la fuga del líquido de las pilas, su calentamiento excesivo o incluso su explosión.
	Utilizar un flash demasiado cerca de los ojos de una persona puede causar problemas de visión. Tenga especial cuidado al fotografiar a niños pequeños.
	No permanezca en contacto prolongado con las superficies calientes. El incumplimiento de esta precaución puede resultar en quemaduras de primer grado, sobre todo a altas temperaturas o con los usuarios que sufren de mala circulación o disminución de la sensibilidad; en dicho caso se recomienda el uso de un trípode o precauciones similares.
	No deje una parte del cuerpo en contacto con el producto durante periodos largos de tiempo mientras el producto está encendido. El incumplimiento de esta precaución puede resultar en quemaduras de primer grado, sobre todo durante su uso prolongado a altas temperaturas o con los usuarios que sufren de mala circulación o disminución de la sensibilidad; en dicho caso se recomienda el uso de un trípode o precauciones similares.
	No utilice el producto en la presencia de objetos inflamables, gases explosivos o polvo.

 ADVERTENCIA	
	Quando transporte la pila, colóquela en la cámara digital o manténgala dentro del estuche. Al almacenar la pila, guárdela en el estuche. Cuando la deseche, tape los terminales de la misma con cinta aislante. El contacto con otros objetos metálicos o pilas podría provocar la explosión o incendio de la pila.
	Mantenga las tarjetas de memoria, zapatas y otras piezas pequeñas fuera del alcance de los niños. Los niños podrían ingerir piezas pequeñas; mantener fuera del alcance de los niños. Si un niño ingiere una pieza pequeña, busque asistencia médica o de emergencia.
	Mantener fuera del alcance de los niños. Entre los elementos que pueden causar lesiones están: la correa, que podría enredarse alrededor del cuello del niño causando estrangulación, y el flash, que podría provocar daños visuales.
	Siga las indicaciones del personal de la línea aérea o del hospital. Este producto genera emisiones de radiofrecuencia que podrían interferir con equipos de navegación o médicos.

 PRECAUCIÓN	
	No utilice esta cámara en lugares en los que existan vapores de aceite o similares, humedad o polvo. Si lo hiciera podría producirse un incendio o sufrir descargas eléctricas.
	No deje esta cámara en lugares expuestos a altas temperaturas. No deje la cámara en lugares tales como un vehículo cerrado o donde dé la luz directa del sol. Podría producir un incendio.
	No coloque objetos pesados sobre la cámara. Esto podría hacer que el objeto pesado se cayera y producir lesiones.
	No mueva la cámara mientras el adaptador de alimentación de CA esté conectado. No tire del cable de conexión para desconectar el adaptador de alimentación de CA. Esto podría estropear el cable de alimentación y provocar un incendio o descargas eléctricas.
	No tape ni envuelva la cámara o el adaptador de alimentación de CA con un paño o manta. Esto podría causar un calentamiento que deformaría la carcasa o podría provocar un incendio.
	Quando limpie la cámara o no tenga intención de utilizarla durante un tiempo prolongado, extraiga la pila y desconecte y desenchufe el adaptador de alimentación de CA. Si no lo hiciera, podría producirse un incendio o sufrir descargas eléctricas.
	Al terminar de cargar la pila, desconecte el cargador del enchufe de la red. Si deja el cargador enchufado a la red se puede producir un incendio.

PRECAUCIÓN



Cuando se extrae una tarjeta de memoria, la tarjeta puede salir rápidamente expulsada de la ranura. Utilice el dedo para sujetarla y suéltela cuidadosamente. Podrían producirse lesiones al expulsar la tarjeta.



Solicite periódicamente la revisión y limpieza interna de su cámara. Si se acumula polvo en su cámara podría dar lugar a un incendio o descargas eléctricas. Póngase en contacto con su proveedor FUJIFILM habitual para que realice la limpieza interna cada dos años. Por favor, tenga en cuenta que este no es un servicio gratuito.



Peligro de explosión si la pila se sustituye de forma incorrecta. Sustitúyala sólo con una del mismo tipo o equivalente.

La pila y el suministro eléctrico

Nota: Compruebe el tipo de pila que utiliza su cámara y lea las secciones correspondientes.

ADVERTENCIA: No exponga la pila a fuentes de calor excesivo, como por ejemplo la luz del sol, llamas o similares.

A continuación, se describe cómo utilizar correctamente las pilas y prolongar así su vida útil. El uso incorrecto reduciría la vida útil de la pila o podría causar fugas, sobrecalentamientos, incendios y explosiones.

Pilas de ión de litio

Lea este apartado si su cámara utiliza pilas recargables de ión de litio.

La pila no sale de fábrica cargada. Cargue la pila antes de utilizarla. Si no va a utilizar la pila, guárdela en su estuche.

Notas sobre la pila

La pila se va descargando gradualmente al no utilizarse. Cargue la pila uno o dos días antes de utilizarla.

Si apaga la cámara cada vez que no la utilice prolongará la vida útil de la pila.

La capacidad de la pila disminuye a bajas temperaturas; una pila descargada puede no funcionar en frío. Guarde una pila de repuesto completamente cargada en un lugar cálido y sustitúyala si fuese necesario, o conserve la pila en su bolsillo o en cualquier otro lugar cálido y colóquela en la cámara únicamente al realizar fotografías. No deje que la pila entre en contacto directo con calentadores de manos ni con cualquier otro dispositivo de calefacción.

Carga de la pila

Cargue la pila en el cargador de pila suministrado. Los tiempos de carga podrían aumentar a temperaturas ambientales inferiores a los +10°C o superiores a los +35°C. No intente cargar la pila a temperaturas superiores a los 40°C; a temperaturas inferiores a los 0°C, la pila no se cargará.

No intente recargar una pila totalmente cargada. Sin embargo, la pila tampoco necesitará estar completamente descargada antes de cargarla.

La pila podría notarse caliente al tacto justo después de cargarla o de utilizarla. Esto es normal.

Vida de la pila

A temperaturas normales, la pila puede recargarse unas 300 veces. Una reducción considerable de la duración de la carga de la pila indica que ha llegado al final de su vida útil y debe ser reemplazada.

Almacenamiento

Si una pila permanece almacenada durante largos períodos de tiempo encontrándose cargada, el rendimiento de la pila puede resultar afectado negativamente. Antes de almacenar una pila, deje que se agote completamente.

Si no va a utilizar la cámara durante largos períodos de tiempo, extraiga la pila y guárdela en un lugar seco que posea una temperatura ambiental de entre +15°C a +25°C. No la guarde en lugares en los que esté expuesta a altas temperaturas.

Precauciones: Manejo de la pila

- No la transporte ni la guarde de manera que pueda entrar en contacto con objetos metálicos, como por ejemplo collares u horquillas del pelo.
- No la esponga a llamas o fuentes de calor.
- No la desmonte ni la modifique.
- Utilícela únicamente con los cargadores designados.
- Deseche las pilas usadas rápidamente.
- No someta la pila a fuertes impactos, ni la tire contra el suelo.
- Evite que entre en contacto con el agua.
- Mantenga los terminales limpios.
- La pila y la carcasa de la cámara podrían estar calientes al tacto tras un uso prolongado. Esto es normal.

Precaución: Desecho

Deshágase de las pilas usadas en conformidad con las normativas locales. Debe prestarse atención a los aspectos ambientales del desecho de baterías. Use el aparato en climas moderados.

Adaptadores de alimentación de CA (disponibles por separado)

Utilice únicamente los adaptadores de alimentación de CA FUJIFILM que se especifican para el uso con esta cámara. Utilizar otros adaptadores podría dañar la cámara.

- El adaptador de alimentación de CA está diseñado para su uso exclusivo en interiores.
- Asegúrese de comprobar que la clavija de CC esté firmemente conectada a la cámara.
- Apague la cámara antes de desconectar el adaptador. Desconecte el adaptador tirando de la clavija, no del cable.
- No lo utilice con otros dispositivos.
- No lo desmonte.
- No lo exponga a fuertes fuentes de calor o humedad.
- No la someta a fuertes impactos.
- Durante su uso, el adaptador podría emitir un olor extraño o notarse caliente al tacto. Esto es normal.
- Si el adaptador produce interferencias de radio, reoriente o coloque la antena receptora en otro lugar.

Manejo de la cámara

- No apunte la cámara a fuentes de luz extremadamente brillantes, como por ejemplo al sol en un día despejado. Si hace caso omiso de esta precaución podría dañar el sensor de imagen de la cámara.
- La luz solar intensa enfocada a través del visor puede dañar el panel del visor electrónico (EVF). No apunte al sol con el visor electrónico.

Realización de disparos de prueba

Antes de tomar fotografías de eventos importantes (como por ejemplo bodas o antes de llevarse la cámara en un viaje), realice disparos de prueba y compruebe los resultados para asegurarse de que la cámara funciona con normalidad. FUJIFILM Corporation no se hace responsable por los daños o pérdidas de ingresos incurridos como resultado de un mal funcionamiento del producto.

Notas sobre derechos de autor

Las imágenes grabadas mediante su sistema de cámara digital no se pueden utilizar de forma que infrinjan las leyes de los derechos de autor (copyright) sin consentimiento del propietario, a menos que estén destinadas exclusivamente al uso personal. Tenga en cuenta que algunas restricciones se aplican a las fotografías de espectáculos sobre un escenario, diversiones y exhibiciones, incluso aunque estén destinadas a un uso puramente personal. Se advierte a los usuarios de que la transferencia de tarjetas de memoria que contengan imágenes o datos protegidos por las leyes de propiedad intelectual sólo está autorizada siempre que cumplan con las leyes vigentes y dentro de las restricciones que las mismas incluyan.

Manejo

Para asegurarse de que las imágenes se graben correctamente, no someta la cámara a impactos o fuertes golpes mientras esté grabando las mismas.

Cristal líquido

Si la pantalla es dañada, deberá tomar las medidas necesarias para evitar todo contacto con el cristal líquido. Si se presenta alguna de las siguientes situaciones tome urgentemente las acciones indicadas:

- **Si el cristal líquido entra en contacto con su piel**, limpie el área afectada con un paño y a continuación lávela profusamente con jabón y agua corriente.
- **Si el cristal líquido entra en contacto con sus ojos**, lávese profusamente los ojos con agua limpia durante al menos 15 minutos y después busque asistencia médica.
- **Si ingiere cristal líquido**, lávese la boca profusamente con agua. Beba grandes cantidades de agua y trate de provocarse vómitos, a continuación busque asistencia médica.

Aunque la pantalla ha sido fabricada utilizando tecnología de la más alta precisión, podría contener píxeles que permanezcan siempre iluminados o que no se iluminen nunca. Esto no indica un mal funcionamiento y las imágenes grabadas con el producto no se verán afectadas.

Información sobre marcas comerciales

Digital Split Image es una marca comercial o una marca comercial registrada de FUJIFILM Corporation. **xD-Picture Card** y **XD** son marcas comerciales de FUJIFILM Corporation. Los caracteres incluidos de ahora en adelante han sido desarrollados exclusivamente por DynaComware Taiwan Inc. Macintosh, Mac OS, y macOS son marcas comerciales de Apple Inc. en los EE. UU. y en otros países. Windows es una marca comercial registrada de Microsoft Corporation en los EE. UU. y en otros países. Wi-Fi® y Wi-Fi Protected Setup® son marcas registradas de Wi-Fi Alliance. Los logotipos SDHC y SDXC son marcas comerciales de SD-3C, LLC. El logotipo HDMI es una marca comercial. El resto de nombres comerciales mencionados en este manual son marcas comerciales o marcas comerciales registradas de sus respectivos propietarios.

Interferencias eléctricas

Esta cámara puede producir interferencias en equipos de aviación o en equipos utilizados en hospitales. Consulte a los miembros del hospital o de la línea aérea antes de utilizar la cámara en un hospital o aeronave.

Sistemas de televisión en color

NTSC (Comisión Nacional de Sistema de Televisión) es una especificación sobre la transmisión de señales de televisión en color utilizado principalmente en Estados Unidos, Canadá y Japón. PAL (Línea de Fase Alternada) es un sistema de televisión en color utilizado principalmente en Europa y China.

Exif Print (Exif Versión 2.3)

Exif Print es un formato de archivo de cámaras digitales revisado recientemente en el cual se almacena información junto con las fotografías para obtener una reproducción en color óptima durante la impresión.

AVISO IMPORTANTE: Lea antes de utilizar el Software

Está prohibida la exportación directa o indirecta, completa o en parte, del software con licencia sin el permiso de las autoridades gubernamentales correspondientes.

AVISOS

Para prevenir un incendio o riesgo de descargas eléctricas, no exponga la unidad a la lluvia o humedad.

Lea las "Notas de seguridad" y asegúrese de comprenderlas antes de utilizar la cámara.

Materiales de perclorato—pueden necesitar un manejo especial. Consulte <http://www.dtsc.ca.gov/hazardouswaste/perchlorate>.

Para los clientes en los EE.UU.

Probada para cumplir con la normativa FCC

PARA USO EN EL HOGAR U OFICINA



Contains IC : 7736B-02000003

Contains FCC ID : W22-02000003

Declaración FCC: Este dispositivo cumple con la Parte 15 de las normas FCC. El funcionamiento depende de las siguientes dos condiciones: (1) Este dispositivo no puede causar interferencias dañinas, y (2) este dispositivo debe aceptar las interferencias recibidas, incluyendo las interferencias que podrían causar un funcionamiento no deseado.

PRECAUCIÓN: Este dispositivo ha sido probado y encontrado en pleno cumplimiento con los límites para dispositivos digitales de Clase B en conformidad con la Parte 15 de las normas FCC. Dichos límites han sido diseñados para proporcionar una protección razonable contra interferencias dañinas en una instalación residencial. El equipo genera, utiliza, y puede radiar energía de radio frecuencia y, si no se instala y utiliza de acuerdo a las instrucciones, podría causar interferencias dañinas en las comunicaciones de radio. Sin embargo, no existe garantía alguna de que la interferencia no se producirá en una instalación en particular. Si este equipo produce interferencias dañinas en la recepción de radio o televisión, las cuales pueden determinarse encendiendo y apagando el equipo, se recomienda al usuario intentar corregir las interferencias mediante una de las siguientes medidas:

- Reoriente o coloque la antena receptora en otro lugar.
- Aumente la separación entre el equipo y el receptor.
- Conecte el equipo en una toma con diferente circuito al cual el receptor esté conectado.
- Consulte al distribuidor o a un técnico experimentado de radio/televisión para obtener ayuda.
- Se le advierte que cualquier cambio o modificación que no haya sido expresamente autorizado en este manual podría anular la autoridad del usuario para manejar el equipo.

Notas sobre la concesión: Para cumplir con la Parte 15 de las normas FCC, este producto debe utilizarse con un cable de A/V de núcleo de ferrita especificado por Fujifilm, un cable USB y un cable de suministro de CC.



El producto adquirido recibe el suministro de energía de una pila de ion de litio reciclable. Llame al teléfono 1-800-8-BATTERY para obtener información sobre cómo reciclar esta batería.

Para los clientes en Canadá**CAN ICES-3 (B)/NMB-3(B)**

PRECAUCIÓN: Este aparato digital de clase B cumple con la ICES-003 canadiense.

Declaración de la industria canadiense: Este dispositivo cumple con las RSS libres de licencia de la industria canadiense. El funcionamiento está sujeto a las dos condiciones siguientes: (1) este dispositivo no debe causar interferencias perjudiciales; y (2) este dispositivo debe aceptar cualquier interferencia, incluyendo las interferencias que puedan causar un funcionamiento no deseado del dispositivo.

Este dispositivo y su(s) antena(s) no deben ser colocados ni utilizarse junto con ninguna otra antena o transmisor, a excepción de las radios incorporadas probadas. La función de selección de código de país se deshabilita para los productos comercializados en EE. UU./Canadá.

Declaración de exposición a la radiación: Las pruebas científicas disponibles no indican problemas de salud asociados al uso de dispositivos inalámbricos de baja potencia. Sin embargo, no existen pruebas de que estos dispositivos inalámbricos de baja potencia sean totalmente seguros. Los dispositivos inalámbricos de baja potencia emiten durante el uso niveles bajos de energía de radiofrecuencia (RF) en la gama de microondas. Mientras que altos niveles de RF pueden producir efectos en la salud (calentando los tejidos), la exposición a RF de bajo nivel no produce efectos de calentamiento y no causa efectos adversos conocidos para la salud. Muchos estudios sobre exposiciones a RF de bajo nivel no han encontrado ningún efecto biológico. Algunos estudios han sugerido que puede haber algunos efectos biológicos, pero tales conclusiones no se han visto confirmadas por investigaciones adicionales. X100F ha sido sometido a pruebas y se ha determinado que cumple con los límites de exposición a la radiación de IC establecidos para un entorno no controlado y cumple con RSS-102 de las normativas de exposición de radiofrecuencia (RF) de la IC.

Desecho de equipos eléctricos y electrónicos en el hogar

En la Unión Europea, Noruega, Islandia y Liechtenstein: Este símbolo en el producto, o en el manual y en la garantía, y/o en su envoltura indica que este producto no deberá ser tratado como residuo doméstico. Por el contrario, deberá llevarlo al punto de recolección aplicable para el reciclado del equipo electrónico y eléctrico.



Al asegurarse de que este producto sea desechado correctamente, ayudará a prevenir daños al medio ambiente y a la salud de las personas, que podrían derivarse del desecho incorrecto de este producto.

Este símbolo en las baterías o acumuladores indica que las pilas no deberán ser tratadas como residuos domésticos.



Si su equipo posee pilas extraíbles o acumuladores, deséchelos por separado en conformidad con sus requisitos locales.

El reciclaje de materiales ayudará a la conservación de los recursos naturales. Para obtener más información sobre el reciclaje de este producto, póngase en contacto con su oficina municipal local, su servicio de recogida de basuras o la tienda en la que adquirió el producto.

En países fuera de la Unión Europea, Noruega, Islandia y Liechtenstein: Si desea desecharlo este producto, incluyendo las pilas o acumuladores, póngase en contacto con sus autoridades locales y consulte cuál es el mejor modo de desecho.

En Japón: Este símbolo en las pilas indica que se deben desechar por separado.



Aviso normativo de la Unión Europea

Este producto cumple con las siguientes directivas de la UE:

- Directiva de RoHS 2011/65/UE
- Directiva de RE 2014/53/UE

Por la presente, FUJIFILM Corporation declara que el tipo de equipo radioeléctrico FF160004 es conforme con la Directiva 2014/53/UE.

El texto completo de la declaración UE de conformidad está disponible en la dirección Internet siguiente: http://www.fujifilm.com/products/digital_cameras/x/fujifilm_x100f/pdf/index/fujifilm_x100f_cod.pdf

Este cumplimiento está indicado por la siguiente marca de conformidad ubicada en el producto:



Esta marca es válida para productos que no son de telecomunicaciones y productos de telecomunicaciones armonizados de la UE (por ejemplo, Bluetooth).

IMPORTANTE. Antes de utilizar el transmisor inalámbrico integrado de la cámara, lea las siguientes advertencias.

- ① Este producto, el cual posee una función de encriptación desarrollada en los Estados Unidos, está regido por las normativas de la Administración de exportación de los Estados Unidos y no deberá ser exportado o re-exportado a ningún país sobre el cual los Estados Unidos haya decretado un embargo de bienes.
- **Utilizar únicamente como parte de una red inalámbrica.** FUJIFILM no se hace responsable por los daños producidos debidos al uso no autorizado. No utilizar con aplicaciones que requieran un alto grado de fiabilidad, por ejemplo con dispositivos médicos u otros sistemas que posean un impacto directo o indirecto sobre la vida humana. Al utilizar el dispositivo en un ordenador y en otros sistemas que demanden un nivel de fiabilidad superior al suministrado por las redes inalámbricas, asegúrese de tomar todas las precauciones necesarias para mantener un entorno seguro y evitar funcionamientos erróneos.
 - **Utilizar únicamente en el país de adquisición.** Este dispositivo está en conformidad con las regulaciones vigentes respectivas a los dispositivos de redes inalámbricas del país de adquisición. Cumpla con todas las normativas locales al utilizar el dispositivo. FUJIFILM no se hace responsable por los problemas surgidos del uso en otras jurisdicciones.
 - **Los datos inalámbricos (imágenes) podrían ser interceptados por terceras personas.** No se garantiza la seguridad de los datos transmitidos mediante redes inalámbricas.

- **No utilice el dispositivo en ubicaciones sometidas a campos magnéticos, electricidad estática o interferencias de radio.** No utilice el transmisor cerca de hornos microondas o en ubicaciones sometidas a campos magnéticos, electricidad estática o interferencias de radio que puedan bloquear la recepción de las señales inalámbricas. Si el transmisor se utiliza cerca de otros dispositivos inalámbricos que operen en la banda 2,4 GHz, podría producirse una interferencia mutua.
- **El transmisor inalámbrico emite en la banda 2,4 GHz y utiliza la modulación DSSS y OFDM.**

Dispositivos de red inalámbrica: Precauciones

- **Este dispositivo emite en la misma frecuencia que los dispositivos médicos, educativos y comerciales y que los transmisores inalámbricos.** Igualmente emite en la misma frecuencia que la de los transmisores con licencia y algunos transmisores sin licencia de bajo voltaje especiales utilizados en sistemas de seguimiento RFID en líneas de producción en cadena y similares.
- **Para evitar interferir en dichos dispositivos, tenga en cuenta las siguientes precauciones.** Antes de utilizar este dispositivo, compruebe que el transmisor RFID no está activado. Si confirma que el dispositivo provoca interferencias en transmisores con licencia utilizados para el seguimiento RFID, deje de usar la frecuencia afectada o mueva el dispositivo a otra ubicación. Si nota que el dispositivo causa interferencias en sistemas de seguimiento RFID de bajo voltaje, contacte con un representante de FUJIFILM.



Esta pegatina indica que el dispositivo funciona en la banda 2,4 GHz utilizando la modulación DSSS y OFDM y que podría causar interferencias a distancias inferiores a los 40 m.

Acerca de este manual

Antes de utilizar la cámara, lea este manual y los avisos en “Notas y precauciones” (📖 ii). Para obtener información sobre temas específicos, consulte las siguientes fuentes.

Tabla de contenido..... 📖 **xiii**

La “Tabla de contenido” le proporciona una visión general del manual. Aquí se indican las principales funciones de la cámara.

Resolución de problemas..... 📖 **152**

¿Tiene un problema concreto con la cámara?
Encuentre aquí la respuesta.

Mensajes y pantallas de advertencia..... 📖 **157**

Averigüe el significado del símbolo parpadeante o del mensaje de error que aparece en pantalla.

Restricciones sobre los ajustes de la cámara..... 📖 **168**

Consulte la página 168 para averiguar las restricciones de las opciones disponibles para cada modo de disparo.

Tarjetas de memoria

Las imágenes se almacenan en tarjetas de memoria opcionales SD, SDHC y SDXC (📖 23), referidas en este manual como “tarjetas de memoria”.

Cuidado del producto

Para disfrutar de forma continua de la cámara, utilice un paño suave y seco para limpiar el cuerpo de la cámara después de cada uso. No utilice alcohol, disolvente o cualquier otro producto químico volátil, que podrían decolorar o deformar el cuero del cuerpo de la cámara. Cualquier líquido sobre la cámara se debe limpiar de inmediato con un paño suave y seco. Utilice un soplador para quitar el polvo del objetivo y de la pantalla; luego, limpie suavemente con un paño suave y seco. Las manchas se pueden eliminar limpiando suavemente con un papel de limpieza para objetivos de FUJIFILM, el cual debe tener una pequeña cantidad de líquido para limpieza de objetivos. Tenga cuidado de no rayar el objetivo o la pantalla.

Características del producto

Las opciones usadas frecuentemente pueden añadirse al menú **Q** o a un “mi menú” personalizado o asignadas a un botón **Fn** (función) para el acceso directo. Personalice los controles de la cámara para adaptarlos a su estilo o situación.

El menú Q (📖 43)

El menú **Q** se visualiza pulsando el botón **Q**.

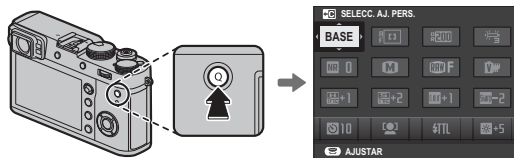

Use el menú **Q** para visualizar o cambiar las opciones seleccionadas para los elementos del menú frecuentemente utilizados.

“Mi menú” (📖 107)

Añada opciones usadas frecuentemente a este menú personalizado que podrá visualizar pulsando **MENU/OK** y seleccionando la ficha **MY** (“MI MENÚ”).

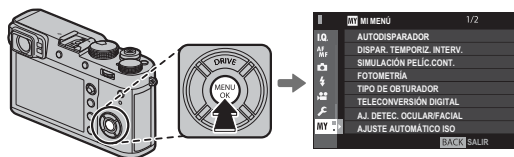

❖ La ficha **MY** solamente está disponible si se han asignado opciones a “MI MENÚ”.

Los botones de función (📖 46)

Use los botones de función para el acceso directo a las funciones seleccionadas.

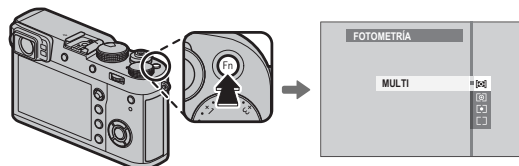

La ilustración muestra el uso del botón **Fn1** para visualizar las opciones de medición.

Tabla de contenido





Notas y precauciones	ii
Instrucciones de seguridad.....	ii
AVISOS.....	vi
Acerca de este manual	ix
Cuidado del producto	x
Características del producto	xi
El menú	xi
“Mi menú”	xi
Los botones de función.....	xi
Antes de empezar	
Símbolos y convenciones	1
Accesorios suministrados	1
Partes de la cámara	2
El selector	4
El mando de enfoque (palanca de enfoque)	5
El dial de velocidad de obturación/ISO.....	5
Los diales de control	6
La lámpara indicadora	7
El anillo de control	8
El anillo de diafragmas y el dial de velocidad de obturación	9
Visualizaciones de la cámara	10
Disparo: Visor óptico.....	10
Disparo: Visor electrónico/Monitor LCD	12
Reproducción	14

Primeros pasos

Colocación de la correa.....	16
Carga de la pila	18
Inserción de la pila y de la tarjeta de memoria.....	20
Tarjetas de memoria compatibles.....	23
Encender y apagar la cámara.....	24
Configuración básica	25
Modificación de los ajustes básicos.....	26
Ajustes de visualización	27
Elección de una pantalla.....	27
El selector del visor.....	28
La pantalla del visor	29
Enfoque del visor	29
Ajuste del brillo de la pantalla	29
El botón DISP/BACK	30
Disparo: Visor óptico.....	30
Disparo: Visor electrónico.....	30
Monitor LCD: Disparo.....	30
Personalización de la pantalla estándar	31
Visor/Monitor LCD: Reproducción	32

Fotografía básica y reproducción

Toma de fotografías	33
Visualización de imágenes.....	35
Visualización de imágenes a tamaño completo.....	35
Visualización de la información de la foto	36
Zoom de reproducción.....	37
Reproducción de varias fotos.....	38
Borrar imágenes.....	39

Grabación de vídeo básica y reproducción	
Grabación de vídeos	40
Uso de un micrófono externo	41
Visualización de los vídeos	42
El botón Q (menú rápido)	
Uso del botón Q	43
La pantalla del menú rápido	43
Visualización y cambio de los ajustes	44
Edición del menú rápido	45
Los botones Fn (función)	
Uso de los botones de función	46
Asignación de las funciones de los botones de función	47
BLOQUEO-TTL	48
FLASH MODELAJE	48
Más sobre la fotografía y reproducción	
Selección de modo	49
AE programado (P)	49
AE con prioridad a la obturación (S)	50
AE con prioridad a la apertura (A)	51
Exposición manual (M)	53
El teleconversor digital	54
Modo de accionamiento	55
 Disparo continuo (CONTINUO)	56
Horquillado	57
 Filtros avanzados	58
 Panorámicas	59
Visualización de panorámicas	60
 Exposiciones múltiples	61

Compensación de la exposición	62
C (personalizado)	62
Sensibilidad	63
Medición	64
Simulación de película	65
Equilibrio blanco	66
Modo de enfoque	68
El indicador de enfoque	69
Asistencia MF	70
Opciones de autofocus (modo AF)	71
Selección del punto de enfoque	72
La pantalla del punto de enfoque	73
AF de un solo punto	73
Zona AF	74
Seguimiento (solamente modo de enfoque C)	75
Exposiciones prolongadas (T/B)	76
Time (T)	76
Bulb (B)	76
Utilización de un disparador remoto	77
El autodisparador	78
Fotografía con disparo a intervalos	79
Bloqueo de exposición/enfoque	80
Fotografía con flash	82
AJUSTE FUNCIÓN FLASH	83
Grabación de imágenes en formato RAW	84
Creación de copias JPEG de las imágenes RAW	85
Guardar ajustes	86
Asistencia para álbum	87
Creación de un álbum	87
Ver álbumes	88
Editar y eliminar álbumes	88

Menús

Uso de los menús: Modo de disparo	89	COMPROB. ENFOQUE.....	96
Uso del menú de disparo.....	89	INTERB. AE PUN.+ÁREA ENF.....	96
Q AJUSTE DE CALIDAD DE LA IMAGEN	90	AJUSTE AF INSTANTÁNEO.....	96
TAMAÑO IMAGEN.....	90	ESC. PROFUNDIDAD DE CAMPO.....	97
CALIDAD IMAGEN.....	90	PRIORIDAD DISPARO/ENFOQUE	97
GRABACIÓN RAW.....	90	CUADRO AF CORREGIDO.....	97
SIMULAC. PELÍCULA.....	91	Q AJUSTE DE LOS MODOS DE DISPARO.....	98
EFECTO GRANULADO.....	91	AUTODISPARADOR.....	98
RANGO DINÁMICO.....	91	DISPAR. TEMPORIZ. INTERV.....	98
EQUILIBRIO BLANCO.....	91	SIMULACIÓN PELÍC.CONT.....	98
TONO ALT.LUCES.....	91	FOTOMETRÍA.....	98
TONO SOMBRAS.....	91	TIPO DE OBTURADOR.....	99
COLOR.....	92	AJUSTE AUTOMÁTICO ISO.....	100
NITIDEZ.....	92	OBJETIVO DE CONVERSIÓN.....	100
REDUCCIÓN RUIDO.....	92	TELECONVERSIÓN DIGITAL.....	100
RED.RUIDO EXP. LARG.....	92	FILTRO ND.....	101
ESPACIOS COLOR.....	92	COMUNIC. INALÁMB.....	101
ASIGNACIÓN DE PÍXELES.....	93	Q AJUSTE DEL FLASH.....	102
SELECC. AJ. PERS.....	93	AJUSTE FUNCIÓN FLASH.....	102
EDIT./GUARD.AJ.P.....	93	SUPR. OJOS ROJOS.....	102
M AJUSTE DE AF/MF.....	94	MODULO BLOQUEO-TTL.....	103
ÁREA DE ENFOQUE.....	94	AJUSTE DE LA LUZ LED.....	103
MODO AF.....	94	AJUSTE DE CONTROL.....	104
VISUALIZ. PUNTO AF Q Q	94	AJUSTE CH.....	104
N.º DE PUNTOS DE ENFOQUE.....	94	Flash Integrado.....	104
PRE-AF.....	94	Q AJUSTE DE LA PELÍCULA.....	105
LUZ AUX. AF.....	95	MODULO VÍDEO.....	105
AJ. DETEC. OCULAR/FACIAL.....	95	MODULO AF VÍDEO.....	105
AF+MF.....	96	PANTALLA INFO SALIDA HDMI.....	106
ASIST. MF.....	96	AJUSTE NIVEL MIC.....	106
		MIC./DISP. REMOTO.....	106
		M MI MENÚ.....	107

Uso de los menús: Modo de reproducción	108	VOLUMEN BOTONES.....	117
Uso del menú de reproducción.....	108	VOL.OBTURADOR.....	117
☑ MENÚ DE REPRODUCCIÓN	109	SONIDO OBTURADOR.....	117
CONVERSIÓN RAW.....	109	VOL.REPRODUCCIÓN.....	117
BORRAR.....	109	☑ AJUSTE DE PANTALLA	118
REENCUADRE.....	109	BRILLO EVF.....	118
REDIMENSIONAR.....	110	COLOR EVF.....	118
PROTEGER.....	110	BRILLO LCD.....	118
GIRAR IMAGEN.....	110	COLOR LCD.....	118
SUPR. OJOS ROJOS.....	111	MOSTRAR FOTO.....	118
COMUNIC. INALÁMB.....	111	INFO. GIRO AUTOMÁTICO EVF.....	119
PROYECCIÓN.....	111	VER. EXP./EQUILIBRIO BLANCO MODO MANUAL.....	119
ASIST. PARA ÁLBUM.....	111	VER EFECTO IMAGEN.....	119
AUTOGUARDAR EN PC.....	111	GUÍA ENCUADRE.....	119
PED. COPIAS (DPOF).....	112	VIS. GIRO AUTO.....	120
IMPRESIÓN IMPR. instax.....	112	UNID. ESCALA ENF.....	120
RELACIÓN ASPECTO.....	112	VER AJ. PERSONAL.....	120
El menú de configuración	113	☑ AJUSTE DE BOTÓN/DIAL	121
Uso del menú de configuración.....	113	AJUSTE DE LA PALANCA DE ENFOQUE.....	121
☑ CONFIGURAR Opciones de menú	114	EDIT./GUARD. MENÚ RÁP.....	121
☑ AJUSTE DE USUARIO	114	AJUST. FUNC. (Fn).....	121
FORMATEAR.....	114	AJUSTE DIAL ISO (H).....	121
FECHA/HORA.....	114	AJUSTE DIAL ISO (A).....	121
DIF.HORARIA.....	115	ANILLO DE ENFOQUE.....	122
言語/LANG.....	115	AJ. ANILLO CONTR.....	122
AJUSTE DE MI MENÚ.....	115	MODO BLOQ. AE/AF.....	122
RECUENTO DISPAR.....	115	☑ GESTIÓN DE ENERGÍA	123
SONIDO Y FLASH.....	115	AUTODESCONEXIÓN.....	123
REINICIAR.....	116	CONTROL ENERGÍA.....	123
☑ AJUSTE DE SONIDO	117	☑ AJUSTE DE GUARDAR DATOS	124
VOL. PITIDO AF.....	117	CONF. DAT. GUARD.....	124
VOL. PITIDO TEMP. AUTOMÁT.....	117	GUARDAR ORIGINAL.....	124

EDIT. NOM. ARCH.	124
INFO. DE COPYRIGHT.....	125
AJUSTE DE CONEXIÓN	126
CONFIG. INALÁMB.	126
CONFIG. AUTOG. PC.....	126
CONF. GEOETIQUET.....	126
CONF.CONEX.IMPR. instax	126
“Mi menú”	127
Editar “Mi menú”.....	127
Ajustes predeterminados	128
Conexiones	
Transferencia inalámbrica (FUJIFILM Camera Remote/ FUJIFILM PC AutoSave)	131
Conexiones inalámbricas: Teléfonos inteligentes.....	131
Conexiones inalámbricas: Ordenadores.....	131
Visualización de imágenes en un ordenador (MyFinePix Studio/RAW FILE CONVERTER EX 2.0)	132
Windows.....	132
Mac OS X/macOS.....	132
Conexión de la cámara.....	133
Creación de un pedido de copias DPOF	135
CON FECHA  /SIN FECHA.....	135
REINICIAR TODAS.....	136
Impresoras instax SHARE	137
Establecer una conexión.....	137
Impresión de imágenes.....	138
Visualización de imágenes en un televisor	139

Notas técnicas

Accesorios opcionales	140
Accesorios de FUJIFILM.....	140
Conexión de la cámara a otros dispositivos.....	143
Uso de las unidades de flash de zapata.....	144
Colocación de los anillos adaptadores.....	148
Colocación de los parasoles de objetivo.....	149
Colocación de los filtros protectores.....	149
Uso de objetivos de conversión.....	149
Cuidado de la cámara	151
Almacenamiento y uso.....	151
Transporte.....	151

Resolución de problemas

Problemas y soluciones	152
Mensajes y pantallas de advertencia	157

Apéndice

Capacidad de la tarjeta de memoria	160
Enlaces	161
FUJIFILM X100F Información del producto.....	161
Actualizaciones del firmware.....	161
Especificaciones	162
Restricciones para los ajustes de la cámara	168

Símbolos y convenciones

En este manual se utilizan los siguientes símbolos:

- ⓘ Esta información debe leerse antes del uso para garantizar un funcionamiento correcto.
- ◆ Información adicional que puede ser útil al utilizar la cámara.
- 📖 Otras páginas del manual en las que podrá encontrar información relacionada.

Los menús y otros textos que aparecen en las pantallas se muestran en **negrita**. Las ilustraciones son para fines explicativos únicamente; los dibujos pueden estar simplificados, mientras que las fotografías tal vez no sean necesariamente tomadas con el modelo de cámara descrito en este manual.

Accesorios suministrados

Con la cámara se incluyen los siguientes artículos:



Pila recargable NP-W126S

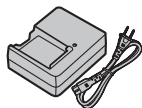

Cargador de pilas BC-W126

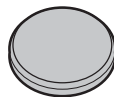

Tapa del objetivo (x 1)



Herramienta de sujeción por clip



Clips metálicos de la correa (x2)

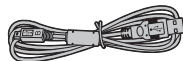

Cable USB (Micro-B) (x 1)

- Tapas protectoras (x 2)
- Correa para el hombro
- Manual del propietario (*este manual*)

Partes de la cámara

Para obtener más información, consulte la página que se indica a la derecha de cada elemento.

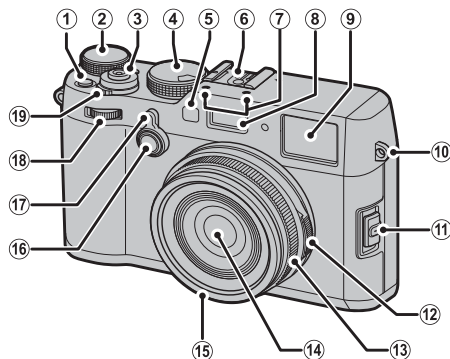

① Botón de medición	64	⑦ Micrófono	40	⑮ Anillo frontal.....	148
Botón de función (Fn1)	46	⑧ Flash	82	⑯ Botón de opciones del anillo de control	8
② Dial de compensación de exposición.....	62	⑨ Ventana del visor	10, 27, 30	⑰ Botón de función (Fn2)	46
③ Disparador	34	⑩ Ojal para la correa	16	⑱ Selector del visor	28
④ Dial de velocidad de obturación/ Dial de sensibilidad.....	5, 49, 50, 51, 53	⑪ Selector de modo de enfoque	68	⑲ Dial de control delantero	6
⑤ Luz de ayuda de AF	95	⑫ Anillo de apertura.....	9, 49, 50, 51, 53	⑳ Interruptor ON/OFF	24
Lámpara del autodisparador.....	78	⑬ Anillo de control	8, 54, 122		
⑥ Zapata para accesorios.....	82	Anillo de enfoque	68, 69, 96, 122		
		⑭ Objetivo			

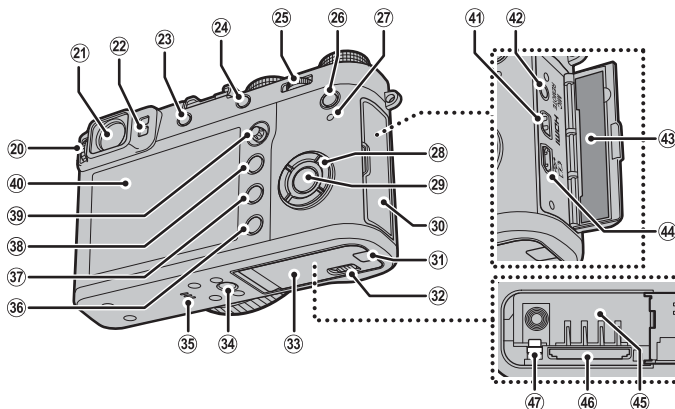



20 Control de ajuste dióptrico.....	29	28 Selector	4, 25	36 Botón DISP (visualización)/ BACK	30
21 Ventana del visor	10, 27, 30	Botones de función.....	46	Selección del papel del botón de función	
22 Sensor ocular.....	27	29 Botón MENU/OK	89, 108, 113	(mantener pulsado).....	47
23 Botón VIEW MODE	27	Botón (bloqueo de control)		37 Botón (borrar)	6, 39
24 Botón AEL/AFL (bloqueo de la exposición		(mantener pulsado)	4, 13	38 Botón (reproducción).....	35
automática/enfoque automático) ...	46, 68, 80, 122	30 Tapa del conector.....	41, 77, 133, 139	39 Mando de enfoque (palanca de enfoque) ...	5, 72, 73
25 Dial de control trasero.....	6, 46	31 Cubierta del canal del cable para el		40 Monitor LCD.....	12, 27, 30
26 Botón Q (menú rápido) *	43	acoplador de CC	140	41 Micro conector HDMI (Tipo D).....	139
Botón de edición de menú rápido/ajustes		32 Pestillo de la tapa del compartimento		42 Conector del micrófono/disparador remoto... 41, 77	
(pulse y mantenga pulsado mientras se visualiza		de las pilas.....	20	43 Placa del número de serie.....	4
el menú rápido) *	45	33 Tapa del compartimento de las pilas.....	20	44 Conector Micro USB (Micro-B) USB 2.0.....	133
Botón de conversión RAW		34 Montura del trípode		45 Compartimento de las pilas	20
(modo de reproducción).....	85	35 Altavoz.....	42	46 Ranura para tarjeta de memoria.....	21
27 Lámpara indicadora.....	7			47 Pestillo de la pila.....	20

* En el modo de disparo, pulse y suelte para visualizar el menú rápido o mantenga pulsado para visualizar las opciones de edición del menú rápido. Al visualizar el menú rápido, mantenga pulsado para editar los ajustes personalizados.

Placa del número de serie

No retire la placa del número de serie, la cual proporciona el ID FCC, la marca KC, el número de serie y otra información importante.

Bloqueo de control

Para evitar accionar el selector y el botón **Q** accidentalmente durante los disparos, pulse **MENU/OK** hasta que  sea visualizado. Los controles pueden desbloquearse pulsando **MENU/OK** hasta que  deje de ser visualizado.

El selector

Pulse el selector hacia arriba (①), derecha (③), abajo (④) o izquierda (②) para marcar elementos. Los botones arriba, izquierda, derecha y abajo también funcionan como los botones **DRIVE** (📖 55), **Fn3** (simulación de película; 📖 65), **Fn4** (equilibrio blanco; 📖 66) y **Fn5** (modo AF; 📖 71), respectivamente (📖 46).

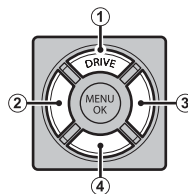

El mando de enfoque (palanca de enfoque)

Incline o presione el mando de enfoque para seleccionar el área de enfoque (📖 72). La vara también se puede utilizar para desplazarse por las imágenes durante el zoom de reproducción y para navegar por los menús.

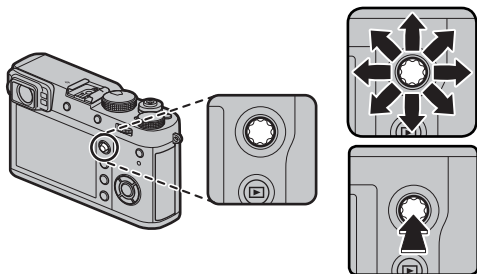
**El dial de velocidad de obturación/ISO**

Seleccione una velocidad de obturación y una sensibilidad ISO.

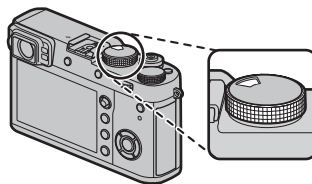

Gire el dial para seleccionar una velocidad de obturación (📖 49, 50, 51, 53).





Eleve y gire el dial para seleccionar la sensibilidad ISO (📖 63).

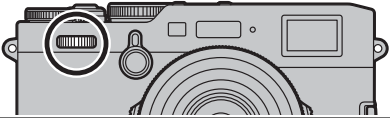
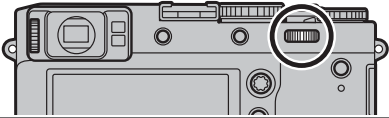

Los diales de control

Gire o pulse los diales de control para:

Dial de control delantero	Dial de control trasero
	
<p>Seleccione las fichas o las páginas por medio de los menús (📖 89, 108, 113), ajustar la compensación de exposición o de sensibilidad (consulte a continuación), seleccionar el tamaño del cuadro del enfoque (📖 73, 74), o visualizar otras imágenes durante la reproducción sin cambiar la relación de zoom (📖 35, 37).</p>	 <p>Girar</p> <p>Resalte los elementos de los menús (📖 89, 108, 113), elija la combinación deseada de obturación y apertura (cambio de programa; 📖 49), elija una velocidad de obturación (📖 50, 53), ajuste la configuración en el menú rápido (📖 44), escoja el tamaño del cuadro de enfoque (📖 73, 74) o acerque y aleje el zoom en la reproducción a pantalla completa o de miniaturas (📖 37, 38).</p>
<p>Alterne entre la compensación de exposición y la sensibilidad (consulte a continuación).</p>	 <p>Pulse</p> <p>Acerque la zona de enfoque seleccionada o (en el modo de reproducción) punto de enfoque activo. Mantenga pulsado para seleccionar la visualización del enfoque en el modo de enfoque manual.</p>

●● **Compensación de exposición y sensibilidad**

El dial de comando delantero puede usarse para ajustar la compensación de exposición al seleccionar **C** con el dial de compensación de exposición y para ajustar la sensibilidad cuando el dial de sensibilidad se ajusta en **A** y **COMANDO** se selecciona para **📷 AJUSTE DE BOTÓN/DIAL > AJUSTE DIAL ISO (A)**. El centro del dial de comando delantero se puede usar para cambiar entre la compensación de exposición y la sensibilidad cuando se cumplan las dos condiciones anteriores.

●● **Formatear las tarjetas de memoria**

El menú formatear también puede visualizarse pulsando el centro del dial de comando trasero y manteniendo pulsado al mismo tiempo el botón .

La lámpara indicadora

Cuando el visor no está en uso (📖 27), la lámpara indicadora muestra el estado de la cámara.

Lámpara indicadora	Estado de la cámara
Se ilumina en verde	Enfoque bloqueado.
Parpadea en verde	Advertencia de enfoque o de velocidad de obturación lenta. Se pueden tomar imágenes.
Parpadea en verde y en naranja	Grabando imágenes. Se pueden tomar fotografías adicionales.
Se ilumina en naranja	Grabando imágenes. No se pueden tomar fotografías adicionales en este momento.
Parpadea en naranja	Flash cargando; el flash no se disparará al realizar la fotografía.
Parpadea en rojo	Error de memoria o de objetivo.

- ❖ Las advertencias también pueden aparecer en la pantalla (📖 157).
- ❖ La luz indicadora no se ilumina cuando su ojo está en el visor (📖 27).

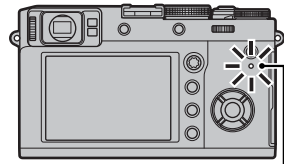

Lámpara indicadora

El anillo de control

Use el anillo de control con el fin de tener un rápido acceso a funciones de la cámara durante el disparo. La función asignada al anillo de control se puede seleccionar pulsando el botón de opciones del anillo de control. Se puede elegir:

- PREDETERMIN.
- EQUILIBRIO BLANCO
- SIMULAC. PELÍCULA
- TELECONVERSIÓN DIGITAL

❖ La función asignada al anillo de control se puede seleccionar igualmente usando **■ AJUSTE DE BOTÓN/DIAL > AJ. ANILLO CONTR.** (p. 122).

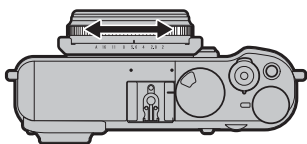
**■ PREDETERMIN.**

Cuando se selecciona **PREDETERMIN.**, la función asignada al anillo de control cambia con el modo de disparo.

Modo de disparo	Función
P, S, A, M	Teleconversor digital
Filtro avanzado	Selección de filtros
Panorama/Exposición múltiple	Simulación de película

❖ Sin importar la opción seleccionada, si el selector de modo de enfoque está girado hacia **M** (manual) en el modo de disparo **P, S, A,** o **M**, se puede utilizar el anillo de control solamente para el enfoque manual.

El anillo de diafragmas y el dial de velocidad de obturación

Use el anillo de diafragmas y el dial de velocidad de obturación para seleccionar entre los modos **P**, **S**, **A**, y **M**.

Dial de velocidad de obturación

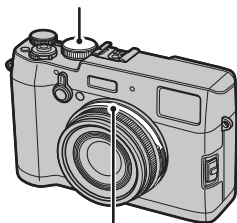

Anillo de apertura

■ Modo P: AE programado

El diafragma y la velocidad de obturación pueden ajustarse usando el cambio de programa.

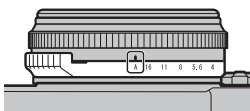

Apertura: A



Velocidad de obturación: A

■ Modo S: AE prioridad a la obturación

Tome imágenes con la velocidad de obturación seleccionada. La cámara ajusta el diafragma automáticamente.

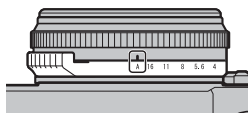

Apertura: A

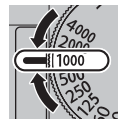

Velocidad de obturación:
Selecione una velocidad

■ Modo A: AE prioridad al diafragma

Tome imágenes con el diafragma seleccionado. La cámara ajusta la velocidad de obturación automáticamente.

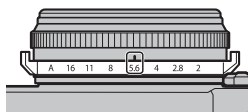

Apertura: Elija una apertura



Velocidad de obturación: A

■ Modo M: Exposición manual

Tome imágenes con la velocidad de obturación y el diafragma seleccionados.

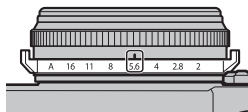

Apertura: Elija una apertura

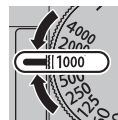

Velocidad de obturación:
Selecione una velocidad

Visualizaciones de la cámara

Los siguientes tipos de indicadores pueden ser visualizados durante el disparo y la reproducción. En la siguiente descripción, se muestran todos los indicadores disponibles con fines ilustrativos; los indicadores actualmente visualizados dependen de los ajustes de la cámara. Tenga en cuenta que el monitor LCD y el visor electrónico tienen diferentes relaciones de aspecto.

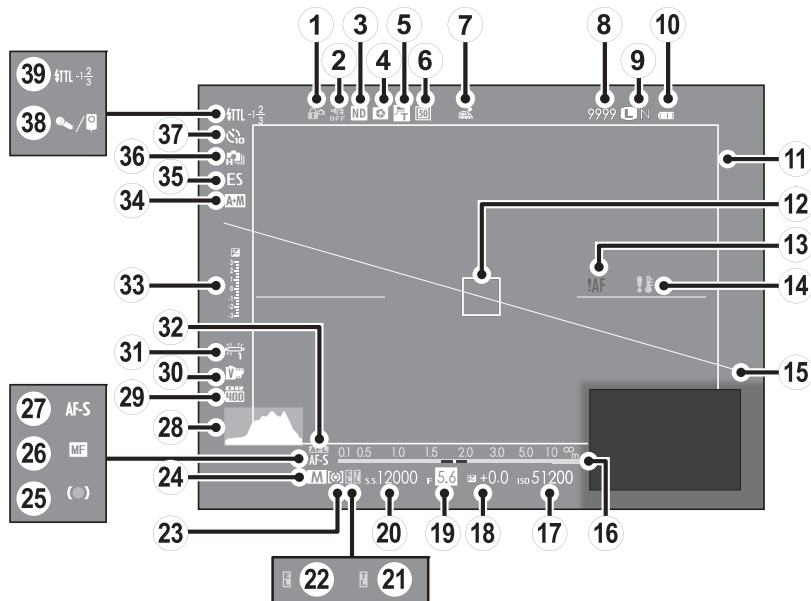
■ Disparo: Visor óptico

① Bloqueo de control..... 4	⑭ Advertencia de temperatura..... 154, 159	⑳ Modo de enfoque 68
② Indicador de sonido y flash 115	⑮ Horizonte virtual..... 32	㉑ Histograma 32
③ Indicador del filtro ND (Densidad Natural) 101	⑯ Indicador de distancia..... 68	㉒ Rango dinámico..... 91
④ Vista previa de la profundidad de campo 52	⑰ Sensibilidad..... 63	㉓ Simulación de película 65
⑤ Objetivo de conversión..... 149	⑱ Compensación de la exposición 62	㉔ Equilibrio blanco 66
⑥ Teleconversor digital..... 54	⑲ Apertura 49, 51, 53	㉕ Bloqueo AF 80
⑦ Estado de descarga de los datos de ubicación ... 126	⑳ Velocidad de obturación 49, 50, 53	㉖ Indicador de exposición 53, 62
⑧ Número de fotos disponibles* 160	㉑ Bloqueo TTL 48, 103	㉗ Indicador AF+MF 96
⑨ Calidad y tamaño de la imagen..... 90	㉒ Indicador de bloqueo de AE 80	㉘ Tipo de obturador 99
⑩ Nivel de carga de la pila 24	㉓ Medición..... 64	㉙ Modo continuo 55
⑪ Encuadre brillante 150	㉔ Modo de disparo 49, 50, 51, 53	㉚ Indicador del autodisparador..... 78
⑫ Cuadro de enfoque..... 72, 80	㉕ Indicador de enfoque..... 69	㉛ Micrófono/disparador remoto..... 41, 77, 106
⑬ Advertencia de enfoque..... 7, 154, 157	㉖ Indicador de enfoque manual..... 68, 69	㉜ Modo flash (TTL)/compensación de flash 82

* Muestra "9999" si hay espacio para más de 9999 fotografías.

Bloqueo de control



Al pulsar un control bloqueado (🔒 4) se visualiza un icono 🔒.

■ Disparo: Visor electrónico/Monitor LCD

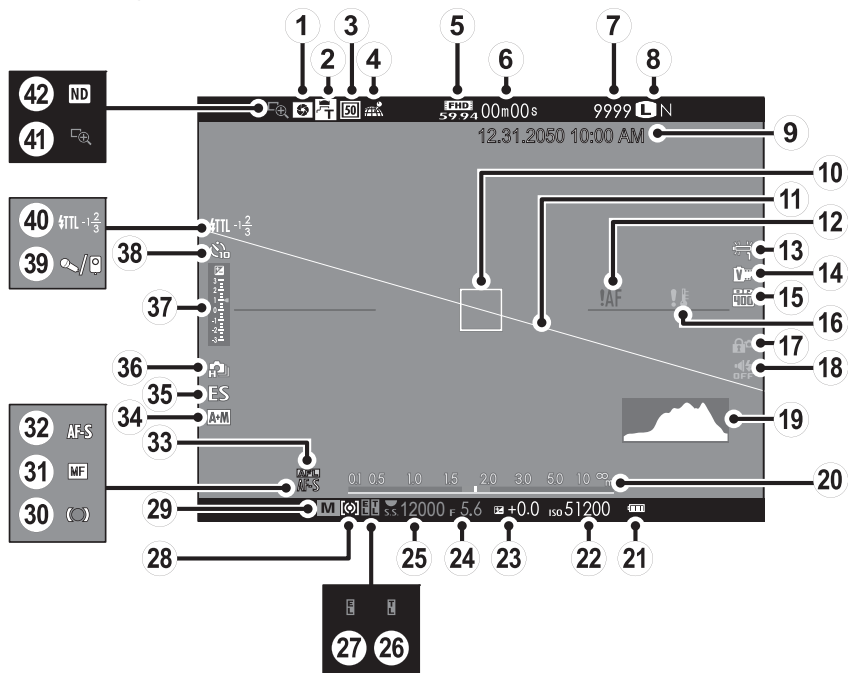

① Vista previa de la profundidad de campo.....	52	⑮ Rango dinámico.....	91	⑳ Modo de disparo.....	49, 50, 51, 53
② Objetivo de conversión.....	149	⑯ Advertencia de temperatura.....	154, 159	㉑ Indicador de enfoque.....	69
③ Teleconversor digital.....	54	⑰ Bloqueo de control.....	4	㉒ Indicador de enfoque manual.....	68, 69
④ Estado de descarga de los datos de ubicación ...	126	⑱ Indicador de sonido y flash	115	㉓ Modo de enfoque	68
⑤ Modo vídeo.....	40, 105	⑲ Histograma.....	32	㉔ Bloqueo AF	80
⑥ Tiempo restante.....	40	㉚ Indicador de distancia.....	68	㉕ Indicador AF+MF.....	96
⑦ Número de fotos disponibles*	160	㉛ Nivel de carga de la pila	24	㉖ Tipo de obturador	99
⑧ Calidad y tamaño de la imagen.....	90	㉜ Sensibilidad.....	63	㉗ Modo continuo	55
⑨ Fecha y hora.....	25, 26	㉝ Compensación de la exposición	62	㉘ Indicador de exposición	53, 62
⑩ Cuadro de enfoque.....	72, 80	㉞ Apertura	49, 51, 53	㉙ Indicador del autodisparador.....	78
⑪ Horizonte virtual.....	32	㉟ Velocidad de obturación	49, 50, 53	㉚ Micrófono/disparador remoto.....	41, 77, 106
⑫ Advertencia de enfoque.....	7, 154, 157	㊱ Bloqueo TTL.....	48, 103	㉛ Modo flash (TTL)/Compensación de flash	82
⑬ Equilibrio blanco.....	66	㊲ Indicador de bloqueo de AE	80	㉜ Comprob. Enfoque	69
⑭ Simulación de película.....	65	㊳ Medición.....	64	㉝ Indicador del filtro ND (Densidad Natural)	101

* Muestra "9999" si hay espacio para más de 9999 fotografías.

Bloqueo de control



Al pulsar un control bloqueado (🔒 4) se visualiza un icono .

■ Reproducción

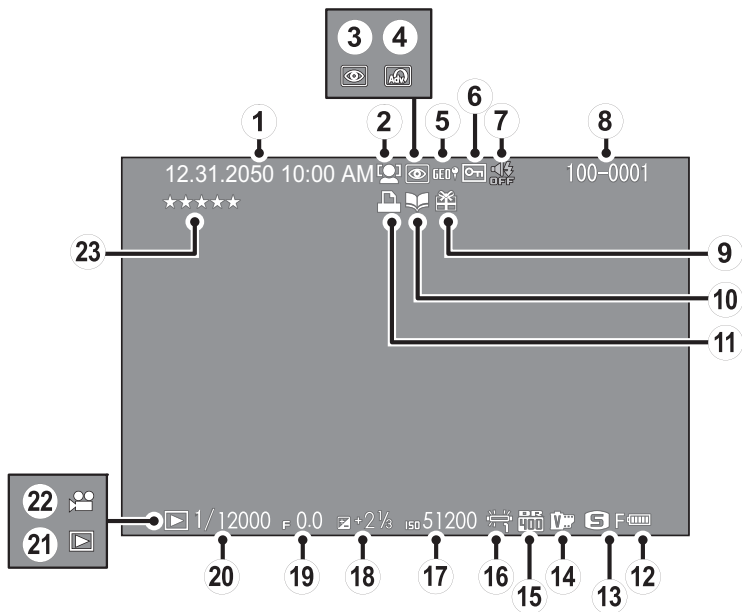

① Fecha y hora.....	25, 26	⑨ Imagen de regalo.....	35	⑰ Sensibilidad.....	63
② Indicador de detección inteligente de rostros ...	95	⑩ Indicador de asistencia para álbum	87	⑱ Compensación de la exposición	62
③ Indicador de supresión de ojos rojos	111	⑪ Indicador de impresión DPOF.....	135	⑲ Apertura	49, 51, 53
④ Filtro avanzado	58	⑫ Nivel de carga de las pilas	24	⑳ Velocidad de obturación	49, 50, 53
⑤ Datos de ubicación.....	126	⑬ Tamaño de imagen/Calidad	90	㉑ Indicador de modo de reproducción	35
⑥ Imagen protegida.....	110	⑭ Simulación de vídeo	65	㉒ Icono de vídeo	42
⑦ Indicador de sonido y flash	115	⑮ Rango dinámico.....	91	㉓ Valoración.....	35
⑧ Número de foto.....	124	⑯ Equilibrio blanco.....	66		

Primeros pasos

Colocación de la correa

Coloque los clips de la correa en la cámara y después coloque la correa.

1 Abra un clip de la correa.

Utilice la herramienta de sujeción por clip para abrir un clip de la correa, asegurándose de que la herramienta y el clip se encuentren en la orientación indicada.

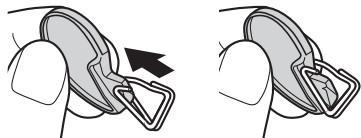

① Guarde la herramienta en un lugar seguro. Necesitará abrir los clips de la correa al retirar la correa.

2 Coloque el clip de la correa en un ojal.

Enganche el ojal de la correa en la abertura del clip. Retire la herramienta mientras utiliza la otra mano para mantener el clip en su lugar.

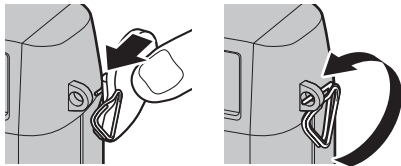

3 Pase el clip a través del ojal.

Gire completamente el clip a través del ojal hasta que haga clic para indicar que se ha cerrado.

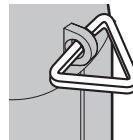

4 Coloque una tapa protectora.

Coloque una tapa protectora sobre el ojal tal como se muestra, con la parte negra de la tapa mirando a la cámara. Repita los pasos 1 a 4 para el segundo ojal.

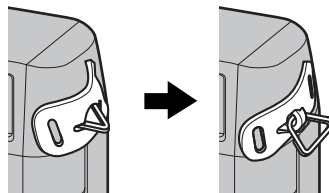

5 Introduzca la correa.

Introduzca la correa a través de una tapa protectora y del clip de la correa.

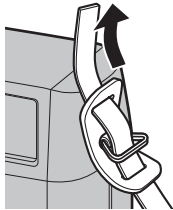
**6 Abroche la correa.**

Abroche la correa tal y como se muestra. Repita los pasos 5 a 6 para el segundo ojal.

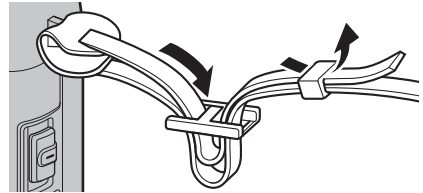

- ⚠ Para evitar que la cámara se caiga, asegúrese de fijar correctamente la correa.

Carga de la pila

La pila no sale de fábrica cargada. Antes del uso, cargue la pila en el cargador de pilas suministrado.

1 Coloque la pila en el cargador.

Coloque la pila en el cargador de pilas suministrado tal y como se indica.

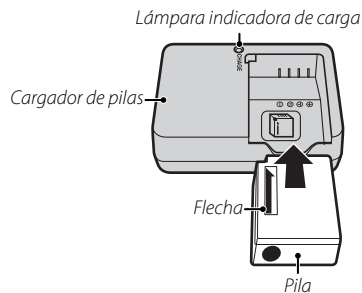

La cámara utiliza una pila recargable NP-W126S.

- ❖ El cable de CA suministrado es de uso exclusivo con el cargador de pilas suministrado. No utilice el cargador suministrado con otros cables ni el cable suministrado con otros dispositivos.

2 Conecte el cargador.

Conecte el cargador a una toma de corriente interior. El indicador de carga se iluminará.

El indicador de carga

El indicador de carga muestra el estado de carga de la pila del siguiente modo:

Indicador de carga	Estado de la pila	Acción
Desactivado	Pila no introducida.	Introduzca la pila.
	Pila completamente cargada.	Extraiga la pila.
Activado	Cargando pila.	—
Parpadeando	Pila defectuosa.	Desenchufe el cargador y extraiga la pila.

3 Cargue la pila.

Extraiga la pila una vez completada la carga. Consulte las especificaciones (📖 166) para obtener información sobre los tiempos de carga (tenga en cuenta que los tiempos de carga aumentarán a bajas temperaturas).

- ⓘ Si no va a utilizar el cargador, desenchúfelo.

Carga por medio de un ordenador

Se puede cargar la pila conectando la cámara a un ordenador. Conecte el cable USB proporcionado como se muestra en la imagen y asegúrese de que los conectores se inserten por completo.

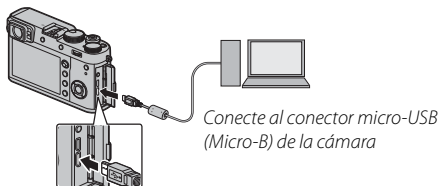

- ⓘ Conecte la cámara directamente al ordenador; no utilice un concentrador USB o teclado.
 - ⓘ La carga se detiene si el ordenador entra en modo de suspensión; para reanudar la carga, active el ordenador y desconecte y vuelva a conectar el cable USB.
 - ⓘ En función del modelo del ordenador, de sus ajustes y de su estado actual, la carga podría no ser compatible.
 - ⓘ La pila no se cargará mientras la cámara esté encendida.
- ◆ La lámpara indicadora muestra el estado de carga de la pila del siguiente modo:

Lámpara indicadora	Estado de la pila
Encendida	La pila se está cargando.
Apagada	Carga completa.
Parpadea	Error de la pila.

Inserción de la pila y de la tarjeta de memoria

Tras cargar la batería, coloque la batería en la cámara tal y como se describe a continuación.

1 Abra la tapa del compartimento de las pilas.

Deslice el pestillo del compartimento de las pilas tal y como se indica para abrir la tapa del compartimento de las pilas.

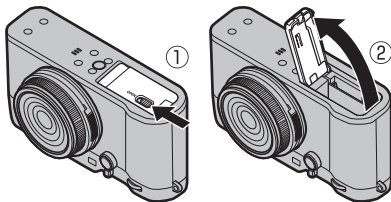

- ① No abra la tapa del compartimento de las pilas mientras la cámara esté encendida. Si se hace caso omiso de esta precaución, los archivos de imagen o las tarjetas de memoria podrían sufrir daños.
- ① No utilice fuerza excesiva al manipular la tapa del compartimento de las pilas.

2 Introduzca la pila.

Utilizando la pila para mantener el pestillo de la pila presionado hacia un lado, introduzca primero los contactos de la pila en la dirección indicada por la flecha. Compruebe que la pila se encuentra firmemente sujeta.

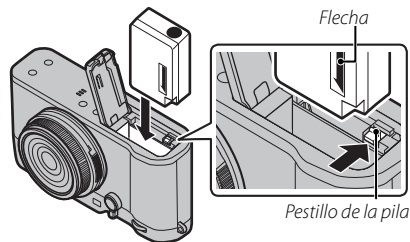

- ① Introduzca la pila en la orientación indicada. **No utilice la fuerza ni intente introducir la pila del revés o en sentido contrario.** La pila se deslizará fácilmente en la orientación correcta.

3 Introduzca la tarjeta de memoria.

Sujetando la tarjeta de memoria en la orientación mostrada, deslícela hasta que haga clic en su lugar en la parte trasera de la ranura.

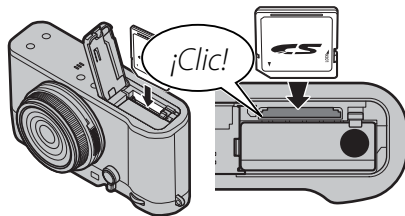

- ① Asegúrese de que la tarjeta esté en la orientación correcta; no la introduzca en ángulo ni utilice fuerza.

4 Cierre la tapa del compartimiento de las pilas.

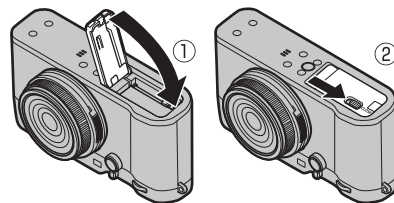

❗ Pilas

- Quite la suciedad de los terminales de la pila con un paño suave y seco. Si hace caso omiso de esta precaución, la pila podría no cargarse.
- No use pegatinas ni adhiera ningún otro objeto a la pila. Si hace caso omiso de esta precaución podría no ser posible extraer la pila de la cámara.
- No cortocircuite los terminales de la pila. La pila podría sobrecalentarse.
- Lea las precauciones en “La pila y el suministro eléctrico” (iv).
- Utilice únicamente los cargadores de pila designados para el uso con la pila. Si se hace caso omiso de esta precaución, podría producirse un funcionamiento erróneo.
- No despegue las etiquetas de la pila ni intente extraer o pelar el recubrimiento exterior.
- La pila se va descargando gradualmente al no utilizarse. Cargue la pila uno o dos días antes de utilizarla.

⚙️ Extracción de la batería

Antes de extraer la batería, **apague la cámara** y abra la tapa del compartimento de las baterías.

Para extraer la pila, pulse el pestillo de la pila hacia un lado, y deslice la pila hacia afuera tal y como se muestra.

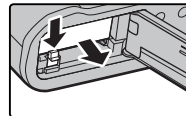

- ❗ La batería podría calentarse excesivamente al usarse en entornos con altas temperaturas. Tenga cuidado al extraer la batería.

⚙️ Extracción de las tarjetas de memoria

Antes de extraer tarjetas de memoria, **apague la cámara** y abra la tapa del compartimento de las baterías.

Presione y suelte la tarjeta para expulsarla parcialmente (para evitar que la tarjeta se caiga de la ranura, pulse el centro de la tarjeta y libérela lentamente, sin retirar el dedo de la tarjeta). La tarjeta se podrá extraer con la mano.

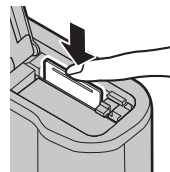

■ Tarjetas de memoria compatibles

Las tarjetas de memoria FUJIFILM y SanDisk SD, SDHC y SDXC han sido aprobadas para utilizarse con la cámara. Puede acceder a una lista completa de tarjetas de memoria aprobadas en http://www.fujifilm.com/support/digital_cameras/compatibility/. No se garantiza el funcionamiento con otras tarjetas. La cámara no puede utilizarse con **tarjetas xD-Picture** ni dispositivos MultiMediaCard (MMC).

① Tarjetas de memoria

- **No apague la cámara ni extraiga la tarjeta de memoria mientras se formatea la tarjeta de memoria ni mientras se graban o borran datos de la tarjeta.** Si se hace caso omiso de esta precaución, la tarjeta podría dañarse.
- Formatee las tarjetas de memoria antes de utilizarlas por primera vez y asegúrese de volver a formatear todas las tarjetas de memoria después de utilizarlas en un ordenador o en otro dispositivo. Para obtener más información sobre cómo formatear las tarjetas de memoria, consulte la página 114.
- Debido a su reducido tamaño y al riesgo de ser ingeridas; mantenga las tarjetas de memoria fuera del alcance de los niños pequeños. Si un niño ingiere una tarjeta de memoria, obtenga atención médica inmediatamente.
- Los adaptadores para tarjetas miniSD o microSD que sean más grandes o más pequeños que las dimensiones estándar de una tarjeta SD/SDHC/SDXC podrían no expulsar la tarjeta normalmente; si la tarjeta no es expulsada, lleve la cámara a un representante de servicio autorizado. No extraiga la tarjeta a la fuerza.
- No pegue etiquetas en las tarjetas de memoria. Si las etiquetas se despegan, podrían ocasionar el mal funcionamiento de la cámara.
- Las grabaciones de vídeo pueden interrumpirse con determinados tipos de tarjetas de memoria SD/SDHC/SDXC. Utilice una tarjeta UHS de clase 1 o superior para películas y la fotografía a ráfagas.
- Cuando se formatea una tarjeta de memoria en la cámara, se crea una carpeta en la que se almacenan las imágenes. No cambie el nombre ni borre esta carpeta, y no utilice un ordenador u otro dispositivo para editar, borrar o cambiar el nombre de los archivos de imagen. Utilice siempre la cámara para borrar las imágenes; antes de editar o cambiar el nombre de los archivos, cópielos en un ordenador y edite o cambie el nombre de las copias, no de las imágenes originales. Cambiar el nombre de los archivos de la cámara puede generar problemas durante la reproducción.

Encender y apagar la cámara

Gire el interruptor **ON/OFF** a la posición **ON** para encender la cámara. Seleccione **OFF** para apagar la cámara.



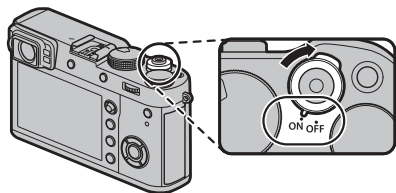



- ◆ Pulse el botón  para iniciar la reproducción. Pulse el disparador hasta la mitad para volver al modo de disparo.
- ◆ La cámara se apagará automáticamente si no se realiza ninguna operación durante el período de tiempo seleccionado para **GESTIÓN DE ENERGÍA > AUTODESCONEXIÓN** (123). Para reactivar la cámara después de haberse apagado automáticamente, presione el disparador hasta la mitad o gire el interruptor **ON/OFF** hacia **OFF** y luego nuevamente hacia **ON**.



- ⓘ Las huellas dactilares y otras marcas en el objetivo o en el visor pueden afectar a las imágenes o verse a través del visor. Mantenga limpio el objetivo y el visor.

Nivel de carga de la pila

Después de encender la cámara, compruebe el nivel de carga de las pilas en la pantalla.

Indicador	Descripción
	Pila parcialmente descargada.
	Batería aproximadamente 80% llena.
	Batería aproximadamente 60% llena.
	Batería aproximadamente 40% llena.
	Batería aproximadamente 20% llena.
	Carga baja. Cárguela lo antes posible.
	Pila agotada. Apague la cámara y cargue la pila.

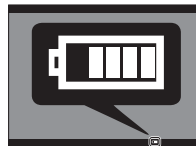

Configuración básica

Se visualizará un diálogo de selección de idioma al encender la cámara por primera vez.

1 Elija un idioma.

Resalte un idioma y pulse **MENU/OK**.

- ◆ Pulse **DISP/BACK** para saltarse el paso actual. Cualquier paso que se salte será visualizado la próxima vez que encienda la cámara.



2 Configure la fecha y la hora.



Pulse el selector hacia la izquierda o hacia la derecha para resaltar el año, mes, día, horas o minutos y púselo hacia arriba o hacia abajo para cambiar los valores mostrados. Para cambiar el orden en el que se visualiza el año, mes y día, resalte el formato de fecha y pulse el selector hacia arriba o hacia abajo. Pulse **MENU/OK** para salir al modo de disparo cuando finalice los ajustes.



- ◆ Si se extrae la pila durante un período prolongado, el reloj de la cámara se restablecerá y al encender la cámara aparecerá el cuadro de diálogo de selección de idioma.

Modificación de los ajustes básicos

Para cambiar el idioma o reajustar el reloj:

1 Visualice la opción deseada.

Visualice el menú de configuración y seleccione **⌘ AJUSTE DE USUARIO > 言語/LANG.** para cambiar el idioma o **FECHA/HORA** para reajustar el reloj (📖 113).

2 Configure los ajustes.

Para seleccionar un idioma, marque la opción deseada y pulse **MENU/OK**. Para ajustar el reloj, pulse el selector hacia la izquierda o derecha para marcar el año, mes, día, hora o minutos y pulse hacia arriba o hacia abajo para cambiar y, a continuación, pulse **MENU/OK** cuando el reloj se haya ajustado a su gusto.

Ajustes de visualización

La cámara está equipada con un visor óptico/electrónico híbrido (OVF/EVF) y un monitor LCD (LCD).

Elección de una pantalla

Pulse el botón **VIEW MODE** para desplazarse a través de las pantallas que se muestran a continuación.

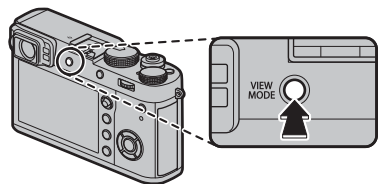

SEN. OC.: Selección automática de pantalla utilizando el sensor ocular

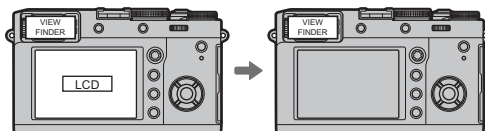

SOLO VISOR: Solo visor

SOLO VISOR + SEN. OC.: Únicamente el visor; el sensor ocular activa o desactiva la visualización

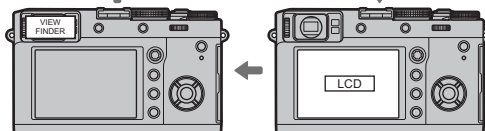

SOLO LCD: Solo monitor LCD

El sensor ocular

El sensor ocular activa el visor cuando coloca el ojo en el visor y lo desactiva cuando retira el ojo (tenga en cuenta que el sensor ocular podría responder a objetos que no sean su ojo o a la luz que se dirige directamente al sensor). Si la selección automática de la visualización está activada, el monitor LCD se encenderá al apagar el visor.

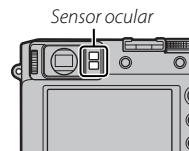

El selector del visor

Utilice el selector de visor para alternar entre la pantalla del visor electrónico (EVF), el visor óptico (OVF) y el visor óptico dual/telémetro electrónico (ERF).

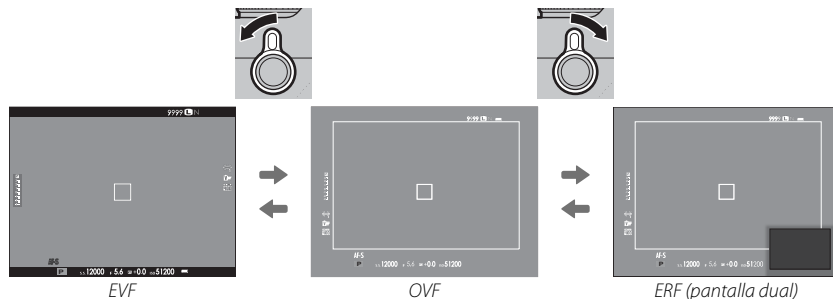
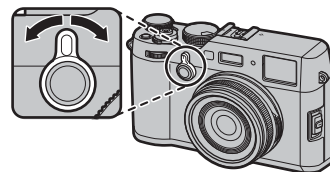
**El visor híbrido (EVF/OVF/ERF)**

A continuación se describen las características de las distintas pantallas.

Pantalla	Descripción
OVF	La pantalla óptica es nítida y carece de borrosidades, por lo que la expresión de su sujeto estará siempre visible. Igualmente, la OVF muestra la zona inmediatamente fuera del encuadre, facilitando la composición de tomas en el momento. Ya que la ventana del visor está ligeramente alejada del objetivo, la zona visible en las fotografías podrá diferir ligeramente de la pantalla del visor a causa del paralaje.
EVF	La visualización live view le proporciona una vista previa de la imagen final, incluyendo la profundidad de campo, el enfoque, la exposición y el balance de blancos. La cobertura del encuadre es de aproximadamente 100%, lo que garantiza un encuadre preciso en todas las condiciones.
ERF (pantalla dual)	Igual que para el visor óptico, pero con una vista previa del enfoque. Una vista ampliada de un área del fotograma incluyendo la posición de enfoque actual se muestra en la esquina inferior derecha de la pantalla.

La pantalla del visor

Al seleccionar **SÍ** para **ajuste de pantalla** > **INFO. GIRO AUTOMÁTICO EVF** (📖 119), los indicadores del visor girarán automáticamente para adecuarse a la orientación de la cámara.

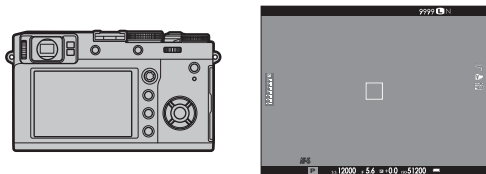

↙ Orientación cambiada de "horizontal" a "vertical"

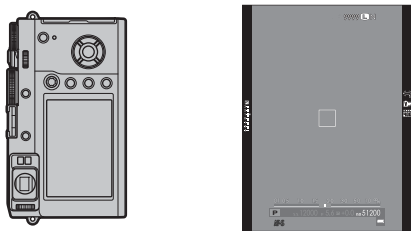

ⓘ La visualización del monitor LCD no se verá afectada.

Enfoque del visor

La cámara está equipada con un ajuste dióptrico dentro del rango -2 a $+1$ m⁻¹ para acomodarse a las diferencias individuales de visión. Gire el control del ajuste dióptrico hasta que la pantalla del visor esté nítidamente enfocada.

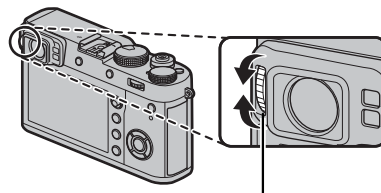

Control de ajuste dióptrico

Ajuste del brillo de la pantalla

El brillo y el tono del visor y del monitor LCD pueden ajustarse usando las opciones de **ajuste de pantalla**. Seleccione **BRILLO EVF** o **COLOR EVF** para ajustar el brillo o tono del visor (📖 118), **BRILLO LCD** o **COLOR LCD** para realizar los mismos ajustes en la pantalla LCD (📖 118).

El botón DISP/BACK

El botón **DISP/BACK** controla la visualización de indicadores en el visor y el monitor LCD.

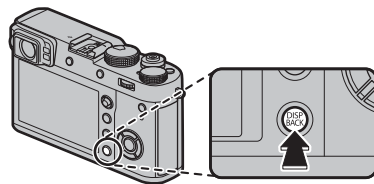

■ Disparo: Visor óptico

Estándar

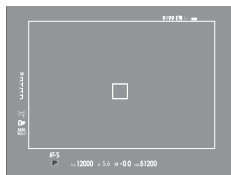

Info desactivada



■ Disparo: Visor electrónico

Estándar

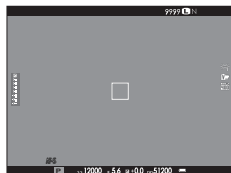

Info desactivada



■ Monitor LCD: Disparo

Estándar



Info desactivada

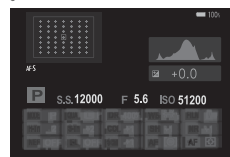

Pantalla info

■ Personalización de la pantalla estándar

Para seleccionar los elementos mostrados en la pantalla estándar:

1 Visualice los indicadores estándar.

Pulse el botón **DISP/BACK** hasta que se visualicen los indicadores estándar.

2 Seleccione VER AJ. PERSONAL..

Seleccione **⌘ AJUSTE DE PANTALLA > VER AJ. PERSONAL.** (📖 120) en el menú de configuración.

3 Seleccione una pantalla.

Resalte **OVF** o **EVF/LCD** y pulse **MENU/OK**.

4 Seleccione los elementos.

Resalte los elementos y pulse **MENU/OK** para seleccionar o anular la selección.

Opción	OVF	EVF	Opción	OVF	EVF	Opción	OVF	EVF
GUÍA ENCUADRE	<input type="checkbox"/>	<input type="checkbox"/>	Compensación Exp. (Dígito)	<input type="checkbox"/>	<input type="checkbox"/>	RANGO DINÁMICO	<input checked="" type="checkbox"/>	<input checked="" type="checkbox"/>
NIVEL ELECTRÓNICO	<input type="checkbox"/>	<input type="checkbox"/>	Compensación Exp. (Escala)	<input checked="" type="checkbox"/>	<input checked="" type="checkbox"/>	FOTOS RESTANTES	<input checked="" type="checkbox"/>	<input checked="" type="checkbox"/>
CUADRO DE ENFOQUE	<input checked="" type="checkbox"/>	<input checked="" type="checkbox"/>	MODO DE ENFOQUE	<input checked="" type="checkbox"/>	<input checked="" type="checkbox"/>	TAMAÑO/CALIDAD IMAG.	<input checked="" type="checkbox"/>	<input checked="" type="checkbox"/>
INDICADOR DISTANC. AF	<input type="checkbox"/>	<input type="checkbox"/>	FOTOMETRÍA	<input checked="" type="checkbox"/>	<input checked="" type="checkbox"/>	MODO VÍDEO Y TIEMPO GRABAC.	<input type="checkbox"/>	<input checked="" type="checkbox"/>
INDICADOR DISTANC. MF	<input checked="" type="checkbox"/>	<input checked="" type="checkbox"/>	TIPO DE OBTURADOR	<input checked="" type="checkbox"/>	<input checked="" type="checkbox"/>	TELECONVERSIÓN DIGITAL	<input checked="" type="checkbox"/>	<input checked="" type="checkbox"/>
HISTOGRAMA	<input type="checkbox"/>	<input type="checkbox"/>	FLASH	<input checked="" type="checkbox"/>	<input checked="" type="checkbox"/>	OBJETIVO DE CONVERSIÓN	<input checked="" type="checkbox"/>	<input checked="" type="checkbox"/>
MODO DE DISPARO	<input checked="" type="checkbox"/>	<input checked="" type="checkbox"/>	MODO CONTINUO	<input checked="" type="checkbox"/>	<input checked="" type="checkbox"/>	NIVEL BATERÍA	<input checked="" type="checkbox"/>	<input checked="" type="checkbox"/>
ABERTURA/VEL.OB./ISO	<input checked="" type="checkbox"/>	<input checked="" type="checkbox"/>	EQUILIBRIO BLANCO	<input checked="" type="checkbox"/>	<input checked="" type="checkbox"/>	CONTORNO ENCUADRAMIENTO	<input type="checkbox"/>	<input type="checkbox"/>
FONDO DE PANTALLA DE INFO.	<input type="checkbox"/>	<input checked="" type="checkbox"/>	SIMULAC. PELÍCULA	<input checked="" type="checkbox"/>	<input checked="" type="checkbox"/>			

5 Guarde los cambios.

Pulse **DISP/BACK** para guardar los cambios.

6 Salga de los menús.

Pulse **DISP/BACK** según sea necesario para salir de los menús y regresar a la pantalla de disparo.

📌 Consulte la página 10 para ver las ubicaciones de estos elementos en las pantallas.

Horizonte virtual

Si selecciona **NIVEL ELECTRÓNICO** se visualiza un horizonte virtual. La cámara está nivelada cuando las dos líneas se superponen.

El horizonte virtual podría no mostrarse si el objetivo de la cámara apunta hacia abajo o hacia arriba.

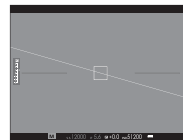

Contorno de encuadramiento

Habilite **CONTORNO ENCUADRAMIENTO** para facilitar la visualización de los bordes de la foto contra fondos oscuros.

Visor/Monitor LCD: Reproducción

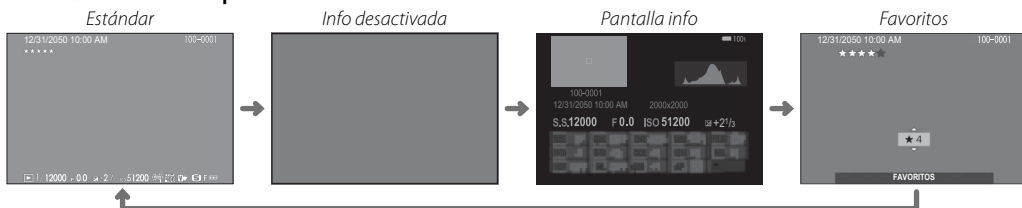

Histogramas

Los histogramas muestran la distribución de los tonos en la imagen. El brillo se muestra en el eje horizontal y la cantidad de píxeles en el eje vertical.

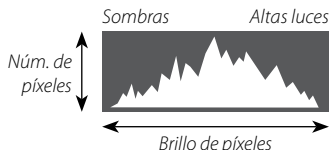

Exposición óptima: Los píxeles se distribuyen en una curva uniforme en todo el rango de tonos.



Sobreexpuesta: Los píxeles se agrupan a la derecha del gráfico.



Subexpuesta: Los píxeles se agrupan a la izquierda del gráfico.



Fotografía básica y reproducción

Toma de fotografías

Esta sección describe cómo realizar imágenes utilizando AE programado (modo **P**). Consulte las páginas 49–53 para más información sobre los modos **S**, **A** y **M**.

1 Configure los ajustes para AE programado.

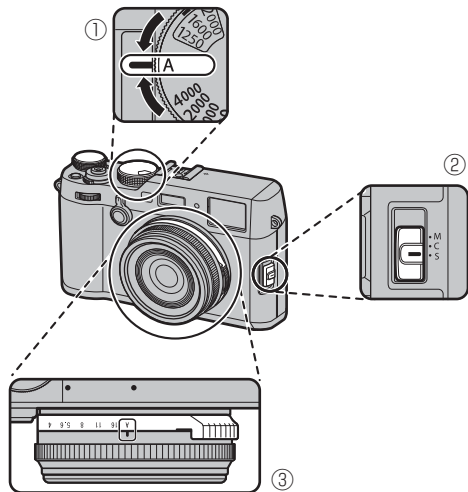

- 1 **Velocidad de obturación:** Seleccione **A** (auto)
- 2 **Modo de enfoque:** Seleccione **S** (AF sencillo)
- 3 **Apertura:** Seleccione **A** (auto)

Confirme que **P** aparece en la pantalla.

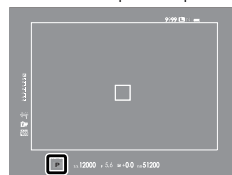

OVF



EVF/LCD

● Selección de la pantalla del visor

Utilice el selector de visor para alternar entre las pantallas del visor óptico (OVF) y del visor electrónico (EVF).

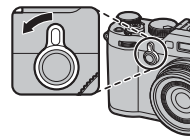

2 Prepare la cámara.

Sujete la cámara firmemente con ambas manos, pegando los codos a los costados del cuerpo. Si sus manos tiemblan o no permanecen firmes provocará la aparición de borrosidades en las tomas.



Para evitar que las imágenes salgan desenfocadas o demasiado oscuras (subexpuestas), mantenga sus dedos y cualquier otro objeto alejados del objetivo y del flash.

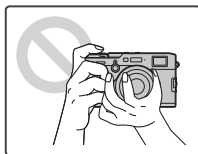

3 Encadre la imagen.

4 Enfoque.

Encadre la imagen con el sujeto en el centro de la pantalla y pulse el disparador hasta la mitad para enfocar.



- ◆ Si el sujeto está escasamente iluminado, la luz auxiliar de AF podría encenderse (📖 95).

Si la cámara puede enfocar, sonará un pitido dos veces y el área de enfoque y el indicador de enfoque se iluminarán en verde. El enfoque y la exposición se bloquearán mientras se pulsa el disparador hasta la mitad.

Si la cámara es incapaz de enfocar, el encuadre de enfoque se iluminará en rojo, **!AF** será visualizado y el indicador de enfoque parpadeará en blanco.

5 Dispare.

Pulse suavemente el disparador por completo para tomar la fotografía.



- ◆ Si la iluminación es escasa, el flash podría dispararse. Podrá modificar los ajustes de la cámara para evitar que el flash se dispare (📖 82).

Visualización de imágenes

Visualización de imágenes a tamaño completo

Las imágenes se pueden ver en el visor o en el monitor LCD. Al tomar imágenes importantes, haga un disparo de prueba y verifique los resultados.

Para ver las imágenes a tamaño completo, pulse .

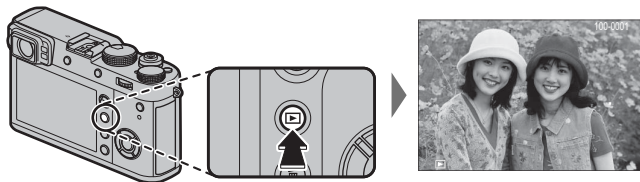

Podrá visualizar imágenes adicionales pulsando el selector hacia la izquierda o derecha o girando el dial de control delantero. Pulse el selector o gire el dial hacia la derecha para ver las imágenes en el orden en que se grabaron y hacia la izquierda para verlas en el orden inverso. Mantenga el selector pulsado para desplazarse rápidamente a la foto deseada.

- ◆ Las imágenes tomadas con otras cámaras se marcan con el icono  ("imagen de regalo") para advertir que podrían no visualizarse correctamente y que el zoom de reproducción podría no estar disponible.

Favoritos: Valoración de imágenes

Para valorar la imagen actual, pulse **DISP/BACK** y pulse el selector hacia arriba y hacia abajo para seleccionar de cero a cinco estrellas.

Visualización de la información de la foto

La pantalla de información de la foto cambia cada vez que pulse el selector hacia arriba.

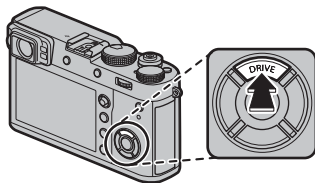

Datos básicos



Pantalla de información 1

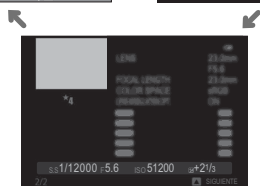

Pantalla de información 2

- ◆ Gire el dial de control delantero para visualizar otras imágenes.

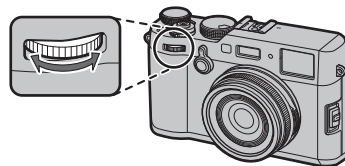

Acercar el zoom al punto de enfoque

Pulse el centro del dial de control trasero para acercar el punto de enfoque. Vuelva a pulsar para regresar a la reproducción a pantalla completa.

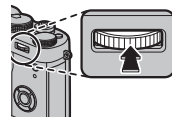

Zoom de reproducción

Gire el dial de control trasero hacia la derecha para acercar el zoom sobre la imagen actual, hacia la izquierda para alejar (para visualizar múltiples imágenes, gire el dial hacia la izquierda al visualizar la imagen a pantalla completa; 38). Al acercar la imagen, podrá usar el selector para ver zonas de la imagen que no son actualmente visibles en la pantalla. Para salir del zoom, pulse el botón **DISP/BACK** o **MENU/OK**.

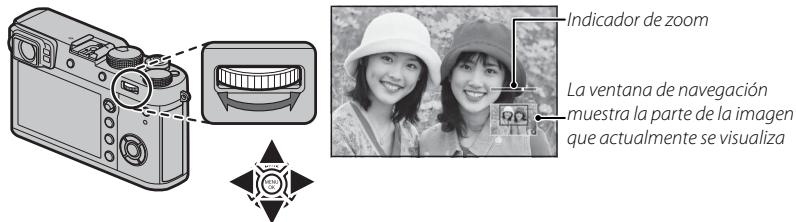

- ❖ La relación máxima de zoom varía en función del tamaño de la imagen (90). El zoom de reproducción no está disponible con copias re-encuadradas o redimensionadas grabadas con un tamaño de 640 (109, 110).
- ❖ Gire el dial de comando delantero para visualizar otras imágenes sin modificar el ratio del zoom.

Reproducción de varias fotos

Para cambiar el número de imágenes mostradas, pulse el dial de control trasero hacia la izquierda cuando la imagen sea visualizada a pantalla completa.

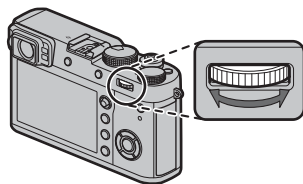

Gire hacia la izquierda para ver más imágenes.

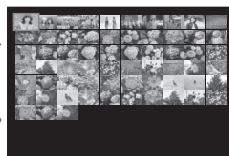



Gire hacia la derecha para ver menos imágenes.

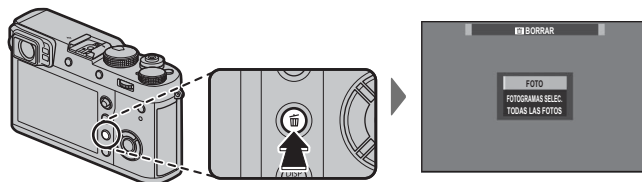

Utilice el selector para resaltar las imágenes y pulse **MENU/OK** para ver la imagen marcada a pantalla completa (para acercar el zoom sobre la imagen seleccionada, gire el dial de control trasero hacia la derecha cuando la imagen sea visualizada a pantalla completa; 37). En la visualización de nueve y cien fotos, pulse el selector hacia arriba o hacia abajo para ver más imágenes.

Borrar imágenes

Para borrar imágenes individuales, múltiples imágenes seleccionadas o todas las imágenes, pulse el botón  al visualizar una imagen a pantalla completa y elija de entre las siguientes opciones. *Tenga en cuenta que las imágenes borradas no se pueden recuperar. Antes de borrar imágenes importantes, cópielas a un ordenador u otro dispositivo de almacenamiento.*



Opción	Descripción
FOTO	Pulse el selector hacia la izquierda o hacia la derecha para desplazarse por las imágenes y pulse MENU/OK para borrar la imagen actual (no se mostrará ningún diálogo de confirmación).
FOTOGRAMAS SELEC.	Resalte las imágenes y pulse MENU/OK para seleccionar o anular la selección (las imágenes en álbumes o en pedidos de copias se muestran mediante ). Cuando haya finalizado esta operación, pulse DISP/BACK para mostrar un diálogo de confirmación, después resalte ACEPTAR y pulse MENU/OK para borrar las imágenes seleccionadas.
TODAS LAS FOTOS	Se mostrará un diálogo de confirmación; resalte ACEPTAR y pulse MENU/OK para eliminar todas las fotos sin protección. Pulsar DISP/BACK cancela la eliminación; tenga en cuenta que cualquier imagen eliminada antes de pulsar el botón no puede recuperarse.

- ❖ No es posible borrar las imágenes que están protegidas. Quite la protección de las imágenes que desea borrar ( 110).
- ❖ Las imágenes también pueden borrarse desde los menús usando la opción  **MENÚ DE REPRODUCCIÓN > BORRAR** ( 109).
- ❖ Si aparece un mensaje indicando que las imágenes seleccionadas forman parte de un pedido de copias DPOF, pulse **MENU/OK** para borrar las imágenes.

Grabación de vídeo básica y reproducción

Grabación de vídeos

La cámara puede ser utilizada para grabar vídeos en alta definición. El sonido es grabado en estéreo a través del micrófono incorporado; no cubra el micrófono durante la grabación.

- 1 Pulse el botón **DRIVE** (▲) para visualizar las opciones del modo de accionamiento.

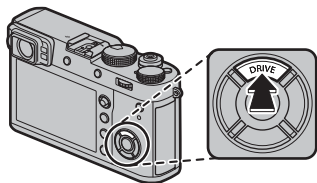

- 2 Resalte **VIDEO** (📹) y pulse **MENU/OK** para entrar al modo de espera de la grabación de vídeo.

- 3 Pulse el disparador para iniciar la grabación.

Indicador de grabación

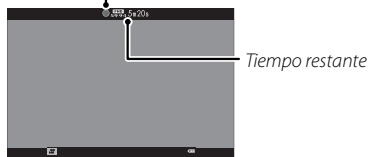

- ① La lámpara indicadora se ilumina durante la grabación de vídeos.

- 4 Vuelva a pulsar el botón para finalizar la grabación. La grabación termina automáticamente al alcanzar la duración máxima o si la tarjeta de memoria está llena.

- ❖ El tamaño y la velocidad de grabación de los fotografías pueden seleccionarse utilizando **AJUSTE DE LA PELÍCULA > MODO VÍDEO** (📖 105). El modo de enfoque se selecciona usando el selector de modo de enfoque (📖 68); para un ajuste continuo del enfoque, seleccione **C** o elija **S** y habilite la detección de rostros inteligente (📖 95). La detección de rostros inteligente no está disponible en el modo de enfoque **M**.
- ❖ El visor cambia automáticamente a la pantalla EVF cuando **VIDEO** (📹) se selecciona para el modo de accionamiento.
- ❖ Durante la grabación, la compensación de la exposición puede ajustarse hasta ± 2 EV.
- ① El micrófono puede captar el ruido del objetivo y demás sonidos que la cámara realiza durante la grabación.
- ① Pueden aparecer franjas verticales u horizontales en vídeos que contienen sujetos muy brillantes. Esto es normal y no indica mal funcionamiento.

Profundidad de campo

Ajuste el diafragma antes de que comience la grabación. Seleccione números f bajos para difuminar los detalles del fondo.

Uso de un micrófono externo

Podría grabarse sonido con los micrófonos externos conectados mediante clavijas de 2,5 mm de diámetro; no podrán usarse micrófonos que requieran de alimentación bus. Consulte el manual del micrófono para más detalles.

- ❖ El diálogo mostrado a la derecha será visualizado al conectar un micrófono al conector de micrófono/disparador remoto. Pulse **MENU/OK** y seleccione **MIC./DISP. REMOTO >  MICRO.**

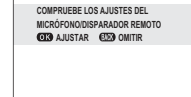
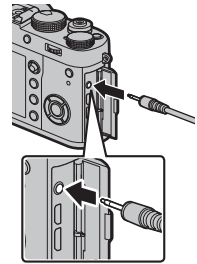

Visualización de los vídeos

Durante la reproducción, los vídeos se visualizan como se muestra a la derecha. Se pueden realizar las siguientes operaciones mientras se visualiza un vídeo:

Operación	Descripción
Iniciar/pausar la reproducción	Pulse el selector hacia abajo para iniciar la reproducción. Púlselo de nuevo para hacer una pausa. Mientras la reproducción está pausada, podrá pulsar el selector hacia la izquierda o derecha para regresar o avanzar una foto cada vez.
Finalizar reproducción	Pulse el selector hacia arriba para finalizar la reproducción.
Ajuste de velocidad	Pulse el selector hacia la izquierda o hacia la derecha para ajustar la velocidad de reproducción durante la reproducción.
Ajustar el volumen	Pulse MENU/OK para pausar la reproducción y visualizar los controles de volumen. Pulse el selector hacia arriba y hacia abajo para ajustar el volumen; vuelva a pulsar MENU/OK para reanudar la reproducción. También puede ajustar el volumen usando ⏏ AJUSTE DE SONIDO > VOL.REPRODUCCIÓN (🗨 117).



Icono de video

El progreso se muestra en la pantalla durante la reproducción.

- ① No cubra el altavoz durante la reproducción.
- ① Al seleccionar **DESACTIVADO** para **⏏ AJUSTE DE USUARIO > SONIDO Y FLASH**, se silenciará la reproducción de audio.

Barra de progreso



● Velocidad de reproducción

Pulse el selector hacia la izquierda o hacia la derecha para ajustar la velocidad de reproducción durante la reproducción. La velocidad se muestra mediante el número de flechas (▶ o ◀).

Flecha



El botón Q (menú rápido)

Uso del botón Q

Pulse **Q** para acceder rápidamente a las opciones seleccionadas.

La pantalla del menú rápido

Bajo los ajustes predeterminados, el menú rápido está compuesto de los siguientes elementos.

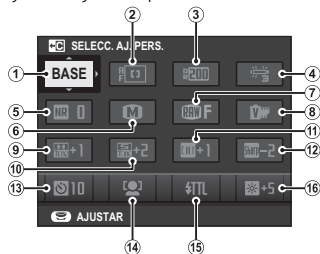

- ① SELECC. AJ. PERS.
- ② MODO AF
- ③ RANGO DINÁMICO
- ④ EQUILIBRIO BLANCO
- ⑤ REDUCCIÓN RUIDO
- ⑥ TAMAÑO IMAGEN
- ⑦ CALIDAD IMAGEN
- ⑧ SIMULAC. PELÍCULA
- ⑨ TONO ALT.LUCES
- ⑩ TONO SOMBRAS
- ⑪ COLOR
- ⑫ NITIDEZ
- ⑬ AUTODISPARADOR
- ⑭ AJ. DETEC. OCULAR/FACIAL
- ⑮ AJUSTE FUNCIÓN FLASH
- ⑯ BRILLO LCD/EVF

El menú rápido muestra las opciones seleccionadas actualmente para los elementos ②—⑯, que pueden modificarse tal y como se describe en la página 45. El elemento **SELECC. AJ. PERS.** (elemento ①) muestra el banco de ajustes personalizado actual:

- **BASE**: Ningún banco de ajustes personalizados seleccionado.
- **C 1 — C 7**: Seleccione un banco para ver los ajustes guardados usando la opción **SELECC. AJ. PERS.** > **EDIT./GUARD.AJ.P.** (página 86).
- **BASE 1 — BASE 7**: El banco de ajustes personalizados actual.

Visualización y cambio de los ajustes

1 Pulse **Q** para visualizar el menú rápido durante los disparos.

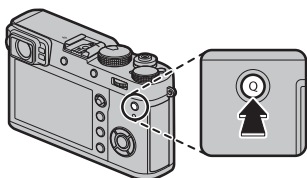

2 Utilice el selector para resaltar elementos y gire el dial de control para cambiar.

- ◆ Los cambios no se guardan en el banco de ajustes actual (📖 43). Los ajustes distintos de los del banco de ajustes actual (**C1** — **C7**) se indican en rojo.



3 Pulse **Q** para salir cuando finalice los ajustes.

Edición del menú rápido

Para seleccionar los elementos mostrados en el menú rápido:

- 1 Mantenga pulsado el botón **Q** durante los disparos.

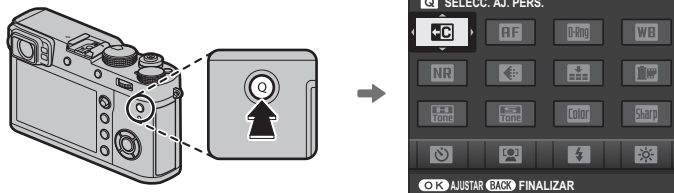

- 2 Se visualizará el menú rápido actual; use el selector para marcar el elemento que desee cambiar y pulse **MENU/OK**. Se le ofrecerá la siguiente gama de elementos para asignar a la posición seleccionada:

- | | | | |
|----------------------|----------------------------|--------------------------|---------------------|
| • TAMAÑO IMAGEN | • TONO SOMBRAS* | • ASIST. MF | • COMPENSAC. FLASH |
| • CALIDAD IMAGEN | • COLOR* | • AUTODISPARADOR | • MODO VÍDEO |
| • SIMULAC. PELÍCULA* | • NITIDEZ* | • FOTOMETRÍA | • AJUSTE NIVEL MIC. |
| • EFECTO GRANULADO* | • REDUCCIÓN RUIDO* | • TIPO DE OBTURADOR | • SONIDO Y FLASH |
| • RANGO DINÁMICO* | • SELECC. AJ. PERS.* | • OBJETIVO DE CONVERSIÓN | • BRILLO LCD/EVF |
| • EQUILIBRIO BLANCO* | • MODO AF | • FILTRO ND | • COLOR EVF/LCD |
| • TONO ALT.LUCES* | • AJ. DETEC. OCULAR/FACIAL | • AJUSTE FUNCIÓN FLASH | • NINGUNA |

* Almacenado en un banco de ajustes personalizados.

- ❖ Seleccione **NINGUNA** para no asignar ninguna opción a la posición seleccionada. Al seleccionar **SELECC. AJ. PERS.**, los ajustes actuales aparecen en el menú rápido con la etiqueta **BASE**.

- 3 Marque el elemento deseado y pulse **MENU/OK** para asignarlo a la posición seleccionada.

- ❖ El menú rápido puede editarse igualmente usando **⏏ AJUSTE DE BOTÓN/DIAL > EDIT./GUARD. MENÚ RÁP.** (📖 121).

Los botones Fn (función)

Uso de los botones de función

Las funciones de cada uno de los botones de función pueden seleccionarse manteniendo pulsado el botón. A continuación se muestran las opciones predeterminadas:

Botón Fn1

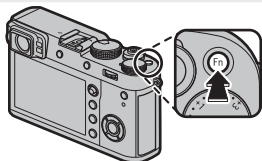

Fotometría (📖 64)

Botón Fn2



Opciones del anillo de control (📖 8)

Botón Fn3

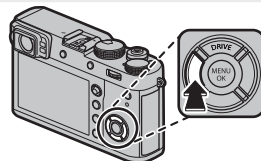

Simulación de película (📖 65)

Botón Fn4

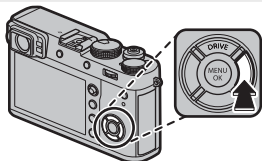

Equilibrio blanco (📖 66)

Botón Fn5

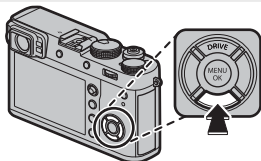

Modo AF (📖 71)

Botón AEL/AFL

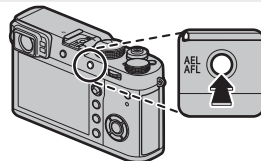

Bloqueo de exposición/enfoque (📖 80)

Centro del dial de comando trasero

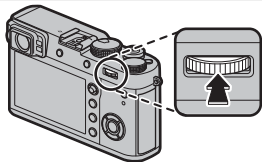

Comprob. enfoque (📖 69)

Asignación de las funciones de los botones de función

Para asignar funciones a los botones de función, mantenga pulsado el botón **DISP/BACK** hasta que aparezca el siguiente menú. Seleccione los botones para elegir sus funciones.

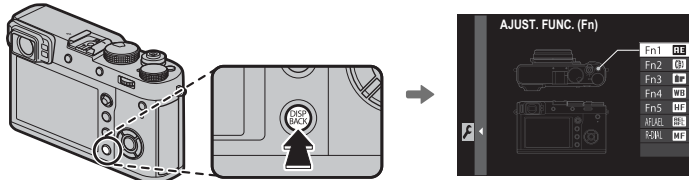

- | | | | |
|---|--|--|---|
| <ul style="list-style-type: none"> • TAMAÑO IMAGEN • CALIDAD IMAGEN • RAW • SIMULAC. PELÍCULA • EFECTO GRANULADO • RANGO DINÁMICO • EQUILIBRIO BLANCO • SELECC. AJ. PERS. | <ul style="list-style-type: none"> • ÁREA DE ENFOQUE • COMPROB. ENFOQUE • MODO AF • AJ. DETEC. OCULAR/FACIAL • AUTODISPARADOR • FOTOMETRÍA • TIPO DE OBTURADOR • AJUSTE AUTOMÁTICO ISO | <ul style="list-style-type: none"> • OBJETIVO DE CONVERSIÓN • FILTRO ND • COMUNIC. INALÁMB. • AJUSTE FUNCIÓN FLASH • BLOQUEO-TTL • FLASH MODELAJE • AJUSTE NIVEL MICRÓFONO • PREVIS.PCAMPO | <ul style="list-style-type: none"> • VER. EXP./EQUILIBRIO BLANCO MODO MANUAL • VER EFECTO IMAGEN • SÓLO BLOQUEO AE • SÓLO BLOQUEO AF • BLOQUEO AE/AF • AJ. ANILLO CONTR. • REPRODUCCIÓN • NINGUNA |
|---|--|--|---|

- ❖ Para deshabilitar el botón seleccionado, elija **NINGUNA**.
- ❖ También puede visualizar las opciones de cualquiera de los botones de función manteniendo pulsado el botón. Esto no es aplicable a los botones a los que ya se ha asignado **COMPROB. ENFOQUE**, **SÓLO BLOQUEO AE**, **SÓLO BLOQUEO AF** o **BLOQUEO AE/AF**.
- ❖ El papel desempeñado por los seis botones de función puede asignarse igualmente usando **DISP/BACK** > **AJUST. FUNC. (Fn)** (121).

■ BLOQUEO-TTL

Si selecciona **BLOQUEO-TTL**, podrá pulsar el control para bloquear la emisión del flash en conformidad con la opción seleccionada para **Ⓜ AJUSTE DEL FLASH > MODO BLOQUEO-TTL** (📖 103).

■ FLASH MODELAJE

Si se selecciona **FLASH MODELAJE** cuando se monta una unidad de flash de zapata compatible, puede pulsar el control para comprobar el disparo del flash y verificar la presencia de sombras y similares (flash modelaje).

Más sobre la fotografía y reproducción

Selección de modo

AE programado (P)

Si desea que la cámara ajuste tanto la velocidad de obturación como la apertura para obtener una exposición óptima, ajuste la velocidad de obturación y la apertura a **A**. **P** aparecerá en la pantalla.

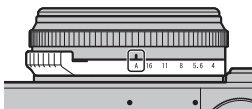

Apertura: Seleccione **A** (auto)



Velocidad de obturación:
Seleccione **A** (auto)



- ❗ Si el sujeto se encuentra fuera del alcance de medición de la cámara, los indicadores de velocidad de obturación y apertura indicarán “---”.

Cambio de programa

Si lo desea, puede girar el dial de comando trasero para seleccionar otras combinaciones de velocidad de obturación y apertura sin alterar la exposición (cambio de programa). El cambio de programa no está disponible si el flash instalado es compatible con TTL automático, o si selecciona una opción automática para **ajuste de calidad de la imagen > RANGO DINÁMICO** (91). Para cancelar el cambio de programa, apague la cámara.

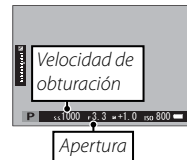

AE con prioridad a la obturación (S)

Para ajustar la velocidad de obturación manualmente a la vez que se permite que la cámara seleccione la apertura para una exposición óptima, ajuste la apertura a **A** y utilice el dial de velocidad de obturación. **S** aparecerá en la pantalla.

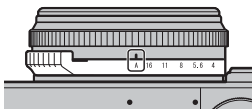

Apertura: Seleccione **A** (auto)



Velocidad de obturación:

Seleccione una velocidad



- ◆ La velocidad de obturación también se puede ajustar en incrementos de $\frac{1}{3}$ EV girando el dial de comando trasero. La velocidad de obturación puede ajustarse incluso mientras se pulsa el disparador hasta la mitad.
- ⚠ Si no se puede lograr la exposición correcta con la velocidad de obturación seleccionada, la apertura se visualizará en rojo al pulsar el disparador hasta la mitad. Ajuste la velocidad de obturación hasta que se logre la exposición correcta.
- ⚠ Si el sujeto se encuentra fuera del alcance de medición de la cámara, el indicador de apertura mostrará "--".

AE con prioridad a la apertura (A)

Para ajustar la apertura manualmente permitiendo al mismo tiempo que la cámara seleccione la velocidad de obturación para una exposición óptima, gire el dial de velocidad de obturación hacia **A** y ajuste la apertura según desee. **A** aparecerá en la pantalla.

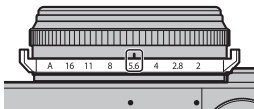

Apertura: Elija una apertura



Velocidad de obturación:



Seleccione **A** (auto)





- ◆ La apertura puede ajustarse incluso mientras se pulsa el disparador hasta la mitad.
- ⓘ Si no se puede lograr la exposición correcta con la apertura seleccionada, la velocidad de obturación se visualizará en rojo al pulsar el disparador hasta la mitad. Ajuste la apertura hasta que se logre la exposición correcta.
- ⓘ Si el sujeto se encuentra fuera del alcance de medición de la cámara, el indicador de velocidad de obturación mostrará “---”.

Previsualización de la profundidad de campo

Al asignar **PREVIS.P.CAMPO** a un botón de función ( 47), pulsar el botón detiene la apertura en el ajuste seleccionado, permitiendo la previsualización de la profundidad de campo en la pantalla.

Si tanto **INDICADOR DISTANC. AF** como **INDICADOR DISTANC. MF** se seleccionan en la lista  **AJUSTE DE PANTALLA > VER AJ. PERSONAL.**, la profundidad de campo también se puede previsualizar utilizando el indicador de profundidad de campo en la pantalla estándar ( 31). Pulse **DISP/BACK** para alternar entre los modos de visualización hasta que se visualicen los indicadores estándar.

- Use la opción  **AJUSTE DE AF/MF > ESC. PROFUNDIDAD DE CAMPO** ( 97) para seleccionar cómo se visualiza la profundidad de campo. Seleccione **BASADO EN FORM. PELÍC.** para ayudarle a realizar valoraciones prácticas de la profundidad de campo para las imágenes que serán visualizadas como impresiones y similares, **BASADO EN PÍXELES** le ayudará a valorar la profundidad de campo de las imágenes que se visualizarán con resoluciones altas en ordenadores u otras pantalla electrónicas.

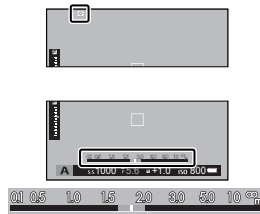

Profundidad de campo

Exposición manual (M)

La exposición puede modificarse de los valores sugeridos por la cámara ajustando la velocidad de obturación y la apertura a valores distintos de **A. M** aparecerá en la pantalla.

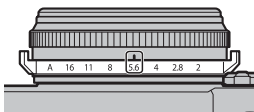

Apertura: Elija una apertura



Velocidad de obturación:
Seleccione una velocidad



- La velocidad de obturación también se puede ajustar en incrementos de $\frac{1}{2}$ EV girando el dial de comando trasero.
- La velocidad de obturación y la apertura se pueden ajustar incluso mientras se pulsa el disparador hasta la mitad.

Previsualización de la exposición

Para previsualizar la exposición en el monitor LCD, seleccione una opción distinta de **NO** para **AJUSTE DE PANTALLA > VER. EXP./ EQUILIBRIO BLANCO MODO MANUAL** (119). Seleccione **NO** al usar el flash o en otras situaciones en las que la exposición pueda variar al realizar la foto.

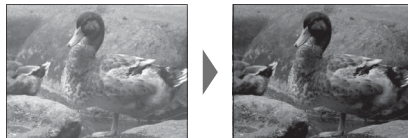

El teleconversor digital

Use el teleconversor digital para ampliar más la imagen mientras la procesa para la obtención de resultados nítidos y de alta resolución.

1 Asigne **TELECONVERSIÓN DIGITAL** al anillo de control (📖 8).

2 Seleccione la relación de zoom usando el anillo de control.



Estándar (35 mm*)



50 mm*



70 mm*

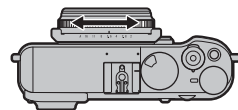

* Equivalente al formato de 35 mm

3 Tome imágenes con la relación de zoom seleccionada.

- ◆ **TELECONVERSIÓN DIGITAL** también puede ser accedida desde el menú de disparo (📖 100).
- ◆ Los ángulos de zoom disponibles cuando se monta un objetivo de conversión son 72 y 100 mm para objetivos de conversión telefoto (teleconvertores) y 41 y 58 mm para objetivos de conversión gran angular.
- ① La calidad de la imagen disminuye ligeramente con ajustes de **TELECONVERSIÓN DIGITAL** 50 y 70 mm.
- ① El teleconversor digital no está disponible cuando se selecciona una opción RAW para la calidad de imagen y seleccionar una opción RAW de forma automática desactiva el teleconversor digital. El teleconversor digital podría no estar disponible en algunos modos.

Modo de accionamiento

Use el botón **DRIVE** (▲) para seleccionar el modo de accionamiento.

- 1 Pulse el botón **DRIVE** (▲) para visualizar las opciones del modo de accionamiento.

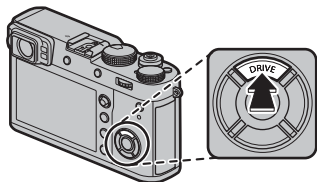

- 2 Pulse el selector hacia arriba o hacia abajo para resaltar el modo de accionamiento.

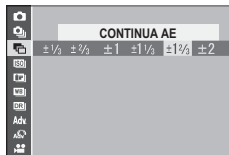

Modo de accionamiento	
IMAGEN FIJA	—
CONTINUO	56
CONTINUA AE	57
CONTINUA ISO	
SIMULACIÓN PELÍC. CONT.	
BKT BAL. BLANCOS	
RANGO DINÁMICO CONTINUO	
MODO Adv.	
PANORAMA	59
EXPOSICIÓN MÚLTIPLE	61
FILTRO AVANZADO	58
VÍDEO	40

- 3 Pulse el selector hacia la izquierda o derecha para seleccionar un ajuste.
 - **Modo ráfaga (CONTINUO)**: seleccione la velocidad de avance de los fotogramas.
 - **AE/ISO/WB BKT**: seleccione el incremento del horquillado.
 - **MODO Adv.**: seleccione un modo.
 - **FILTRO AVANZADO**: seleccione un efecto de filtro.
- 4 Pulse **MENU/OK**.
- 5 Tome fotografías.

Disparo continuo (CONTINUO)

Capture el movimiento en una secuencia de imágenes. La cámara tomará fotografías mientras el disparador esté pulsado; los disparos finalizan al liberar el disparador, al tomar el número máximo de imágenes o si la tarjeta de memoria está llena.

- ❖ La velocidad de grabación varía con el sujeto, la velocidad de obturación, la sensibilidad y el modo de enfoque y podría ralentizarse al realizar más tomas.
- ❖ En función de las condiciones de disparo, la velocidad de fotogramas podría disminuir o el flash podría no dispararse.
- ❖ Podría ser necesario cierto tiempo adicional para grabar las imágenes una vez finalizados los disparos.
- ❖ Si la numeración de archivos alcanza 999 antes de finalizar los disparos, las imágenes restantes se grabarán en una nueva carpeta (📁 124).
- ❖ Los disparos en ráfaga podrían no comenzar si no existe suficiente espacio libre en la tarjeta de memoria.







Enfoque y exposición

Para modificar el enfoque y la exposición en cada disparo, seleccione el modo de enfoque **C**; en el resto de modos, el enfoque y la exposición se determinan en función de la primera toma de cada serie.

- ① Seleccionar una velocidad de avance de fotogramas de 8fps en el modo de enfoque **C** limita la selección de cuadros de enfoque (📖 75).
- ① El rendimiento del seguimiento del enfoque y la exposición puede variar con el diafragma, la sensibilidad y las condiciones de disparo.













Horquillado

Cambia automáticamente los ajustes en una secuencia de imágenes.

Opción	Descripción
 CONTINUA AE	Seleccione una cantidad de horquillado. Cada vez que pulse el disparador, la cámara realizará tres tomas: una utilizando el valor medido para la exposición (📖 62), la segunda sobreexpuesta por la cantidad seleccionada y la tercera subexpuesta por la misma cantidad (sin importar la cantidad seleccionada, la exposición no excederá los límites del sistema de medición de exposición).
 CONTINUA ISO	Seleccione una cantidad de horquillado. Cada vez que el obturador es liberado, la cámara tomará una imagen con la sensibilidad actual (📖 63) y la procesará para crear dos copias adicionales, una con la sensibilidad aumentada y otra con la sensibilidad disminuida por la cantidad seleccionada (sin importar la cantidad seleccionada, la sensibilidad no excederá ISO 12800 ni será inferior a ISO 200).
 SIMULACIÓN PELÍC. CONT.	Cada vez que libere el disparador, la cámara capturaré una toma y la procesará para crear copias con los ajustes seleccionados usando  AJUSTE DE LOS MODOS DE DISPARO > SIMULACIÓN PELÍC. CONT. (📖 65, 98).
 BKT BAL. BLANCOS	Seleccione una cantidad de horquillado. Cada vez que se pulsa el disparador, la cámara realiza tres disparos: uno con el ajuste de equilibrio blanco actual (📖 66), otro con el ajuste de precisión aumentado por la cantidad seleccionada y otro con el ajuste de precisión reducido por la cantidad seleccionada.
 RANGO DINÁMICO CONTINUO	Cada vez que se pulsa el disparador, la cámara tomará tres fotos con distintos rangos dinámicos (📖 91): 100% para la primera, 200% para la segunda y 400% para la tercera. Cuando se utilice el horquillado de rango dinámico, la sensibilidad se verá restringida hasta un mínimo de ISO 800 (o hasta un mínimo de ISO 200 a 800 al seleccionar una opción automática para la sensibilidad); la sensibilidad que estuviese en funcionamiento anteriormente se restablecerá tras la finalización del horquillado.

Adv Filtros avanzados



Tome fotografías con efectos de filtro.

Filtro	Descripción
 CÁMARA DE JUGUETE	Seleccione este modo para obtener un efecto de cámara de juguete retro.
 MINIATURA	Las partes superiores e inferiores de las imágenes aparecen borrosas para un efecto de diorama.
 COLOR POP	Seleccione este modo para crear imágenes de alto contraste con colores saturados.
 TONO ALTO	Cree imágenes con brillo y bajo contraste.
 CLAVE BAJA	Seleccione este modo para crear tonos oscuros uniformes con pocas zonas de reflejos acentuados.
 TONO DINÁMICO	La expresión de tono dinámico es utilizada para proporcionar un efecto de fantasía.
 ENFOQUE SUAVE	Seleccione este modo para crear una apariencia uniformemente suave en toda la imagen.
 COLOR PARCIAL (ROJO)	Las zonas de la imagen que tengan el color seleccionado son grabadas en dicho color. Las demás zonas de la imagen se graban en blanco y negro.
 COLOR PARCIAL (NARANJA)	
 COLOR PARCIAL (AMAR.)	
 COLOR PARCIAL (VERDE)	
 COLOR PARCIAL (AZUL)	
 COLOR PARCIAL (MORADO)	

- Dependiendo del sujeto y de los ajustes de la cámara, es posible que en algunos casos las imágenes sean granuladas o varíen en brillo y tono.

Panorámicas

Siga la guía en pantalla para crear una panorámica.

- 1 Seleccione **Adv.** >  (**PANORAMA**) para el modo de accionamiento ( 55).
- 2 Para seleccionar el tamaño del ángulo a través del cual enfocará la cámara mientras dispara, pulse el selector hacia la izquierda. Resalte un tamaño y pulse **MENU/OK**.
- 3 Pulse el selector hacia la derecha para ver las opciones de las direcciones panorámicas. Resalte una dirección panorámica y pulse **MENU/OK**.
- 4 Pulse el disparador por completo para iniciar la grabación. No es necesario mantener pulsado el disparador durante la grabación.

- 5 Enfoque la cámara en la dirección mostrada por la flecha. Los disparos finalizan automáticamente cuando la cámara se enfoca hacia el final de las guías y se completa la panorámica.

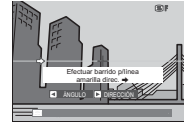

- ❖ Los disparos finalizan si pulsa el disparador hasta el fondo durante los disparos. Podría no grabarse ninguna panorámica si el disparador se pulsa antes de que la panorámica haya sido completada.

Para mejores resultados

Para obtener los mejores resultados, apoye los codos contra su cuerpo y mueva la cámara lentamente formando un pequeño círculo a velocidad constante, manteniendo la cámara horizontal y teniendo cuidado de enfocar únicamente en la dirección mostrada por las guías. Utilice un trípode para obtener mejores resultados. Si no se logran los resultados deseados, intente enfocar a distinta velocidad.

- ❗ Las panorámicas se crean a partir de múltiples imágenes; la exposición para toda la panorámica está determinada por la primera foto. En algunos casos la cámara puede registrar un ángulo mayor o inferior al seleccionado o no ser capaz de unir las fotos perfectamente. La última parte de la panorámica podría no grabarse si los disparos finalizan antes de que la panorámica esté lista.
- ❗ Los disparos podrían interrumpirse si la cámara es enfocada demasiado deprisa o demasiado despacio. Si enfoca la cámara hacia cualquier otra dirección de la mostrada cancelará los disparos.
- ❗ Es posible que no se logren los resultados esperados con personas en movimiento, objetos cercanos a la cámara, temas invariables como el cielo o un campo de césped, temas en constante movimiento como por ejemplo olas y cascadas, o temas que sufren marcados cambios en el brillo. Las panorámicas pueden aparecer borrosas si el sujeto está escasamente iluminado.

Visualización de panorámicas

En la reproducción a pantalla completa, puede utilizar el dial de control trasero para ampliar o reducir las panorámicas. Alternativamente, puede reproducir la panorámica usando el selector.

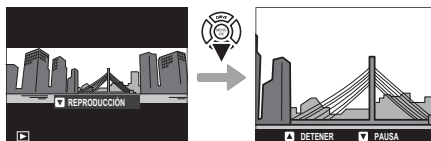

Pulse el selector hacia abajo para comenzar la reproducción, y vuelva a pulsarlo para realizar una pausa. Mientras la reproducción está pausada, podrá desplazar manualmente la panorámica pulsando el selector hacia la izquierda o derecha; las panorámicas verticales se desplazarán verticalmente y las panorámicas horizontales lo harán horizontalmente. Para salir de la reproducción a pantalla completa, pulse el selector hacia arriba.

Exposiciones múltiples

Crea una fotografía que combina dos exposiciones.



1 Seleccione **Adv.** >  (**EXPOSICIÓN MÚLTIPLE**) para el modo de accionamiento (📖 55).

2 Realice la primera toma.

3 Pulse **MENU/OK**. La primera toma se muestra superpuesta en la vista a través del objetivo y se le solicitará realizar la segunda toma.



🔍 Para regresar al paso 2 y volver a realizar la primera toma, pulse el selector hacia la izquierda. Para guardar la primera toma y salir sin crear una exposición múltiple, pulse **DISP/BACK**.

4 Realice la segunda toma utilizando la primera foto como guía.



5 Pulse **MENU/OK** para crear la exposición múltiple, o pulse el selector hacia la izquierda para regresar al paso 4 y volver a realizar la segunda toma.



Compensación de la exposición

Gire el dial de compensación de exposición para ajustar la exposición al fotografiar sujetos muy brillantes, muy oscuros o con alto contraste. El efecto es visible en la pantalla.

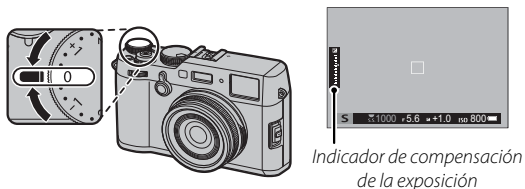

Elija valores positivos (+) para incrementar la exposición



Elija valores negativos (-) para reducir la exposición



① La cantidad de compensación disponible varía en función del modo de disparo.

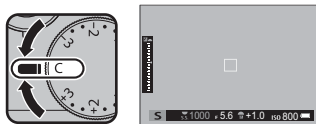

■ C (personalizado)

Al girar el dial de compensación de exposición hacia **C**, la compensación de la exposición puede ajustarse girando el dial de comando delantero.



- ❖ El dial de comando delantero puede usarse para ajustar la compensación de la exposición a valores entre -5 y $+5$ EV.
- ❖ Pulse el centro del dial de comando delantero para alternar entre la compensación de exposición y la sensibilidad (📖 6).

● Elección de un valor de compensación de la exposición

- **Sujetos a contraluz:** Seleccione valores entre $+2/3$ EV a $+1 2/3$ EV. 
- **Sujetos altamente reflectantes o escenas muy brillantes** (p. ej., campos nevados): $+1$ EV 
- **Escenas que son principalmente cielo:** $+1$ EV
- **Sujetos iluminados** (especialmente si se fotografian contra fondos oscuros): $-2/3$ EV
- **Sujetos con poca reflectividad** (pinos o árboles con follaje de color oscuro): $-2/3$ EV

Sensibilidad

“Sensibilidad” se refiere a la sensibilidad de la cámara a la luz. Eleve y gire el dial de velocidad de obturación/sensibilidad para escoger entre los valores 200 y 12800 o seleccionar **L (100)**, **H (25600)** o **H (51200)** en situaciones especiales (📖 121). Pueden usarse valores altos para reducir las borrosidades cuando la iluminación es escasa, o valores bajos para permitir velocidades de obturación más lentas o aperturas más amplias con iluminación intensa; tenga en cuenta, sin embargo, que podría aparecer moteado en las imágenes capturadas con sensibilidades altas, especialmente en **H (51200)**, mientras que seleccionar **L (100)** reduce el rango dinámico. Los valores de ISO 200 a ISO 6400 son los recomendados para la mayoría de las situaciones. Si selecciona **A**, la cámara ajustará la sensibilidad en respuesta a las condiciones de disparo en conformidad con la opción seleccionada para **🔲 AJUSTE DE LOS MODOS DE DISPARO > AJUSTE AUTOMÁTICO ISO** (📖 100). Seleccione entre **AUTO 1**, **AUTO 2** y **AUTO 3**.

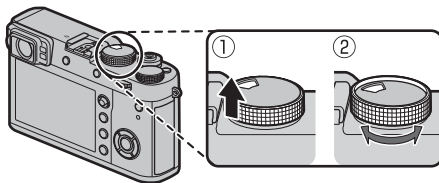

- ❖ Si se selecciona **COMANDO** para **🔲 AJUSTE DE BOTÓN/DIAL > AJUSTE DIAL ISO (A)** (📖 121), la sensibilidad se puede ajustar configurando la sensibilidad en **A** y girando el dial de comando delantero.
- ❖ La sensibilidad no se restablece al apagar la cámara.

Medición

Seleccione el modo en el que la cámara mide la exposición. Pulse el botón de función (**Fn1**) para visualizar las opciones indicadas más abajo, a continuación use el selector para resaltar una opción y pulse **MENU/OK** para seleccionar.

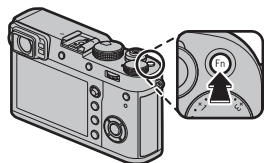

- ⓘ La opción seleccionada tendrá efecto sólo cuando **AF AJUSTE DE AF/MF > AJ. DE-TEC. OCULAR/FACIAL** esté desactivado (📖 95).

Modo	Descripción
(MULTI)	La cámara determina instantáneamente la exposición según el análisis de la composición, color y distribución del brillo. Recomendado en la mayoría de las situaciones.
(PONDERADA CENTRAL)	La cámara mide el fotograma completo aunque asigna mayor importancia al área central.
(PUNTUAL)	La cámara mide las condiciones de iluminación en un área en el centro del encuadre equivalente al 2% del total. Recomendado con sujetos a contraluz y en otros casos en los que el fondo sea mucho más brillante o más oscuro que el sujeto principal.
(PROMEDIO)	La exposición se ajusta al promedio de la foto completa. Proporciona una exposición constante al realizar varios disparos con la misma iluminación y es particularmente eficaz para paisajes y retratos de sujetos vestidos de blanco o negro.

- 🔍 También podrá acceder a las opciones de medición usando **AF AJUSTE DE LOS MODOS DE DISPARO > FOTOMETRÍA** (📖 98).

Simulación de película

Imita los efectos de diferentes tipos de vídeo, incluyendo blanco y negro (con o sin filtros de colores). Pulse el botón de función (**Fn3**) para visualizar las opciones indicadas más abajo, a continuación use el selector para resaltar una opción y pulse **MENU/OK** para seleccionar.

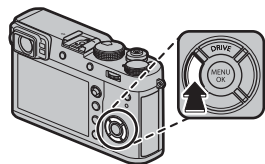

Opción	Descripción
(PROVIA/ESTÁNDAR)	Reproducción a color estándar. Adecuado para una amplia gama de temas, desde retratos hasta paisajes.
(Velvia/VÍVIDA)	Una paleta de colores saturados de alto contraste, adecuada para fotografías de la naturaleza.
(ASTIA/BAJO)	Mejora la gama de tonalidades disponibles para los tonos de piel en los retratos a la vez que preserva los azules luminosos de los cielos diurnos. Recomendado para la fotografía de retratos en exteriores.
(CLASSIC CHROME)	Suavice el color y mejore el contraste de las sombras para lograr un aspecto relajado.
(PRO Neg. Hi)	Ofrece ligeramente más contraste que (PRO Neg. Std). Recomendado para la fotografía de retratos en exteriores.
(PRO Neg. Std)	Una paleta de tonos suaves. Se ha aumentado la gama de tonos disponibles para las tonalidades de piel, de forma que esta es una buena opción para la fotografía de retrato en estudios.
(ACROS) *	Capture fotos en blanco y negro con gradación rica y nitidez excepcional. Disponible con filtros amarillos (Ye), rojos (R) y verdes (G).
(MONOCROMO) *	Permite tomar fotografías estándar en blanco y negro. Disponible con filtros amarillos (Ye), rojos (R) y verdes (G).
(SEPIA)	Permite tomar fotografías en sepia.

* Filtra tonos profundos del gris correspondientes a los tonos complementarios del color seleccionado. El filtro amarillo (**Ye**) profundiza los morados y azules y el filtro rojo (**R**) los azules y verdes. El filtro verde (**G**) profundiza los rojos y marrones, incluyendo los tonos de la piel, resultando una opción ideal para retratos.

- ◆ Las opciones de simulación de película pueden combinarse con los ajustes de tono y nitidez (📖 91, 92).
- ◆ Las opciones de simulación de película pueden ser igualmente accedidas usando **AJUSTE DE CALIDAD DE LA IMAGEN > SIMULAC. PELÍCULA** (📖 91).

Equilibrio blanco

Para lograr colores naturales, seleccione una opción de balance de blancos que coincida con la fuente de luz. Pulse el botón de función (**Fn4**) para visualizar las opciones indicadas más abajo, a continuación use el selector para resaltar una opción y pulse **MENU/OK** para seleccionar.

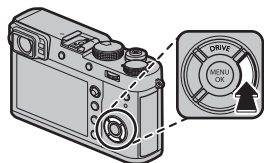

Opción	Descripción
AUTO	El equilibrio blanco se ajusta automáticamente.
 	Mida un valor para el equilibrio blanco (🗨 67).
K	Seleccionar esta opción visualiza una lista de las temperaturas de color (🗨 67); resalte una temperatura y pulse MENU/OK para seleccionar la opción resaltada y visualizar el cuadro de diálogo de ajuste de precisión.



Opción	Descripción
	Para sujetos que están expuestos a la luz solar directa.
	Para sujetos que están a la sombra.
	Utilizar bajo luces fluorescentes "diurnas".
	Utilizar bajo luces fluorescentes "blancas cálidas".
	Utilizar bajo luces fluorescentes "blancas frías".
	Utilizar bajo iluminación incandescente.
	Disminuye el tinte azul asociado generalmente con la iluminación bajo el agua.



- ❖ El equilibrio blanco se ajusta únicamente para la iluminación con flash en los modos **AUTO** y . Apague el flash utilizando otras opciones de equilibrio blanco (🗨 82).
- ❖ Los resultados varían en función de las condiciones de disparo. Reproduzca las fotografías después de tomarlas para comprobar los colores.
- ❖ Las opciones de equilibrio blanco pueden ser igualmente accedidas usando **🗨 AJUSTE DE CALIDAD DE LA IMAGEN > EQUILIBRIO BLANCO** (🗨 91).

: Equilibrio blanco personalizado

Seleccione  para ajustar el equilibrio blanco en condiciones de iluminación extraordinarias. Se visualizarán las opciones de medición del equilibrio blanco; encuadre un objeto blanco de manera tal que llene la pantalla y pulse el disparador hasta el fondo para medir el equilibrio blanco (para seleccionar el valor personalizado más reciente y salir sin medir el equilibrio blanco, pulse **DISP/BACK**, o pulse **MENU/OK** para seleccionar el valor más reciente y visualizar el diálogo de ajuste de precisión).

- Si se muestra **“¡FINALIZADO!”**, pulse **MENU/OK** para ajustar el equilibrio blanco al valor medido.
- Si se visualiza **“SUBEXPOSICIÓN”**, aumente la compensación de la exposición ( 62) y vuelva a intentarlo.
- Si aparece **“SOBREEXPOSICIÓN”**, reduzca la compensación de la exposición ( 62) y vuelva a intentarlo.

: Temperatura de color

La temperatura del color es una medición objetiva del color de una fuente de luz expresada en Kelvin (K). Las fuentes de luz con una temperatura de color cercana a la de la luz solar directa aparecen blancas; las fuentes de luz con una temperatura de color inferior tienen un tinte amarillo o rojo, mientras que las de una temperatura de color más alta tienen un tinte azul. Puede hacer coincidir la temperatura de color con la fuente de luz como se muestra en la siguiente tabla o seleccionar opciones que contrasten con el color de la fuente de luz para hacer las imágenes más “cálidas” o “frías”.

◀ Seleccionar para fuentes de luz más rojizas
o imágenes “más frías”

Seleccionar para fuentes de luz más azuladas
o imágenes “más cálidas” ▶

2000 K

Luz de las velas

Atardecer/amanecer

5000 K

Luz solar directa

Sombra

15000 K

Cielo azul

Modo de enfoque

Utilice el selector de modo de enfoque para seleccionar el modo de enfoque de la cámara (tenga en cuenta que, sin importar la opción seleccionada, el enfoque manual será utilizado cuando el objetivo se encuentre en el modo de enfoque manual).

- **S** (AF único): El enfoque se bloqueará mientras pulsa el disparador hasta la mitad. Escoja esta opción para sujetos estacionarios.
- **C** (AF continuo): El enfoque se ajusta de forma continua para reflejar cambios en la distancia al sujeto mientras el disparador está pulsado hasta la mitad. Usar para sujetos en movimiento. Detección de ojos AF no disponible.
- **M** (manual): Enfoque manualmente con el anillo de enfoque del objetivo. Gire el anillo hacia la izquierda para disminuir la distancia de enfoque y hacia la derecha para aumentarla. El indicador de enfoque manual indica el grado de coincidencia entre la distancia de enfoque y la distancia al sujeto en el marco de enfoque (la línea blanca indica la distancia de enfoque, la barra azul la profundidad de campo o, en otras palabras, la distancia delante y detrás del punto de enfoque que parece estar enfocado); también puede comprobar el enfoque visualmente en el visor o monitor LCD. Seleccione esta opción para el control manual del enfoque o en situaciones en las que la cámara no es capaz de enfocar utilizando autofocus (📖 81).

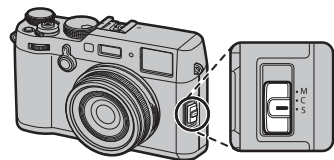

- Use **🔘 AJUSTE DE BOTÓN/DIAL > ANILLO DE ENFOQUE** (📖 122) para invertir la dirección de giro del anillo de enfoque.
- Para usar el enfoque automático para enfocar al sujeto en la zona de enfoque seleccionada (📖 72), pulse el botón **AEL/AFL** (el tamaño de la zona de enfoque se puede seleccionar con el dial de control trasero). En el modo de enfoque manual, use esta función para enfocar rápidamente sobre el sujeto seleccionado usando AF sencillo o continuo según la opción seleccionada para **🔘 AJUSTE DE AF/MF > AJUSTE AF INSTANTÁNEO** (📖 96).
- Use **🔘 AJUSTE DE BOTÓN/DIAL > AJUST. FUNC. (Fn)** para cambiar el papel desempeñado por el botón **AEL/AFL** o asignar su función predeterminada a otros controles.

- La cámara puede mostrar la distancia de enfoque en metros o en pies. Use **Ⓜ AJUSTE DE PANTALLA > UNID. ESCALA ENF.** (📖 120) para seleccionar las unidades usadas.
- Si selecciona **Ⓜ** para **Ⓜ AJUSTE DE AF/MF > PRE-AF** (📖 94), el enfoque se ajustará continuamente en los modos **S** y **C** incluso si no pulsa el disparador.

■ El indicador de enfoque

El indicador de enfoque se ilumina en verde cuando el sujeto está enfocado y parpadea en blanco cuando la cámara no es capaz de enfocar. Los paréntesis (“()”) indican que la cámara está enfocando y son visualizados continuamente en el modo **C**. **MF** es visualizado en el modo de enfoque manual.

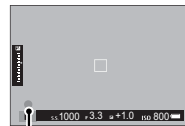

Indicador de enfoque

● Comprobación del enfoque

Para acercar el zoom sobre la zona de enfoque actual (📖 72) para un enfoque preciso, pulse el centro del dial de control trasero. Pulse el centro del dial de comando trasero de nuevo para cancelar el zoom. En el modo de enfoque manual, podrá ajustar el zoom girando el dial de control trasero al seleccionar **ESTÁNDAR** o **RESALTE ASIST. ENFOQUE** para **Ⓜ AJUSTE DE AF/MF > ASIST. MF** (📖 96), mientras que si selecciona **Ⓜ** para **Ⓜ AJUSTE DE AF/MF > COMPROB. ENFOQUE** (📖 96), la cámara acercará el zoom automáticamente sobre la zona de enfoque seleccionada al girar el anillo de enfoque. El zoom de enfoque no está disponible en el modo de enfoque **C** o si **Ⓜ AJUSTE DE AF/MF > PRE-AF** (📖 94) está activado o si selecciona una opción distinta de **□ UN SOLO PUNTO** para **MODO AF** (📖 71).



- Use **Ⓜ AJUSTE DE BOTÓN/DIAL > AJUST. FUNC. (Fn)** para cambiar la función que realizará el centro del dial de comando o asignar su función predeterminada a otros controles.

■ Asistencia MF

La opción **AJUSTE DE AF/MF > ASIST. MF** (📖 96) se puede utilizar para comprobar el enfoque al encuadrar las fotografías en el monitor LCD o en el visor electrónico en el modo de enfoque manual.

🔍 El menú **ASIST. MF** puede visualizarse manteniendo pulsado el centro del dial de control trasero.

Las siguientes opciones están disponibles:

- **RESALTE ASIST. ENFOQUE:** Resalta contornos de alto contraste. Gire el anillo de enfoque hasta que el sujeto sea resaltado.



- **DIVISIÓN IMAGEN DIGITAL:** Muestra una imagen partida en el centro del encuadre. Encuadra el sujeto en la zona de división de imagen y gire el anillo de enfoque hasta que las tres partes de la imagen dividida estén correctamente alineadas.

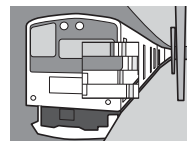

Opciones de autofocus (modo AF)

Para seleccionar el modo AF para el modo de enfoque **S** y **C**, pulse el botón de función (**Fn5**) para visualizar las opciones indicadas a continuación, después pulse el selector hacia arriba o hacia abajo para marcar una opción y pulse **MENU/OK** para seleccionar.

- **[] UN SOLO PUNTO:** La cámara enfoca al sujeto del punto de enfoque seleccionado (📖 73). El número de puntos de enfoque disponibles puede seleccionarse usando **[AF] AJUSTE DE AF/MF > N.º DE PUNTOS DE ENFOQUE** (📖 94). Usar para enfocar con precisión al sujeto seleccionado.
 - **[Z] ZONA:** La cámara enfoca al sujeto de la zona de enfoque seleccionada (📖 74). Las zonas de enfoque incluyen múltiples puntos de enfoque (7×7, 5×5 o 3×3), facilitando enfocar a sujetos en movimiento.
 - **[A] AMPLIO/SEGUIMIENTO:** En el modo de enfoque **C**, la cámara sigue el enfoque del sujeto en el punto de enfoque seleccionado mientras el disparador permanece pulsado hasta la mitad (📖 75). En el modo de enfoque **S**, la cámara enfoca automáticamente a los sujetos con alto contraste; las zonas de enfoque se muestran en la pantalla. La cámara podría ser incapaz de enfocar objetos pequeños o sujetos que se muevan rápidamente.
- ◆ También puede accederse a las opciones del modo AF usando **[AF] AJUSTE DE AF/MF > MODO AF** (📖 94).

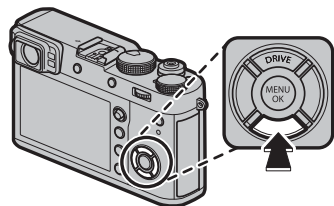

Selección del punto de enfoque

Use el mando de enfoque (palanca de enfoque) para seleccionar un punto de enfoque para el enfoque automático. El procedimiento de selección del punto de enfoque varía con la opción seleccionada para el modo AF (📖 71).

- ❖ La selección de la zona de enfoque también puede usarse para seleccionar el punto de enfoque para el enfoque manual y el zoom de enfoque.

Incline el mando de enfoque para posicionar el encuadre del enfoque, o pulse el centro del mando para regresar al punto de enfoque central.

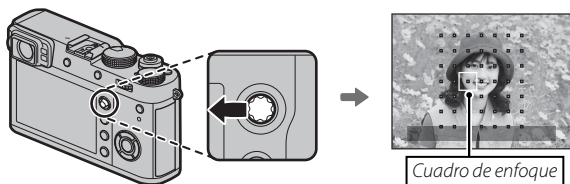

● Puntos de enfoque disponibles

AF de detección de contraste TTL ofrece más puntos de enfoque que AF híbrido inteligente, opción que combina la detección de fase con AF de detección de contraste TTL.

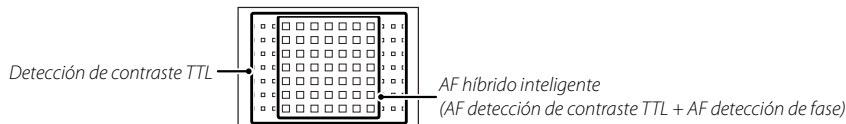

La pantalla del punto de enfoque

El mando de enfoque (palanca de enfoque) puede usarse para visualizar los puntos de enfoque disponibles.

- La selección del área de enfoque puede ser accedida igualmente usando **⌂ AJUSTE DE AF/MF > ÁREA DE ENFOQUE** (📖 94).

■ AF de un solo punto

Pulse el centro del mando de enfoque para visualizar los puntos de enfoque ("□") y el encuadre del enfoque. Use el mando para posicionar el encuadre de enfoque sobre el punto de enfoque deseado, o pulse el centro del mando para regresar al punto central.

Para seleccionar el tamaño del encuadre del enfoque, gire el dial de control trasero. Gire el dial hacia la izquierda para reducir el encuadre hasta un 50%, hacia la derecha para aumentarlo a 150% o pulse el centro del dial para restaurar el encuadre a su tamaño original. Pulse **MENU/OK** para activar su selección.

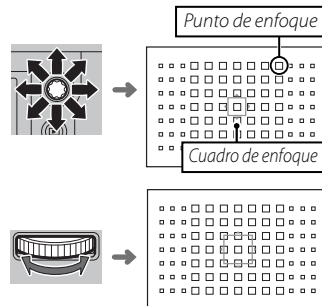

■ Zona AF

Pulse el centro del mando de enfoque para visualizar la zona de enfoque. Use el mando para posicionar la zona o pulse el centro del mando para regresar la zona al centro de la pantalla.

Para seleccionar el número de encuadros de enfoque en la zona, gire el dial de control trasero. Gire el dial hacia la derecha para alternar por los tamaños de zona en el orden 3×3 , 5×5 , 7×7 , $3 \times 3 \dots$, hacia la izquierda para alternar entre los tamaños de zona en orden inverso, o pulse el centro del dial para seleccionar un tamaño de zona de 3×3 . Pulse **MENU/OK** para activar su selección.

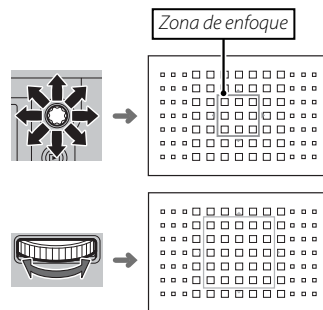

■ Seguimiento (solamente modo de enfoque C)

Pulse el centro del mando de enfoque para visualizar el cuadro de enfoque. Use el mando para posicionar el cuadro de enfoque o pulse el centro del mando para regresar el cuadro al centro de la pantalla. Pulse **MENU/OK** para activar su selección. La cámara seguirá el enfoque del sujeto mientras el botón disparador esté pulsado hasta la mitad.

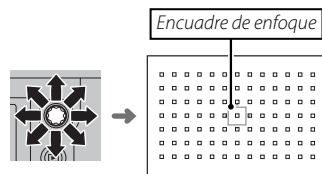

① La selección del encuadre del enfoque manual no está disponible al seleccionar amplio/seguimiento en el modo de enfoque **S**.

● Selección del encuadre de enfoque del modo ráfaga

Cuando se selecciona una velocidad de fotogramas de 8fps para el modo de accionamiento, el número de cuadros de enfoque disponibles en el modo de enfoque **C** disminuye.

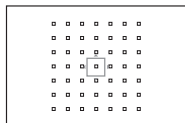

Un solo punto

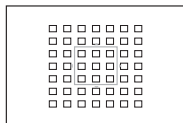

Zona

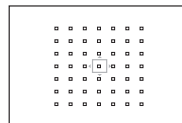

Amplio/Seguimiento

Exposiciones prolongadas (T/B)

Seleccione una velocidad de obturación de **T** (time) o **B** (bulb) para exposiciones prolongadas.

- ◆ Se recomienda utilizar un trípode para evitar que la cámara se mueva durante la exposición.
- ◆ Para disminuir el "ruido" (moteado) en las exposiciones prolongadas, seleccione **SÍ** para **AJUSTE DE CALIDAD DE LA IMAGEN > RED.RUIDO EXP. LARG.** (🗨 92). Tenga en cuenta que esto puede aumentar el tiempo necesario para registrar imágenes después del disparo.

Time (T)

- 1 Gire el dial de velocidad de obturación a **T**.



- 2 Gire el dial de control trasero para seleccionar una velocidad de obturación.

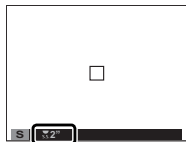

- 3 Pulse el disparador por completo para tomar la fotografía con la velocidad de obturación seleccionada. Un temporizador de cuenta regresiva será visualizado mientras la exposición esté en progreso.



Bulb (B)

- 1 Gire el dial de velocidad de obturación a **B**.



- 2 Pulse el disparador por completo. El obturador permanecerá abierto durante un máximo de 60 minutos mientras el disparador esté pulsado; la pantalla muestra el tiempo transcurrido desde el inicio de la exposición.



- ◆ Seleccionar la apertura **A** fija la velocidad de obturación a 30 s.

Utilización de un disparador remoto

Se puede utilizar un disparador remoto opcional RR-90 para las exposiciones prolongadas. Para más información, consulte el manual suministrado con el RR-90.

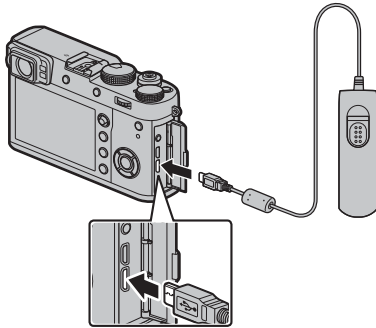
**Disparadores remotos de terceros proveedores**

Pueden conectarse disparadores electrónicos de terceros mediante el conector del micrófono/disparador remoto. Cuando conecte un disparador de terceros, se visualizará un cuadro de diálogo de confirmación; pulse **MENU/OK** y seleccione **REMOTE** para **MIC./DISP. REMOTO**.

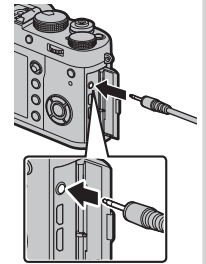

COMPRUEBE LOS AJUSTES DEL
MICRÓFONO/DISP. REMOTO

OK AJUSTAR **ESC** OMITIR

El autodisparador

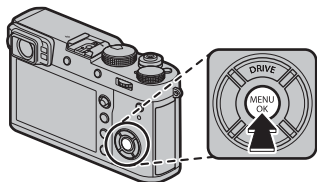

Utilice el temporizador para autorretratos o para evitar el desenfoque ocasionado por el movimiento de la cámara.

- 1 Pulse **MENU/OK** en el modo de disparo para visualizar el menú de disparo.



- 2 Seleccione la ficha  **AJUSTE DE LOS MODOS DE DISPARO** (página 89), a continuación marque **AUTODISPARADOR** y pulse **MENU/OK**.

- 3 Pulse el selector hacia arriba o hacia abajo para marcar la opción deseada y pulse **MENU/OK** para seleccionar.

Opción	Descripción
 2 SEG	El obturador se libera dos segundos después de pulsar el disparador. Utilice esta opción para reducir el desenfoque de la imagen causado por el movimiento de la cámara al pulsar el disparador.
 10 SEG	El obturador se libera diez segundos después de pulsar el disparador. Utilice esta opción para fotografías en las que desea aparecer.
NO	Autodisparador desactivado.

- 4 Pulse el disparador hasta la mitad para enfocar.

- 1 Colóquese detrás de la cámara al utilizar el disparador. Colocarse delante del objetivo puede interferir con el enfoque y la exposición.

- 5 Pulse el disparador por completo para iniciar el temporizador. La pantalla en el monitor muestra la cantidad de segundos restantes hasta liberar el obturador. Para detener el temporizador antes de tomar la fotografía, pulse **DISP/BACK**.



La lámpara del autodisparador parpadeará inmediatamente antes de tomar la imagen. Si se selecciona el temporizador de dos segundos, el autodisparador parpadeará conforme vaya disminuyendo el contador.

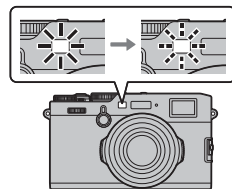

- 1 El autodisparador se apaga automáticamente al apagar la cámara.

Fotografía con disparo a intervalos

Siga los pasos indicados a continuación para configurar la cámara para que realice fotografías automáticamente a intervalos predefinidos.

- 1 Pulse **MENU/OK** en el modo de disparo para visualizar el menú de disparo. Seleccione la ficha **Ⓜ AJUSTE DE LOS MODOS DE DISPARO** (89), a continuación marque **DISPAR. TEMPORIZ. INTERV.** y pulse **MENU/OK**.

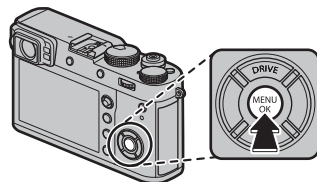

- 2 Utilice el selector para elegir el intervalo y el número de tomas. Pulse **MENU/OK** para proceder.



- 3 Utilice el selector para elegir la hora de inicio y, a continuación, pulse **MENU/OK**. Los disparos comenzarán automáticamente.

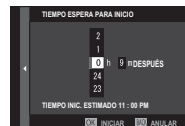

- Ⓛ La fotografía a intervalos no puede ser utilizada con una velocidad de obturación de **B** (bulb) ni con la fotografía de exposición múltiple. En el modo de ráfaga, sólo se puede tomar una fotografía cada vez que se abre el obturador.
- ⚠ Se recomienda el uso de un trípode.
- ⚠ Compruebe el nivel de la batería antes de comenzar. Se recomienda el uso de un adaptador de alimentación de CA AC-9V y un acoplador de CC CP-W126.
- ⚠ La pantalla se apagaba durante las tomas y se ilumina durante unos segundos antes de la siguiente toma. La pantalla se puede activar en cualquier momento pulsando el disparador.

Bloqueo de exposición/enfoque

Para componer fotografías con sujetos fuera del centro:

- 1 Enfoque:** Sitúe al sujeto en la zona de enfoque y pulse el disparador hasta la mitad para bloquear el enfoque y la exposición. El enfoque y la exposición permanecen bloqueados mientras se pulsa el disparador hasta la mitad (bloqueo de AF/AE).



- ◆ Botón **AEL/AFL**. El papel desempeñado por el botón **AEL/AFL** se puede seleccionar usando **AJUSTE DE BOTÓN/DIAL > AJUST. FUNC. (Fn)** (página 47): elija entre **SÓLO BLOQUEO AE** (pulsar **AEL/AFL** bloquea la exposición pero no el enfoque), **SÓLO BLOQUEO AF** (pulsar **AEL/AFL** bloquea el enfoque pero no la exposición) y **BLOQUEO AE/AF** (pulsar **AEL/AFL** bloquea tanto el enfoque como la exposición).

- 2 Reconponer:** Mantenga el disparador pulsado hasta la mitad o mantenga pulsado el botón **AEL/AFL**.

- ◆ El enfoque y/o la exposición permanecerán bloqueados mientras el botón **AEL/AFL** esté pulsado, sin importar si el disparador está o no pulsado hasta la mitad. Si selecciona **CONMUT.BLOQ AE/AF** para **AJUSTE DE BOTÓN/DIAL > MODO BLOQ. AE/AF** (página 122), el enfoque y/o la exposición se bloquearán al pulsar el botón y permanecerán bloqueados hasta que se vuelva a pulsar el botón.



- 3 Dispare:** Pulse el disparador por completo.



 **Enfoque automático**

Aunque la cámara presume de un sistema de enfoque automático de alta precisión, podría no ser capaz de enfocar a los sujetos que se indican a continuación.

- Sujetos muy brillantes, tales como espejos o carrocerías de coches.
- Sujetos fotografiados a través de una ventana o de otro objeto reflectante.
- Sujetos oscuros o sujetos que absorban la luz en lugar de reflejarla, como el pelo o la piel.
- Sujetos que no sean sólidos, como el humo o las llamas.
- Sujetos que tengan poco contraste con el fondo.
- Sujetos situados delante o detrás de un objeto de alto contraste que también se encuentre en el cuadro de enfoque (por ejemplo, un sujeto fotografiado contra un telón de fondo con elementos que producen un alto contraste).

Fotografía con flash

Use el flash incorporado para lograr iluminación adicional al disparar por la noche o en interiores con poca luz.

- 1 Seleccione **AJUSTE DEL FLASH** en el menú de disparo y, después de confirmar que **SÍ** es seleccionado para el **Flash Integrado**, seleccione **AJUSTE FUNCIÓN FLASH** para visualizar las opciones del flash.



- 1 Elegir **NO** para **Flash Integrado** desactiva el flash integrado.

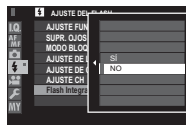

- 2 Resalte los elementos usando el selector y gire el dial de control trasero para modificar el ajuste resaltado.



- 3 Pulse el botón **DISP/BACK** para aplicar los cambios.

- 1 El flash no se disparará con ciertos ajustes, por ejemplo en el modo de panorámica o al usar el obturador electrónico.
 - 1 Seleccione velocidades de obturación más lentas que $\frac{1}{2000}$ al usar el flash en el modo de exposición **S** (AE prioridad a la obturación) o manual (**M**).

- El flash no se disparará si **DESACTIVADO** se selecciona para **SONIDO Y FLASH** en el menú **AJUSTE DE USUARIO**.
- En el modo TTL, el flash podría dispararse varias veces con cada disparo. No mueva la cámara hasta que haya finalizado el disparo.
- Los parosoles opcionales no se recomiendan para el uso con el flash integrado ya que pueden proyectar sombras que causen viñeteado.

Supresión de ojos rojos

La supresión de ojos rojos está disponible al seleccionar una opción distinta de **NO** para **AJUSTE DEL FLASH > SUPR. OJOS ROJOS** y si **AJUSTE DE AF/MF > AJ. DETEC. OCULAR/FACIAL** está ajustado en **SÍ**. La función de supresión de ojos rojos minimiza los "ojos rojos" provocados cuando la luz del flash se refleja en las retinas del sujeto.

Velocidad de sincronización del flash

El flash se sincronizará con el obturador a velocidades de obturación de $\frac{1}{2000}$ s o más lentas.

Flashes opcionales

La cámara también puede ser utilizada con flashes opcionales de instalación en zapata de FUJIFILM (141). No utilice flashes de terceros proveedores que apliquen más de 300V a la zapata de la cámara.

AJUSTE FUNCIÓN FLASH

Las opciones siguientes están disponibles con el flash integrado:

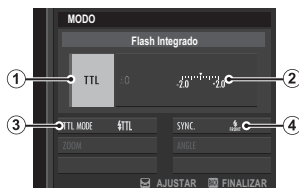

- ① **Modo de control del flash:** Elija entre las opciones siguientes.
 - **TTL (TTL):** Modo TTL. Ajuste la compensación del flash (②) y seleccione un modo de flash (③).
 - **M (M):** El flash se dispara a la potencia seleccionada (②) sin importar el brillo del sujeto ni los ajustes de la cámara. El destello se expresa en fracciones de la máxima potencia, desde $\frac{1}{2}$ a $\frac{1}{64}$. Podrían no obtenerse los resultados deseados con valores bajos si exceden los límites del sistema de control del flash; realice una toma de prueba y compruebe los resultados.
 - **M (MANDO):** Seleccione si usará el flash para controlar las unidades de flash remotas sincronizadas, por ejemplo, como parte de un sistema de flashes de estudio.
 - **OFF (OFF):** El flash no se dispara.
- ② **Compensación/Potencia del flash:** Ajuste el nivel del flash. Las opciones disponibles varían con el modo de control del flash (①).

- ③ **Modo de flash (TTL):** Seleccione un modo de flash para el control de flash TTL. Las opciones disponibles varían en función del modo de disparo (**P**, **S**, **A** o **M**) seleccionado.
 - **FLASH AUTOMÁTICO:** El flash se dispara solamente cuando sea necesario; el nivel del flash se ajusta acordemente al brillo del sujeto. Si aparece un icono  al pulsar el disparador hasta la mitad, el flash se disparará al tomar la foto.
 - **ESTÁNDAR:** El flash se dispara siempre que sea posible con cada toma; el nivel del flash se ajusta acordemente al brillo del sujeto. El flash no se disparará si no está totalmente cargado al soltar el obturador.
 - **SLOW (SINCRONIZACIÓN LENTA):** Combine el flash con velocidades de obturación lentas al fotografiar sujetos de retrato contra el fondo de un paisaje nocturno. El flash no se disparará si no está totalmente cargado al soltar el obturador.
- ④ **Sincronización:** Seleccione si el flash se disparará inmediatamente después de que se abra el obturador ($\frac{1}{2}$ FRONT / 1ª CORTINA) o inmediatamente antes de que se cierre ($\frac{1}{2}$ REAR / 2ª CORTINA). Se recomienda 1ª CORTINA en la mayoría de las ocasiones.

Grabación de imágenes en formato RAW

Para grabar datos raw no procesados desde el sensor de imagen de la cámara, seleccione una opción **RAW** para la calidad de imagen en el menú de disparo tal y como se describe a continuación. Las copias JPEG de las imágenes RAW pueden crearse usando **MENÚ DE REPRODUCCIÓN > CONVERSIÓN RAW**, o las imágenes RAW pueden visualizarse en un ordenador usando la aplicación RAW FILE CONVERTER EX 2.0 (📖 85, 132).

- 1 Pulse **MENU/OK** en el modo de disparo para visualizar el menú de disparo. Seleccione la ficha **AJUSTE DE CALIDAD DE LA IMAGEN** (📖 89), a continuación marque **CALIDAD IMAGEN** (📖 90) y pulse **MENU/OK**.
- 2 Resalte una opción y pulse **MENU/OK**. Seleccione **RAW** para grabar únicamente imágenes RAW, o **FINE+RAW** o **NORMAL+RAW** para grabar la copia JPEG junto con las imágenes RAW. **FINE+RAW** utiliza relaciones de compresión JPEG más bajas para una mayor calidad de las imágenes JPEG, mientras que **NORMAL+RAW** usa relaciones de compresión JPEG más altas para incrementar la cantidad de imágenes que pueden almacenarse.

Los botones de función

Para alternar entre la activación y desactivación de la calidad de imagen RAW para una sola toma, asigne **RAW** a un botón de función (📖 47). Si una opción JPEG está seleccionada actualmente para la calidad de imagen, pulsar el botón seleccionará temporalmente la opción JPEG+RAW equivalente. Si una opción JPEG+RAW está actualmente seleccionada, pulsar el botón selecciona temporalmente la opción equivalente JPEG, mientras que si se selecciona **RAW**, pulsar el botón selecciona temporalmente **FINE**. Tomar una foto o pulsar nuevamente el botón restablece los ajustes anteriores.

Creación de copias JPEG de las imágenes RAW

Las imágenes RAW almacenan información de los ajustes de la cámara de forma separada de los datos capturados por el sensor de imagen de la cámara. Con la opción **MENÚ DE REPRODUCCIÓN > CONVERSIÓN RAW** (📖 109), puede crear copias JPEG de las imágenes RAW usando diferentes opciones para los ajustes enumerados a continuación. Los datos de la imagen original no se verán afectados, lo que permitirá que una única imagen RAW se procese de muchos modos.

1 Pulse **MENU/OK** durante la reproducción para visualizar el menú de reproducción, a continuación pulse el selector hacia arriba o hacia abajo para resaltar **MENÚ DE REPRODUCCIÓN > CONVERSIÓN RAW** (📖 108) y pulse **MENU/OK** para visualizar los ajustes indicados en la tabla de la derecha.

❖ Estas opciones también podrán visualizarse pulsando el botón **Q** durante la reproducción.

2 Pulse el selector hacia arriba o hacia abajo para resaltar un ajuste y pulse el selector hacia la derecha para seleccionar. Pulse el selector hacia arriba o hacia abajo para resaltar la opción deseada y pulse **MENU/OK** para seleccionar y volver al listado de ajustes. Repita este paso para configurar los ajustes adicionales.



3 Pulse el botón **Q** para previsualizar la copia JPEG y pulse **MENU/OK** para guardarla.

Ajuste	Descripción
REFLEJAR COND. DISP.	Permite crear una copia JPEG con los ajustes en vigor en el momento en que se tomó la foto.
FORZADO/SUBREVELADO	Ajuste la exposición en - 1 EV a +3 EV en incrementos de 1/3 EV.
RANGO DINÁMICO	Permite mejorar los detalles en las zonas de altas luces para obtener un contraste natural (📖 91).
SIMULAC. PELÍCULA	Permite simular los efectos de diferentes tipos de película (📖 65).
EFECTO GRANULADO	Añada un efecto de grano de película (📖 91).
EQUILIBRIO BLANCO	Ajuste del equilibrio blanco (📖 66).
CAMBIO EQ. BLANCO	Equilibrio blanco de precisión (📖 66).
TONO ALT.LUCES	Ajusta las altas luces (📖 91).
TONO SOMBRAS	Ajusta las sombras (📖 91).
COLOR	Ajusta la densidad del color (📖 92).
NITIDEZ	Agudiza o suaviza los perfiles (📖 92).
REDUCCIÓN RUIDO	Procesa la copia para disminuir el moteado (📖 92).
ESPACIOS COLOR	Elija el espacio de color utilizado para la reproducción a color (📖 92).

Guardar ajustes

Guarde hasta 7 conjuntos de ajustes personalizados de la cámara para situaciones cotidianas. Los ajustes guardados pueden recuperarse usando **☰ AJUSTE DE CALIDAD DE LA IMAGEN > SELECC. AJ. PERS.** (📖 93).

- 1 Pulse **MENU/OK** en el modo de disparo para visualizar el menú de disparo. Seleccione la ficha **☰ AJUSTE DE CALIDAD DE LA IMAGEN** (📖 89), a continuación marque **EDIT./GUARD.AJ.P.** (📖 93) y pulse **MENU/OK**.

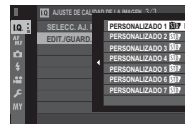

- 2 Resalte un banco de ajustes personalizados y pulse **MENU/OK** para seleccionar. Configure lo siguiente según desee y pulse **DISP/BACK** al finalizar los ajustes: **RANGO DINÁMICO, SIMULAC. PELÍCULA, EFECTO GRANULADO, EQUILIBRIO BLANCO, TONO ALT. LUCES, TONO SOMBRAS, COLOR, NITIDEZ,** y **REDUCCIÓN RUIDO**.

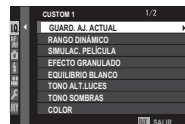

- ◆ Para reemplazar los ajustes en el banco seleccionado por los ajustes actualmente seleccionados con la cámara, seleccione **GUARD. AJ. ACTUAL** y pulse **MENU/OK**.

- 3 Se mostrará un diálogo de confirmación; resalte **ACEPTAR** y pulse **MENU/OK**.

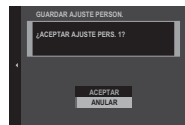

Asistencia para álbum

Cree álbumes con sus fotos preferidas.

Creación de un álbum

1 Seleccione **NUEVO ÁLBUM** para **☰ MENÚ DE REPRODUCCIÓN > ASIST. PARA ÁLBUM** (📖 108).

2 Desplácese por las imágenes y pulse el selector hacia arriba para seleccionar o eliminar la selección. Para mostrar la imagen actual en la carátula, pulse el selector hacia abajo. Pulse **MENU/OK** para salir una vez completado el álbum.

- ❖ No se pueden seleccionar fotografías **640** o menores ni vídeos para los álbumes.
- ❖ La primera imagen seleccionada se convierte en la imagen de la carátula. Pulse el selector hacia abajo para seleccionar una imagen diferente para la carátula.

3 Resalte **FINALIZAR ÁLBUM** y pulse **MENU/OK** (para seleccionar todas las fotos o todas las fotos que coincidan con los criterios de búsqueda especificados para el álbum, seleccione **SELECCIONAR TODAS**). El nuevo álbum se añadirá a la lista en el menú de asistencia para álbum.

- ① Los álbumes pueden contener hasta 300 imágenes.
- ① Los álbumes que no contengan ninguna fotografía se eliminarán automáticamente.

Ver álbumes

Resalte un álbum en el menú de asistencia para álbum y pulse **MENU/OK** para ver el álbum, después, pulse el selector hacia la izquierda o derecha para desplazarse por las imágenes.

Editar y eliminar álbumes

Visualice un álbum y pulse **MENU/OK**. Se mostrarán las siguientes opciones; seleccione la opción deseada y siga las instrucciones en pantalla.

- **EDITAR:** Edite el álbum tal y como se describe en “Creación de un álbum” (📖 87).
- **BORRAR:** Borre el álbum.

Álbumes de fotos

Los álbumes de fotos pueden copiarse a un ordenador con el software MyFinePix Studio (📖 132).

Uso de los menús: Modo de disparo

El menú disparo se utiliza para configurar los ajustes de una amplia gama de condiciones de disparo. Las opciones de uso frecuente pueden guardarse en un menú de configuración personalizada ("mi menú").

Uso del menú de disparo

- 1 Pulse **MENU/OK** en el modo de disparo para visualizar los menús.

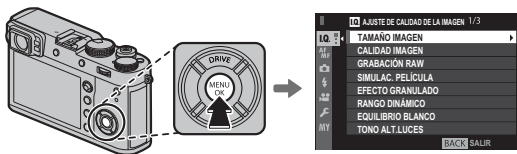

- 2 Pulse el selector hacia la izquierda para resaltar la pestaña del menú actual.



Pestaña

- 3 Pulse el selector hacia abajo para resaltar la ficha (IQ, MIF, i, f, o MY) que contiene el elemento deseado.



- 4 Pulse el selector hacia la derecha para colocar el cursor en el menú.



- 5 Pulse el selector hacia arriba o hacia abajo para marcar el elemento deseado.



- 6 Pulse el selector hacia la derecha para ver las opciones del elemento marcado.



- 7 Pulse el selector hacia arriba o hacia abajo para marcar la opción deseada.



- 8 Pulse **MENU/OK** para seleccionar la opción marcada.



- 9 Pulse **DISP/BACK** para regresar a la pantalla de disparo.



- Use el dial de control delantero para seleccionar la página y las fichas por medio de los menús o el dial de control trasero para resaltar elementos del menú.

AJUSTE DE CALIDAD DE LA IMAGEN

Para configurar los ajustes de disparo que afectan a la calidad de imagen, pulse **MENU/OK** en la pantalla de disparo y seleccione la ficha **IQ** (**AJUSTE DE CALIDAD DE LA IMAGEN**) (📖 89).

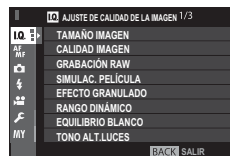

TAMAÑO IMAGEN

Permite escoger el tamaño de la imagen y la relación de aspecto en la cual se grabarán las imágenes.

Relación de aspecto

La imágenes con una relación de aspecto de 3:2 tendrán las mismas proporciones que un fotograma de vídeo de 35 mm, mientras que una relación de aspecto de 16:9 es adecuada para la visualización en dispositivos de High Definition (HD). La imágenes con una relación de aspecto de 1:1 son cuadradas.

Opción	Tamaño de las imágenes	Opción	Tamaño de las imágenes
L 3:2	6000 × 4000	S 3:2	3008 × 2000
L 16:9	6000 × 3376	S 16:9	3008 × 1688
L 1:1	4000 × 4000	S 1:1	2000 × 2000
M 3:2	4240 × 2832		
M 16:9	4240 × 2384		
M 1:1	2832 × 2832		

TAMAÑO IMAGEN no se restablece al apagar la cámara o al seleccionar otro modo de disparo.

CALIDAD IMAGEN

Permite escoger un formato de archivo y una relación de compresión. Seleccione **FINE** o **NORMAL** para grabar imágenes JPEG, **RAW** para grabar imágenes RAW o **FINE+RAW** o **NORMAL+RAW** para grabar imágenes JPEG y RAW. **FINE** y **FINE+RAW** utilizan relaciones de compresión JPEG más bajas para una mayor calidad de las imágenes JPEG, mientras que **NORMAL** y **NORMAL+RAW** usan relaciones de compresión JPEG más altas para incrementar la cantidad de imágenes que pueden almacenarse.

GRABACIÓN RAW

Elija si desea comprimir las imágenes RAW.

Opción	Descripción
SIN COMPRIMIR	Las imágenes RAW no se comprimen.
COMPRESIÓN SIN PÉRDIDA	Las imágenes RAW se comprimen utilizando un algoritmo reversible que reduce el tamaño del archivo sin pérdida de datos de imagen. Las imágenes se pueden ver en RAW FILE CONVERTER EX 2.0 u otro software que sea compatible con la compresión RAW "sin pérdida" (📖 132).

SIMULAC. PELÍCULA

Permite simular los efectos de diferentes tipos de película (📖 65).

EFEECTO GRANULADO

Añada un efecto de grano de película.

Opciones: FUERTE/DÉBIL/NO

RANGO DINÁMICO

Control del contraste. Escoja valores inferiores para incrementar el contraste al tomar fotos en interiores o bajo cielos nublados, valores más altos para disminuir la pérdida de detalle en altas luces y sombras al fotografiar escenas con grandes contrastes. Se recomiendan los valores altos para las escenas que incluyan tanto luz diurna como sombras profundas, para sujetos con un alto contraste tales como la luz diurna sobre el agua, el brillo de las hojas otoñales, y los retratos realizados contra un cielo azul, y objetos blancos o personas vestidas de blanco; tenga en cuenta, sin embargo, que podría aparecer moteado en las fotografías tomadas con valores altos.

- ❖ Si se selecciona **AUTO**, la cámara escogerá automáticamente **#100 100%** o **#200 200%** en conformidad con el sujeto y las condiciones de disparo. La velocidad de obturación y el diafragma serán visualizados al pulsar el disparador hasta la mitad.
- ❖ **#200 200%** está disponible a sensibilidades ISO 400 y superiores, **#400 400%** a sensibilidades ISO 800 y superiores.

EQUILIBRIO BLANCO

Ajusta los colores para que coincidan con la fuente de luz (📖 66).

TONO ALT.LUCES

Ajusta la apariencia de las zonas de altas luces.

Opciones: +4/+3/+2/+1/0/-1/-2

TONO SOMBRAS

Permite ajustar la apariencia de sombras.

Opciones: +4/+3/+2/+1/0/-1/-2

COLOR

Permite ajustar la densidad del color.

Opciones: +4/+3/+2/+1/0/-1/-2/-3/-4

NITIDEZ

Agudiza o suaviza los perfiles.

Opciones: +4/+3/+2/+1/0/-1/-2/-3/-4

REDUCCIÓN RUIDO

Permite reducir el ruido en las imágenes que se toman con sensibilidades altas.

Opciones: +4/+3/+2/+1/0/-1/-2/-3/-4

RED.RUIDO EXP. LARG.

Seleccione **Sí** para disminuir el moteado en las exposiciones prolongadas (🗨 76).

Opciones: Sí/NO

ESPACIOS COLOR

Permite escoger el espectro de colores disponibles para la reproducción a color.

Opción	Descripción
sRGB	Recomendado en la mayoría de las situaciones.
Adobe RGB	Para impresión comercial.

ASIGNACIÓN DE PÍXELES

Utilice esta opción si nota manchas brillantes en las imágenes.

1 Pulse **MENU/OK** en la pantalla de disparo y seleccione la ficha **📖 AJUSTE DE CALIDAD DE LA IMAGEN** (📖 89).

2 Resalte **ASIGNACIÓN DE PÍXELES** y pulse **MENU/OK** para realizar la asignación de píxeles.

- ⓘ Los resultados no están garantizados.
- ⓘ Asegúrese de que la batería esté completamente cargada antes de comenzar la asignación de píxeles.
- ⓘ La asignación de píxeles no está disponible si la temperatura de la cámara es elevada.
- ⓘ El procesamiento puede tardar unos segundos.

SELECC. AJ. PERS.

Recupere los ajustes guardados con **EDIT./GUARD.AJ.P.**

Opciones: **PERSONALIZADO 1/PERSONALIZADO 2/PERSONALIZADO 3/PERSONALIZADO 4/PERSONALIZADO 5/
PERSONALIZADO 6/PERSONALIZADO 7**

EDIT./GUARD.AJ.P.

Guarde los ajustes (📖 86).

AF/MF AJUSTE DE AF/MF

Para configurar los ajustes de enfoque, pulse **MENU/OK** en la pantalla de disparo y seleccione la ficha **AF/MF (AJUSTE DE AF/MF)** (📖 89). Las opciones disponibles varían en función del modo de disparo.

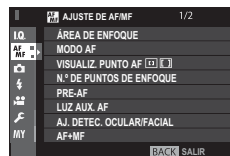

ÁREA DE ENFOQUE

Seleccione el área de enfoque (📖 73). La selección de la zona de enfoque también puede usarse para seleccionar el punto de enfoque para el enfoque manual y el zoom de enfoque.

MODO AF

Seleccione el modo AF para los modos de enfoque **S** y **C** (📖 71).

VISUALIZ. PUNTO AF

Elija si se muestran los cuadros de enfoque individual al seleccionar **ZONA** o **AMPLIO/SEGUIMIENTO** para **MODO AF**.

Opciones: SÍ/NO

N.º DE PUNTOS DE ENFOQUE

Seleccione el número de puntos de enfoque disponibles para la selección del punto de enfoque en el modo de enfoque manual o al seleccionar **UN SOLO PUNTO** para **MODO AF**.

Opción	Descripción
91 PUNTOS (7 × 13)	Seleccione entre 91 puntos de enfoque dispuestos en una cuadrícula de 7 × 13 puntos.
325 PUNTOS (13 × 25)	Seleccione entre 325 puntos de enfoque dispuestos en una cuadrícula de 13 × 25 puntos.

PRE-AF

Si se selecciona **SÍ**, la cámara continuará ajustando el enfoque incluso si el disparador no está pulsado hasta la mitad para mejorar la respuesta de disparo. Tenga en cuenta que esto aumenta el consumo de batería.

Opciones: SÍ/NO

LUZ AUX. AF

Si se selecciona **SÍ**, la luz auxiliar AF se iluminará para ayudar al enfoque automático.

- ① En algunos casos, es posible que la cámara no pueda enfocar usando la luz auxiliar de AF. Si la cámara no puede enfocar en el modo macro, intente aumentar la distancia al sujeto.
- ① Evite dirigir la luz auxiliar de AF directamente a los ojos del sujeto.

Opciones: SÍ/NO

AJ. DETEC. OCULAR/FACIAL

La función de detección inteligente de rostros ajusta el enfoque y la exposición de los rostros humanos en cualquier parte de la foto, evitando que la cámara enfoque el fondo en retratos de grupo. Seleccione para las tomas que enfatizan los sujetos de retrato. Los rostros pueden ser detectados con la cámara en la orientación vertical u horizontal; si se detecta un rostro, se indicará mediante un recuadro verde. Si hay más de un rostro en la foto, la cámara seleccionará el rostro que se encuentre más cerca del centro; el resto de rostros son indicados por recuadros blancos. También puede elegir si quiere que la cámara detecte y enfoque los ojos cuando está activada la detección inteligente de rostros. Elija entre las siguientes opciones:



Opción	Descripción
FAC. ACT./OCUL. DESAC.	Detección inteligente de rostros solamente.
FACIAL ACT./OCUL. AUTO	La cámara selecciona automáticamente qué ojo enfocar cuando se detecta un rostro.
FAC. ACT./PR. OJ. DRC.	La cámara enfoca el ojo derecho de los sujetos detectados usando la detección inteligente de rostros.
FAC. ACT./PR. OJ. IZQ.	La cámara enfoca el ojo izquierdo de los sujetos detectados usando la detección inteligente de rostros.
FAC. DES./OCUL. DES.	Detección inteligente de rostros y prioridad ojos desactivada.

- ❖ Si la cámara no es capaz de detectar los ojos del sujeto por estar ocultos por el pelo, gafas u otros objetos, la cámara enfocará los rostros.
- ① En algunos modos, la cámara podría ajustar la exposición de la foto como conjunto, en lugar de limitarse al sujeto retratado.
- ① Si el sujeto se mueve al pulsar el disparador, su rostro podría no estar en el área indicada por el recuadro verde al tomar la imagen.

AF+MF

Si se selecciona **SÍ** en el modo de enfoque **S**, podrá ajustar el enfoque manualmente girando el anillo de enfoque mientras pulsa el botón disparador hasta la mitad. Tanto la opción de asistencia de MF estándar como la de picos de enfoque son compatibles.

Zoom de enfoque AF + MF

Al seleccionar **SÍ** para  **AJUSTE DE AF/MF > COMPROB. ENFOQUE** y seleccionar **UN SOLO PUNTO** para **MODO AF**, podrá usar el zoom de enfoque para acercarse al área de enfoque seleccionada. La relación de zoom (x2,5 o x6) puede seleccionarse usando el dial de control trasero.

Opciones: SÍ/NO

ASIST. MF

Seleccione el modo en el que el enfoque es visualizado en el modo de enfoque manual ( 70).

Opción	Descripción
ESTÁNDAR	El enfoque se visualiza normalmente (el asistente de enfoque y la división de imagen digital no están disponibles).
DIVISIÓN IMAGEN DIGITAL	Una pantalla en blanco y negro (MONOCROMO) o color (COLOR) de imagen partida.
RESALTE ASIST. ENFOQUE	La cámara intensifica los contornos de alto contraste. Seleccione un color y nivel.

COMPROB. ENFOQUE

Si **SÍ** es seleccionado, la cámara acercará automáticamente el zoom sobre la vista a través del objetivo al girar el anillo de enfoque en el modo de enfoque manual ( 69).

Opciones: SÍ/NO

INTERB. AE PUN.+ÁREA ENF.

Seleccione **SÍ** para medir al área de enfoque actual al seleccionar **UN SOLO PUNTO** para **AJUSTE ENFOQUE AUTOMÁTICO > MODO AF** ( 71) y **PUNTUAL** para **FOTOMETRÍA** ( 64).

Opciones: SÍ/NO

AJUSTE AF INSTANTÁNEO

Seleccione el modo de enfoque de la cámara al pulsar el botón **AEL/AFL** en el modo de enfoque manual ( 68).

Opción	Descripción
AF-S	La cámara enfoca cuando se pulsa el botón (AF sencillo).
AF-C	La cámara enfoca continuamente mientras se pulsa el botón (AF continuo).

ESC. PROFUNDIDAD DE CAMPO

Seleccione **BASADO EN FORM. PELÍC.** para ayudarle a realizar valoraciones prácticas de la profundidad de campo para las imágenes que serán visualizadas como impresiones y similares, **BASADO EN PÍXELES** le ayudará a valorar la profundidad de campo de las imágenes que se visualizarán con resoluciones altas en ordenadores u otras pantalla electrónicas.

PRIORIDAD DISPARO/ENFOQUE

Permite elegir la forma en que la cámara enfoca en modo de enfoque **AF-S** o **AF-C**.

Opción	Descripción
DISPARO	La respuesta al disparo tiene prioridad sobre el enfoque. Se pueden tomar fotografías cuando la cámara no está enfocada.
ENFOQUE	La respuesta al enfoque tiene prioridad sobre el obturador. Se pueden tomar fotografías sólo cuando la cámara haya enfocado.

CUADRO AF CORREGIDO

Si se selecciona **SÍ**, se añadirá a la pantalla del visor óptico un segundo cuadro de enfoque para enfoques a una distancia de aproximadamente 50 cm. El encuadre del enfoque para la distancia de enfoque actual se muestra en verde cuando se pulsa el disparador hasta la mitad.

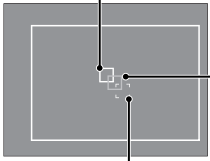
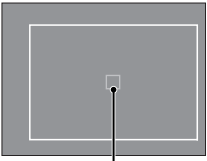
	SÍ	NO
Rango dinámico	<p><i>Cuadro de enfoque para una distancia de enfoque de infinito</i></p>  <p><i>Cuadro de enfoque activo (se muestra en verde cuando se pulsa el disparador hasta la mitad)</i></p> <p><i>Cuadro de enfoque para una distancia de enfoque de aproximadamente 50 cm.</i></p>	 <p><i>Cuadro de enfoque activo (se muestra en verde cuando se pulsa el disparador hasta la mitad)</i></p>

📷 AJUSTE DE LOS MODOS DE DISPARO

Para configurar las opciones de disparo, pulse **MENU/OK** en la pantalla de disparo y seleccione la ficha **📷 (AJUSTE DE LOS MODOS DE DISPARO)** (📖 89). Las opciones disponibles varían en función del modo de disparo.

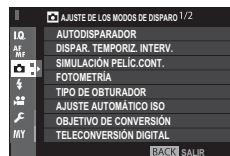

AUTODISPARADOR

Tome fotografías con el autodesparador (📖 78).

DISPAR. TEMPORIZ. INTERV.

Configure los ajustes para la fotografía con disparo a intervalos (📖 79).

SIMULACIÓN PELÍC.CONT.

Seleccione los tipos de película para el horquillado de simulación de película (📖 57, 65).

FOTOMETRÍA

Seleccione el modo en el que la cámara mide la exposición (📖 64).

TIPO DE OBTURADOR

Seleccione el tipo de obturador. Seleccione el obturador electrónico para silenciar el sonido de obturador.

Opción	Descripción
MS OBTURADOR MECÁNICO	Capture imágenes con el obturador mecánico.
ES OBTURADOR ELECTRÓNICO	Capture imágenes con el obturador electrónico.
MS MECÁNICO + ES ELECTRÓNICO	La cámara selecciona el tipo de obturador en función de las condiciones de disparo.

- ◆ Si selecciona una opción distinta de **MS OBTURADOR MECÁNICO**, podrá seleccionar velocidades de obturación más rápidas que $\frac{1}{4000}$ s girando el dial de velocidad de obturación hacia **4000** y, a continuación, girando el dial de control trasero.
- ◆ Cuando se usa el obturador electrónico, el flash se deshabilita, la velocidad de obturación y la sensibilidad quedan restringidas a valores de $\frac{1}{32000}$ –30 s e ISO 12800–200 respectivamente y la reducción de ruido de exposición prolongada no tendrá efecto alguno. En el modo ráfaga, el enfoque y la exposición quedan fijados en los valores para la primera toma de cada ráfaga.
- ① Podría aparecer distorsión en las tomas de sujetos en movimiento con el obturador electrónico, mientras que en las tomas capturadas bajo iluminación fluorescente u otras fuentes de iluminación parpadeante o errática podrían aparecer bandas y niebla. Al tomar imágenes con el obturador silenciado, respete los derechos de imagen de su sujeto así como su derecho a la privacidad.

AJUSTE AUTOMÁTICO ISO

Seleccione la sensibilidad base, la sensibilidad máxima y la velocidad de obturación mínima para el control automático de la sensibilidad ISO, el cual se activa seleccionando **AUTO** para **AJUSTE DE BOTÓN/DIAL > AJUSTE DIAL ISO (A)**. Pueden configurarse independientemente ajustes para **AUTO1**, **AUTO2** y **AUTO3**.

	Predeterminado		
	AUTO1	AUTO2	AUTO3
SENSIBILIDAD PREDETERM.		200	
SENSIBILIDAD MÁXIMA	800	1600	3200
VEL. OBTUR. MÍN.		$\frac{1}{60}$	

La cámara elige automáticamente la sensibilidad entre la predeterminada y los valores máximos. La sensibilidad solo se eleva por encima del valor predeterminado si la velocidad de obturación requerida para obtener una exposición óptima es menor que el valor seleccionado para **VEL. OBTUR. MÍN.**

- ◆ Si el valor seleccionado para **SENSIBILIDAD PREDETERM.** es superior al seleccionado para **SENSIBILIDAD MÁXIMA**, **SENSIBILIDAD PREDETERM.** será ajustado al valor seleccionado para **SENSIBILIDAD MÁXIMA**.
- ◆ Es posible que la cámara seleccione velocidades de obturación más lentas que **VEL. OBTUR. MÍN.** si las imágenes pudieran todavía estar subexpuestas en valor seleccionado para **SENSIBILIDAD MÁXIMA**.

OBJETIVO DE CONVERSIÓN

Ajuste la configuración de los objetivos de conversión opcionales.

Opción	Descripción
GRAN	Seleccione al usar un objetivo de conversión WCL-X100 opcional.
TELE	Seleccione al usar un objetivo de conversión TCL-X100 opcional.
NO	Seleccionar cuando no haya instalado un objetivo de conversión.

TELECONVERSIÓN DIGITAL

Tome fotografías bajo diferentes distancias focales utilizando el teleconvertidor digital (54).

FILTRO ND

Seleccionar **SÍ** habilita el filtro de densidad neutral (ND) incorporado de la cámara, reduciendo la exposición por el equivalente de 3 EV. Esto permite que las velocidades de obturación lentas o con aperturas más anchas sean utilizadas con sujetos muy iluminados, haciendo posible la sensación de movimiento borroso o que se suavicen los detalles del fondo sin riesgo de sobreexposición.



Opciones: SÍ/NO

COMUNIC. INALÁMB.

Para conectar un teléfono inteligente o una tableta mediante una red inalámbrica (📶 131).

🔍 Si desea información adicional, visite <http://fujifilm-dsc.com/wifi/>.

AJUSTE DEL FLASH

Para configurar los ajustes del flash, pulse **MENU/OK** en la pantalla de disparo y seleccione la ficha ** (AJUSTE DEL FLASH)** ( 89). Las opciones disponibles varían en función del modo de disparo.

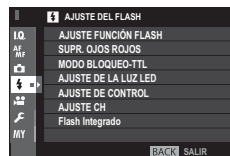

AJUSTE FUNCIÓN FLASH

Seleccione un modo de control de flash, un modo de flash o un modo de sincronización o ajuste el nivel del flash.

- Las opciones disponibles varían en función de la unidad de flash. Consulte “Uso de las unidades de flash de zapata” ( 144) para obtener información adicional.

SUPR. OJOS ROJOS

Elimine los efectos de ojos rojos ocasionados por el flash.

Opción	Descripción
FLASH+EXTRACCIÓN	Un preflash de reducción de ojos rojos combinado con la eliminación de ojos rojos digital.
FLASH	Solamente reducción de ojos rojos del flash.
EXTRACCIÓN	Solamente eliminación de ojos rojos digital.
NO	Reducción de ojos rojos de flash y reducción de ojos rojos digital desactivadas.

- La reducción de ojos rojos puede usarse en el modo de control de flash TTL. La eliminación de ojos rojos digital se realiza solamente al detectar el rostro y no está disponible con las imágenes RAW.

MODO BLOQUEO-TTL

En lugar de ajustar el nivel del flash con cada toma, el control de flash TTL puede bloquearse para obtener resultados consistentes en una serie de fotografías.

Opción	Descripción
BLOQ. CON ÚLTIMO FLASH	La salida del flash se bloquea en el valor medido para la foto más reciente. Se visualizará un mensaje de error si no existe un valor previamente medido.
BLOQUEO CON FLASH M.	La cámara emite una serie de destellos previos y bloquea la salida del flash en el valor medido.

- ◆ Para usar el bloqueo TTL, asigne **BLOQUEO-TTL** a un control de la cámara y, a continuación, use el control para habilitar o deshabilitar el bloqueo TTL.
- ◆ La compensación del flash puede ajustarse mientras el bloqueo TTL esté activado.

AJUSTE DE LA LUZ LED

Elija si usará la luz de vídeo LED de las unidades de flash (si está disponible) como captador de luz o luz auxiliar de AF al tomar fotos.

Opción	Función de la luz de vídeo LED en la fotografía estática
CAPTURAR LA LUZ	Captador de luz
AYUDAR AF	Luz auxiliar de AF
CAPTURAR LUZ + AYUD. AF	Luz auxiliar de AF y captador de luz
NO	Ninguna

- ◆ También podrá acceder a esta opción a través del menú de ajustes del flash.

AJUSTE DE CONTROL

Seleccione un grupo de flashes (A, B o C) para el flash instalado en la zapata de la cámara cuando funcione como flash maestro controlador de unidades de flash remotas a través del control de flash óptico inalámbrico FUJIFILM, o seleccione **OFF** para limitar la potencia del flash maestro a un nivel que no afecte a la imagen final.

- ◆ También podrá acceder a esta opción a través del menú de ajustes del flash.

Opciones: Gr A/Gr B/Gr C/OFF

AJUSTE CH

Seleccione el canal usado para la comunicación entre el flash maestro y las unidades de flash remotas al usar el control de flash inalámbrico óptico FUJIFILM. Podrán usarse distintos canales para diferentes sistemas de flash o para evitar interferencias al usar múltiples sistemas cerca.

Opciones: CH1/CH2/CH3/CH4

Flash Integrado

Elija entre **SÍ** (flash integrado habilitado) y **NO** (flash integrado deshabilitado). Elija **NO** para deshabilitar el flash integrado cuando se utilicen unidades de flash de zapata o unidades de flash conectadas a la zapata a través de un cable de sincronización.













AJUSTE DE LA PELÍCULA

Para ajustar las opciones de grabación de vídeo, pulse **MENU/OK** en la pantalla de disparo y seleccione la ficha  (**AJUSTE DE LA PELÍCULA**) ( 89). Las opciones disponibles varían en función del modo de disparo.



MODO VÍDEO

Seleccione un tamaño de fotograma y una velocidad para la grabación de vídeo.

-  **1080/59.94 P**: 1920×1080 (59,94 fps)
-  **1080/50 P**: 1920×1080 (50 fps)
-  **1080/29.97 P**: 1920×1080 (29,97 fps)
-  **1080/25 P**: 1920×1080 (25 fps)
-  **1080/24 P**: 1920×1080 (24 fps)
-  **1080/23.98 P**: 1920×1080 (23,98 fps)
-  **720/59.94 P**: 1280×720 (59,94 fps)
-  **720/50 P**: 1280×720 (50 fps)
-  **720/29.97 P**: 1280×720 (29,97 fps)
-  **720/25 P**: 1280×720 (25 fps)
-  **720/24 P**: 1280×720 (24 fps)
-  **720/23.98 P**: 1280×720 (23,98 fps)

MODO AF VÍDEO

Seleccione el modo en el que la cámara elegirá el punto de enfoque para la grabación de vídeos.

Opción	Descripción
MULTI	Selección automática del punto de enfoque.
ÁREA	La cámara enfoca al sujeto del área de enfoque seleccionada.

PANTALLA INFO SALIDA HDMI

Si selecciona **SÍ**, los dispositivos HDMI a los que esté conectada la cámara reflejarán la información de la pantalla de la cámara.

Opciones: **SÍ/NO**

AJUSTE NIVEL MIC.

Ajuste el nivel de grabación del micrófono.

Opciones: **1—4**

MIC./DISP. REMOTO

Especifique si desea que el dispositivo conectado al conector del micrófono/disparador remoto sea un micrófono o un disparador remoto (🗨️ 41, 77).

Opciones: 🎤 **MICRO** / 📡 **REMOTO**

MI MI MENÚ

Para mostrar un menú personalizado de opciones de uso frecuente, pulse **MENU/OK** en la pantalla de disparo y seleccione la ficha **MI (MI MENÚ)** (📖 89).

- ❖ Para editar “mi menú”, seleccione **⏏ AJUSTE DE USUARIO > AJUSTE DE MI MENÚ** (📖 127).
- ❖ La ficha **MI** solamente está disponible si se han asignado opciones a **MI MENÚ**.



Uso de los menús: Modo de reproducción

El menú de reproducción se utiliza para ajustar la configuración de reproducción.

Uso del menú de reproducción

- 1 Pulse **MENU/OK** en el modo de reproducción para visualizar los menús.

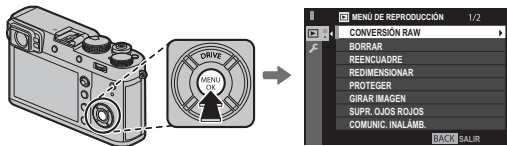

- 2 Pulse el selector hacia arriba o hacia abajo para marcar el elemento deseado.



- 3 Pulse el selector hacia la derecha para ver las opciones del elemento marcado.



- 4 Pulse el selector hacia arriba o hacia abajo para marcar la opción deseada.



- 5 Pulse **MENU/OK** para seleccionar la opción marcada.



- 6 Pulse **DISP/BACK** para regresar a la pantalla de reproducción.



- Use el dial de control delantero para seleccionar la página y las fichas por medio de los menús o el dial de control trasero para resaltar elementos del menú.

MENÚ DE REPRODUCCIÓN

Para acceder a las opciones de reproducción, pulse **MENU/OK** en la pantalla de reproducción y seleccione la ficha  (**MENÚ DE REPRODUCCIÓN**) ( 108).



CONVERSIÓN RAW



Cree copias JPEG de las imágenes RAW ( 85).

BORRAR

Borre imágenes ( 39).

REENCUADRE

Permite crear una copia recortada de la imagen actual.

- 1 Visualice la imagen deseada.
 - 2 Seleccione  **REENCUADRE** en el menú de reproducción.
 - 3 Utilice el dial de control trasero para acercar y alejar el zoom y pulse el selector hacia arriba, hacia abajo, hacia la izquierda o hacia la derecha para desplazarse por la imagen hasta visualizar la parte deseada.
 - 4 Pulse **MENU/OK** para mostrar un diálogo de confirmación.
 - 5 Pulse de nuevo **MENU/OK** para guardar la copia recortada en otro archivo.
- ❖ Los recortes más grandes generan copias más grandes; todas las copias tienen una relación de 3:2. Si el tamaño de la copia final va a ser  640, se mostrará **ACEPTAR** en color amarillo.

REDIMENSIONAR

Permite crear una copia recortada de la imagen actual.

- 1 Visualice la imagen deseada.
 - 2 Seleccione  **REDIMENSIONAR** en el menú de reproducción.
 - 3 Resalte un tamaño y pulse **MENU/OK** para mostrar un diálogo de confirmación.
 - 4 Pulse de nuevo **MENU/OK** para guardar la copia redimensionada en otro archivo.
- ◆ Los tamaños disponibles varían dependiendo del tamaño original de la imagen.

PROTEGER



Permite proteger imágenes contra el borrado accidental. Resalte una de las siguientes opciones y pulse **MENU/OK**.

- **FOTO:** Protege las imágenes seleccionadas. Pulse el selector hacia la izquierda o hacia la derecha para ver las imágenes y pulse **MENU/OK** para seleccionar o cancelar la selección. Pulse **DISP/BACK** al finalizar la operación.
- **AJUSTAR TODAS:** Protege todas las imágenes.
- **REINICIAR TODAS:** Elimina la protección de todas las imágenes.

ⓘ Las imágenes protegidas se borrarán al formatear la tarjeta de memoria ( 114).

GIRAR IMAGEN

Gira las imágenes.

- 1 Visualice la imagen deseada.
 - 2 Seleccione  **GIRAR IMAGEN** en el menú de reproducción.
 - 3 Pulse el selector hacia abajo para girar la imagen 90° en sentido horario o hacia arriba para girarla 90° en sentido antihorario.
 - 4 Pulse **MENU/OK**. La imagen se visualizará automáticamente en la orientación seleccionada al reproducirse en la cámara.
- ◆ Las imágenes protegidas no se pueden girar. Elimine la protección antes de girar las imágenes.
 - ◆ Es posible que la cámara no pueda girar imágenes que se hayan creado con otros dispositivos. Las imágenes giradas en la cámara no serán giradas al visualizarse en un ordenador o en otras cámaras.
 - ◆ Las imágenes tomadas con  **AJUSTE DE PANTALLA > VIS. GIRO AUTO** son visualizadas automáticamente en la orientación correcta durante la reproducción ( 120).

SUPR. OJOS ROJOS

Permite eliminar los ojos rojos de los retratos. La cámara analizará la imagen; si detecta ojos rojos, la cámara procesará la imagen para crear una copia con el efecto de ojos rojos reducido.

1 Visualice la imagen deseada.

2 Seleccione  **SUPR. OJOS ROJOS** en el menú de reproducción.

3 Pulse **MENU/OK**.

- ❖ No se podrán suprimir los ojos rojos si la cámara no detecta un rostro o si el rostro está de perfil. Los resultados pueden variar según la escena. No es posible suprimir el efecto de ojos rojos de fotografías que ya se han procesado con la función de supresión de ojos rojos ni de fotografías creadas con otros dispositivos.
- ❖ La cantidad de tiempo que se necesita para procesar la imagen varía según la cantidad de rostros detectados.
- ❖ Las copias creadas con **SUPR. OJOS ROJOS** se indican con un icono  durante la reproducción.
- ❖ La supresión de ojos rojos no se puede realizar en las imágenes RAW.

COMUNIC. INALÁMB.

Para conectar un teléfono inteligente o una tableta mediante una red inalámbrica ( 131).

- ❖ Si desea información adicional, visite <http://fujifilm-dsc.com/wifi/>.

PROYECCIÓN

Permite ver las imágenes en una presentación automática. Pulse **MENU/OK** para comenzar. Pulse **DISP/BACK** en cualquier momento durante la presentación para ver la ayuda en pantalla. La presentación puede finalizarse en cualquier momento al pulsar **MENU/OK**.

- ❖ La cámara no se apagará automáticamente durante el transcurso de una presentación.

ASIST. PARA ÁLBUM

Cree álbumes con sus fotos preferidas ( 87).

AUTOGUARDAR EN PC

Cargue las imágenes en un ordenador a través de una red inalámbrica ( 131).

- ❖ Si desea información adicional, visite <http://fujifilm-dsc.com/wifi/>.

PED. COPIAS (DPOF)

Seleccione las fotografías que desea imprimir (🗨 135).

IMPRESIÓN IMPR. instax

Imprima imágenes en impresoras FUJIFILM instax SHARE opcionales (🗨 138).

RELACIÓN ASPECTO

Seleccione cómo los dispositivos de High Definition (HD) visualizarán las imágenes con una relación de aspecto de 3:2 (esta opción está disponible únicamente al conectar un cable HDMI). Seleccione 16:9 para visualizar la imagen de manera que llene la pantalla con la parte superior e inferior recortada, 3:2 para visualizar la totalidad de la imagen con bandas negras a cada lado.

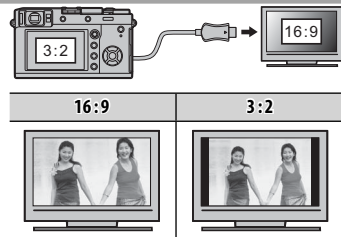

El menú de configuración

Visualice y configure los ajustes básicos de la cámara.

Uso del menú de configuración

- 1 Pulse **MENU/OK** en el modo de disparo para visualizar los menús.

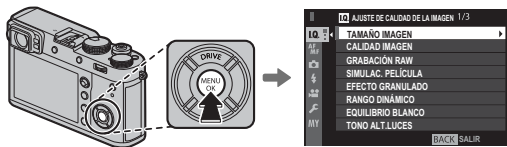

- 2 Pulse el selector hacia la izquierda para resaltar la pestaña del menú actual.



- 3 Pulse el selector hacia abajo para marcar la ficha **CONFIGURAR**.



- 4 Pulse el selector hacia la derecha para visualizar las categorías del menú de configuración.



- 5 Pulse el selector hacia arriba o abajo para marcar la categoría que contenga el elemento deseado.



- 6 Pulse el selector hacia la derecha para visualizar la opción de la categoría marcada.



- 7 Pulse el selector hacia arriba o hacia abajo para marcar el elemento deseado.



- 8 Pulse el selector hacia la derecha para ver las opciones del elemento marcado.



- 9 Pulse el selector hacia arriba o hacia abajo para marcar la opción deseada.



- 10 Pulse **MENU/OK** para seleccionar la opción marcada.



- 11 Pulse **DISP/BACK** para regresar a la pantalla de disparo.



- Use el dial de control delantero para seleccionar la página y las fichas por medio de los menús o el dial de control trasero para resaltar elementos del menú.

CONFIGURAR Opciones de menú



Para acceder a los ajustes básicos de la cámara, pulse **MENU/OK** en la pantalla de reproducción y seleccione la ficha  (**CONFIGURAR**) ( 113).



AJUSTE DE USUARIO

FORMATEAR

Para formatear una tarjeta de memoria:

- 1 Resalte  **AJUSTE DE USUARIO > FORMATEAR** en el menú de configuración y pulse **MENU/OK**.
 - 2 Se mostrará un diálogo de confirmación. Para formatear la tarjeta de memoria, resalte **ACEPTAR** y pulse **MENU/OK**. Para salir sin formatear la tarjeta de memoria, seleccione **ANULAR** o pulse **DISP/BACK**.
- ① Todos los datos, incluyendo las imágenes protegidas, se borrarán de la tarjeta de memoria. Asegúrese de copiar los archivos importantes en un ordenador o en otro dispositivo de almacenamiento.
 - ① No abra la tapa del compartimento de la pila durante el formateo.
 - 🔍 El menú formatear también puede visualizarse pulsando el centro del dial de comando trasero y manteniendo pulsado al mismo tiempo el botón .

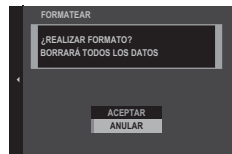

FECHA/HORA

Ajuste el reloj de la cámara ( 25, 26).

DIF.HORARIA

Al viajar, cambia el reloj de la cámara instantáneamente de la zona horaria de origen a la hora local de su destino. Para especificar la diferencia entre la hora local y su zona horaria de origen:

1 Resalte **← LOCAL** y pulse **MENU/OK**.

2 Utilice el selector para elegir la diferencia horaria entre la hora local y su zona horaria de origen. Pulse **MENU/OK** al finalizar la configuración.

Para ajustar el reloj de la cámara a la hora local, resalte **← LOCAL** y pulse **MENU/OK**. Para ajustar el reloj a la hora de su zona horaria, seleccione **← ORIGEN**. Si selecciona **← LOCAL**, **←** se visualizará durante tres segundos al encender la cámara.

言語/LANG:

Seleccione un idioma.

AJUSTE DE MI MENÚ

Edite "mi menú" (🗨️ 127).

RECuento DISPAR.

Ver la cantidad aproximada de veces que se ha abierto el obturador. Otras acciones podrían igualmente aumentar el contador, por ejemplo apagar la cámara, cambiar la selección de pantalla del visor o seleccionar el modo de reproducción.

SONIDO Y FLASH

Seleccione **DESACTIVADO** para deshabilitar el altavoz, el flash y el iluminador en aquellos casos en los que los sonidos y luces de la cámara puedan resultar inoportunos. 📢 aparece en la pantalla al seleccionar **DESACTIVADO**.

Opciones: Sí/DESACTIVADO

REINICIAR

Reinicie las opciones del menú de disparo o de configuración a sus valores predeterminados.

- 1 Marque la opción deseada y pulse **MENU/OK**.







Opción	Descripción
RESTAB. MENÚ DISPARO	Reinicie todos los ajustes del menú de disparo, excepto el equilibrio blanco y los bancos de configuración personalizada creados con EDIT./GUARD.AJ.P. , a los valores predeterminados.
RESTAB. CONFIG.	Reinicie todos los ajustes del menú de configuración, excepto FECHA/HORA, DIF.HORARIA y AJUSTE DE CONEXIÓN , a los valores predeterminados.

- 2 Se mostrará un diálogo de confirmación; resalte **ACEPTAR** y pulse **MENU/OK**.

■ AJUSTE DE SONIDO







VOL. PITIDO AF

Elija el volumen del pitido que se oirá cuando la cámara enfoque. El pitido se puede silenciar seleccionando **NO**.

Opciones:   /   /   /  **NO**







VOL. PITIDO TEMP. AUTOMÁT.

Elija el volumen del pitido que suena mientras el autodesparador está activo ( 78). El pitido se puede silenciar seleccionando **NO**.

Opciones:   /   /   /  **NO**







VOLUMEN BOTONES

Permite ajustar el volumen de los sonidos producidos al manejar los controles de la cámara. Seleccione  **NO** (silencioso) para deshabilitar los sonidos de control.

Opciones:   /   /   /  **NO**



VOL.OBTURADOR

Ajuste el volumen de los sonidos producidos al liberar el obturador. Elija  **NO** (silencioso) para deshabilitar el sonido del obturador.

Opciones:   /   /   /  **NO**

SONIDO OBTURADOR

Elija el sonido producido por el obturador.

Opciones:  1 /  2 /  3

VOL.REPRODUCCIÓN

Permite ajustar el volumen de la reproducción de vídeos.

Opciones: **10**—1/NO

■ AJUSTE DE PANTALLA

BRILLO EVF

Ajuste el brillo de la pantalla en el visor electrónico. Seleccione **MANUAL** para elegir entre 11 opciones entre +5 (brillante) a -5 (oscuro), o seleccione **AUTO** para ajustar el brillo automáticamente.

Opciones: **MANUAL/AUTO**

COLOR EVF

Ajuste el tono de la pantalla en el visor electrónico.

Opciones: **+5/+4/+3/+2/+1/0/-1/-2/-3/-4/-5**

BRILLO LCD

Ajuste el brillo del monitor.

Opciones: **+5/+4/+3/+2/+1/0/-1/-2/-3/-4/-5**

COLOR LCD

Ajuste el tono del monitor.

Opciones: **+5/+4/+3/+2/+1/0/-1/-2/-3/-4/-5**

MOSTRAR FOTO

Seleccione durante cuánto tiempo se mostrarán las imágenes después del disparo. Los colores pueden diferir ligeramente de aquéllos de la imagen final y podría apreciarse "ruido" de moteado a altas sensibilidades.

Opción	Descripción
CONTINUO	Las imágenes son visualizadas hasta que pulse el botón MENU/OK o hasta que pulse el botón obturador hasta la mitad. Para acercar el zoom sobre el punto de enfoque activo, pulse el centro del dial de control trasero; vuelva a pulsarlo para cancelar el zoom.
1,5 SEG 0,5 SEG	Las imágenes se visualizan durante 1,5 segundos (1,5 SEG) o 0,5 segundos (0,5 SEG) o hasta que se pulse el disparador hasta la mitad.
NO	Las imágenes no son visualizadas tras el disparo.

INFO. GIRO AUTOMÁTICO EVF

Seleccione si los indicadores en el visor girarán para coincidir con la orientación de la cámara (📖 29). Sin importar la opción seleccionada, los indicadores en la pantalla no giran.

Opciones: SÍ/NO

VER. EXP./EQUILIBRIO BLANCO MODO MANUAL

Seleccione **VER.EXP./EQUIL.BLANCO** para habilitar la vista previa del equilibrio de blanco y de la exposición en el modo de exposición manual (📖 53), o seleccione **VER EQUI.BLA.** para previsualizar solamente el equilibrio de blanco. Seleccione **NO** al usar un flash o en otras situaciones en las que la exposición pueda variar al realizar la foto.

VER EFECTO IMAGEN

Seleccione **SÍ** para previsualizar los efectos de simulación de película, equilibrio blanco y otros ajustes en el monitor, **NO** para crear sombras en escenas con poco contraste y escasa iluminación y para facilitar la visualización de sujetos difíciles de ver.



- Si selecciona **NO**, los efectos de los ajustes de la cámara no serán visibles en el monitor y los colores y el tono diferirán de aquellos obtenidos en la imagen final. La pantalla no obstante, será ajustada para mostrar los efectos de los filtros avanzados y de los ajustes monocromo y sepia.

Opciones: SÍ/NO

GUÍA ENCUADRE

Permite escoger el tipo de cuadrícula de encuadre disponible en modo disparo.

- Las guías de encuadre no aparecen indicadas bajo los ajustes predeterminados aunque pueden visualizarse usando **⏏ AJUSTE DE PANTALLA > VER AJ. PERSONAL.** (📖 31).

📐 CUADRÍCULA 9	📐 CUADRÍCULA 24	HD ENCUADRE HD
		
<p><i>Para composición de "regla de los tercios."</i></p>	<p><i>Una cuadrícula de seis por cuatro.</i></p>	<p><i>Encuadre las imágenes HD en el reencuadre que muestran las líneas en la parte superior e inferior de la pantalla.</i></p>

VIS. GIRO AUTO

Seleccione **SÍ** para girar automáticamente las imágenes en orientación "vertical" (retrato) durante la reproducción.

Opciones: SÍ/NO

UNID. ESCALA ENF.

Permite escoger las unidades utilizadas para el indicador de distancia de enfoque (📖 69).

Opciones: METROS/PIES

VER AJ. PERSONAL.

Seleccione elementos para la pantalla estándar (📖 31).

■ AJUSTE DE BOTÓN/DIAL

AJUSTE DE LA PALANCA DE ENFOQUE

Seleccione las funciones que realizará el mando de enfoque (palanca de enfoque).

Opción	Descripción
BLOQUEO (DESACTIVADO)	El mando de enfoque no puede usarse durante los disparos.
PULSE  PARA DESBLOQ.	Pulse el mando para ver la pantalla del punto de enfoque e incline el mando para seleccionar un punto de enfoque.
SÍ	Incline el mando para ver la pantalla del punto de enfoque y seleccione un punto de enfoque.

EDIT./GUARD. MENÚ RÁP.

Seleccione las opciones visualizadas en el menú rápido ( 45).

AJUST. FUNC. (Fn)

Elija el papel desempeñado por el botón **AEL/AFL** y los botones de función y el centro del dial de comando trasero ( 46).

AJUSTE DIAL ISO (H)

Seleccione la sensibilidad ISO asignada a la posición **H** del dial de sensibilidad.

Opciones: 25600/51200

AJUSTE DIAL ISO (A)

Elija cómo se ajusta la sensibilidad cuando el dial de velocidad del obturador/sensibilidad se gira a **A**.

Opción	Descripción
AUTO	La sensibilidad se ajusta automáticamente en función del brillo del sujeto.
COMANDO	La sensibilidad se puede ajustar manualmente girando el dial de comando delantero.

ANILLO DE ENFOQUE

Permite escoger la dirección en la cual se gira el anillo de enfoque para incrementar la distancia de enfoque.

Opciones: ↻ **HACIA DERECHA** (sentido horario)/↻ **HACIA IZQUIER.** (sentido antihorario)

AJ. ANILLO CONTR.

Defina las funciones asignadas al control ring.

Opciones: **PREDETERMIN./EQUILIBRIO BLANCO/SIMULAC. PELÍCULA/TELECONVERSIÓN DIGITAL**

MODO BLOQ. AE/AF

Si se selecciona **BLOQ. AE/AF AL PUL**, la exposición y/o el enfoque se bloquearán mientras el botón **AEL/AFL** esté pulsado (🗨 80). Si **CONMUT.BLOQ AE/AF** está seleccionado, la exposición y/o el enfoque se bloquearán cuando el botón **AEL/AFL** esté pulsado y permanecerán bloqueados hasta que pulse nuevamente el botón.

■ GESTIÓN DE ENERGÍA

AUTODESCONEXIÓN

Permite seleccionar cuánto tiempo debe transcurrir antes de que la cámara se apague automáticamente cuando no se realiza ninguna operación. Tiempos más reducidos aumentan la vida de la pila; si selecciona **NO**, deberá apagar la cámara manualmente.

Opciones: 5 MIN/2 MIN/1 MIN/30 SEG/15 SEG/NO

CONTROL ENERGÍA

Ajuste la configuración del control de energía.

Opción	Rendimiento de AF (velocidad)	Calidad de la pantalla LCD/EVF	Duración de la batería
ALTO RENDIMIENTO	Rápida	Muy alta	Baja
ESTÁNDAR	Rápida	Alta	Normal
ECONÓMICO	Normal	Alta	Alta

❖ Al seleccionar **ECONÓMICO**, la velocidad de fotogramas disminuirá al no realizar ninguna operación. Accionar los controles de la cámara devolverá la velocidad de fotogramas a su nivel normal.

■ AJUSTE DE GUARDAR DATOS

CONF. DAT. GUARD.

Las nuevas imágenes se guardan en archivos de imágenes cuyos nombres se crean utilizando un número de cuatro dígitos asignado al sumar uno al último número de archivo utilizado. El número de archivo se visualiza durante la reproducción como se muestra a la derecha. **CONTADOR** determina si la numeración de los archivos se reinicia desde 0001 al insertar una nueva tarjeta de memoria o al formatear la tarjeta de memoria actual.

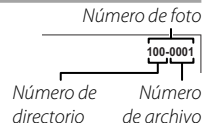

Opción	Descripción
SEGUIR	La numeración continúa a partir del último número de archivo utilizado o del primer número de archivo disponible, el que sea mayor. Seleccione esta opción para reducir el número de imágenes con nombres de archivo duplicados.
RENOVAR	La numeración se reinicia desde 0001 después de formatear la tarjeta de memoria o al insertar una nueva tarjeta de memoria.

- ◆ Si el número de fotos alcanza 999-9999, el disparador queda inhabilitado (🗨 158).
- ◆ Seleccione  **AJUSTE DE USUARIO > REINICIAR** (🗨 116) ajusta **CONTADOR** a **CONTINUO** pero no reinicia el número de archivos.
- ◆ El número de foto para imágenes tomadas con otras cámaras puede diferir.

GUARDAR ORIGINAL

Escoja **SÍ** para guardar copias sin procesar de las imágenes realizadas con  **AJUSTE DEL FLASH > SUPR. OJOS ROJOS** (🗨 102).

Opciones: **SÍ/NO**

EDIT. NOM. ARCH.

Cambie el prefijo del nombre del archivo. Las imágenes sRGB usan prefijos de cuatro letras (predeterminado "DSCF"), las imágenes Adobe RGB un prefijo de tres letras ("DSF") precedido por un guion bajo.

INFO. DE COPYRIGHT

Se puede añadir información de derechos de autor en forma de etiquetas Exif a las nuevas imágenes a medida que se toman. Los cambios en la información de derechos de autor solamente se ven reflejados en las imágenes tomadas después de realizar los cambios.



Opción	Descripción
MOSTRAR INFO. DE COPYRIGHT	Muestra la información de derechos de autor actual.
INTRO. INFO. DEL AUTOR	Introduzca el nombre del creador.
INTRO. INFO. DE COPYRIGHT	Introduzca el nombre del propietario de los derechos de autor.
ELIMINAR INFO. COPYRIGHT	Borra la información de derechos de autor actual. Este cambio sólo se aplica a las imágenes tomadas después de seleccionar esta opción; la información de derechos de autor grabada con las imágenes existentes no se ve afectada.

■ AJUSTE DE CONEXIÓN

Para más información sobre las conexiones inalámbricas, visite <http://fujifilm-dsc.com/wifi/>

CONFIG. INALÁMB.

Ajuste la configuración para la conexión a las redes inalámbricas.

Opción	Descripción
CONFIG. GENERAL	Seleccione un nombre (NOMBRE) para identificar la cámara en la red inalámbrica (a la cámara se le asigna un nombre único de forma predeterminada), o seleccione RESTABLECER CONFIG. INALÁMB. para restaurar los ajustes predeterminados.
REDUC. IMAG. 	Elija SÍ (el ajuste predeterminado, recomendado en la mayoría de los casos) para cambiar el tamaño de las imágenes a  para cargarlas en teléfonos inteligentes, NO para cargar las imágenes en su tamaño original. El cambio de tamaño únicamente es aplicable a la copia cargada en el teléfono inteligente; el original no se ve afectado.
CONFIG. AUTOG. PC	Elija ELIMINAR PC DEST. para eliminar los destinos seleccionados, DATOS CONEX. PREV. para ver los ordenadores a los cuales la cámara se ha conectado recientemente.

CONFIG. AUTOG. PC

Elija un destino de carga. Elija **CONFIG. SENCILLA** para conectar usando WPS, **CONFIG. MANUAL** para configurar los ajustes de red manualmente.

CONF. GEOETIQUET.

Vea los datos de ubicación descargados desde un teléfono inteligente y seleccione si desea o no guardar los datos con sus imágenes.

Opción	Descripción
GEOETIQUETADO	Seleccione si los datos de ubicación descargados desde un teléfono inteligente se incrustarán o no en las fotografías a medida que se van tomando.
INFO UBICACIÓN	Visualiza los datos de ubicación descargados por última vez desde un teléfono inteligente.

CONF.CONEX.IMPR. instax

Ajuste la configuración para la conexión a impresoras FUJIFILM instax SHARE opcionales ( 137).

“Mi menú”

Seleccionar la ficha **MY (MI MENÚ)** muestra un menú personalizado con las opciones más utilizadas (📖 107).

Editar “Mi menú”

- 1 En la ficha del menú de configuración **AJUSTE DE USUARIO**, marque **AJUSTE DE MI MENÚ** y pulse **MENU/OK** para visualizar las siguientes opciones (📖 113).

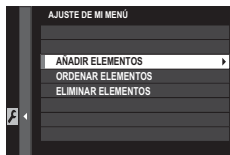

- 2 Pulse el selector hacia arriba o hacia abajo para marcar **AÑADIR ELEMENTOS** y pulse **MENU/OK**. Las opciones que se pueden agregar a “mi menú” se resaltan en azul.
 - 🔍 Las opciones actualmente en “mi menú” se indican con marcas de verificación.



- 3 Marque un elemento y pulse **MENU/OK** para añadirlo a “mi menú”.

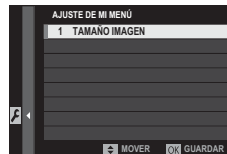

- 4 Pulse **MENU/OK** para regresar a la pantalla de edición.
- 5 Repita los pasos 3 y 4 hasta que se hayan añadido todos los elementos deseados.
 - 🔍 “Mi menú” puede contener hasta 16 elementos.

Editar “Mi menú”

Para cambiar el orden o borrar elementos, seleccione **ORDENAR ELEMENTOS** o **ELIMINAR ELEMENTOS** en el paso 1.

Ajustes predeterminados

Los ajustes predeterminados para las opciones del menú de disparo y de configuración se indican a continuación. Estos ajustes pueden restaurarse usando **⌘ AJUSTE DE USUARIO > REINICIAR** (📖 116).

■ Menú de disparo

Menú	Predeterminado
📷 AJUSTE DE CALIDAD DE LA IMAGEN	
TAMAÑO IMAGEN	📷 3:2
CALIDAD IMAGEN	FINE
GRABACIÓN RAW	SIN COMPRIMIR
SIMULAC. PELÍCULA	PROVIA/ESTÁNDAR
EFFECTO GRANULADO	NO
RANGO DINÁMICO	100%
EQUILIBRIO BLANCO	AUTO
TONO ALT.LUCES	0
TONO SOMBRAS	0
COLOR	0
NITIDEZ	0
REDUCCIÓN RUIDO	0
RED.RUIDO EXP. LARG.	SÍ
ESPACIOS COLOR	sRGB
SELECC. AJ. PERS.	PERSONALIZADO 1

Menú	Predeterminado
📷 AJUSTE DE AF/MF	
MODO AF	UN SOLO PUNTO
VISUALIZ. PUNTO AF	SÍ
N.º DE PUNTOS DE ENFOQUE	91 PUNTOS (7×13)
PRE-AF	NO
LUZ AUX. AF	SÍ
AJ. DETEC. OCULAR/FACIAL	FAC. DES./OCUL. DES.
AF+MF	NO
ASIST. MF	ESTÁNDAR
COMPROB. ENFOQUE	NO
INTERB. AE PUN.+ÁREA ENF.	SÍ
AJUSTE AF INSTANTÁNEO	AF-S
PRIORIDAD DISPARO/ENFOQUE	
• SELECC. PRIORIDAD AF-S	DISPARO
• SELECC. PRIORIDAD AF-C	DISPARO
CUADRO AF CORREGIDO	NO

Menú	Predeterminado
AJUSTE DE LOS MODOS DE DISPARO	
AUTODISPARADOR	NO
SIMULACIÓN PELÍC.CONT. • PELÍCULA 1 • PELÍCULA 2 • PELÍCULA 3	PROVIA/ESTÁNDAR Velvia/VÍVIDA ASTIA/BAJO
FOTOMETRÍA	MULTI
TIPO DE OBTURADOR	OBTURADOR MECÁNICO
AJUSTE AUTOMÁTICO ISO	AUTO3
OBJETIVO DE CONVERSIÓN	NO
TELECONVERSIÓN DIGITAL	NO
FILTRO ND	NO
AJUSTE DEL FLASH	
SUPR. OJOS ROJOS	NO
MODO BLOQUEO-TTL	BLOQ. CON ÚLTIMO FLASH
Flash Integrado	SÍ
AJUSTE DE LA PELÍCULA	
MODO VÍDEO	1080/59.94P
MODO AF VÍDEO	MULTI
PANTALLA INFO SALIDA HDMI	NO
AJUSTE NIVEL MIC.	3
MIC./DISP. REMOTO	MICRO

Menú de configuración

Menú	Predeterminado
AJUSTE DE USUARIO	
DIF.HORARIA	ORIGEN
SONIDO Y FLASH	SÍ
AJUSTE DE SONIDO	
VOL. PITIDO AF	1
VOL. PITIDO TEMP. AUTOMÁT.	1
VOLUMEN BOTONES	NO
VOL.OBTURADOR	1
SONIDO OBTURADOR	SONIDO 1
VOL.REPRODUCCIÓN	7

Menú	Predeterminado
AJUSTE DE PANTALLA	
BRILLO EVF	AUTO
COLOR EVF	0
BRILLO LCD	0
COLOR LCD	0
MOSTRAR FOTO	NO
INFO. GIRO AUTOMÁTICO EVF	SÍ
VER. EXP./EQUILIBRIO BLANCO MODO MANUAL	VER.EXP./EQUIL.BLANCO
VER EFECTO IMAGEN	SÍ
GUÍA ENCUADRE	CUADRÍCULA 9
VIS. GIRO AUTO	NO
UNID. ESCALA ENF.	METROS
VER AJ. PERSONAL.	Consulte la página 31.
AJUSTE DE BOTÓN/DIAL	
AJUSTE DE LA PALANCA DE ENFOQUE	SÍ
EDIT./GUARD. MENÚ RÁP.	Consulte la página 43.
AJUST. FUNC. (Fn)	Consulte la página 46.
AJUSTE DIAL ISO (H)	25600
AJUSTE DIAL ISO (A)	AUTO
ANILLO DE ENFOQUE	↻ HACIA DERECHA
AJ. ANILLO CONTR.	PREDETERMIN.
MODO BLOQ. AE/AF	BLOQ.AE/AF AL PUL

Menú	Predeterminado
GESTIÓN DE ENERGÍA	
AUTODESCONEXIÓN	2 MIN
CONTROL ENERGÍA	ESTÁNDAR
AJUSTE DE GUARDAR DATOS	
CONTADOR	SEGUIR
GUARDAR ORIGINAL	NO
AJUSTE DE CONEXIÓN	
CONFIG. INALÁMB. • REDUC. IMAG. 8M	SÍ
CONFIG. AUTOG. PC	CONFIG. SENCILLA
CONF. GEOETIQUET. • GEOETIQUETADO • INFO UBICACIÓN	SÍ SÍ

Conexiones

Transferencia inalámbrica (FUJIFILM Camera Remote/FUJIFILM PC AutoSave)

Acceso a redes inalámbricas y conexión a ordenadores, teléfonos inteligentes o tabletas. Para más detalles sobre las descargas y otra información relevante, visite <http://fujifilm-dsc.com/wifi/>.



fujifilm Wi-Fi app



Conexiones inalámbricas: Teléfonos inteligentes

Instale la aplicación "FUJIFILM Camera Remote" en su teléfono inteligente para navegar por las imágenes de la cámara, descargar las imágenes seleccionadas, controlar la cámara remotamente o copiar los datos de ubicación en la cámara. Para realizar la conexión con el teléfono inteligente, ajuste la cámara en el modo de reproducción y pulse el botón de función (**Fn1**).

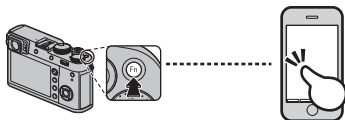

- ◆ También puede conectarse usando **AJUSTE DE LOS MODOS DE DISPARO**/ **MENÚ DE REPRODUCCIÓN > COMUNIC. INALÁMB.** (📖 101, 111).

Conexiones inalámbricas: Ordenadores

Una vez instalada la aplicación "FUJIFILM PC AutoSave" y su ordenador configurado como destino para las imágenes copiadas desde la cámara, podrá cargar imágenes desde la cámara usando **MENÚ DE REPRODUCCIÓN > AUTOGUARDAR EN PC** (📖 111) o manteniendo pulsado el botón de función (**Fn1**) en el modo de reproducción.

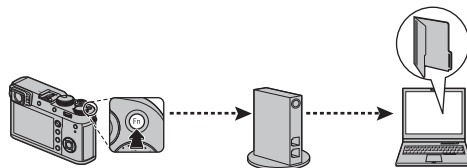

Visualización de imágenes en un ordenador (MyFinePix Studio/RAW FILE CONVERTER EX 2.0)

Lea esta sección para más información sobre cómo copiar imágenes en un ordenador.

Windows

Use MyFinePix Studio para copiar imágenes en su ordenador, desde donde podrá almacenarlas, visualizarlas, organizarlas e imprimirlas. MyFinePix Studio está disponible para su descarga desde el siguiente sitio web:

<http://fujifilm-dsc.com/mfs/>



Una vez finalizada la descarga, haga doble clic en el archivo descargado ("MFPS_Setup.EXE") y siga las instrucciones en pantalla para finalizar la instalación.

Mac OS X/macOS

Podrá copiar imágenes en su ordenador usando Image Capture (suministrado con su ordenador) u otro software.

Visualización de archivos RAW

Para ver archivos RAW en su ordenador, use RAW FILE CONVERTER EX 2.0, disponible para su descarga desde:
<http://fujifilm-dsc.com/rfc/>



Conexión de la cámara

- 1** Localice una tarjeta de memoria que posea almacenada las imágenes que desea copiar al ordenador e introduzca la tarjeta en la cámara.
 - ① La interrupción del suministro de energía durante la transferencia puede causar la pérdida de datos o daños a la tarjeta de memoria. Inserte una pila nueva o recién cargada antes de conectar la cámara.
- 2** Apague la cámara y conecte el cable USB suministrado como se muestra, asegurándose de insertar completamente los conectores. Conecte la cámara directamente al ordenador; no utilice un concentrador USB o teclado.
 - ① La cámara utiliza un conector Micro-B USB 2.0.
- 3** Encienda la cámara.
- 4** Copie las imágenes en el ordenador usando MyFinePix Studio o las aplicaciones proporcionadas con el sistema operativo.

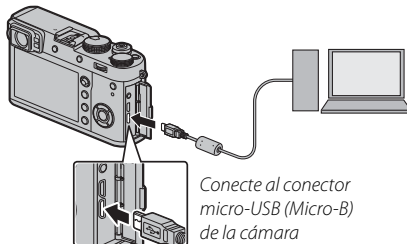

Para más información sobre el uso del software, inicie la aplicación y seleccione la opción adecuada en el menú de **Ayuda**.

- ❗ Si inserta una tarjeta de memoria que contiene un gran número de imágenes, puede haber una demora antes de que se abra el software y no será posible importar o guardar imágenes. Utilice un lector de tarjetas de memoria para transferir las imágenes.
- ❗ Asegúrese de que el ordenador no muestre un mensaje que indique que el proceso de copiado está en progreso y que la lámpara indicadora esté apagada antes de apagar la cámara o de desconectar el cable USB (si el número de imágenes copiadas es muy grande, la lámpara indicadora podría permanecer encendida después de que haya desaparecido el mensaje del ordenador). No cumplir con esta precaución puede causar la pérdida de datos o daños a la tarjeta de memoria.
- ❗ Desconecte la cámara antes de insertar o de extraer las tarjetas de memoria.
- ❗ En algunos casos puede no ser posible acceder a imágenes guardadas en un servidor de red utilizando el software de la misma forma que en un ordenador independiente.
- ❗ Todos los costes facturados por la compañía telefónica o proveedor de servicios de Internet al utilizar servicios que requieren una conexión a Internet corren a cargo del usuario.

Desconexión de la cámara

Después de confirmar que la lámpara indicadora se ha apagado, apague la cámara y desconecte el cable USB.

Creación de un pedido de copias DPOF

La opción **MENÚ DE REPRODUCCIÓN > PED. COPIAS (DPOF)** (📖 112) puede usarse para crear un “pedido de copias” digital para las impresoras compatibles con DPOF.

DPOF

DPOF (Digital Print Order Format (Formato de pedido de copias digitales)) es un estándar que permite que las imágenes se impriman desde los “pedidos de copias” almacenados en la tarjeta de memoria. La información en el pedido incluye las imágenes que se van a imprimir y el número de copias de cada imagen.



■ CON FECHA /SIN FECHA

Para modificar el pedido de copias DPOF, seleccione **MENÚ DE REPRODUCCIÓN > PED. COPIAS (DPOF)** (📖 108) y pulse el selector hacia arriba o hacia abajo para marcar **CON FECHA ** o **SIN FECHA**.

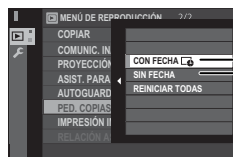

CON FECHA : *Imprime la fecha de grabación en las imágenes.*

SIN FECHA: *Imprime las imágenes sin fecha.*

Pulse **MENU/OK** y siga los pasos indicados a continuación.

- 1 Pulse el selector hacia la izquierda o hacia la derecha para visualizar la imagen que desee incluir o quitar del pedido de copias.
- 2 Pulse el selector hacia arriba o hacia abajo para escoger el número de copias (hasta 99). Para quitar una imagen del pedido de copias, pulse el selector hacia abajo hasta que el número de copias sea 0.

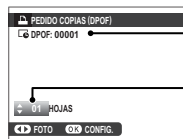

Cantidad total de impresiones



Cantidad de copias

3 Repita los pasos 1–2 para completar el pedido de copias. Pulse **MENU/OK** para guardar el pedido de copias cuando haya finalizado la configuración o **DISP/BACK** para salir sin cambiar el pedido de copias.

4 La cantidad total de impresiones se muestra en el monitor. Pulse **MENU/OK** para salir.

Las copias en el pedido de copias actual se indican con un icono  durante la reproducción.

■ REINICIAR TODAS

Para cancelar el pedido de copias actual, seleccione **REINICIAR TODAS** para  **MENÚ DE REPRODUCCIÓN > PED. COPIAS (DPOF)** ( 108). Se visualizará el cuadro de confirmación de la derecha; pulse **MENU/OK** para eliminar todas las imágenes del pedido.

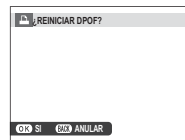

 Los pedidos de copias pueden contener un máximo de 999 imágenes.

 Si se inserta una tarjeta de memoria que contiene un pedido de copias creado con otra cámara, se visualiza un mensaje de la derecha. Pulsar **MENU/OK** cancela este pedido de copias; se deberá crear un nuevo pedido de copias tal y como se ha descrito anteriormente.

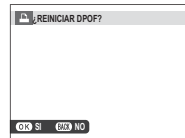

Impresoras instax SHARE

Imprima imágenes desde su cámara digital en impresoras instax SHARE.

Establecer una conexión

Seleccione **AJUSTE DE CONEXIÓN > CONF.CONEX.IMPR. instax** (📖 126) e introduzca el nombre de la impresora instax SHARE (SSID) y la contraseña.

● El nombre de la impresora (SSID) y la contraseña

El nombre de la impresora (SSID) se puede encontrar en la parte inferior de la impresora; la contraseña por defecto es "1111". Si ya ha elegido una contraseña distinta para imprimir desde un teléfono inteligente, introduzca esa contraseña en su lugar.

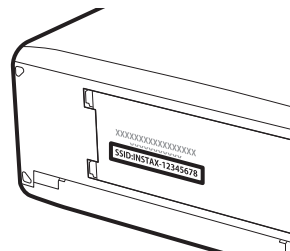

Impresión de imágenes

1 Encienda la impresora.

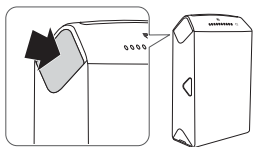

2 Seleccione **MENÚ DE REPRODUCCIÓN > IMPRESIÓN IMPR. instax** (108). La cámara se conectará a la impresora.



Para imprimir un fotograma de una secuencia de ráfaga, visualice el fotograma antes de seleccionar **IMPRESIÓN IMPR. instax**.

3 Utilice el selector para visualizar la imagen que desea imprimir y, a continuación, pulse **MENU/OK**.

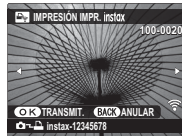

- Las imágenes tomadas con otras cámaras no se pueden imprimir.
- El área impresa es menor que el área visible en el monitor LCD.

4 La imagen se enviará a la impresora y comenzará la impresión.



Visualización de imágenes en un televisor

Para mostrar las imágenes a un grupo, conecte la cámara a un televisor con un cable HDMI (disponible de forma separada en terceros proveedores; tenga en cuenta que el televisor solo se puede utilizar para la reproducción, no para la toma de imágenes).

- 1 Apague la cámara.
- 2 Conecte el cable tal y como se muestra a continuación, asegurándose de insertar completamente los conectores en la dirección correcta.

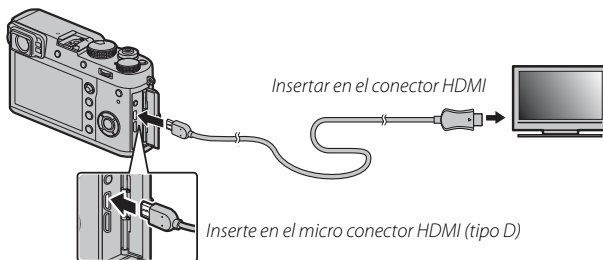

- 3 Utilice un cable HDMI de no más de 1,5 m de longitud con un conector tipo D (HDMI Micro) para la conexión con la cámara.
 - ◆ Asegúrese de introducir completamente los conectores.
- 3 Sintonice la televisión en el canal de entrada HDMI. Consulte la documentación suministrada con el televisor para más información.
- 4 Encienda la cámara y pulse el botón **▶**. El monitor de la cámara se apaga y las imágenes y los vídeos se reproducen en el televisor. Tenga en cuenta que los controles de volumen de la cámara no tienen ningún efecto sobre los sonidos reproducidos en el televisor; utilice los controles de volumen del televisor para ajustar el volumen.
 - ◆ El cable USB no se puede utilizar mientras esté conectado un cable HDMI.
 - ◆ Algunas televisiones pueden mostrar brevemente una pantalla negra cuando comienza la reproducción del vídeo.

Notas técnicas

Accesorios opcionales

La cámara es compatible con una amplia gama de accesorios FUJIFILM y de otras marcas.

Accesorios de FUJIFILM

FUJIFILM ofrece los siguientes accesorios opcionales. Para obtener la información más reciente sobre los accesorios disponibles en su región, consulte a su representante local de FUJIFILM o visite http://www.fujifilm.com/products/digital_cameras/index.html.

Pilas de ion de litio recargables

NP-W126S: Las pilas recargables adicionales de gran capacidad NP-W126S pueden ser adquiridas según se necesite.



Cargadores de pilas

BC-W126: Los cargadores de pilas de repuesto pueden adquirirse según se necesite. A +20°C, el BC-W126 carga una NP-W126S en aproximadamente 150 minutos.



Adaptadores de alimentación de CA

AC-9V (requiere del acoplador de CC CP-W126): Utilizar durante los disparos y reproducción prolongados o al copiar imágenes a un ordenador.

Acopladores de CC

CP-W126: Conecte el AC-9V a la cámara.

Unidades de flash de zapata

EF-X500: Esta unidad de flash de clip posee un número de guía 50 (ISO 100, m) y es compatible con FP (sincronización de alta velocidad), permitiendo su uso con velocidades de obturación que excedan la velocidad de sincronización del flash. Alimentado por cuatro pilas AA o un pack de pilas EF-BP1 opcional, es compatible con el control de flash manual y TTL y con el zoom automático motorizado dentro de la gama 24–105 mm (formato equivalente a 35 mm) y posee control de flash inalámbrico óptico FUJIFILM, permitiendo su uso como unidad de flash maestra o remota para la fotografía con flash remoto inalámbrico. El cabezal de flash se puede girar hacia arriba 90°, hacia abajo 10°, hacia la izquierda 135° o hacia la derecha 180° para una iluminación rebotada.



EF-42: Esta unidad de flash con clip (alimentada por cuatro pilas AA) tiene un número guía de 42 (ISO 100, m) y es compatible con el control de flash TTL y con el zoom motorizado automático en el rango 24–105 mm (formato equivalente a 35 mm). El cabezal de flash se puede girar hacia arriba 90°, hacia la izquierda 180° y hacia la derecha 120° para una iluminación rebotada.



EF-X20: Este flash con clip tiene un número de guía de 20 (ISO 100, m).



EF-20: Esta unidad de flash con clip (alimentada por dos pilas AA) tiene un número guía de 20 (ISO 100, m) y es compatible con el control de flash TTL. El cabezal de flash se puede girar hacia arriba 90° para una iluminación rebotada.

**Disparadores remotos**

RR-90: Utilizar para reducir las sacudidas de la cámara o para mantener el obturador abierto durante una exposición prolongada.

**Micrófonos estéreo**

MIC-ST1: Un micrófono externo para la grabación de vídeo.

**Fundas de cuero**

LC-X100F: Esta funda de cuero viene suministrada con una correa de hombro fabricada con el mismo material. Puede realizar fotografías y las baterías y las tarjetas de memoria pueden ser introducidas o extraídas con la cámara aún dentro de la funda.

Bandas de agarre

GB-001: Este accesorio mejora su agarre a la cámara, lo que permite que pueda ser llevada en una mano.

Objetivos de conversión

TCL-X100II: Aumenta la distancia focal del objetivo de la cámara.

WCL-X100II: Reduce la distancia focal del objetivo de la cámara y aumenta el ángulo de visión.

Anillos adaptadores

AR-X100: Un anillo adaptador de aluminio usado cuando se monta el parasol del objetivo LH-X100 o filtros de $\phi 49$ mm disponible en comercios.

Parasoles del objetivo

LH-X100: Este parasol del objetivo de aluminio viene con un anillo adaptador AR-X100 fabricado con el mismo material. El anillo adaptador se necesita para montar el parasol.

Filtros protectores

PRF-49S: Un filtro usado para proteger los objetivos de las cámaras de la serie X100 (requiere el anillo adaptador AR-X100).

Impresoras instax SHARE

SP-1/SP-2: Conecte a través de una red inalámbrica LAN para imprimir imágenes en película instax.

Conexión de la cámara a otros dispositivos

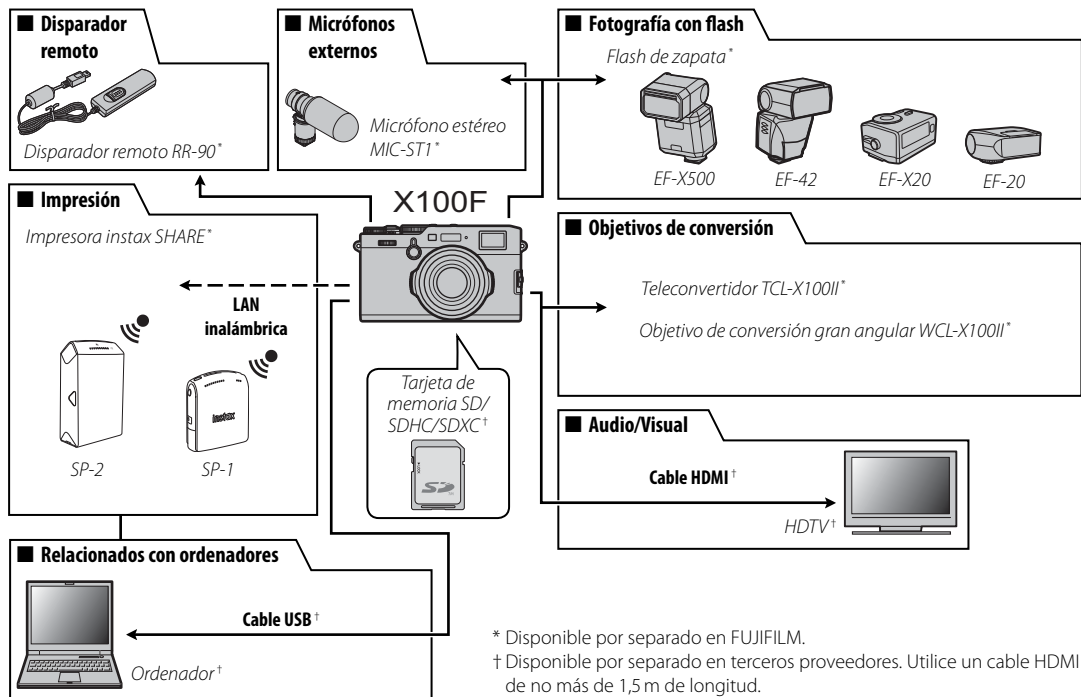

* Disponible por separado en FUJIFILM.

† Disponible por separado en terceros proveedores. Utilice un cable HDMI de no más de 1,5 m de longitud.

Uso de las unidades de flash de zapata

Las unidades de flash externas son más potentes que las integradas. Algunos pueden funcionar como unidades de flash maestras controlando las unidades de flash remotas a través del control de flash inalámbrico óptico.

- ① La prueba de disparo algunas veces podría no estar disponible, por ejemplo, cuando se visualiza el menú de configuración de la cámara.

Conecte la unidad flash y seleccione **[F] AJUSTE DEL FLASH > AJUSTE FUNCIÓN FLASH** del menú de disparo de la cámara para visualizar las opciones del flash. Las opciones disponibles varían en función del estado de la unidad conectada.



- ❖ Para evitar que se dispare el flash integrado cuando se monta una unidad de flash de zapata, seleccione **NO** para **[F] AJUSTE DEL FLASH > Flash Integrado**.

Menú	Descripción
FLASH DE MONTAJE CON BASE	Visualizado al instalar una unidad de flash opcional en la zapata y activarla (📖 145).
CONTROL(ÓPTICO)	Visualizado si una unidad de flash opcional que funcione como maestra para el control de flash remoto inalámbrico óptico de FUJIFILM está conectada y activada (📖 146).

- ❖ **TERMINAL DE SINCRONIZACIÓN** se mostrará si **NO** se selecciona para **[F] AJUSTE DEL FLASH > Flash Integrado** y no está montado ningún flash de zapata compatible.
- ❖ Las unidades de flash que son compatibles con el modo de ráfaga se pueden utilizar para la fotografía con ráfagas de disparos.





■ FLASH DE MONTAJE CON BASE

Las siguientes opciones estarán disponibles con las unidades de flash de zapata opcionales.



- ① **Modo de control del flash:** El modo de control de flash seleccionado con la unidad de flash. En algunas ocasiones puede ajustarse desde la cámara; las opciones disponibles varían en función del flash.
 - **TTL:** Modo TTL. Ajuste la compensación del flash (②).
 - **M:** El flash se dispara a la potencia seleccionada sin importar el brillo del sujeto ni los ajustes de la cámara. La potencia puede, en algunas ocasiones, ajustarse desde la cámara (②).
 - **MULTI:** Flash de repetición. Las unidades de flash de zapata compatibles se dispararán múltiples veces con cada disparo.
 - **OFF:** El flash no se dispara. Algunas unidades de flash pueden apagarse desde la cámara.
- ② **Compensación/Potencia del flash:** Las opciones disponibles varían con el modo de control del flash.
 - **TTL:** Ajuste la compensación del flash (el valor completo podría no aplicarse si se exceden los límites del sistema de control del flash). En los casos de EF-X20, EF-20 y EF-42, el valor seleccionado se añade al valor seleccionado con la unidad de flash.
 - **M/MULTI:** Ajuste la potencia del flash (solamente unidades compatibles). Seleccione entre valores expresados como fracciones de plena potencia, de $\frac{1}{1}$ (modo **M**) o $\frac{1}{4}$ (**MULTI**) hasta $\frac{1}{512}$ en incrementos equivalentes a $\frac{1}{3}$ EV. Podrían no obtenerse los resultados deseados con valores bajos si exceden los límites del sistema de control del flash; realice una toma de prueba y compruebe los resultados.

- ③ **Modo de flash (TTL):** Seleccione un modo de flash para el control de flash TTL. Las opciones disponibles varían en función del modo de disparo (**P**, **S**, **A** o **M**) seleccionado.
 - **⚡TTL (FLASH AUTOMÁTICO):** El flash se dispara solamente cuando sea necesario; el nivel del flash se ajusta acordemente al brillo del sujeto. Si aparece un icono  al pulsar el disparador hasta la mitad, el flash se disparará al tomar la foto.
 - **⚡TTL (ESTÁNDAR):** El flash se dispara siempre que sea posible con cada toma; el nivel del flash se ajusta acordemente al brillo del sujeto. El flash no se disparará si no está totalmente cargado al soltar el obturador.
 - **⚡TTL SLOW (SINCRONIZACIÓN LENTA):** Combine el flash con velocidades de obturación lentas al fotografiar sujetos de retrato contra el fondo de un paisaje nocturno. El flash no se disparará si no está totalmente cargado al soltar el obturador.
- ④ **Sincronización:** Controle la sincronización del flash.
 - **⚡FRONT (1ª CORTINA):** El flash se dispara inmediatamente después de que se abra el obturador (por norma general la mejor opción).
 - **⚡REAR (2ª CORTINA):** El flash se dispara inmediatamente antes de que se cierre el obturador.
- ⑤ **Zoom:** El ángulo de iluminación (cobertura del flash) para las unidades compatibles con el zoom con flash. Algunas unidades permiten realizar el ajuste desde la cámara. Seleccione **AUTO** para que la cobertura se ajuste automáticamente a la distancia focal cuando se utilizan objetivos de conversión opcionales.

- ⑥ **Iluminación:** Si la unidad es compatible con esta función, seleccione entre.
-  **(PR. POTENCIA FLASH):** Aumente la gama reduciendo ligeramente la cobertura.
 -  **(ESTÁNDAR):** Haga coincidir la cobertura al ángulo de la imagen.
 -  **(PR. COBERTURA UNIFORME):** Aumente ligeramente la cobertura para obtener una iluminación más uniforme.
- ⑦ **Luz LED:** Seleccione el modo de funcionamiento de la luz LED integrada durante la fotografía estática (solamente unidades compatibles). como captador de luz (/CAPTURAR LA LUZ), como luz auxiliar de AF (**AF/AYUDAR AF**) o como captador de luz y luz auxiliar de AF (/CAPTURAR LUZ + AYUD. AF). Elija **OFF** para deshabilitar la luz LED durante la fotografía.
- ⑦ **Número de flashes:** Seleccione el número de veces que el flash se disparará cada vez que el obturador se abra en el modo **MULTI**.*
- ⑧ **Frecuencia:** Seleccione la frecuencia de disparo del flash en el modo **MULTI**.*

* El valor completo no debe aplicarse si se exceden los límites del sistema de control del flash.

■ CONTROL (ÓPTICO)

Las opciones indicadas a la derecha serán visualizadas si la unidad está funcionando actualmente como flash maestro para el control de flash remoto inalámbrico óptico de FUJIFILM.



Las unidades maestra y remotas pueden colocarse en un máximo de tres grupos (A, B y C) y el modo del flash y el nivel del flash pueden ajustarse independientemente para cada grupo. Hay disponibles cuatro canales para la comunicación entre las unidades; podrán usarse distintos canales para diferentes sistemas de flash o para evitar interferencias al usar múltiples sistemas cerca.

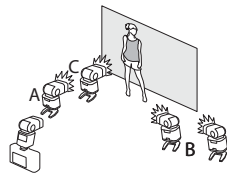

- ① **Modo de control del flash (grupo A)/(2) Modo de control del flash (grupo B)/(3) Modo de control del flash (grupo C):** Seleccione modos de control de flash para los grupos A, B y C. **TTL%** solamente está disponible para los grupos A y B.
- **TTL:** Las unidades del grupo se disparan en el modo TTL. La compensación de flash puede ajustarse independientemente para cada grupo.
 - **TTL%:** Si selecciona **TTL%** para el grupo A o B, podrá especificar la potencia del grupo seleccionado a modo de porcentaje del otro y ajustar la compensación de flash general para ambos grupos.
 - **M:** En el modo **M**, las unidades del grupo se disparan a la potencia seleccionada (expresada como fracción de la potencia total) sin importar el brillo del sujeto ni los ajustes de la cámara.
 - **MULTI:** Seleccionar **MULTI** para cualquier grupo ajusta todas las unidades de todos los grupos en el modo de flash de repetición. Todas las unidades se dispararán múltiples veces en cada disparo.
 - **OFF:** Si selecciona **OFF**, las unidades del grupo no se dispararán.
- ④ **Compensación/Potencia del flash (grupo A)/(5) Compensación/Potencia del flash (grupo B)/(6) Compensación/Potencia del flash (grupo C):** Ajuste el nivel del flash del grupo seleccionado en conformidad con la opción seleccionada para el modo de control de flash. Tenga en cuenta que el valor completo podría no aplicarse si se exceden los límites del sistema de control del flash.
- **TTL:** Ajuste la compensación de flash.
 - **M/MULTI:** Ajuste la potencia del flash.
 - **TTL%:** Seleccione el equilibrio entre los grupos A y B, y ajuste la compensación de flash general.
- ⑦ **Modo de flash (TTL):** Seleccione un modo de flash para el control de flash TTL. Las opciones disponibles varían en función del modo de disparo (**P**, **S**, **A** o **M**) seleccionado.
- **FLASH (FLASH AUTOMÁTICO):** El flash se dispara solamente cuando sea necesario; el nivel del flash se ajusta acordemente al brillo del sujeto. Si aparece un icono  al pulsar el disparador hasta la mitad, el flash se disparará al tomar la foto.
 - **ESTÁNDAR:** El flash se dispara siempre que sea posible con cada toma; el nivel del flash se ajusta acordemente al brillo del sujeto. El flash no se disparará si no está totalmente cargado al soltar el obturador.
 - **SLOW (SINCRONIZACIÓN LENTA):** Combine el flash con velocidades de obturación lentas al fotografiar sujetos de retrato contra el fondo de un paisaje nocturno. El flash no se disparará si no está totalmente cargado al soltar el obturador.
- ⑧ **Sincronización:** Controle la sincronización del flash.
- **FRONT (1ª CORTINA):** El flash se dispara inmediatamente después de que se abra el obturador (por norma general la mejor opción).
 - **REAR (2ª CORTINA):** El flash se dispara inmediatamente antes de que se cierre el obturador.
- ⑨ **Zoom:** El ángulo de iluminación (cobertura del flash) para las unidades compatibles con el zoom con flash. Algunas unidades permiten realizar el ajuste desde la cámara. Seleccione **AUTO** para que la cobertura se ajuste automáticamente a la distancia focal cuando se utilizan objetivos de conversión opcionales.

- ⑩ **Iluminación:** Si la unidad es compatible con esta función, seleccione entre:
-  (PR. POTENCIA FLASH): Aumente la gama reduciendo ligeramente la cobertura.
 -  (ESTÁNDAR): Haga coincidir la cobertura al ángulo de la imagen.
 -  (PR. COBERTURA UNIFORME): Aumente ligeramente la cobertura para obtener una iluminación más uniforme.
- ⑪ **Maestro:** Asigne el flash maestro al grupo A (Gr A), B (Gr B) o C (Gr C). Si se selecciona **OFF** la potencia del flash maestro se mantendrá a un nivel que no afectará a la imagen final. Solamente disponible si la unidad está montada en la zapata de la cámara como flash maestro para el control de flash remoto inalámbrico óptico de FUJIFILM en el modo **TTL**, **TTL%** o **M**.
- ⑫ **Número de flashes:** Seleccione el número de veces que el flash se disparará cada vez que el obturador se abra en el modo **MULTI**.
- ⑬ **Canal:** Seleccione el canal usado por el flash maestro para la comunicación con las unidades de flash remotas. Podrán usarse distintos canales para diferentes sistemas de flash o para evitar interferencias al usar múltiples sistemas cerca.
- ⑭ **Frecuencia:** Seleccione la frecuencia de disparo del flash en el modo **MULTI**.

Colocación de los anillos adaptadores

- 1 Retire el anillo frontal.

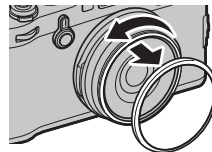

- ❖ Si tiene problemas para retirar el anillo frontal, sujete la totalidad del anillo y gírelo tal y como se muestra.

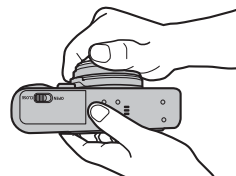

- 2 Coloque el anillo adaptador tal y como se muestra en la ilustración, con los salientes mirando hacia afuera.

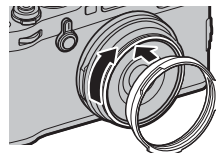

- ① Mantenga el anillo frontal y la tapa del objetivo en un lugar seguro cuando no estén en uso.
- ① Coloque el anillo adaptador AR-X100 antes de instalar el parasol del objetivo LH-X100, el filtro protector PRF-49S, o filtros de otros fabricantes.

Colocación de los parasoles de objetivo

Coloque el anillo adaptador antes de instalar el parasol del objetivo.

- ◆ Alinee las muescas y gire tal y como se muestra.

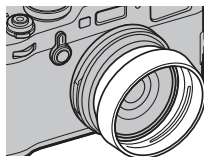
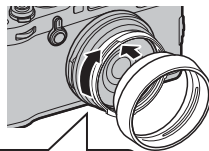

Colocación de los filtros protectores

Coloque el anillo adaptador antes de instalar el filtro.

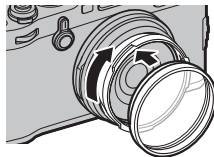

Uso de objetivos de conversión

■ Montaje de un objetivo de conversión

- 1 Retire el anillo frontal.

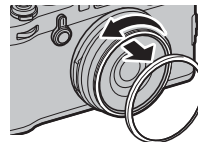

- ◆ Si tiene problemas para retirar el anillo frontal, sujete la totalidad del anillo y gírelo tal y como se muestra.

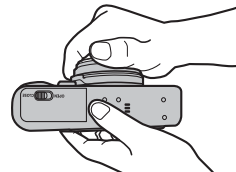

- 2 Instale el objetivo de conversión.

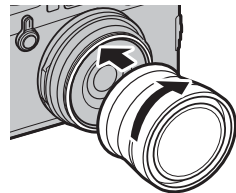

- ① Mantenga el anillo frontal y la tapa del objetivo en un lugar seguro cuando no estén en uso.

■ Uso de un objetivo de conversión

Cuando se utiliza un objetivo de conversión opcional WCL-X100 o TCL-X100, seleccione la opción adecuada para **📷 AJUSTE DE LOS MODOS DE DISPARO > OBJETIVO DE CONVERSIÓN** en el menú de disparo: **GRAN** para el WCL-X100 o **TELE** para el TCL-X100. La cámara selecciona la opción correspondiente de forma automática cuando se usa el WCL-X100II o el TCL-X100II.

- ❖ Un icono (📷 o 📷) se muestra cuando se monta un objetivo de conversión.
- ❖ Ya que el visor óptico no cubre la totalidad del campo de visión de los objetivos gran de conversión, el encuadre brillante es substituido por marcas que muestran el campo de visión aproximado cuando se monta un objetivo de conversión. Para un encuadre preciso, componga las imágenes utilizando el visor electrónico o el monitor LCD.
- ❖ El flash incorporado podría no iluminar todo el sujeto. Se recomienda el uso de un flash externo opcional diseñado para su uso con esta cámara.
- ❖ Asegúrese de que se selecciona **NO** para **OBJETIVO DE CONVERSIÓN** cuando no hay un objetivo de conversión montado.

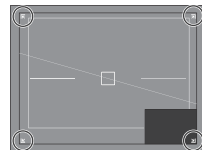

Cuidado de la cámara

Para poder disfrutar de forma continua de este producto, tenga en cuenta las siguientes precauciones.

Almacenamiento y uso

Si no va a utilizar la cámara durante un período prolongado, extraiga la pila y la tarjeta de memoria.

No almacene o utilice la cámara en lugares:

- expuestos a la lluvia, vapor o humo
- muy húmedos o extremadamente sucios
- expuestos a la luz solar directa o a temperaturas muy altas, como en el interior de un vehículo cerrado en un día soleado
- extremadamente fríos
- afectados por vibraciones fuertes
- expuestos a campos magnéticos fuertes, como por ejemplo cerca de antenas transmisoras, líneas de energía, emisores de radar, motores, transformadores o imanes
- expuestos a productos químicos volátiles tales como pesticidas
- junto a productos de caucho o vinilo

■ Agua y arena

La exposición al agua y a la arena puede dañar la cámara, sus circuitos internos y sus mecanismos. Al utilizar la cámara en la playa o en la costa, evite exponerla al agua o a la arena. No coloque la cámara sobre una superficie mojada.

■ Condensación

El incremento repentino de la temperatura, como por ejemplo al entrar en un edificio con calefacción en un día frío, puede hacer que se produzca condensación dentro de la cámara. Si esto ocurre, apague la cámara y espere una hora antes de volver a encenderla. Si se produce condensación en la tarjeta de memoria, extraiga la tarjeta y espere a que se disipe la condensación.

Transporte

Mantenga la cámara en su equipaje de mano. El equipaje facturado podría sufrir golpes violentos que podrían dañar la cámara.

Resolución de problemas

Problemas y soluciones

■ Energía y pilas





Problema	Solución
La cámara no se enciende.	<ul style="list-style-type: none">• La pila está agotada: Cargue la pila (🔋 18) o introduzca una pila de repuesto completamente cargada (🔋 20).• No ha colocado la pila correctamente: Introdúzcala en la orientación correcta (🔋 20).• La tapa del compartimento de las pilas no está cerrada: Cierre la tapa del compartimento de las pilas (🔋 20).
El monitor no se enciende.	El monitor podría no encenderse si apaga y vuelve a encender la cámara rápidamente. Pulse el disparador hasta la mitad para encender el monitor.
La pila se agota rápidamente.	<ul style="list-style-type: none">• La pila está fría: Caliente la pila colocándola en su bolsillo o en otro lugar cálido e instálela en la cámara justo antes de tomar una fotografía.• Los terminales de la pila están sucios: Limpie los terminales con un paño suave y seco.• Sí es seleccionado para 🗑️ AJUSTE DE AF/MF > PRE-AF: Apague PRE-AF (🔋 94).• La pila ha sido cargada muchas veces: La pila ha llegado al final de su vida útil. Adquiera una pila nueva.
La cámara se apaga repentinamente.	La pila está agotada: Cargue la pila (🔋 18) o introduzca una pila de repuesto completamente cargada (🔋 20).
La carga no comienza.	Vuelva a introducir la pila en la orientación correcta y asegúrese de que el cargador esté conectado (🔋 18).
La carga es lenta.	Cargue la pila a temperatura ambiente (🔋 iv).
La lámpara indicadora de carga parpadea, pero la pila no se carga.	<ul style="list-style-type: none">• Los terminales de la pila están sucios: Limpie los terminales con un paño suave y seco.• La pila ha sido cargada muchas veces: La pila ha llegado al final de su vida útil. Adquiera una pila nueva. Si la pila sigue sin cargar, póngase en contacto con su distribuidor FUJIFILM.

■ Menús y pantallas

Problema	Solución
Las pantallas no están en español.	Seleccione ESPAÑOL para 🗑️ AJUSTE DE USUARIO > 言語/LANG. (🔋 26, 115).

■ Disparo

Problema	Solución
No se toma ninguna imagen al pulsar el disparador.	<ul style="list-style-type: none"> • La tarjeta de memoria está llena: Inserte una tarjeta de memoria nueva o borre imágenes (📖 20, 39). • La tarjeta de memoria no está formateada: Formatee la tarjeta de memoria (📖 114). • Hay suciedad en los contactos de la tarjeta de memoria: Limpie los contactos con un paño suave y seco. • La tarjeta de memoria está dañada: Introduzca una tarjeta de memoria nueva (📖 20). • La pila está agotada: Cargue la pila (📖 18) o introduzca una pila de repuesto completamente cargada (📖 20). • La cámara se apaga automáticamente: Encienda la cámara (📖 24).
Aparece moteado (“ruido”) en el monitor o en el visor cuando se pulsa el disparador hasta la mitad.	Se aumenta la ganancia para ayudar a la composición cuando el sujeto se encuentra escasamente iluminado y se ha reducido la apertura, lo que podría provocar un moteado perceptible cuando se muestre una vista previa de las imágenes en las pantallas. No afecta a las imágenes que se toman con la cámara.
La cámara no enfoca.	El sujeto no es adecuado para enfoque automático: Utilice el bloqueo del enfoque (📖 80) o el enfoque manual (📖 68).
La función de detección inteligente de rostros no está disponible.	La función de detección inteligente de rostros no está disponible en el modo de disparo actual: Seleccione un modo de disparo distinto (📖 168).
No se detecta ningún rostro.	<ul style="list-style-type: none"> • El rostro del sujeto está oscurecido por gafas de sol, por un sombrero, cabello largo o cualquier otro objeto: Elimine las obstrucciones. • El rostro del sujeto ocupa únicamente un área pequeña de la foto: Cambie la composición de modo que el rostro del sujeto ocupe un área mayor de la foto (📖 95). • La cabeza del sujeto está inclinada u horizontal: Pida al sujeto que mantenga su cabeza erguida. • La cámara está inclinada: Mantenga la cámara nivelada. • El rostro del sujeto está escasamente iluminado: Fotografe en condiciones de iluminación intensa.
Se ha seleccionado el sujeto incorrecto.	El sujeto seleccionado se encuentra más cerca del centro de la foto que el sujeto principal. Recomponga la escena o desactive la detección de rostros y encuadre la imagen utilizando el bloqueo de enfoque (📖 80).

Problema	Solución
El flash no se dispara.	<ul style="list-style-type: none"> • No se puede utilizar el flash con los ajustes actuales: Consulte la lista de los ajustes que pueden utilizarse con el flash (📖 168). • La pila está agotada: Cargue la pila (📖 18) o introduzca una pila de repuesto completamente cargada (📖 20). • La unidad de flash no es compatible con el modo de accionamiento actual: El flash integrado y las unidades de flash que no son compatibles con la función de fotografía en modo de ráfaga no se disparan cuando se utilizan con exposición u horquillado del rango dinámico; seleccione el modo fotograma único (📖 55). • DESACTIVADO es seleccionado para  AJUSTE DE USUARIO > SONIDO Y FLASH: Seleccione SÍ (📖 115).
El flash no ilumina completamente el sujeto.	<ul style="list-style-type: none"> • El sujeto no está dentro del alcance del flash: Coloque al sujeto dentro del alcance del flash. • La ventana del flash está obstruida: Sujete la cámara correctamente. • La velocidad de obturación es más rápida que 1/250 s: Seleccione una velocidad de obturación más lenta (📖 50, 53, 82).
Las imágenes están desenfocadas.	<ul style="list-style-type: none"> • El objetivo está sucio: Limpie el objetivo (📖 x). • El objetivo está bloqueado: Mantenga los objetos lejos del objetivo. • !AF se visualiza durante el disparo y la zona de enfoque aparece visualizada en color rojo: Compruebe el enfoque antes de disparar (📖 34).
Las imágenes están manchadas.	<ul style="list-style-type: none"> • La velocidad de obturación es lenta y la temperatura ambiente es elevada: Esto es normal y no indica mal funcionamiento. • Es necesaria la asignación de píxeles: Realice la asignación de píxeles usando  AJUSTE DE CALIDAD DE LA IMAGEN > ASIGNACIÓN DE PÍXELES (📖 93). • La cámara ha sido utilizada continuamente a altas temperaturas o se visualiza una advertencia de temperatura: Apague la cámara y espere a que se enfríe.
Las imágenes están distorsionadas.	<p>Se visualiza  o : Mantenga la cámara lejos de campos magnéticos.</p>

■ Reproducción

Problema	Solución
Las imágenes tienen puntos.	Las imágenes se tomaron con otra cámara o modelo diferente.
El zoom de reproducción no está disponible.	Las imágenes fueron creadas utilizando REDIMENSIONAR o se tomaron con otra cámara o modelo diferente.
No se reproduce ningún sonido en los videos.	<ul style="list-style-type: none"> • El volumen de reproducción es demasiado bajo: Ajuste el volumen de reproducción (🔊 42, 117). • El micrófono estaba obstruido: Sujete correctamente la cámara durante la grabación (🔊 2, 40). • El altavoz está obstruido: Sujete correctamente la cámara durante la reproducción (🔊 2, 42). • DESACTIVADO es seleccionado para  AJUSTE DE USUARIO > SONIDO Y FLASH: Seleccione SÍ (🔊 115).
Las imágenes seleccionadas no se borran.	Algunas de las imágenes seleccionadas para borrarse están protegidas. Quite la protección utilizando el dispositivo con el que inicialmente protegió las imágenes (🔊 110).
La numeración de archivos se reinicia inesperadamente.	Se abrió la tapa del compartimento de las pilas mientras la cámara estaba encendida. Apague la cámara antes de abrir la tapa del compartimento de las pilas (🔊 20, 24).

■ Conexiones/Varios

Para obtener más información sobre la solución de problemas de las conexiones inalámbricas, visite:



<http://digital-cameras.support.fujifilm.com/app?pid=x>

Problema	Solución
Problemas al conectar o cargar imágenes a un teléfono inteligente.	<ul style="list-style-type: none"> • El teléfono inteligente está demasiado lejos: Acerque los dispositivos. • Algunos dispositivos cercanos están provocando interferencias de radio: Aleje la cámara y el teléfono inteligente de hornos microondas o teléfonos inalámbricos.
No puede cargar imágenes.	<ul style="list-style-type: none"> • El teléfono inteligente está conectado a otro dispositivo: El teléfono inteligente y la cámara pueden estar conectados únicamente a un dispositivo simultáneamente. Finalice la conexión y vuelva a intentarlo. • Existen diversos teléfonos inteligentes en los alrededores: Intente volver a realizar la conexión. La presencia de varios teléfonos inteligentes puede dificultar la conexión. • La imagen actual pertenece a un vídeo o ha sido creada en otro dispositivo y no puede cargarse a un teléfono inteligente.

Problema	Solución
El teléfono inteligente no mostrará imágenes.	<p>Seleccione SÍ para ⚙️ AJUSTE DE CONEXIÓN > CONFIG. INALÁMB. > REDUC. IMAG. Ⓜ️. Seleccionar NO aumenta los tiempos de carga de las imágenes de gran tamaño; además, algunos teléfonos podían no ser capaces de mostrar imágenes superiores a cierto tamaño.</p>
Ausencia de imagen o sonido en la TV.	<ul style="list-style-type: none"> • La cámara no está conectada adecuadamente: Conecte la cámara correctamente (📖 139). Tenga en cuenta que una vez la cámara esté conectada, las imágenes aparecerán en el televisor en lugar de en el monitor de la cámara. • La entrada del televisor está configurada en "TV": Ajuste la entrada a "HDMI". • El volumen del televisor es demasiado bajo: Utilice los controles del televisor para ajustar el volumen.
El ordenador no reconoce la cámara.	<p>Asegúrese de que la cámara y el ordenador estén correctamente conectados (📖 133).</p>
No puede transferir archivos RAW o JPEG al ordenador.	<p>Use MyFinePix Studio para transferir imágenes (solo Windows; 📖 132).</p>
La cámara no responde.	<ul style="list-style-type: none"> • Funcionamiento erróneo temporal de la cámara: Saque y vuelva a introducir la pila (📖 20). • La pila está agotada: Cargue la pila (📖 18) o introduzca una pila de repuesto completamente cargada (📖 20). • La cámara está conectada a una red inalámbrica: Finalice la conexión.
La cámara no funciona de la forma esperada.	<p>Saque y vuelva a introducir la pila (📖 20). Si el problema vuelve a aparecer, póngase en contacto con su distribuidor FUJIFILM.</p>
Sin sonido.	<ul style="list-style-type: none"> • Ajuste el volumen (📖 117). • Seleccione SÍ para ⚙️ AJUSTE DE USUARIO > SONIDO Y FLASH (📖 115).

Mensajes y pantallas de advertencia

Las siguientes advertencias aparecen en la pantalla.

















Advertencia	Descripción
 (rojo)	Carga baja. Cargue la pila (🔋 18) o introduzca una pila de repuesto completamente cargada (🔋 20).
 (parpadea en rojo)	Pila agotada. Cargue la pila (🔋 18) o introduzca una pila de repuesto completamente cargada (🔋 20).
!AF (se visualiza en rojo con zonas de enfoque rojas)	La cámara no puede enfocar. Utilice el bloqueo del enfoque para enfocar a otro sujeto que se encuentre a la misma distancia, a continuación recomponga la imagen (📷 80).
La apertura o la velocidad de obturación se visualizan en rojo	El sujeto es demasiado brillante o demasiado oscuro y la imagen estará sub o sobreexpuesta. Utilice el flash para obtener iluminación adicional al realizar fotografías de sujetos escasamente iluminados (📷 82).
ERROR DE ENFOQUE	
APAGUE LA CÁMARA Y ENCIENDA LA DE NUEVO	La cámara funciona de forma incorrecta. Apague la cámara y vuelva a encenderla. Si el mensaje vuelve a aparecer, póngase en contacto con un distribuidor FUJIFILM.
ERROR CONTROL DEL OBJETIVO	
OCUPADO	La tarjeta de memoria está formateada de forma incorrecta. Utilice la cámara para formatear la tarjeta (📷 114).
TARJETA NO INICIALIZADA	<ul style="list-style-type: none">• La tarjeta de memoria no está formateada o la tarjeta de memoria fue formateada en un ordenador u otro dispositivo: Formatee la tarjeta de memoria usando  AJUSTE DE USUARIO > FORMATEAR (📷 114).• Los contactos de la tarjeta de memoria requieren limpieza: Limpie los contactos con un paño suave y seco. Si el mensaje persiste, formatee la tarjeta (📷 114). Si el mensaje persiste, sustituya la tarjeta.• La cámara funciona de forma incorrecta: Póngase en contacto con un distribuidor FUJIFILM.
TARJETA PROTEGIDA	La tarjeta de memoria está bloqueada. Desbloquee la tarjeta.

Advertencia	Descripción
ERROR DE TARJETA	<ul style="list-style-type: none"> • La tarjeta de memoria no está formateada para utilizarse en la cámara: Formatee la tarjeta (📄 114). • Los contactos de la tarjeta de memoria requieren limpieza o la tarjeta de memoria está dañada: Limpie los contactos con un paño suave y seco. Si el mensaje persiste, formatee la tarjeta (📄 114). Si el mensaje persiste, sustituya la tarjeta. • Tarjeta de memoria incompatible: Utilice una tarjeta compatible (📄 23). • La cámara funciona de forma incorrecta: Póngase en contacto con un distribuidor FUJIFILM.
SD MEMORIA LLENA	La tarjeta de memoria está llena y no se pueden grabar imágenes. Borre imágenes (📄 39) o introduzca una tarjeta de memoria con más espacio libre (📄 20).
NO HAY TARJETA	El obturador únicamente se abre al haber introducida una tarjeta de memoria. Inserte una tarjeta de memoria.
ERROR DE ESCRITURA	<ul style="list-style-type: none"> • Error de tarjeta de memoria o error de conexión: Vuelva a insertar la tarjeta o apague la cámara y luego vuelva a encenderla. Si el mensaje vuelve a aparecer, póngase en contacto con un distribuidor FUJIFILM. • No hay espacio suficiente en la memoria para grabar imágenes adicionales: Borre imágenes (📄 39) o introduzca una tarjeta de memoria con más espacio libre (📄 20). • La tarjeta de memoria no está formateada: Formatee la tarjeta de memoria (📄 114).
ERROR DE LECTURA	<ul style="list-style-type: none"> • El archivo está dañado o no fue creado con la cámara: El archivo no puede ser visualizado. • Los contactos de la tarjeta de memoria requieren limpieza: Limpie los contactos con un paño suave y seco. Si el mensaje persiste, formatee la tarjeta (📄 114). Si el mensaje persiste, sustituya la tarjeta. • La cámara funciona de forma incorrecta: Póngase en contacto con un distribuidor FUJIFILM.
¡FIN DE CONTADOR!	La cámara ya no dispone de más números de fotogramas (el número del fotograma actual es 999-9999). Formatee la tarjeta de memoria y seleccione RENOVAR para ⏏ AJUSTE DE GUARDAR DATOS > CONTADOR . Tome una fotografía para restaurar el contador a 100-0001, a continuación seleccione SEGUIR para CONTADOR .

Advertencia	Descripción
FOTO PROTEGIDA	Se ha intentado borrar o girar una imagen protegida. Elimine la protección y vuelva a intentarlo (📄 110).
NO SE PUEDE REENCUADRAR	La imagen está dañada o no fue creada con la cámara.
📷 NO SE PUEDE EJECUTAR	La supresión de ojos rojos no se puede aplicar a imágenes creadas con otros dispositivos.
📺 NO SE PUEDE EJECUTAR	La supresión de ojos rojos no es aplicable a los vídeos.
NO SE PUEDE GIRAR	La imagen seleccionada no se puede girar.
📺 NO SE PUEDE GIRAR	Los vídeos no se pueden girar.
ERROR DE ARCHIVO DPOF	El pedido de copias DPOF de la tarjeta de memoria actual contiene más de 999 imágenes. Copie las imágenes en un ordenador y cree un nuevo pedido de copias.
NO SE PUEDE CONFIGURAR DPOF	La imagen no se puede imprimir utilizando DPOF.
📺 NO SE PUEDE CONFIGURAR DPOF	Los vídeos no se pueden imprimir utilizando DPOF.
!⚠️ (amarillo)	Apague la cámara y espere a que se enfríe. El moteado puede aumentar en las imágenes tomadas cuando se visualiza esta advertencia.
!⚠️ (rojo)	Apague la cámara y espere a que se enfríe. La calidad de la visualización y la velocidad de la ráfaga disminuirán, y el moteado puede aumentar en las imágenes tomadas cuando se visualiza esta advertencia.

Capacidad de la tarjeta de memoria

En la siguiente tabla se muestra el tiempo de grabación o el número de imágenes disponibles con distintos tamaños de imagen. Todas las cifras son aproximadas; el tamaño de archivo varía en función de la escena grabada, lo que se traduce en grandes variaciones en el número de archivos que se pueden almacenar. El número de exposiciones o el tiempo de grabación restante pueden no disminuir en la misma proporción.

Capacidad		8 GB		16 GB	
		 FINE	 NORMAL	 FINE	 NORMAL
Fotografías	 3:2	540	800	1110	1660
	RAW (SIN COMPRIMIR)	150		320	
	RAW (COMPRESIÓN SIN PÉRDIDA)	300		630	
Vídeos ¹	 1080/59.94 P ²	26 min.		54 min.	
	 1080/50 P ²				
	 1080/29.97 P ²				
	 1080/25 P ²				
	 1080/24 P ²				
	 1080/23.98 P ²	51 min.		105 min.	
	 720/59.94 P ³				
	 720/50 P ³				
	 720/29.97 P ³				
	 720/25 P ³				
 720/24 P ³					
 720/23.98 P ³					

1 Utilice una tarjeta UHS con velocidad clase 1 o mejor.

2 Los vídeos individuales no podrán exceder los 14 minutos de duración.

3 Los vídeos individuales no podrán exceder los 28 minutos de duración.

Enlaces

Para obtener más información sobre la cámara digital FUJIFILM, visite los sitios web que se indican a continuación.

FUJIFILM X100F Información del producto

Los accesorios opcionales y la información de ayuda se pueden encontrar en el siguiente sitio web.



Actualizaciones del firmware

Algunas funciones del producto pueden diferir de los descritas en el manual suministrado debido a la actualización del firmware. Visite nuestro sitio Web a fin de obtener información detallada sobre cada modelo:

http://www.fujifilm.com/support/digital_cameras/software



Comprobación de la versión del firmware

- 1 La cámara sólo mostrará la versión del firmware si hay una tarjeta de memoria insertada.
- 1 Apague la cámara y asegúrese de que hay una tarjeta de memoria insertada.
- 2 Encienda la cámara mientras pulsa el botón **DISP/BACK**. Se visualizará la versión actual del firmware; compruebe la versión del firmware.
- 3 Apague la cámara.



Especificaciones

Sistema	
Modelo	Cámara digital FUJIFILM X100F
Número de producto	FF160004
Píxeles efectivos	Aprox. 24,3 millones
Sensor de imagen	23,5 mm × 15,6 mm (APS-C), Sensor X-Trans CMOS III con filtro de color primario
Medio de almacenamiento	Tarjetas de memoria recomendadas SD/SDHC/SDXC FUJIFILM
Sistema de archivos	En conformidad con Design Rule for Camera File System (DCF) (Norma de diseño para el sistema de archivos de la cámara), Exif 2.3, y Digital Print Order Format (DPOF) (Formato de orden de impresión digital)
Formato de archivos	<ul style="list-style-type: none">• Fotografías estáticas: Exif 2.3 JPEG (comprimido); RAW (formato RAF original, sin compresión o con compresión usando un algoritmo sin pérdidas; es necesario software especial); RAW+JPEG disponible• Videos: Estándar H.264 con sonido estéreo (MOV)
Tamaño de las imágenes	<ul style="list-style-type: none">• L 3:2: 6000 × 4000• M 3:2: 4240 × 2832• S 3:2: 3008 × 2000• L 16:9: 6000 × 3376• M 16:9: 4240 × 2384• S 16:9: 3008 × 1688• L panorámica: 2160 × 9600 (vertical) / 9600 × 1440 (horizontal)• M panorámica: 2160 × 6400 (vertical) / 6400 × 1440 (horizontal)• L 1:1: 4000 × 4000• M 1:1: 2832 × 2832• S 1:1: 2000 × 2000
Objetivo	Objetivo de distancia focal fija FUJINON
Distancia focal	f=23 mm (equivalente al formato de 35 mm: 35 mm)
Apertura máxima	F2.0
Sensibilidad	Sensibilidad de salida estándar equivalente a ISO 200 – 12800; AUTO; sensibilidad de salida extendida equivalente a ISO 100, 25600 o 51200
Medición	Medición de 256 segmentos a través de la lente (TTL); MULTI, PUNTUAL, PONDERADA CENTRAL
Control de exposición	AE programado (con cambio de programa); AE con prioridad a la obturación; AE con prioridad a la apertura; exposición manual
Compensación de la exposición	-5 EV – +5 EV en incrementos de 1/3 EV

Sistema

Velocidad de obturación

- OBTURADOR MECÁNICO
 - **Modo P:** 4 seg. a $\frac{1}{4000}$ seg.
 - **Bulb:** Máx. 60 min.
 - OBTURADOR ELECTRÓNICO
 - **Modos P, S, A y M:** 30 seg. a $\frac{1}{32000}$ seg.
 - **Bulb:** 1 seg. fijo.
 - MECÁNICO + ELECTRÓNICO
 - **Modo P:** 4 seg. a $\frac{1}{32000}$ seg.
 - **Bulb:** Máx. 60 min.
- **Tiempo:** 30 seg. a $\frac{1}{4000}$ seg.
- **El resto de modos:** 30 seg. a $\frac{1}{4000}$ seg.
- **Tiempo:** 30 seg. a $\frac{1}{32000}$ seg.
- **El resto de modos:** 30 seg. a $\frac{1}{32000}$ seg.

Continuo

	Modo	Velocidad de fotograma (fps)	Fotos por ráfaga
	8.0 fps	8,0	Hasta aproximadamente 53
	5.0 fps	5,0	Hasta aproximadamente 56
	4.0 fps	4,0	Hasta aproximadamente 58
	3.0 fps	3,0	Hasta aproximadamente 62

- ❖ Las fotos por segundo y el número de fotos por ráfaga puede variar dependiendo del tipo de tarjeta de memoria utilizada. Las cifras anteriores son para las tarjetas UHS de velocidad clase 1.
- ❖ La velocidad de fotograma varía dependiendo de las condiciones de disparo y del número de imágenes grabadas.

Enfoque

- **Modo:** AF único o continuo; enfoque manual con anillo de enfoque
- **Selección de la zona de enfoque:** UN SOLO PUNTO, ZONA, AMPLIO/SEGUIMIENTO
- **Sistema de enfoque automático:** AF híbrido inteligente (AF con detección de contraste/detección de fases TTL) con iluminador auxiliar de AF

Equilibrio blanco

Personalizado 1, Personalizado 2, Personalizado 3, selección de la temperatura de color, automático, luz solar directa, sombra, luz fluorescente diurna, luz fluorescente blanca cálida, luz fluorescente blanca fría, iluminación incandescente, iluminación bajo el agua

Autodisparador

Desactivado, 2 seg., 10 seg.

Sistema	
Flash	
Modo	<ul style="list-style-type: none"> • MODO: MODO TTL (FLASH AUTOMÁTICO, ESTÁNDAR, SINCRONIZACIÓN LENTA), MANUAL, MANDO, FLASH SUPRIMIDO • MODO DE SINCRONIZACIÓN: 1ª CORTINA, 2ª CORTINA • SUPR. OJOS ROJOS:  FLASH+EXTRACCIÓN,  FLASH,  EXTRACCIÓN, NO
Zapata	Zapata de accesorios con contactos TTL
Visor híbrido	<ul style="list-style-type: none"> • Visor óptico (OVF): Visor Galileo reverso con pantalla de cuadro de brillo electrónica y aumentos de aproximadamente $\times 0.5$; rango de enfoque aproximado 92% • Visor electrónico (EVF): Visor LCD de 0,48 pulg, 2360 puntos de color con ajuste dióptrico (-2 a $+1$ m⁻¹); ampliación de $\times 0.64$ con objetivos de 50 mm (equivalente al formato de 35 mm) en el infinito y la dioptría ajustada en $-1,0$ m⁻¹; ángulo de visión diagonal de aproximadamente 32,4° (ángulo de visión horizontal de 27,1° aproximadamente); punto ocular de aprox. 15 mm
Monitor LCD	Monitor LCD de 3,0 pulg./7,6 cm., con 1040 puntos de color fijo
Videos	<ul style="list-style-type: none"> •  1080/59.94P: Tamaño de fotograma 1920 × 1080 (1080p); 59,94 fps; sonido estéreo •  1080/50P: Tamaño de fotograma 1920 × 1080 (1080p); 50 fps; sonido estéreo •  1080/29.97P: Tamaño de fotograma 1920 × 1080 (1080p); 29,97 fps; sonido estéreo •  1080/25P: Tamaño de fotograma 1920 × 1080 (1080p); 25 fps; sonido estéreo •  1080/24P: Tamaño de fotograma 1920 × 1080 (1080p); 24 fps; sonido estéreo •  1080/23.98P: Tamaño de fotograma 1920 × 1080 (1080p); 23,98 fps; sonido estéreo •  720/59.94P: Tamaño de fotograma 1280 × 720 (720p); 59,94 fps; sonido estéreo •  720/50P: Tamaño de fotograma 1280 × 720 (720p); 50 fps; sonido estéreo •  720/29.97P: Tamaño de fotograma 1280 × 720 (720p); 29,97 fps; sonido estéreo •  720/25P: Tamaño de fotograma 1280 × 720 (720p); 25 fps; sonido estéreo •  720/24P: Tamaño de fotograma 1280 × 720 (720p); 24 fps; sonido estéreo •  720/23.98P: Tamaño de fotograma 1280 × 720 (720p); 23,98 fps; sonido estéreo

Terminales de entrada/salida

Salida HDMI	Micro conector HDMI (Tipo D)
Entrada/salida digital	USB2.0 de alta velocidad conector micro USB (Micro-B)
Conector del micrófono/ disparador remoto	Mini clavija estéreo de ϕ 2,5 mm

Suministro de energía/otros

Suministro de energía Pila recargable NP-W126S

Duración de la pila (número aproximado de fotogramas que pueden capturarse con una batería completamente cargada en el modo **P**, objetivo XF35mm F1.4 R)

- **Tipo de pila:** NP-W126S (tipo suministrado con la cámara)

	LCD	EVF	OVF
ALTO RENDIMIENTO	260	250	390
ESTÁNDAR	280	270	390
ECONÓMICO	340	330	430

Estándar CIPA, medido utilizando la pila suministrada con la cámara y la tarjeta de memoria SD.

Nota: El número de disparos que se pueden realizar con la pila varía en función del nivel de carga de la pila y disminuirá a bajas temperaturas.

Dimensiones de la cámara (An. x Al. x Prof.) 126,5 mm x 74,8 mm x 52,4 mm (32,0 mm excluyendo proyecciones, medido en la parte más delgada)/ 5,0 pulg. x 2,9 pulg. x 2,1 pulg. (1,4 pulg.)

Peso de la cámara Aprox. 419 g/14,8 oz, excluyendo la pila, accesorios y tarjeta de memoria

Peso de disparo Aprox. 469 g/16,5 oz, incluyendo la pila y la tarjeta de memoria

Condiciones de funcionamiento

- **Temperatura:** 0 °C a +40 °C
- **Humedad:** 10% – 80% (sin condensación)

Transmisor inalámbrico

Estándares IEEE 802.11b/g/n (protocolo inalámbrico estándar)

Frecuencia de funcionamiento

- **EE. UU., Canadá, Taiwán:** 2412 MHz – 2462 MHz (11 canales)
- **Otros países:** 2412 MHz – 2472 MHz (13 canales)

Protocolos de acceso Infraestructura

Pila recargable NP-W126S	
Tensión nominal	7,2V CC
Capacidad nominal	1260 mAh
Temperatura de funcionamiento	0°C a +40°C
Dimensiones (An. × Al. × Pr.)	36,4 mm × 47,1 mm × 15,7 mm/1,4 pulg. × 1,9 pulg. × 0,6 pulg.
Peso	Aprox. 47 g/1,7 oz
Cargador de pilas BC-W126	
Entrada nominal	100V – 240V CA, 50/60Hz
Capacidad de entrada	13 – 21 VA
Salida nominal	8,4V CC, 0,6 A
Pilas compatibles	Pilas recargables NP-W126S
Tiempo de carga	Aprox. 150 minutos (+20°C)
Temperatura de funcionamiento	+5°C a +40°C
Dimensiones (An. × Al. × Pr.)	65 mm × 91,5 mm × 28 mm/2,6 pulg. × 3,6 pulg. × 1,1 pulg., excluyendo proyecciones
Peso	Aprox. 77 g/2,7 oz, excluyendo la pila

El peso y las dimensiones varían dependiendo del país o región de venta. Las etiquetas, los menús y otras pantallas pueden diferir de aquéllos de la propia cámara.

■ Avisos

- Las especificaciones están sujetas a cambios sin previo aviso; para obtener la información más reciente, visite http://www.fujifilm.com/products/digital_cameras/index.html. FUJIFILM no asume ninguna responsabilidad por daños derivados de errores en este manual.
- A pesar de que el visor y el monitor LCD han sido fabricados mediante una avanzada tecnología de alta precisión, pueden aparecer pequeños puntos brillantes y colores irregulares, particularmente cerca del texto. Esto es normal para este tipo de monitor LCD y no indica mal funcionamiento; las imágenes grabadas con la cámara no se verán afectadas.
- Las cámaras digitales pueden funcionar incorrectamente si se las expone a perturbaciones radioeléctricas fuertes (por ejemplo, campos eléctricos, electricidad estática o ruido de línea).
- Debido al tipo de objetivo utilizado, puede producirse una cierta distorsión en la periferia de las imágenes. Esto es normal.

Restricciones para los ajustes de la cámara

A continuación se indican las opciones disponibles para cada modo de disparo. Algunas opciones podrían no estar disponibles para los elementos compatibles con un modo determinado, y la función podría estar restringida en función de las condiciones de disparo.

Modo de disparo/Posición de escena		P	S	A	M		BKT						
AJUSTE FUNCIÓN FLASH ³	MODO TTL		✓				✓ ⁶	✓ ⁶	✓ ³	✓ ³			✓ ³
			✓	✓ ¹	✓	✓ ¹	✓ ⁶	✓ ⁶	✓	✓			✓
			✓		✓		✓ ⁶	✓ ⁶	✓ ³	✓ ³			✓ ³
	MODO DE SINCRONIZA- CIÓN		✓		✓	✓	✓ ⁶	✓ ⁶	✓	✓			✓
			✓	✓	✓	✓	✓ ⁶	✓ ⁶	✓	✓			✓
	M		✓	✓	✓	✓	✓ ⁶	✓ ⁶	✓	✓			✓
		✓	✓	✓	✓	✓ ⁶	✓ ⁶	✓	✓			✓	
		✓	✓	✓	✓	✓ ¹	✓	✓	✓	✓ ¹		✓	
SUPR. OJOS ROJOS ³		✓ ³	✓ ³	✓ ³	✓ ³								
		✓ ³	✓ ³	✓ ³	✓ ³								
		✓ ³	✓ ³	✓ ³	✓ ³								
	NO	✓	✓	✓	✓								✓ ¹
COMPENSAC. FLASH		✓	✓	✓	✓			✓	✓				✓ ⁷
AUTODISPARADOR		✓	✓	✓	✓	✓	✓	✓	✓				✓
COMPENSACIÓN EXP.		✓	✓	✓	✓ ⁵	✓	✓	✓	✓	✓	✓	✓ ²	✓
F		✓ ¹	✓ ¹	✓	✓	✓	✓	✓	✓	✓	✓	✓	✓
S.S.		✓ ¹	✓ ⁴	✓ ¹	✓ ⁴	✓	✓	✓	✓	✓	✓ ³	✓ ³	✓
TIPO DE OBTURADOR	MS (a 1/4000)	✓	✓	✓	✓	✓	✓	✓	✓	✓	✓ ¹		✓ ⁷
	MS+ES	✓	✓	✓	✓	✓	✓	✓	✓	✓			✓ ⁷
	ES (a 1/52000)	✓	✓	✓	✓	✓	✓	✓	✓	✓		✓ ¹	✓ ⁷
Cambio de programa		✓				✓	✓	✓	✓				✓ ⁷
BOTÓN BLOQ. AE/AF	SÓLO BLOQUEO AF	✓	✓	✓	✓	✓	✓	✓	✓	✓	✓		✓ ⁷
	SÓLO BLOQUEO AE	✓	✓	✓	✓	✓	✓	✓	✓	✓	✓		✓ ⁷
	BLOQUEO AE/AF	✓	✓	✓		✓	✓	✓	✓	✓	✓		✓ ⁷

Modo de disparo/Posición de escena		P	S	A	M		BKT					
Sensibilidad	AUTO								✓			✓
	AUTO1	✓	✓	✓	✓	✓		✓		✓		✓ ⁷
	AUTO2	✓	✓	✓	✓	✓		✓		✓		✓ ⁷
	AUTO3	✓	✓	✓	✓	✓		✓		✓		✓ ⁷
	H (51200)/H (25600)	✓	✓	✓	✓	✓	✓ ³	✓				✓
	12800	✓	✓	✓	✓	✓	✓ ³	✓		✓	✓	✓
	6400 – 1000	✓	✓	✓	✓	✓	✓	✓		✓	✓	✓
	800	✓	✓	✓	✓	✓	✓	✓	✓	✓	✓	✓
640 – 200	✓	✓	✓	✓	✓	✓ ³	✓		✓	✓	✓	✓
L (100)	✓	✓	✓	✓	✓	✓ ³	✓					✓
TAMAÑO IMAGEN		✓	✓	✓	✓	✓	✓	✓	✓			✓ ⁷
		✓	✓	✓	✓	✓	✓	✓	✓	✓	✓	✓ ⁷
		✓	✓	✓	✓	✓	✓	✓	✓	✓	✓	✓ ⁷
CALIDAD IMAGEN	FINE/NORMAL	✓	✓	✓	✓	✓	✓	✓	✓	✓		✓ ⁷
	RAW	✓	✓	✓	✓	✓	✓					✓ ⁷
GRABACIÓN RAW	SIN COMPRIMIR	✓	✓	✓	✓	✓	✓					✓ ⁷
	COMPRESIÓN SIN PÉRDIDA	✓	✓	✓	✓	✓	✓					✓ ⁷
RANGO DINÁMICO	AUTO	✓	✓	✓	✓	✓	✓		✓	✓	✓ ¹	✓ ⁷
		✓	✓	✓	✓	✓	✓	✓	✓	✓	✓	✓ ⁷
SIMULAC. PELÍCULA		✓	✓	✓	✓	✓	✓	✓	✓	✓ ¹	✓	✓
		✓	✓	✓	✓	✓	✓	✓	✓		✓	✓
		✓	✓	✓	✓	✓	✓	✓	✓		✓	✓
		✓	✓	✓	✓	✓	✓	✓	✓		✓	✓
		✓	✓	✓	✓	✓	✓	✓	✓		✓	✓
		✓	✓	✓	✓	✓	✓	✓	✓		✓	✓
EFEECTO GRANULADO	✓	✓	✓	✓	✓	✓	✓			✓		✓
EQUILIBRIO BLANCO	✓	✓	✓	✓	✓	✓	✓	✓ ¹	✓	✓	✓	✓
TELECONVERSIÓN DIGITAL (50mm/70mm)	✓	✓	✓	✓	✓							✓
OBJETIVO DE CONVERSIÓN (GRAN/TELE)	✓	✓	✓	✓	✓	✓	✓	✓	✓	✓	✓	✓
DETECCIÓN FACIAL	✓	✓	✓	✓	✓	✓	✓	✓	✓		✓	✓
AF DETECCIÓN DE OJOS	✓	✓	✓	✓	✓	✓	✓	✓	✓			✓

Restricciones para los ajustes de la cámara

Modo de disparo/Posición de escena		P	S	A	M		BKT					
FOTOMETRÍA		✓	✓	✓	✓	✓	✓	✓	✓	✓ ¹	✓ ¹	✓ ¹
		✓	✓	✓	✓	✓	✓	✓	✓			✓ ⁷
		✓	✓	✓	✓	✓	✓	✓				✓ ⁷
		✓	✓	✓	✓	✓	✓	✓				✓ ⁷
Modo de enfoque	S	✓	✓	✓	✓	✓	✓	✓	✓ ¹	✓	✓	✓ ⁷
	C	✓	✓	✓	✓	✓	✓	✓		✓	✓	
	M	✓	✓	✓	✓	✓	✓	✓		✓	✓	✓ ⁷
MODO AF		✓	✓	✓	✓	✓	✓	✓	✓	✓ ¹		✓ ¹
		✓	✓	✓	✓	✓	✓	✓	✓			
		✓	✓	✓	✓	✓	✓	✓	✓			
MODO AF VÍDEO												✓
												✓
ASIST. MF	ESTÁNDAR	✓	✓	✓	✓	✓	✓	✓ ¹		✓ ¹		
	DIVISIÓN IMAGEN DIGITAL	✓	✓	✓	✓	✓	✓					
	RESALTE ASIST. ENFOQUE	✓	✓	✓	✓	✓	✓					
INTERB. AE PUN.+ÁREA ENF.	✓	✓	✓	✓	✓	✓	✓					✓ ⁷
AF+MF	✓	✓	✓	✓	✓	✓	✓			✓		
LUZ AUX. AF	✓	✓	✓	✓	✓	✓	✓	✓	✓		✓	✓ ⁷
COLOR	✓	✓	✓	✓	✓	✓	✓	✓				✓ ⁷
NITIDEZ	✓	✓	✓	✓	✓	✓	✓	✓				✓ ⁷
TONO ALT.LUCES	✓	✓	✓	✓	✓	✓	✓	✓				✓ ⁷
TONO SOMBRAS	✓	✓	✓	✓	✓	✓	✓	✓				✓ ⁷
REDUCCIÓN RUIDO	✓	✓	✓	✓	✓	✓	✓	✓				✓ ⁷
RED.RUIDO EXP. LARG.	✓	✓	✓	✓	✓	✓	✓	✓	✓			✓ ⁷
SELECC. AJ. PERS. EDIT./GUARD.AJ.P.	✓	✓	✓	✓	✓	✓	✓	✓				
VER. EXP./EQUILIBRIO BLANCO MODO MANUAL				✓	✓	✓	✓	✓	✓	✓		✓ ⁷
COMPROB. ENFOQUE	AF ¹¹	✓ ¹⁰	✓ ¹⁰	✓ ¹⁰	✓ ¹⁰	✓ ¹⁰	✓ ¹⁰	✓ ¹⁰	✓ ¹⁰	✓ ¹⁰		
	MF ¹¹	✓	✓	✓	✓	✓	✓	✓	✓			

Modo de disparo/Posición de escena		P	S	A	M		BKT						
VER AJ. PERSONAL.	GUÍA ENCUADRE	✓	✓	✓	✓	✓	✓	✓	✓	✓			
	NIVEL ELECTRÓNICO	✓	✓	✓	✓	✓	✓	✓	✓	✓		✓	
	CUADRO DE ENFOQUE	✓	✓	✓	✓	✓	✓	✓	✓	✓			
	INDICADOR DISTANC. AF	✓	✓	✓	✓	✓	✓	✓	✓	✓			
	INDICADOR DISTANC. MF	✓	✓	✓	✓	✓	✓	✓	✓	✓			✓
	HISTOGRAMA	✓	✓	✓	✓	✓	✓	✓	✓	✓			
	MODO DE DISPARO	✓	✓	✓	✓	✓	✓	✓	✓	✓	✓	✓	✓
	ABERTURA/VEL.OB./ISO	✓	✓	✓	✓	✓	✓	✓	✓	✓	✓	✓	✓
	FONDO DE PANTALLA DE INFO.	✓	✓	✓	✓	✓	✓	✓	✓	✓	✓	✓	✓
	Compensación Exp. (Dígito)	✓	✓	✓	✓	✓	✓	✓	✓	✓	✓	✓	✓
	Compensación Exp. (Escala)	✓	✓	✓	✓	✓	✓	✓	✓	✓	✓	✓	✓
	MODO DE ENFOQUE	✓	✓	✓	✓	✓	✓	✓	✓	✓	✓	✓	✓
	FOTOMETRÍA	✓	✓	✓	✓	✓	✓	✓	✓	✓	✓	✓	✓
	TIPO DE OBTURADOR	✓	✓	✓	✓	✓	✓	✓	✓	✓	✓	✓	✓
	FLASH	✓	✓	✓	✓	✓	✓	✓	✓	✓	✓	✓	✓
	MODO CONTINUO	✓	✓	✓	✓	✓	✓	✓	✓	✓	✓	✓	✓
	EQUILIBRIO BLANCO	✓	✓	✓	✓	✓	✓	✓	✓	✓	✓	✓	✓
	SIMULAC. PELÍCULA	✓	✓	✓	✓	✓	✓	✓	✓	✓	✓	✓	✓
	RANGO DINÁMICO	✓	✓	✓	✓	✓	✓	✓	✓	✓	✓	✓	✓
	FOTOS RESTANTES	✓	✓	✓	✓	✓	✓	✓	✓	✓	✓	✓	✓
TAMAÑO/CALIDAD IMAG.	✓	✓	✓	✓	✓	✓	✓	✓	✓	✓	✓	✓	
MODO VÍDEO Y TIEMPO GRABAC.	✓	✓	✓	✓	✓	✓	✓	✓	✓	✓	✓	✓	
TELECONVERSIÓN DIGITAL	✓	✓	✓	✓	✓	✓	✓	✓	✓	✓	✓	✓	
OBJETIVO DE CONVERSIÓN	✓	✓	✓	✓	✓	✓	✓	✓	✓	✓	✓	✓	
NIVEL BATERÍA	✓	✓	✓	✓	✓	✓	✓	✓	✓	✓	✓	✓	
CONTORNO ENCUADRAMIENTO ¹³	✓	✓	✓	✓	✓	✓	✓	✓	✓	✓	✓	✓	
ESPACIOS COLOR	✓	✓	✓	✓	✓	✓	✓	✓	✓	✓	✓	✓ ¹²	✓ ⁷

1 Fijado automáticamente.

2 Restringido a una gama de $\pm 2,0$ EV durante la grabación de vídeo.

3 Las opciones disponibles varían con cada modo de disparo.

4 **A** no está disponible.

5 Disponibilidad solamente con la sensibilidad ISO automática.

6 Solo disponible con unidades de flash opcional que sean compatibles con el modo de ráfaga. Esta opción no está disponible con el flash incorporado.

7 Se usan ajustes de fotografía estática.

8 No se puede utilizar el flash con el obturador electrónico. Disponible cuando una opción distinta a **NO** se selecciona para **SUPR. OJOS ROJOS** y la **DETECCIÓN FACIAL** está activada.

9 Fotografía remota inalámbrica.

10 Disponible únicamente cuando se ha seleccionado **AF-S** para el modo de enfoque y **UN SOLO PUNTO** se selecciona para **MODO AF**.

11 Desactivada automáticamente durante la fotografía con disparo a intervalos.

12 sRGB es seleccionado automáticamente.

13 Disponible únicamente en la pantalla LCD/EVF.

FUJIFILM

FUJIFILM Corporation

7-3, AKASAKA 9-CHOME, MINATO-KU, TOKYO 107-0052, JAPAN

http://www.fujifilm.com/products/digital_cameras/index.html