

DIGITAL CAMERA

X100F

قبل أن تبدأ

الخطوات الأولى

التصوير والعرض الأساسيين

التصوير والعرض الأساسيين للفيديو

Q زر (القائمة السريعة)

Fn زر (الوظيفة)

المزيد حول التصوير والعرض

القوائم

الاتصال

ملاحظات فنية

استكشاف الأخطاء وإصلاحها

الملحق

## دليل المالك

شكراً لشرايك هذا المنتج. يوضح هذا الدليل كيفية استخدام كاميرا FUJIFILM X100F الرقمية. تأكد من قراءتك واستيعابك لمحتويات الدليل قبل استخدام الكاميرا.

موقع المنتج: ■

<http://fujifilm-x.com/x100f/>

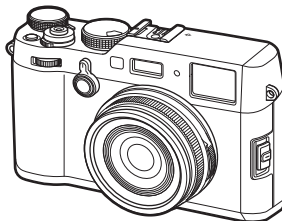

■ يمكن الاطلاع على المزيد من المعلومات في الكتيبات المتاحة على الإنترنت من خلال:

<http://fujifilm-dsc.com/manuals/>



احرص على قراءة هذه التعليمات قبل الاستعمال

تعليمات السلامة

- تأكد من استعمالك للكاميرا بالشكل الصحيح. اقرأ تعليمات السلامة هذه ودليل المالك الخاص بك بعناية قبل الاستعمال.
- بعد الانتهاء من قراءة تعليمات السلامة، احتفظ بها في مكان آمن.

حول هذه الأيقونات

يتم استخدام الرموز الموضحة بالأسفل في هذا المستند لتشير إلى خطورة الإصابة أو التلف التي قد تنتج في حال تجاهل المعلومات التي يشير إليها الرمز وتنتج عن ذلك استعمال المنتج بشكل خاطئ.

**تحذير** !  
يدل هذا الرمز على احتمال التعرض للوفاة أو الإصابة الجرحية في حال تجاهل المعلومات.

**تنبيه** !  
يدل هذا الرمز على احتمال التعرض للإصابة الشخصية أو وقوع تلفيات عينية في حال تجاهل المعلومات.

يتم استخدام الرموز الموضحة بالأسفل للإشارة إلى طبيعة التعليمات التي يجب مراعاتها.

**!** تشير الرموز المثلثة إلى أن هذه المعلومات تتطلب انتباهك ("هامة").

**⊘** تشير الرموز الدائرية التي يتوسطها خط مائل إلى أن الفعل المشار إليه ممنوع ("ممنوع").

**!** تشير الدوائر المصمتة التي يتوسطها علامة تعجب إلى فعل يجب القيام به ("مطلوب").

**!** تحذير

**في حال وقوع أي مشاكل، اغلق الكاميرا، انزع البطارية، وافصل وانزع محول التيار الكهربائي.** يمكن أن يتسبب الاستمرار في استعمال الكاميرا أثناء انبعاث دخان، أي رائحة غريبة أو عندما تكون في حالة غير طبيعية في وقوع حريق أو صدمة كهربائية. اتصل ببيائع FUJIFILM الخاص بك.

**لا تسمح بدخول الماء أو أي أجسام غريبة في الكاميرا.** في حال دخول ماء أو أجسام غريبة في الكاميرا، اغلق الكاميرا، انزع البطارية، وافصل وانزع محول التيار الكهربائي. يمكن أن يتسبب الاستمرار في استعمال الكاميرا في وقوع حريق أو صدمة كهربائية. اتصل ببيائع FUJIFILM الخاص بك.

**!** تحذير

**لا تستخدم الكاميرا في المرحاض أو عند مرشة الاغتسال.** قد يتسبب هذا في وقوع حريق أو صدمة كهربائية.

**لا تحاول مطلقاً تصير أو تفكك الكاميرا (لا تقم مطلقاً بفتح الغطاء).** عدم الالتزام باتباع هذا التنبيه الوقائي قد يؤدي إلى نشوب حريق أو حدوث صدمة كهربائية.

**في حالة كسر الغطاء الخارجي نتيجة لسقوط أو لأي حادث آخر، لا تلمس الأجزاء الداخلية المكشوفة.** عدم اتباع هذا التنبيه الوقائي قد يتسبب في التعرض لصدمة كهربائية أو إصابة نتيجة للمس الأجزاء المتطمحة. انزع البطارية فوراً، مع الانتباه تقادياً للتعرض للإصابة أو لصدمة كهربائية، واتوجه بالمنتج إلى نقطة الشراء للاستشارة.

**لا تغير، تسخن أو تلو شغل، غير مناسب أو تشد كبل التوصيل أو تضع أجسام ثقيلة عليه.** قد تتسبب هذه الأفعال في تلف الكبل وتؤدي إلى اشتعال حريق أو صدمة كهربائية. في حال تلف الكبل، اتصل ببيائع FUJIFILM الخاص بك.

**لا تضع الكاميرا على أسطح غير مستوية.** قد يتسبب هذا في سقوط الكاميرا أو انقلابها مسببة إصابة.

**لا تحاول إطلاقاً التقاط صور أثناء التحرك.** لا تستخدم الكاميرا أثناء السير أو القيادة. قد يتسبب هذا في سقوطك أو تعرضك لحادث مروري.

**لا تلمس أي جزء معدني للكاميرا أثناء عاصفة رعدية.** قد يتسبب هذا في صدمة كهربائية نتيجة لتيار مسطح ناتج عن البرق.

**لا تستخدم البطارية إلا كما هو موضح.** ركب البطارية كما يوضح المؤشر.

**تجنب تفكك البطاريات أو تعديلها أو تسخينها.** تجنب إسقاط البطاريات أو الدق عليها أو رميها أو تعرضها لصدمات قوية بشكل أو بآخر. لا تستخدم البطاريات التي تظهر علامات تسرب أو تشوه أو تشوه أو تغير اللون أو أية عيوب أخرى. استخدم أجهزة الشحن المخصصة فقط لإعادة شحن البطاريات القابلة لإعادة الشحن ولا تحاول إعادة شحن بطاريات ليون الليثيوم أو البطاريات القلوية غير قابلة لإعادة الشحن. **تجنب**

**تقصير دائرة البطاريات أو تخزينها مع الأجسام المعدنية.** عدم مراعاة هذه الاحتياطات قد يؤدي إلى ارتفاع درجة حرارة البطاريات، أو اشتعالها أو انفجارها أو تسربها، مما يسبب نشوب حريق، أو الإصابة بحروق، أو أي إصابة أخرى.

**استخدم فقط البطارية أو محول التيار الكهربائي المحدث للاستخدام مع هذه الكاميرا.** لا تستخدم جهد كهربائي غير ذلك الذي ينص عليه مزود الطاقة الكهربائية. استخدام مصادر طاقة كهربائية أخرى قد يؤدي إلى حريق.

<b>⚠ تنبيه</b>	
	لا تستخدم هذه الكاميرا في أماكن تكثر فيها عوادم الوقود، البخار، الرطوبة والأتربة. قد يتسبب هذا في وقوع حريق أو صدمة كهربية.
	لا تترك هذه الكاميرا في أماكن قد تتعرض لدرجات حرارة مرتفعة جداً. لا تترك الكاميرا في أماكن مثل سيارة مغلقة أو ضوء شمس مباشر. قد يتسبب هذا في وقوع حريق.
	لا تضع أجسام ثقيلة على الكاميرا. قد يؤدي هذا إلى سقوط أو انقلاب الأجسام الثقيلة ما يؤدي إلى الإصابة.
	لا تحرك الكاميرا أثناء توصيل محول التيار الكهربائي المتعدد بيا. لا تشد كبل التوصيل لتفصل محول طاقة التيار الكهربائي المتعدد. قد يتسبب هذا في تلف كبل الطاقة أو الأسلاك ويؤدي إلى حريق أو صدمة كهربية.
	لا تغط أو تلف كاميرا أو محول الطاقة بقماش أو بطانية. قد يتسبب هذا في ارتفاع درجة الحرارة ما ينتج عنه تشوه الغطاء أو وقوع حريق.
	عند تنظيف الكاميرا أو إذا كنت لا تنوي استخدامها لفترات ممتدة، اخرج البطارية وافصل والنزع محول التيار الكهربائي. قد يتسبب عدم فعل ذلك في وقوع حريق أو صدمة كهربية.
	عند الانتهاء من الشحن، انزع الشاحن من قابس التيار الكهربائي. قد يتسبب ترك الشاحن موصلاً بقابس التيار الكهربائي في وقوع حريق.
	عند إخراج بطاقة الذاكرة، قد تدفع البطاقة في الفتحة بسرعة كبيرة. استخدام إصبعك لتثبيت البطاقة ثم أخرجها برفق. قد تحدث إصابة للشخص الذي يتعرض للإرتطام بواسطة البطاقة التي تم إخراجها.
	تحتاج الكاميرا إلى الكفوف على الأجزاء الداخلية والتنظيف بشكل منتظم. قد تتسبب الأتربة المتراكمة في الكاميرا إلى وقوع حريق أو صدمة كهربية. اتصل ببيع FUJIFILM الخاص بك لتنظيف الأجزاء الداخلية كل سنتين. برجاء ملاحظة أن هذه الخدمة ليست خدمة مجانية.
	خطر حدوث انفجار في حال تركيب البطارية بطريقة غير صحيحة. استبدل من نفس النوع أو نوع مماثل فقط.

<b>⚠ تحذير</b>	
	في حالة تسرب البطارية ولايس السائل عينيك، جلدك أو ملابسك، اغسل المنطقة المصابة فوراً بماء نظيف واستمر طيب أو اتصل برقم طوارئ.
	لا تستخدم شاحن لشحن البطاريات غير المجدد هنا لشحن البطاريات. يستخدم الشاحن المرفق فقط في شحن نوع البطارية المرفقة مع الكاميرا. قد يتسبب استخدام الشاحن في شحن بطاريات تقليدية أو أنواع أخرى من البطاريات القابلة للشحن في تسرب البطارية، أو ارتفاع درجة حرارتها أو انفجارها.
	استخدام ضوء الفلاش بالقرب من عين الشخص قد يسبب خللاً في الرؤية. انتبه بشكل خاص عند تصوير الرضع والأطفال الصغار.
	تجنب ملامسة الأسطح الساخنة لفترة طويلة. عدم مراعاة هذه الاحتياطات قد يؤدي إلى الإصابة بحروق درجة الحرارة المنخفضة، وخاصة عند ارتفاع درجات الحرارة المحيطة أو مع المستخدمين الذين يعانون من ضعف الدورة الدموية أو قصور في الإحساس، وفي تلك الحالة ينصح باستخدام حامل ثلاثي القوائم أو الاحتياطات المماثلة.
	لا تترك أبداً من أعضاء الجسم ملامساً للمنتج لفترات طويلة والمنتج يعمل. عدم مراعاة هذا التنبيه قد يؤدي إلى حروقات ناتجة عن درجة حرارة متدنية، خاصة خلال الاستخدام لفترات طويلة أو في درجات الحرارة المحيطة المرتفعة أو مع المستخدمين الذين يعانون من ضعف الدورة الدموية أو انخفاض الإحساس، وفي هذه الحالة يُوصى باستخدام حامل ثلاثي أو احتياطات مماثلة.
	لا تستخدم المنتج في وجود أي مواد قابلة للاشتعال، أو الغازات القابلة للانفجار أو الأتربة.
	عند حمل البطارية، ركبها في الكاميرا الرقمية أو احتفظ بها في الصندوق الصلب. احتفظ بالبطارية في الصندوق الصلب عند تخزينها. إزل البطارية عند التخلص منها بتغطية أطرافها بضمادة عازل. قد يتسبب اتصال أطراف البطارية بأجسام معدنية أو بطاريات أخرى في حدوث اشتعال أو انفجار.
	احفظ بطاقات الذاكرة، قاعدة تثبيت الفلاش الخارجي وغيرها من الأجزاء الدقيقة بعيداً عن متناول الأطفال الصغار. قد يتسبب اتصال الأطفال الأجزاء الدقيقة؛ لذا يجب إبقاؤها بعيداً عن متناولهم. وفي حالة قيام طفل بابتلاع أحد هذه الأجزاء الدقيقة، فلابد من استشارة الطبيب أو الاتصال بخدمة الطوارئ على الفور.
	تُحفظ بعيداً عن متناول الأطفال الصغار. ومن بين العناصر التي قد تسبب الإصابة حزام الرقبة، والذي قد يشابك حول رقبة الطفل، مما يتسبب في الاختناق، والفلاش، الذي يمكن أن يُسبب خللاً في الرؤية.
	اتبح التحذيرات الصادرة عن مسؤولي المستشفى والخطوط الجوية. ينبعث عن هذا المنتج ترددات لاسلكية والتي يمكن أن تتداخل مع المعدات الملاحة أو الطبية.

## البطارية وإمداد الطاقة

ملاحظة: تحقق من نوع البطارية المستخدمة في الكاميرا الخاصة بك وقراءة الأقسام المناسبة.

⚠ تحذير: يجب ألا تتعرض البطارية إلى الحرارة الشديدة، كاشعة الشمس أو النار أو ما شابه.

فيما يلي وصف للاستخدام المثالي للبطاريات وكيفية الحفاظ على طول حياتها. قد يتسبب الاستخدام الخاطئ في تقصير عمر البطارية ويؤدي إلى التسرب، ارتفاع درجة الحرارة، الحريق، أو الانفجار.

## بطاريات الليثيوم أيون

قم بقراءة هذا القسم إذا كانت الكاميرا الخاصة بك تستخدم بطاريات الليثيوم أيون القابلة لإعادة الشحن.

لا تأتي البطارية مشحونة. اشحن البطارية قبل استعمالها. احتفظ بالبطارية في علبتها في حالة عدم الاستخدام.

## ملاحظات حول البطارية

تفقد البطارية شحنها بشكل تدريجي في حالة عدم الاستعمال. اشحن البطارية قبل الاستعمال لمدة يوم أو يومين.

يمكن إطالة عمر البطارية بإغلاق الكاميرا في حالة عدم الاستعمال.

تقل قدرة البطارية في درجات الحرارة المنخفضة؛ قد لا تعمل البطارية المنخفضة في المناخ البارد.

احتفظ ببطارية إضافية مشحونة في مكان دافئ واستبدل البطارية عند اللزوم، أو احتفظ بالبطارية في جيبيك أو في مكان دافئ آخر وركبها في الكاميرا عند التصوير فقط. لا تضع البطارية مباشرة على أجهزة تدفئة الأيدي أو أجهزة التدفئة الأخرى.

## شحن البطارية

اشحن البطارية فقط باستخدام شاحن البطارية المرفق. سيؤدي وقت الشحن عند درجات الحرارة المحيطة التي تقل عن 10+ درجة مئوية، أو أعلى من 35+ درجة مئوية. لا تحاول شحن البطارية عند درجات حرارة تزيد عن 40 درجة مئوية، أو عند درجات حرارة تقل عن 0 درجة مئوية، فلن يتم شحن البطارية.

لا تحاول أن تشحن بطارية مشحونة بالكامل. إلا أنه ليس بالضرورة أن تستنفذ البطارية بالكامل قبل الشحن.

قد تشعر بارتفاع درجة حرارة البطارية عند لمسها مباشرة بعد الشحن أو الاستعمال. هذا أمر طبيعي.

## عمر البطارية

في درجات الحرارة الطبيعية، يمكن أن تُشحن البطارية 300 مرة تقريبًا. يدل نفاذ شحن البطارية بسرعة ملحوظة على أن البطارية قد وصلت إلى نهاية فترة صلاحية استخدامها ويجب استبدالها.

## التخزين

قد يضعف أداء الكاميرا إذا تركت البطارية دون استخدام لفترة طويلة بعد شحنها بالكامل. افرغ البطارية قبل التخزين.

في حال عدم استخدام الكاميرا لفترة طويلة، انزع البطارية واحفظها في مكان جاف في درجة حرارة ما بين 15+ درجة مئوية و 25+ درجة مئوية. لا تحفظ البطارية في مكان يتعرض لدرجات حرارة مرتفعة.

### محولات التيار الكهربائي المتعدد (متاح بشكل منفرد)

- استخدم فقط محولات التيار الكهربائي المتعدد من FUJIFILM المخصصة للاستخدام مع هذه الكاميرا.
- قد يؤدي استخدام محولات التيار الأخرى في إتلاف الكاميرا.
- محول التيار الكهربائي المتعدد مخصص للاستخدام داخل المنازل فقط.
- تأكد من اتصال قابس التيار المستمر بالكاميرا بإحكام.
- اغلق الكاميرا قبل فصل محول التيار. افصل محول الطاقة عن طريق شد القابس وليس الكبل.
- لا تستخدم محول التيار مع أجهزة أخرى.
- لا تفكك المنتج.
- لا تعرضه لدرجات حرارة مرتفعة أو رطوبة.
- لا تعرضها لصددمات عنيفة.
- قد يصدر محول التيار الكهربائي صوت طنين أو يصبح ساخن عند لمس أثناء الاستعمال. هذا أمر طبيعي.
- إذا تسبب محول التيار الكهربائي في تشويش موجات الراديو، اعد توجيهه أو غير مكان هوائي الاستقبال.

### ■ تنبيهات: معاملة البطارية

- لا تنقل البطارية أو تخزنها مع أجسام معدنية مثل القلائد أو دبابيس الشعر.
  - لا تعرضها للهب أو التسخين.
  - لا تفكك البطارية أو تعُدّلها.
  - اشحنها بشاحن البطارية المخصص لها فقط.
  - تخلص فوراً من البطاريات المستعملة.
  - لا تسقطها أو تعرضها لصددمات عنيفة.
  - لا تعرضها للماء.
  - حافظ على نظافة أطرافها.
  - قد ترتفع درجة حرارة البطارية وهيكل الكاميرا قليلاً بعد الاستخدام لمدة طويلة. هذا أمر طبيعي.
- ### ■ تنبيه: التخلص من البطاريات
- اتباع القوانين المحلية عند التخلص من البطاريات المستعملة. ينبغي لفت الانتباه إلى الجوانب البيئية للتخلص من البطارية. استخدم الجهاز في مناخ مُعتدل.

**استخدام الكاميرا**

- لا توجه الكاميرا نحو مصادر الضوء الساطعة جداً، مثل الشمس في سماء خالية من السحب. عدم اتباع هذا التحذير قد يؤدي إلى تلف حساس الصورة في الكاميرا.
- قد يتسبب ضوء الشمس الذي يتم تركيزه من خلال معين المنظر في تلف لوحة معين المنظر الإلكتروني (EVF). لا توجه معين المنظر الإلكتروني نحو الشمس.

**التقاط صورة تجريبية**

قبل التقاط الصور في المناسبات الهامة (مثل حفلات الزفاف أو قبل أخذ الكاميرا في رحلة)، التقط صورة تجريبية وعابنها على الشاشة لتأكد من عمل الكاميرا بشكل طبيعي. لا يمكن أن تتحمل FUJIFILM المسؤولية عن التلفيات أو الخسائر المادية الناتجة عن أي قصور في المنتج.

**تعليقات حول حقوق النسخ**

لا يمكن استخدام الصور التي تسجلها بالكاميرا الرقمية بطريقة تنتهك قوانين حقوق النسخ بدون موافقة المالك، إلا في حالة نية الاستخدام الشخصي فقط. لاحظ وجود بعض القيود التي تفرض على تصوير التمثيل المسرحي، الحفلات، والمعارض، حتى في حالة نية الاستخدام الشخصي. يُطلب أيضاً من المستخدمين ملاحظة أنه يسمح فقط بنسخ بطاقات الذاكرة التي تحتوي على صور أو بيانات محمية بموجب حقوق النسخ طبقاً للقيود التي تفرضها قوانين حقوق النسخ هذه.

**طريقة التعامل**

للتأكد من تسجيل الصور بشكل صحيح، لا تعرض الكاميرا لصدمات أثناء التصوير.

**الكريستال السائل**

- في حال تحطم شاشة العرض، يجب تفادي ملامسة الكريستال السائل. اتخذ الإجراءات الوقائية المبينة في حال حدوث أي من الحالات التالية:
- في حال ملامسة الكريستال السائل لجلدك، نظف المنطقة بقطعة قماش واغسلها جيداً بالماء الجاري والصابون.
- في حال دخول الكريستال السائل إلى عينيك، قم بشطف العين المصابة بماء نظيف لمدة لا تقل عن 15 دقيقة واحصل على العناية الطبية فوراً.
- في حال ابتلاع الكريستال السائل، اغسل فمك كاملاً بالماء. اشرب كمية كبيرة من الماء وحاول التقيؤ، ثم احصل على المساعدة الطبية.

على الرغم من أن شاشة العرض يتم تصنيعها بأحدث التقنيات عالية الدقة على الإطلاق، إلا أنها قد تحتوي على وحدات بيكسل تكون في حالة إضاءة أو عدم إضاءة دوماً. لا يعد ذلك خلل بالشاشة، ولن تضرر الصور المسجلة بواسطة الكاميرا من جراء ذلك.

**معلومات العلامة التجارية**

تقسيم صورة رقمية هي علامة تجارية أو علامة تجارية مسجلة لشركة FUJIFILM. **xD-Picture Card** و **SD** هي علامات تجارية خاصة بشركة FUJIFILM. حروف الطباعة المذكورة هنا تم تطويرها بشكل حصري من قبل DynaComware Taiwan Inc. تعد Mac OS، Macintosh و macOS علامات تجارية خاصة بشركة Apple Inc. في الولايات المتحدة، والبلدان الأخرى. تعد Windows علامة تجارية مسجلة لشركة Microsoft Corporation في الولايات المتحدة والبلدان الأخرى. Wi-Fi® و Wi-Fi Protected Setup® هما علامتان تجاريتان مسجلتان لصالح Wi-Fi Alliance. الشعارات SDXC و SDHC هي علامات تجارية خاصة بشركة SD-3C, LLC. شعار HDMI علامة تجارية. كافة الأسماء التجارية الأخرى المذكورة في هذا الدليل علامات تجارية أو علامات تجارية مسجلة لمالكها.

**التشويش الكهربي**

قد تشوش هذه الكاميرا على الأجهزة الطبية أو معدات الملاحه. استشر القاهمين على المستشفى أو الخطوط الجوية قبل استخدام الكاميرا في مستشفى أو على متن طائرة.

**أنظمة التلفزيون الملون**

نظام NTSC (لجنة نظام التلفزيون الوطني) هو مواصفة البث التلفزيوني الملون المعمول به بشكل رئيسي في الولايات المتحدة وكندا واليابان. نظام PAL (خط الطور البديل) هو نظام البث التلفزيوني الملون بشكل رئيسي في البلدان الأوروبية والصين.

**Exif Print (Exif إصدار 2.3)**

Exif Print هو تنسيق ملف منقح للكاميرا الرقمية حيث يتم استخدام المعلومات المخزنة مع الصور للحصول على أفضل نسخة ملونة طبق الأصل أثناء الطباعة.

### التخلص من المعدات الكهربائية والإلكترونية المنزلية



في دول الاتحاد الأوروبي، النرويج، أيسلندا وليختنشتاين: يشير هذا الرمز الموجود على المنتج، أو في هذا الدليل وفي شهادة الضمان، و / أو على العبوة أن هذا المنتج يجب ألا تتم معاملته كمخلفات منزلية. بدلاً من ذلك يجب التوجه به إلى نقطة تجميع مناسبة خاصة بإعادة تدوير المعدات الكهربائية والإلكترونية.

بتأكد من التخلص من هذا المنتج بالشكل الصحيح، ستساعد على تجنب العواقب السلبية المحتملة التي قد تؤثر على البيئة وعلى صحة الإنسان، والتي قد تحدث نتيجة معالجة هذا المنتج كمخلفات بطريقة خاطئة.



يشير هذا الرمز الموجود على البطاريات أو المراكم إلى أن هذه البطاريات يجب ألا تتم معاملتها كمخلفات منزلية.

إذا كان جهازك مزودة ببطاريات أو مراكم سهلة الفك، برجاء التخلص منها على انفراد طبقاً للشروط المحلية.

ستساعد عملية إعادة التدوير في الحفاظ على المصادر الطبيعية، لمزيد من المعلومات التفصيلية حول إعادة تدوير هذا المنتج، برجاء الاتصال بالمكتب المحلي لمدينتك، الجهة القائمة على التخلص من المخلفات المنزلية أو المحل الذي اشترت منه المنتج.

في الدول خارج دول الاتحاد الأوروبي، النرويج، أيسلندا وليختنشتاين: إذا أردت التخلص من هذا المنتج، بما في ذلك البطاريات والمراكم، برجاء الاتصال بالسلطات المحلية وإسأل عن طريقة التخلص الصحيحة.



في اليابان: يشير هذا الرمز الموجود على البطاريات إلى أنه يتم التخلص منها بشكل منفصل.

### ملحوظة هامة: اقرأ هذا الكتيب قبل استخدام البرنامج

يتم أي تصدير مباشر أو غير مباشر، لجزء من أو لكامل، البرنامج المرخص بدون موافقة الجهات المختصة المناسبة.

### ملاحظات

لتجنب الحريق أو الصدمات الكهربائية، لا تعرض الوحدة للمطر أو الرطوبة.  
يرجى قراءة "تعليمات السلامة"، وتأكد من استيعابك لها قبل استخدام الكاميرا.

### للعقلاء في كندا

### NMB-3(B)/CAN ICES-3 (B)

تنبيه: تتوافق هذه المعدة من الفئة B مع المعايير الكندية ICES-003.

بيان وزارة الصناعة الكندية: هذا الجهاز متوافق مع معايير RSS لإعفاء الترخيص بوزارة الصناعة الكندية. يخضع التشغيل للشرطين التاليين: (1) ألا يسبب هذا الجهاز أي تداخل، و(2) يجب أن يقلل هذا الجهاز أي تداخل يتم تلقيه، بما في ذلك التداخل الذي يمكن أن يؤدي إلى التشغيل غير المرغوب فيه.

يجب ألا يتواجد أو يعمل هذا الجهاز والهوائي الخاص به معاً في مكان واحد أو جنباً إلى جنب مع أي هوائي أو جهاز إرسال آخر، باستثناء أجهزة الراديو المدعومة. تم تعطيل خاصية اختيار كود الدولة للمنتجات التي يتم تسويقها في الولايات المتحدة/كندا.

بيان التعرض للإشعاع: لا تظهر الأدلة العلمية المتاحة وجود أي مشكلات صحية مرتبطة باستخدام الأجهزة اللاسلكية منخفضة الطاقة. إلا أن ذلك لا يعد دليلاً على سلامة هذه الأجهزة اللاسلكية منخفضة الطاقة بشكل مطلق. فالأجهزة اللاسلكية منخفضة الطاقة تصدر مستويات طاقة ترددات لاسلكية منخفضة في نطاق الموجات الصغيرة أثناء استخدامها. في حين أن المستويات العالية من الترددات اللاسلكية يمكن أن تؤدي إلى إنتاج تأثيرات صحية (نتيجة تسخين الأنسجة). إلا أن التعرض الضوئي للترددات اللاسلكية منخفضة المستوى التي لا تنتج تأثيرات تسخين لا يسبب أي تأثيرات صحية عكسية. ولم تكتشف العديد من الدراسات حول التعرض الضوئي للترددات اللاسلكية منخفضة المستوى أية تأثيرات بيولوجية. وقد اقترحت بعض الدراسات إمكانية حدوث بعض التأثيرات البيولوجية، إلا أن هذه النتائج لم يتم تأكيدها من خلال الأبحاث الإضافية. تم اختبار الكاميرا X100F ووجد أنها تتوافق مع حدود التعرض للإشعاع المحددة من قبل وزارة الصناعة الكندية للبيئات غير الخاضعة للرقابة كما تتوافق مع معايير RSS-102 الخاصة بقواعد التعرض للترددات اللاسلكية المحددة من قبل وزارة الصناعة الكندية.

### أجهزة شبكة اللاسلكي: تنبيهات

• هذا الجهاز يعمل على نفس التردد الخاص بالأجهزة التجارية والتعليمية والطبية ووحدات إرسال اللاسلكي. كما أنه يعمل أيضاً على نفس التردد الخاص بوحدة الإرسال المرخصة ووحدات الإرسال الخاصة منخفضة الجهد غير المرخصة والتي تستخدم في أجهزة تتبع RFID لخطوط التجمع وفي التطبيقات الأخرى الشبيهة.

• **لمنع حدوث تداخل مع الأجهزة الواردة أعلاه، التزم بالاحتياطات التالية.** تأكد من أن وحدة إرسال RFID لا تعمل قبل استخدام هذا الجهاز. إذا لاحظت أن الجهاز يسبب تداخلاً مع وحدات الإرسال المرخصة والتي تستخدم في أجهزة تتبع RFID، توقف فوراً عن استخدام التردد المتأثر أو انقل الجهاز إلى مكان آخر. إذا لاحظت أن هذا الجهاز يسبب تداخلاً مع أجهزة تتبع RFID منخفضة الجهد، اتصل بوكيل FUJIFILM.

يشير هذا الملصق إلى أن هذا الجهاز يعمل على حزمة التردد 2,4 جيجاهرتز باستخدام التعديلين DSSS و OFDM وقد يتسبب في حدوث تداخل عند مسافات تصل حتى 40 م.

2.4DS/OF4

فيما يتعلق بإعلان التوافق، يُرجى زيارة

[http://www.fujifilm.com/products/digital\\_cameras/x/fujifilm\\_x100f/pdf/index/fujifilm\\_x100f\\_cod.pdf](http://www.fujifilm.com/products/digital_cameras/x/fujifilm_x100f/pdf/index/fujifilm_x100f_cod.pdf)

هام: اقرأ التنبيهات التالية قبل استخدام وحدة الإرسال اللاسلكي المدمجة الخاصة بالكاميرا.

- ① يحكم هذا المنتج، الذي يحتوي على وظيفة تشفير تم تطويرها في الولايات المتحدة، اللوائح الأمريكية الخاصة بإدارة التصدير وقد لا يتم تصديره أو إعادة تصديره إلى أي دولة تحظر الولايات المتحدة تصدير البضائع إليها.
- **تستخدم فقط كجزء من شبكة اللاسلكي:** FUJIFILM لا تتحمل مسؤولية أية تلفيات تحدث بسبب الاستخدام غير المصرح به. لا يستخدم الجهاز في التطبيقات التي تنطوي على درجة كبيرة من الموثوقية، على سبيل المثال في الأجهزة الطبية أو الأجهزة الأخرى التي قد تؤثر بشكل مباشر أو غير مباشر على حياة الأشخاص. عند استخدام الجهاز في الحاسب أو الأجهزة الأخرى التي تتطلب درجة أكبر من الموثوقية من الشبكات اللاسلكية، تأكد من اتخاذ كافة الاحتياطات الضرورية لضمان السلامة ومنع حدوث أية أعطال.
- **يستخدم فقط في الدولة التي تم شراء الجهاز منها:** يتوافق هذا الجهاز مع اللوائح الحاكمة لأجهزة شبكة اللاسلكي في الدولة التي تم شراء الجهاز منها. التزم بجميع لوائح ونظم المكان عند استخدامك للجهاز. FUJIFILM لا تتحمل أية مسؤولية عن أية مشكلات قد تنشأ عن الاستخدام في مناطق ذات سلطات قضائية أخرى.
- **قد يتم اعتراض بيانات اللاسلكي (الصور) من قبل جهات خارجية.** سلامة البيانات التي يتم إرسالها عبر شبكات اللاسلكي أمر غير مضمون.
- **لا تستخدم الجهاز في الأماكن المعرضة إلى مجالات مغناطيسية أو كهرباء إستاتيكية أو تداخل من موجات الراديو.** لا تستخدم وحدة الإرسال بالقرب من أفران الميكروويف أو في الأماكن الأخرى المعرضة لمجالات مغناطيسية أو كهرباء إستاتيكية أو تداخل من موجات الراديو والتي قد تحول دون استقبال إشارات اللاسلكي. قد يحدث تداخل مشترك عند استخدام وحدة الإرسال بالقرب من أجهزة لاسلكي أخرى تعمل على حزمة التردد 2,4 جيجاهرتز.
- **تعمل وحدة إرسال اللاسلكي على حزمة التردد 2,4 جيجاهرتز باستخدام التعديلين DSSS و OFDM.**



قبل استعمال الكاميرا، الرجاء قراءة هذا الدليل والتحذيرات الموجودة في قسم "من أجل سلامتك" (ii). للحصول على معلومات حول موضوعات محددة، برجاء الرجوع إلى المراجع المذكورة أدناه.

152 استكشاف الأخطاء وإصلاحها. لديك مشكلة محددة مع الكاميرا؟ اعثر على الإجابة هنا.

xii جدول المحتويات. يعطي "جدول المحتويات" نظرة سريعة على كافة محتويات هذا الدليل. كافة عمليات الكاميرا الأساسية مدرجة هنا.

168 قيود على إعدادات الكاميرا. اطلع على صفحة 168 لمعرفة قيود الخيارات المتوفرة في كل وضع تصوير.

157 عروض ورسائل التحذير. اكتشف ما وراء العلامة الواضحة أو رسالة الخطأ على الشاشة.

لمواصلة التمتع بالكاميرا الخاصة بك، استخدم قطعة قماش ناعمة جافة لتنظيف هيكل الكاميرا بعد كل استعمال. لا تستخدم الكحول، أو مخفف الطلاء أو أي مواد كيميائية متطايرة أخرى، فقد يؤدي ذلك إلى تشوه اللون أو تشوه الجزء الجلدي لهيكل الكاميرا. يجب إزالة أي سائل موجود على الكاميرا فورًا باستخدام قطعة قماش جافة ناعمة. استخدم منفاخ هواء للتخلص من الأتربة المتراكمة على العدسة وشاشة العرض، ثم امسحها برفق بقطعة قماش ناعمة جافة. يمكن إزالة إى بقع متبقية من خلال مسحها برفق بمناديل FUJIFILM المنظفة للعدسة والتي تم إضافة القليل من سائل تنظيف العدسة إليها. يجب العناية بالكاميرا لتجنب خدش العدسة أو شاشة العرض.

يمكن إضافة الخيارات المستخدمة بشكل متكرر إلى القائمة **Q** أو "my" المخصصة أو إلى زر **Fn** (الوظيفة) للوصول المباشر. قم بتخصيص عناصر التحكم في الكاميرا بحيث تلائم أسلوبك أو وضعك.

### القائمة **Q** (43)

يتم عرض القائمة **Q** بالضغط على زر **Q**.

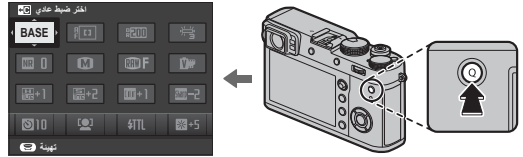

استخدم القائمة **Q** لعرض أو تغيير الخيارات المحددة لعناصر القائمة المستخدمة بشكل متكرر.

### "قائمتي" (107)

أضف الخيارات المستخدمة بشكل متكرر إلى هذه القائمة المخصصة، والتي يمكن عرضها بالضغط على **MENU/OK** واختيار التويب **MY** ("قائمتي").

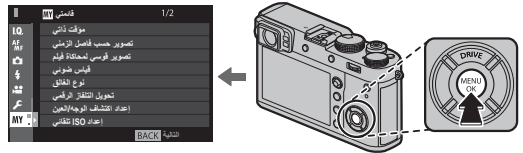

تكون التويب **MY** متاحة فقط إذا تم تخصيص الخيارات إلى "قائمتي".

### أزرار الوظيفة (46)

استخدم أزرار الوظيفة للوصول المباشر إلى الخصائص المحددة.

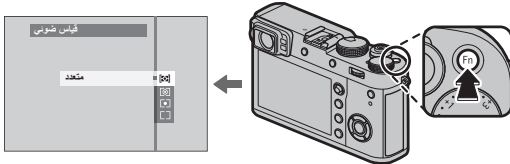

يبين الرسم التوضيحي الزر **Fn1** الذي يُستخدم لعرض خيارات المعايرة.

ii	من أجل سلامتك .....
ii	تعليمات السلامة .....
vii	ملاحظات .....
ix	معلومات حول هذا الدليل .....
x	العناية بالمنتج .....
xi	مواصفات المنتج .....
xi	القائمة Q .....
xi	"قائمتي" .....
xi	أزرار الوظيفة .....
	<b>قبل أن تبدأ</b>
1	الرموز والمصطلحات .....
1	الإكسسوارات المرफقة .....
2	أجزاء الكاميرا .....
4	زر الاختيار .....
5	ذراع التركيز (رافعة التركيز) .....
5	قرص سرعة الغالق/ISO .....
6	أقراص التحكم .....
7	مصباح المؤشر .....
8	حلقة التحكم .....
9	حلقة الفتحة وقرص سرعة الحاجب .....
10	شاشات الكاميرا .....
10	التصوير: معين المنظر البصري .....
12	التصوير: معين المنظر الإلكتروني / شاشة LCD .....
14	العرض .....
	<b>الخطوات الأولى</b>
16	تركيب شريط التعليق .....
18	شحن البطارية .....
20	إدخال البطارية وبطاقة ذاكرة .....
23	بطاقات الذاكرة المتوافقة .....
24	تشغيل وإغلاق الكاميرا .....
25	الإعدادات الأساسي .....
26	تغيير الإعدادات الأساسية .....
27	إعدادات العرض .....
27	اختيار العرض .....
28	محدد منظار الرؤية .....
29	عرض معين المنظر .....
29	ضبط تركيز معين المنظر .....
29	تعديل سطوع الشاشة .....
30	زر DISP/BACK .....
30	التصوير: معين المنظر البصري .....
30	التصوير: معين المنظر الإلكتروني .....
30	شاشة LCD: التصوير .....
31	تخصيص العرض القياسي .....
32	معين المنظر/شاشة LCD: عرض .....
	<b>التصوير والعرض الأساسيين</b>
33	التقاط صور فوتوغرافية .....
35	عرض الصور .....
35	عرض الصور في إطار كامل .....
36	عرض بيانات الصورة .....
37	زوم العرض .....
38	عرض عدة إطارات .....
39	حذف صور .....

62	تعويض التعريض الضوئي.....
62	C (مخصص).....
63	الحساسية.....
64	المعايرة.....
65	محاكاة فيلم.....
66	توازن البياض.....
68	وضع التركيز البؤري.....
69	مؤشر التركيز البؤري.....
70	مساعد MF.....
71	خيارات التركيز التلقائي (وضع AF).....
72	اختيار نقطة التركيز.....
73	عرض نقطة التركيز.....
73	التركيز بنقطة واحدة.....
74	التركيز التلقائي للنطاق.....
75	التتبع (وضع التركيز C فقط).....
76	تعريض ضوئي طويل (T/B).....
76	الوقت (T).....
76	مفتوح (B).....
77	استخدام جهاز تحكم عن بعد في المغلاق.....
78	المؤقت الذاتي.....
79	التصوير بفاصل زمني.....
80	قفل التركيز/التعريض الضوئي.....
82	التصوير بفلاش.....
83	ضبط خاصية الفلاش.....
84	تسجيل صور بصيغة RAW.....
85	نشاء نسخ JPEG من صور RAW.....
86	جاري حفظ الإعدادات.....
87	مساعدة دفتر الصور.....
87	إنشاء دفتر الصور.....
88	مشاهدة دفاتر الصور.....
88	تحرير وحذف دفاتر صور.....

## التصوير والعرض الأساسيين للفيلم

40	تسجيل أفلام.....
41	استخدام ميكروفون خارجي.....
42	عرض الأفلام.....

## Q زر (القائمة السريعة)

43	استخدام زر Q.....
43	عرض القائمة السريعة.....
44	عرض وتعديل الإعدادات.....
45	تحرير القائمة السريعة.....

## Fn زر (الوظيفة)

46	استخدام أزرار الوظيفة.....
47	تخصيص الأداة لأزرار الوظيفة.....
48	قفل TTL.....
48	فلاش النمذجة.....

## المزيد حول التصوير والعرض

49	اختيار الوضع.....
49	ميرمج AE (P).....
50	أولوية حاجب AE (S).....
51	أولوية فتحة العدسة AE (A).....
53	التعرض اليدوي (M).....
54	تحويل التلفاز الرقمي.....
55	وضع الدفع.....
56	وضع سلسلة اللقطات (مستمر).....
57	تصحیح.....
58	المرشحات المتقدمة.....
59	صور بانوراما.....
60	مشاهدة صور البانوراما.....
61	تعريض ضوئي متعدد.....

96.....	حقق من تركيز بؤري
96.....	تشابك SPOT AE ومنطقة تركيز.....
96.....	ضبط تركيز تلقائي فوري.....
97.....	مقياس عمق الحقل.....
97.....	أولوية التحرير/التركيز بؤري.....
97.....	تركيز تلقائي مصحح لآطار.....
98.....	إعداد التصوير.....
98.....	مؤقت ذاتي.....
98.....	تصوير حسب فاصل الزمني.....
98.....	تصوير قوسي لمحاكاة فيلم.....
98.....	قياس ضوئي.....
99.....	نوع الغالق.....
100.....	إعداد ISO تلقائي.....
100.....	عدسة التحويل.....
100.....	تحويل التلفاز الرقمي.....
101.....	مرشح تقليل الضوضاء.....
101.....	الاتصال اللاسلكي.....
102.....	إعداد الفلاش.....
102.....	ضبط خاصية الفلاش.....
102.....	إزالة احمرار عين.....
103.....	وضع قفل TTL.....
103.....	إعداد ضوء LED.....
104.....	إعداد رئيسي.....
104.....	إعداد CH.....
104.....	فلاش مدمج.....
105.....	إعداد الفيلم.....
105.....	وضع فيلم.....
105.....	وضع AF للفيلم.....
106.....	عرض معلومات إدخال HDMI.....
106.....	ضبط مستوى الميكروفون.....
106.....	حرر ميكروفون/عن بعد.....
107.....	قائمة.....

## القوائم

89.....	استخدام القوائم: وضع التصوير.....
89.....	استخدام قائمة التصوير.....
90.....	إعداد جودة الصورة.....
90.....	حجم الصورة.....
90.....	جودة الصورة.....
90.....	تسجيل أولي.....
91.....	محاكاة فيلم.....
91.....	تأثير حبيبي.....
91.....	نطاق ديناميكي.....
91.....	توازن البياض.....
91.....	درجة لون بارزة.....
91.....	درجة لون مظلمة.....
92.....	لون.....
92.....	الحدة.....
92.....	تخفيض الضوضاء.....
92.....	تعريض ضوئي طويل NR.....
92.....	حيز اللون.....
93.....	تعيين البكسل.....
93.....	اختر ضبط عادي.....
93.....	تحرير/ حفظ الضبط العادي.....
94.....	إعداد AF/MF.....
94.....	منطقة التركيز.....
94.....	وضع AF.....
94.....	عرض نقطة AF [ ] [ ].....
94.....	عدد نقاط التركيز.....
94.....	ضبط AF المسبق.....
95.....	مصباح AF.....
95.....	إعداد اكتشاف الوجه/العين.....
96.....	AF+MF.....
96.....	مساعدة MF.....

117.....	مستوى صوت تشغيل.....
117.....	مستوى صوت الحاجب.....
117.....	صوت حاجب الفتحة.....
117.....	مستوى صوت العرض.....
118.....	إعداد الشاشة.....
118.....	سطوع EVF.....
118.....	لون EVF.....
118.....	سطوع LCD.....
118.....	لون LCD.....
118.....	عرض الصورة.....
119.....	دوران شاشة EVF تلقائياً.....
119.....	معاينة التعرض/توازن البيض لوضع يدوي.....
119.....	مؤثر صورة المعاينة.....
119.....	خطوط إرشادية للتأطير.....
120.....	عرض التدوير التلقائي.....
120.....	تحقق من تركيز بؤري.....
120.....	تهيئة العرض حسب طلب.....
121.....	إعداد الزر/الطلب.....
121.....	إعداد رفع التركيز.....
121.....	تحرير/حفظ قائمة سريعة.....
121.....	ضبط الوظيفة (Fn).....
121.....	إعداد طلب ISO (H).....
121.....	ضبط قرص ISO (A).....
122.....	حلقة التركيز.....
122.....	ضبط حلقة التحكم.....
122.....	وضع القفل AE/AF.....
123.....	إدارة الطاقة.....
123.....	إيقاف تلقائي.....
123.....	إدارة الطاقة.....
124.....	إعداد حفظ البيانات.....
124.....	رقم الإطار.....
124.....	حفظ صورة أصلية.....

108.....	استخدام القوائم: وضع العرض.....
108.....	استخدام قائمة العرض.....
109.....	قائمة التشغيل.....
109.....	تحويل RAW.....
109.....	مسح.....
109.....	تشذيب.....
110.....	تغيير الحجم.....
110.....	حماية.....
110.....	تدوير الصورة.....
111.....	إزالة احمرار عين.....
111.....	الاتصال اللاسلكي.....
111.....	سلايد شو.....
111.....	مساعدة دفتر الصور.....
111.....	حفظ PC تلقائي.....
112.....	أمر الطباعة (DPOF).....
112.....	طباعة بطابعة instax.....
112.....	أبعاد العرض.....
113.....	قائمة الإعدادات.....
113.....	استخدام قائمة الإعدادات.....
114.....	خيارات قائمة إعدادات.....
114.....	إعداد المستخدم.....
114.....	مسح البيانات.....
114.....	تاريخ/وقت.....
115.....	فرق التوقيت.....
115.....	言語/LANG.....
115.....	إعداد قائمتي.....
115.....	عداد الغالي.....
115.....	الصوت والفلاش.....
116.....	إعادة التهيئة.....
117.....	إعداد الصوت.....
117.....	صوت الصفيّر الخاص ب AF.....
117.....	صوت صفيّر المؤقت الذاتي.....

	ملاحظات فنية
140.....	إكسسوارات اختيارية .....
140.....	إكسسوارات من FUJIFILM .....
143.....	توصيل الكاميرا بأجهزة أخرى .....
144.....	استخدام وحدات فلاش المثبتة على قاعدة تثبيت .....
148.....	تركيب حلقات المهابن .....
149.....	تركيب واقيات العدسة .....
149.....	تركيب مرشحات الحماية .....
149.....	استخدام عدسات تحويل .....
151.....	العناية بالكاميرا .....
151.....	التخزين والاستخدام .....
151.....	السفر .....

	استكشاف الأخطاء وإصلاحها
152.....	المشكلات والحلول .....
157.....	عروض ورسائل التحذير .....

	الملحق
160.....	سعة بطاقة الذاكرة .....
161.....	الروابط .....
161.....	معلومات المنتج FUJIFILM X100F .....
161.....	تحديثات البرنامج الثابت .....
162.....	المواصفات .....
168.....	قيود على إعدادات الكاميرا .....

124.....	تحرير اسم الملف .....
125.....	معلومات حقوق النشر .....
126.....	إعدادات الاتصال .....
126.....	إعدادات عامة .....
126.....	ضبط حفظ PC تلقائي .....
126.....	إعداد موقع جغرافي .....
126.....	ضبط توصيل طابعة instax .....
127.....	"قاممتي" .....
127.....	تحرير "قاممتي" .....
128.....	إعدادات المصنع الافتراضية .....

	الاتصال
	ناقل اللاسلكي
131.....	(FUJIFILM Camera Remote/FUJIFILM PC AutoSave) .....
131.....	توصيلات لاسلكية: الهواتف الذكية .....
131.....	توصيلات لاسلكية: أجهزة الكمبيوتر .....
	عرض الصور على الحاسب
132.....	(MyFinePix Studio/RAW FILE CONVERTER EX 2.0) .....
132.....	Windows .....
132.....	macOS/Mac OS X .....
133.....	توصيل الكاميرا .....
135.....	إنشاء أمر الطباعة DPOF .....
135.....	مع تاريخ  بدون تاريخ .....
136.....	إعادة تهيئة الكل .....
137.....	طباعات instax SHARE .....
137.....	إنشاء اتصال .....
138.....	طباعة الصور .....
139.....	عرض الصور على جهاز تلفزيون .....



## الرموز والمصطلحات

الرموز التالية مستخدمة في هذا الدليل:

① يجب قراءة هذه المعلومات قبل الاستعمال للتأكد من التشغيل الصحيح.

◆ معلومات إضافية قد تكون مفيدة عند استخدام الكاميرا.

📖 يمكن الاطلاع على صفحات أخرى في هذا الدليل حول المعلومات ذات الصلة.

يتم توضيح القوائم والنصوص الأخرى على شاشات العرض بخط سميك. الرسوم هي لأغراض توضيحية فقط؛ وقد تكون الرسومات مبسطة، بينما الصور الفوتوغرافية ليست بالضرورة مأخوذة بموديل الكاميرا المذكور في هذا الدليل.

## الإكسسوارات المرفقة

العناصر التالية مرفقة مع الكاميرا:



غطاء العدسة (x1)

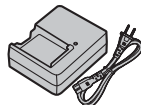

شاحن بطارية طراز BC-W126



بطارية قابلة لإعادة للشحن طراز NP-W126S

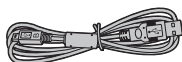

كبل USB (Micro-B) (x1)



مشابك الحزام المعدنية (x2)



أداة تثبيت المشبك

- أغطية واقية (x2)
- حزام الكتف
- دليل المالك (هذا الدليل)

لمزيد من المعلومات، يرجى الرجوع إلى الصفحة الموجودة على يمين كل بند.

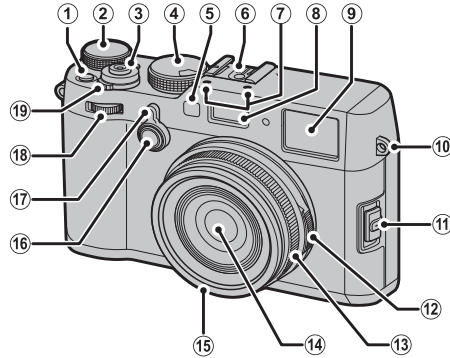

- |          |                                          |                        |                          |                        |                                         |
|----------|------------------------------------------|------------------------|--------------------------|------------------------|-----------------------------------------|
| 148..... | 15 الحلقة الأمامية.....                  | 40.....                | 7 الميكروفون.....        | 64.....                | 1 زر القياس.....                        |
| 8.....   | 16 زر خيارات حلقة التحكم.....            | 82.....                | 8 الفلاش.....            | 46.....                | 2 زر الوظيفة (Fn1).....                 |
| 46.....  | زر الوظيفة (Fn2).....                    | 30, 27, 10.....        | 9 إطار معين المنظر.....  | 62.....                | 3 قرص تعويض التعريض الضوئي.....         |
| 28.....  | محدد معين المنظر.....                    | 16.....                | 10 ثقب شريط التعليق..... | 34.....                | 4 زر الحاجب.....                        |
| 6.....   | قرص التحكم الأمامي.....                  | 68.....                | 11 محدد وضع التركيز..... |                        | 4 قرص سرعة الحاجب/قرص الحساسية          |
| 24.....  | 19 مفتاح ON/OFF (تشغيل/إيقاف القفل)..... | 53, 51, 50, 49, 9..... | 12 حلقة الفتحة.....      | 53, 51, 50, 49, 5..... |                                         |
|          |                                          | 122, 54, 8.....        | 13 حلقة التحكم.....      | 95.....                | 5 لضوء المساعد للتركيز التلقائي AF..... |
|          |                                          | 122, 96, 69, 68.....   | حلقة التركيز البؤري..... | 78.....                | مصباح الموقت الذاتي.....                |
|          |                                          |                        | 14 عدسة.....             | 82.....                | 6 قاعدة تثبيت الفلاش الخارجي.....       |

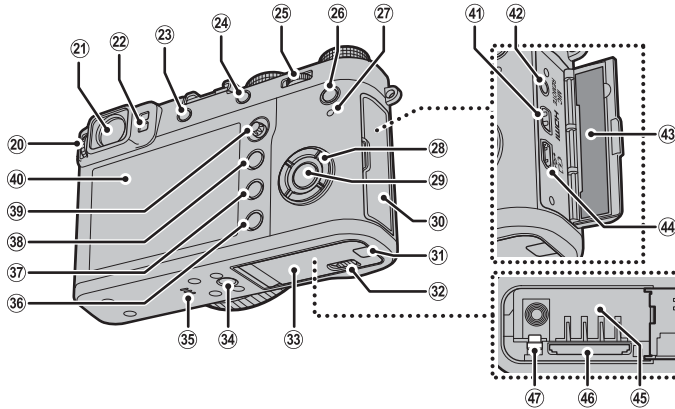

- 20 أداة التحكم بتعديل الديويتير..... 29 زر الاختيار..... 37 زر (حذف)..... 39, 6, 35
- 21 إطار معين المنظر..... 30, 27, 10..... 38 زر (العرض)..... 35
- 22 مستشعر العين..... 27..... 39 ذراع التركيز (رافعة التركيز)..... 5, 72, 73
- 23 زر VIEW MODE..... 27..... 40 شاشة LCD..... 12, 27, 30
- 24 زر AEL/AFL (قفل التعريض الضوئي التلقائي/التركيز)..... 30 غطاء الموصل..... 41, 77, 133, 139..... 41 موصل HDMI مايكرو (النوع D)..... 139
- 25 قرص التحكم الخلفي..... 46, 6, 46..... 42 الميكروفون/موصل جهاز التحكم عن بعد..... 41, 77
- 26 زر Q (قائمة سريعة)\*..... 43..... 33 غطاء تجويف البطارية..... 20..... 43 لوحة الرقم التسلسلي..... 4, 133
- 27 مصباح المؤشر..... 7..... 34 موضع تركيب الحامل ثلاثي القوائم..... 44 موصل USB مايكرو (USB 2.0 (Micro-B))..... 133
- 28 زر اختيار..... 25, 4..... 35 غطاء قناة كبل خاص بتوصيلة التيار المستمر..... 140..... 45 تجويف البطارية..... 20
- 29 زر MENU/OK (قائمة/موافق)..... 89, 108, 113..... 36 زر DISP (العرض)/زر BACK (الرجوع)..... 30..... 46 فتحة بطاقة الذاكرة..... 21
- 30 زر (قفل التحكم) (اضغط واستمر بالضغط)..... 4, 13..... 37 زر (حذف)..... 6, 39..... 47 مزلاج البطارية..... 20

\* في وضع التصوير، اضغط وحرر لعرض القائمة السريعة أو اضغط مع الاستمرار لعرض خيارات تحرير القائمة السريعة. عند عرض القائمة السريعة، اضغط مع الاستمرار لتحرير الإعدادات الخاصة.

## زر الاختيار.

اضغط زر الاختيار إلى الأعلى (①)، اليمين (③)، الأسفل (④)، أو اليسار (②) لتمييز العناصر. تعمل أزرار الأعلى، اليسار، اليمين والأسفل كذلك مثل عمل الأزرار **DRIVE** (📖 55)، **Fn3** (محاكاة الفيلم؛ 📖 65)، **Fn4** (توازن البياض؛ 📖 66) و **Fn5** (وضع AF؛ 📖 71) على الترتيب (📖 46).

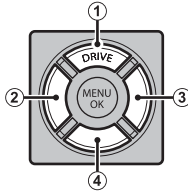

## لوحة الرقم التسلسلي

لا تقم بإزالة لوحة الرقم التسلسلي، والتي تبين معرف لجنة الاتصالات الفيدرالية (FCC ID)، علامة KC، الرقم التسلسلي، وغيرها من المعلومات الهامة.

## قفل التحكم

لمنع التشغيل غير المقصود لزر الاختيار وزر **Q** أثناء التصوير، اضغط على **MENU/OK** حتى يتم عرض 📖. يمكن إلغاء قفل عناصر التحكم بالضغط على **MENU/OK** حتى تختفي 📖 من شاشة العرض.

### قرص سرعة الغالق/ISO

اختر سرعة الغالق وحساسية ISO.

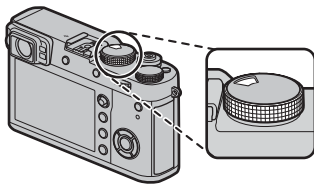

أدر القرص لاختيار سرعة الغالق ( 51, 50, 49 ) ( 53 ).

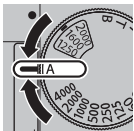

ارفع وأدر القرص لاختيار حساسية ISO ( 63 ).



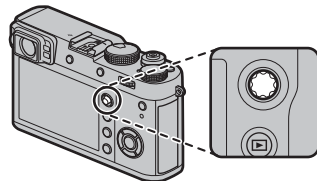
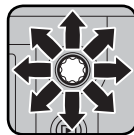

### ذراع التركيز (دافعة التركيز)

قم بإمالة أو اضغط على ذراع التركيز لتحديد منطقة التركيز ( 72 ).  
يُمكن أيضاً استخدام الذراع لتمرير الصور أثناء زوم العرض ولاستعراض القوائم.

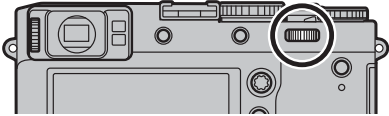
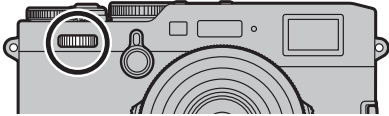

## أقراص التحكم

أدر أو اضغط على أقراص التحكم إلى:

قرص التحكم الخلفي	قرص التحكم الأمامي
	
تظليل عناصر القائمة (113, 108, 89)، اختيار التوليفة المرغوبة من الغالق والفتحة (تغيير البرنامج؛ 49)، اختيار سرعة الغالق (53, 50)، ضبط الإعدادات في القائمة السريعة (44)، اختيار حجم إطار التركيز (74, 73)، أو التكبير أو التصغير في عرض إطار كامل أو صورة مصغرة (38, 37).	تحديد علامات تبويب القوائم أو تصفح القوائم (113, 108, 89)، ضبط تعويض التعريض الضوئي أو الحساسية (انظر أدناه)، اختيار حجم إطار التركيز (74, 73)، أو عرض صور أخرى أثناء العرض دون تغيير معدل الزوم (37, 35).
 تدوير	 اضغط
قم بتكبير منطقة التركيز البؤري المحددة أو (في وضع العرض) نقطة التركيز البؤري النشطة. اضغط مع الاستمرار لاختيار وضع التركيز اليدوي في عرض التركيز البؤري.	قم بالتبديل بين تعويض التعريض الضوئي والحساسية (انظر أدناه).

## تعويض التعريض الضوئي والحساسية

يمكن استخدام قرص التحكم الأمامي لضبط تعويض التعريض الضوئي عند اختيار **C** بواسطة قرص تعويض التعريض الضوئي، ولضبط الحساسية عند ضبط قرص الحساسية على **A** واختيار أمر **L**  إعداد الزر/الطلب < ضبط قرص ISO (A). يمكن استخدام مركز قرص التحكم الأمامي للتبديل بين تعويض التعريض الضوئي والحساسية عندما يتم تحقيق كلا الشرطين السابقين.

## تهيئة بطاقات الذاكرة

يمكن أيضاً عرض قائمة التهيئة بالضغط على وسط قرص التحكم الخلفي أثناء الضغط مع الاستمرار على زر .

## مصباح المؤشر.

عندما لا تكون عدسة الكاميرا قيد الاستخدام (📖 27)، يُظهر مصباح المؤشر حالة الكاميرا.

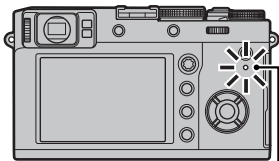

مصباح المؤشر

مصباح المؤشر	حالة الكاميرا
يتوهج بلون أخضر	ضبط التركيز مقفل.
وميض أخضر	التركيز أو تحذير سرعة الغالق البطيئة. يمكن التقاط الصور.
وميض باللون الأخضر والبرتقالي	تسجيل الصور. يمكن التقاط صور إضافية.
تتوهج بلون برتقالي	تسجيل الصور. لا يمكن التقاط صور إضافية في هذا الوقت.
وميض بلون برتقالي	جاري شحن الفلاش، لن يضيء الفلاش عند التقاط الصورة.
وميض أحمر	خطأ في العدسة أو الذاكرة.

❖ قد تظهر كذلك تحذيرات في شاشة العرض (📖 157).

❖ لا يضيء مصباح المؤشر عندما تنظر بعينك إلى معين المنظر (📖 27).

**حلقة التحكم**

استخدم حلقة التحكم للوصول السريع إلى وظائف الكاميرا أثناء التصوير. يمكن تحديد الوظيفة المخصصة لحلقة التحكم بالضغط على زر خيارات حلقة التحكم. اختر مما يلي:

- ضبط افتراضي
- محاكاة فيلم
- توازن البياض
- تحويل التلفاز الرقمي

❖ يمكن أيضًا اختيار الوظيفة المخصصة لحلقة التحكم باستخدام  إعداد الزر/الطلب < ضبط حلقة التحكم (122).

**ضبط افتراضي**

عند تحديد ضبط افتراضي، تتغير الوظيفة المحددة لحلقة التحكم حسب وضع التصوير.

الوظيفة	وضع التصوير
تحويل التلفاز الرقمي	M, A, S, P
اختيار المرشح	مرشح متقدم
محاكاة فيلم	بانوراما/تعريض ضوئي متعدد

❖ عند تدوير زر اختيار وضع التركيز إلى M (يدوي) في وضع التصوير A.S.P. أو M، يمكن استخدام حلقة التحكم للتركيز اليدوي فقط، بغض النظر عن الخيار المحدد.

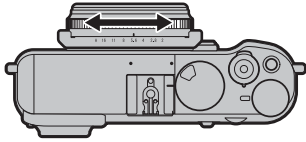



### ■ الوضع S: أولوية حاجب AE

التقاط الصور عند سرعة الحاجب المحدد. تضبط الكاميرا الفتحة تلقائيًا.



سرعة الغالق: اختر إحدى السرعات

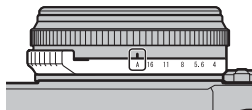

الفتحة: A

### ■ الوضع A: أولوية فتحة العدسة AE

التقاط الصور عند الفتحة المحددة. تضبط الكاميرا سرعة الحاجب تلقائيًا.



سرعة الغالق: A

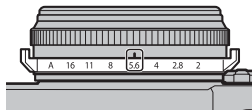

الفتحة: اختر فتحة

### ■ الوضع M: تعريض ضوئي يدوي

التقاط الصور عند سرعة الفتحة والحاجب المحدد.



سرعة الغالق: اختر إحدى السرعات

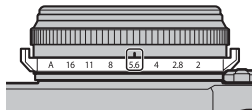

الفتحة: اختر فتحة

### ■ حلقة الفتحة وقرص سرعة الحاجب

استخدم حلقة الفتحة وقرص سرعة الحاجب للاختيار من بين الأوضاع

التالية P, S, A, M.



حلقة الفتحة

### ■ الوضع P: برنامج AE

يمكن ضبط الفتحة وسرعة الغالق باستخدام خاصية تغيير البرنامج.



سرعة الغالق: A

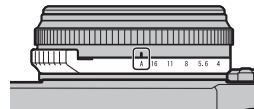

الفتحة: A



- ① قفل التحكم ..... 4 ..... ⑭ تحذير الحرارة ..... 154، 159 ..... ⑲ وضع التركيز البؤري ..... 68
- ② مؤشر الصوت وال فلاش ..... 115 ..... ⑮ أفق افتراضي ..... 32 ..... ⑳ رسم بياني نسجي ..... 32
- ③ مؤشر مرشح ND (الكثافة المتوازنة) ..... 101 ..... ⑯ مؤشر المسافة ..... 68 ..... ㉑ نطاق ديناميكي ..... 91
- ④ مراجعة عمق النطاق ..... 52 ..... ⑰ الحساسية ..... 63 ..... ㉒ محاكاة فيلم ..... 65
- ⑤ عدسة التحويل ..... 149 ..... ⑱ تعويض التعريض الضوئي ..... 62 ..... ㉓ توازن البياض ..... 66
- ⑥ تحويل التلفاز الرقمي ..... 54 ..... ⑲ الفتحة ..... 49، 51، 53 ..... ㉔ قفل AF ..... 80
- ⑦ حالة تنزيل بيانات الموقع ..... 126 ..... ⑳ سرعة الحاجب ..... 49، 50، 53 ..... ㉕ مؤشر التعرض ..... 53، 53
- ⑧ عدد الإطارات المتاحة\* ..... 160 ..... ㉑ قفل TTL ..... 48، 103 ..... ㉖ مؤشر AF+MF ..... 96
- ⑨ جودة وحجم الصورة ..... 90 ..... ㉒ مؤشر قفل AE ..... 80 ..... ㉗ نوع الغالق ..... 99
- ⑩ مستوى البطارية ..... 24 ..... ㉓ المعايرة ..... 64 ..... ㉘ الوضع المستمر ..... 55
- ⑪ إطار ساطع ..... 150 ..... ㉔ وضع التصوير ..... 49، 50، 51، 53 ..... ㉙ مؤشر المؤقت الذاتي ..... 78
- ⑫ إطار التركيز ..... 80، 72 ..... ㉕ مؤشر التركيز البؤري ..... 69 ..... ㉚ حرر ميكروفون/عن بعد ..... 106، 41، 77
- ⑬ تحذير التركيز ..... 157، 7، 154 ..... ㉖ مؤشر التركيز اليدوي ..... 68، 69 ..... ㉛ وضع الفلاش (TTL)/تعويض الفلاش ..... 82

\* يظهر "9999" إذا كان هناك مساحة لأكثر من 9999 إطار.

قفل التحكم

يؤدي الضغط على عنصر تحكم مقفل (4) إلى عرض أيقونة .



التصوير: معين المنظر الإلكتروني / شاشة LCD

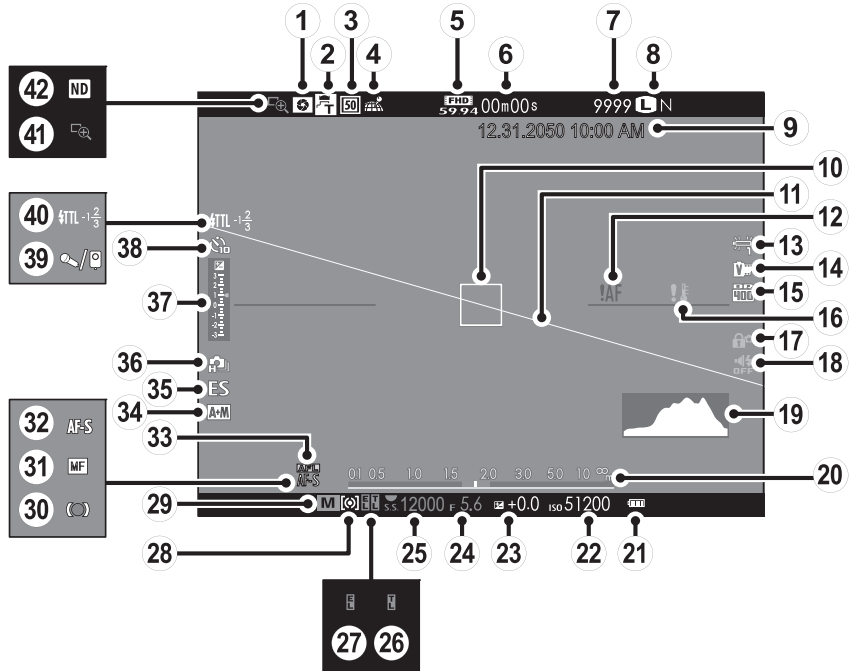

- 1 ① مراجعة عمق النطاق ..... 52 ⑮ نطاق ديناميكي ..... 91 ⑲ وضع التصوير ..... 49, 50, 51, 53
- 2 ② عدسة التحويل ..... 149 ⑯ تحذير الحرارة ..... 154, 159 ⑳ مؤشر التركيز البؤري ..... 69
- 3 ③ تحويل التلفاز الرقمي ..... 54 ⑰ قفل التحكم ..... 4 ⑳ مؤشر التركيز البؤري ..... 68, 69
- 4 ④ حالة تنزيل بيانات الموقع ..... 126 ⑱ مؤشر الصوت وال فلاش ..... 115 ㉑ وضع التركيز البؤري ..... 68
- 5 ⑤ وضع فيلم ..... 105, 40 ⑲ رسم بياني نسيجي ..... 32 ㉒ قفل AF ..... 80
- 6 ⑥ الوقت المتبقي ..... 40 ㉓ مؤشر المسافة ..... 68 ㉔ مؤشر AF+MF ..... 96
- 7 ⑦ عدد الإطارات المتاحة\* ..... 160 ㉔ مستوى البطارية ..... 24 ㉕ نوع الغالق ..... 99
- 8 ⑧ جودة وحجم الصورة ..... 90 ㉕ الحساسية ..... 63 ㉖ الوضع المستمر ..... 55
- 9 ⑨ الوقت والتاريخ ..... 26, 25 ㉖ تعويض التعريض الضوئي ..... 62 ㉗ مؤشر التعرض ..... 53, 62
- 10 ⑩ إطار التركيز ..... 80, 72 ㉗ الفتحة ..... 53, 51, 49 ㉘ مؤشر المؤقت الذاتي ..... 78
- 11 ⑪ أفق افتراضي ..... 32 ㉘ سرعة الحاجب ..... 53, 50, 49 ㉙ حرر ميكروفون/عن بعد ..... 106, 77, 41
- 12 ⑫ تحذير التركيز ..... 157, 154, 7 ㉙ قفل TTL ..... 103, 48 ㉚ وضع الفلاش (TTL)/تعويض الفلاش ..... 82
- 13 ⑬ توازن البياض ..... 66 ㉚ مؤشر قفل AE ..... 80 ㉛ حقق من تركيز بؤري ..... 69
- 14 ⑭ محاكاة فيلم ..... 65 ㉛ المعايرة ..... 64 ㉜ مؤشر مرشح ND (الكثافة المتوازنة) ..... 101

\* يظهر "9999" إذا كان هناك مساحة لأكثر من 9999 إطار.

قفل التحكم

يؤدي الضغط على عنصر تحكم مقفل (🔒) إلى عرض أيقونة 🔒.



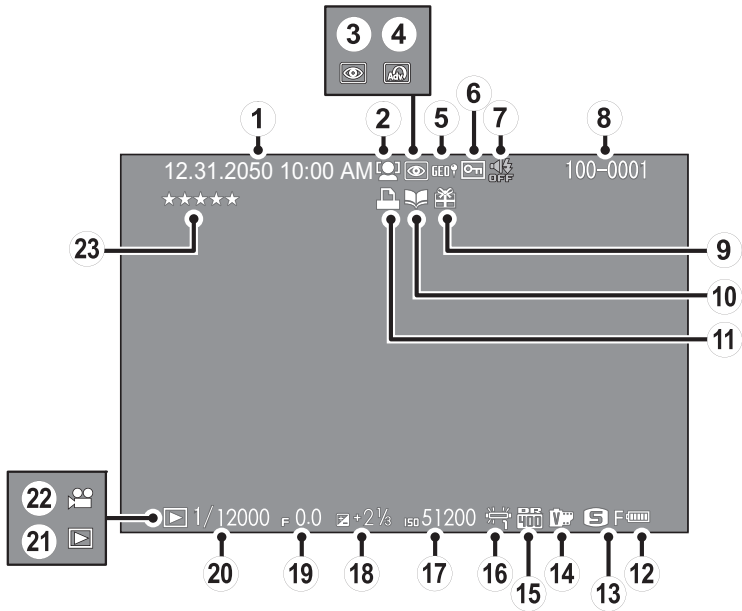

63.....	17 الحساسية.....	35.....	9 صورة هدية.....	26, 25.....	1 الوقت والتاريخ.....
62.....	18 تعويض التعريض الضوئي.....	87.....	10 مؤشر مساعدة دفتر الصور.....	95.....	2 مؤشر التعقب الذي للوجه.....
53, 51, 49.....	19 فتحة العدسة.....	135.....	11 مؤشر طباعة DPOF.....	111.....	3 مؤشر إزالة احمرار العين.....
53, 50, 49.....	20 سرعة الحاج.....	24.....	12 مستوى البطارية.....	58.....	4 مرشح متقدم.....
35.....	21 مؤشر وضع العرض.....	90.....	13 حجم الصورة/الجودة.....	126.....	5 بيانات الموقع.....
42.....	22 رمز الفيلم.....	65.....	14 محاكاة الأقلام.....	110.....	6 صورة محمية.....
35.....	23 التصنيف.....	91.....	15 نطاق ديناميكي.....	115.....	7 مؤشر الصوت والFLASH.....
		66.....	16 توازن البياض.....	124.....	8 رقم الصورة.....

## تركيب شريط التعليق

ركب مشابك شريط التعليق بالكاميرا، ثم ثبت شريط التعليق.

**1** افتح مشابك شريط التعليق.

استخدم أداة تثبيت المشبك لفتح مشبك شريط التعليق، وتأكد من أن الأداة والمشبك في الاتجاهات الموضحة.



① احتفظ بالأداة في مكان آمن. سوف تحتاج إلى فتح مشابك شريط التعليق عند فك شريط التعليق.

**2** ضع مشبك شريط التعليق في الثقب.

ثبت ثقب شريط التعليق في فتحة المشبك. قم بإزالة الأداة باستخدام اليد الأخرى للحفاظ على المشبك في موضعه.

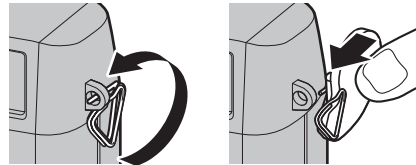

**3** مرر المشبك عبر الثقب.

أدر المشبك بالكامل عبر الثقب حتى تسمع صوت طقطقة يدل على غلقه في موضعه.

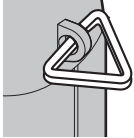

**4** ثبت الغطاء الواقي.

ضع الغطاء الواقي فوق الثقب كما هو موضح بالشكل، مع وضع الجانب الأسود من الغطاء تجاه الكاميرا. كرر الخطوات 1-4 بالنسبة للثقب الثاني.

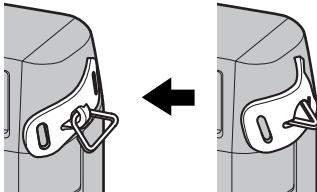



## 6 اربط شريط التعليق.

اربط شريط التعليق كما هو موضح بالشكل. كرر الخطوات 5-6 بالنسبة للثقب الثاني.

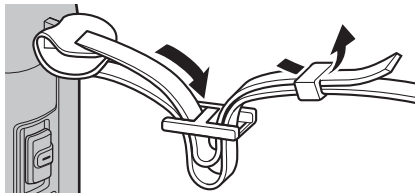

⚠ لتجنب سقوط الكاميرا، تأكد من أن الشريط مثبت بشكل صحيح.

## 5 ادخل شريط التعليق.

ادخل شريط التعليق عبر الغطاء الواقي ومشبك شريط التعليق.



لا تأتي البطارية مشحونة. قبل الاستخدام، اشحن البطارية باستخدام شاحن البطارية المرفق.

## 1 ضع البطارية في الشاحن.

ضع البطارية في شاحن البطارية المرفق كما هو موضح.

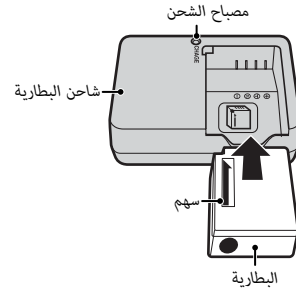

تستخدم الكاميرا بطارية طراز NP-W126S قابلة لإعادة للشحن.

⚠ سلك التيار المتردد المرفق معد للاستخدام فقط مع شاحن البطارية المرفق. لا تستخدم الشاحن المرفق مع أسلاك أخرى ولا تستخدم السلك المرفق مع أجهزة أخرى.

## 2 وصل الشاحن.

وصل الشاحن بمصدر كهربائي داخلي. سيضيء مؤشر الشحن.

### مؤشر الشحن

يشير مؤشر الشحن إلى وضع شحن البطارية كما يلي:

مؤشر الشحن	حالة البطارية	الوظيفة
إيقاف تشغيل	لم يتم إدخال البطارية.	أدخل البطارية.
تشغيل	البطارية مشحونة بالكامل.	انزع البطارية.
وميض	خطأ بالبطارية.	افصل الشاحن وأخرج البطارية.

## 3 اشحن البطارية.

انزع البطارية بعد اكتمال الشحن. راجع المواصفات (166) لمعرفة مدة الشحن (لاحظ أن مدة الشحن تزيد مع انخفاض درجات الحرارة).

⚠ افضل الشاحن من مصدر الطاقة في حالة عدم استخدامه.

## الشحن من خلال جهاز كمبيوتر

يمكن شحن البطارية عن طريق توصيل الكاميرا بجهاز كمبيوتر. قم بتوصيل كابل USB المزود كما هو موضح مع الحرص على إدخال الموصلات بالكامل.

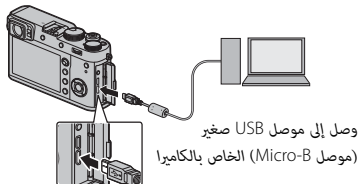

وصل إلى موصل USB صغير  
(موصل Micro-B) الخاص بالكاميرا

- ① وصل الكاميرا مباشرة بالكمبيوتر، لا تستخدم مشترك USB أو لوحة مفاتيح.
- ① يتوقف الشحن إذا دخل الكمبيوتر في وضع السكون؛ ولاستئناف الشحن، قم بتنشيط جهاز الحاسب وافصل كبل USB ثم أعد توصيله.
- ① قد لا يكون الشحن مدعومًا تبعًا لطراز الكمبيوتر، إعدادات الكمبيوتر وحالة الكمبيوتر الحالية.
- ① لن تشحن البطارية أثناء تشغيل الكاميرا.

❖ يشير مصباح الشحن إلى وضع شحن البطارية كما يلي:

حالة البطارية	مصباح المؤشر
يتم شحن البطارية.	مضيء
اكتمل الشحن.	غير مضيء
خلل بالبطارية.	يومض

بعد شحن البطارية، أدخل البطارية في الكاميرا كما هو مبين بالأسفل.

## 1 افتح غطاء تجويف البطارية.

حرك مزلاج تجويف البطارية كما هو موضح وافتح غطاء تجويف البطارية.

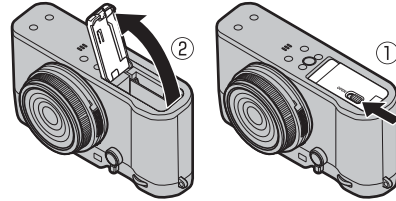

- ❶ لا تفتح غطاء تجويف البطارية أثناء عمل الكاميرا. عدم اتباع هذا التدبير الوقائي قد يؤدي إلى تلف ملفات الصور أو بطاقات الذاكرة.
- ❷ انزع غطاء تجويف البطارية برفق بدون عنف.

## 2 أدخل البطارية.

باستخدام البطارية للإبقاء على مزلاج البطارية مضغوطاً على جانب واحد، أدخل موصلات البطارية أولاً في الاتجاه الموضح بالسهم. تأكد من أن البطارية مغلقة بإحكام.

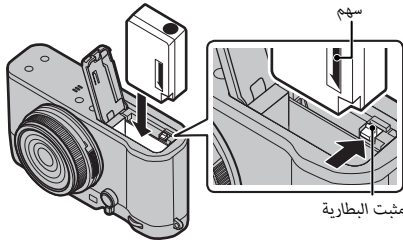

- ❶ أدخل البطارية في الاتجاه الموضح. لا تستخدم أو تحاول استخدام القوة مع البطارية سواء في حالة إدخالها أو إخراجها. ستنزلق البطارية بسهولة في الوضع الصحيح.

## 4 أغلق غطاء تجويف البطارية.

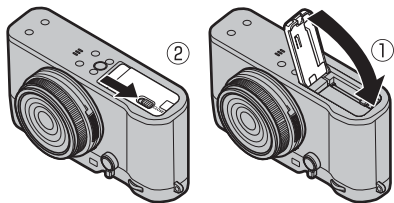

## 3 أدخل بطاقة الذاكرة.

امسك بطاقة الذاكرة بالاتجاه الموضح، ادفعها داخل التجويف حتى يصدر عنها صوت نقرة وتستقر في مكانها بشكل صحيح خلف الفتحة.

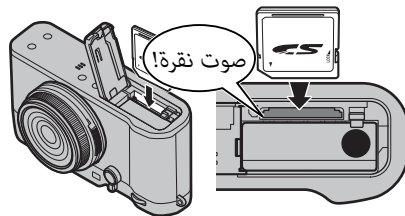

① تأكد من أن البطاقة في الاتجاه الصحيح، أدخل البطاقة بشكل عمودي ولا تستخدم القوة.

## ❗ البطاريات

- نظف الغبار عن طرفي البطارية بقطعة قماش نظيفة وجافة. عدم ملاحظة هذا التحذير قد يمنع البطارية من الشحن.
- لا تلتصق أي ملصقات أو أي أشياء أخرى على البطارية. عدم اتباع هذه التعليمات قد يسبب صعوبة نزع البطارية من الكاميرا.
- لا توصل طرفي البطارية ببعضهم البعض (قصر البطارية). قد ترتفع درجة حرارة البطارية.
- الرجاء قراءة التنبيهات الموجودة في قسم "البطارية وإمداد الطاقة" (iv).
- استخدم فقط شاحن البطارية المخصص للاستخدام معها. عدم اتباع هذه التعليمات قد يتسبب في عطل المنتج.
- لا تنزع الملصقات عن البطارية أو تمزق أو تقشر الغطاء الخارجي.
- تفقد البطارية شحنها بشكل تدريجي في حالة عدم الاستعمال. اشحن البطارية قبل الاستعمال بمدة يوم أو يومين.

## ❗ إزالة البطارية

قبل إزالة البطارية، أوقف تشغيل الكاميرا وافتح غطاء تجويف البطارية.

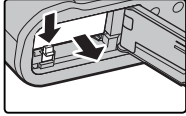

لإخراج البطارية، اضغط على مزلاج البطارية إلى أحد الجانبين وازلق البطارية لإخراجها من الكاميرا كما هو موضح بالشكل.

❗ قد تصبح البطارية ساخنة عند استخدامها في البيئات ذات درجة الحرارة العالية. توخ الحذر عند إزالة البطارية.

## ❗ إزالة بطاقات الذاكرة

قبل إزالة بطاقات الذاكرة، قم بإيقاف تشغيل الكاميرا وافتح غطاء تجويف البطارية.

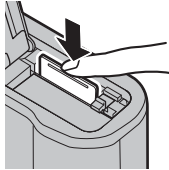

اضغط وحرر البطاقة لإخراجها جزئيًا (لمنع البطاقة من السقوط من الفتحة، اضغط على وسط البطاقة وحررها ببطء بدون إبعاد أصبعك عن البطاقة). بعد ذلك، يمكن إخراج البطاقة باليد.

## ■ بطاقات الذاكرة المتوافقة

تم اعتماد بطاقات الذاكرة FUJIFILM و SanDisk SD و SDHC و SDXC للاستخدام في الكاميرا. توجد قائمة كاملة ببطاقات الذاكرة التي يمكن استخدامها من خلال الرابط التالي/ [http://www.fujifilm.com/support/digital\\_cameras/compatibility/](http://www.fujifilm.com/support/digital_cameras/compatibility/). لا نضمن كفاءة التشغيل مع أي بطاقات أخرى. لا يمكن استخدام الكاميرا مع بطاقات **xD-Picture Cards** أو مع أجهزة بطاقات الوسائط المتعددة (MMC) MultiMediaCard.

### ① بطاقات الذاكرة

- لا تغلق الكاميرا أو تنزع بطاقة الذاكرة أثناء إعادة تهيئة بطاقة الذاكرة أو أثناء تسجيل أو مسح أي بيانات من بطاقة الذاكرة. عدم اتباع هذه التعليمات قد يؤدي إلى تلف بطاقة الذاكرة.
- هين بطاقات الذاكرة قبل استخدامها لأول مرة، وتأكد من إعادة تهيئة كل بطاقات الذاكرة بعد استعمالها مع الحاسب أو أي جهاز آخر. لمزيد من المعلومات حول إعادة تهيئة بطاقات الذاكرة، انظر صفحة 114.
- بطاقات الذاكرة صغيرة الحجم ومن الممكن ابتلاعها، لذا احفظها بعيداً عن متناول الأطفال. في حالة ابتلاع طفل لبطاقة ذاكرة، اطلب المساعدة الطبية فوراً.
- محولات miniSD أو microSD الأكبر أو الأصغر من الأحجام القياسية لبطاقة SDXC/SDHC/SD قد لا تخرج بشكل طبيعي؛ وفي حالة عدم خروج البطاقة، اذهب بالكاميرا إلى أحد مندوبي الخدمة المعتمدة. لا تحاول إخراج البطاقة بالقوة.
- لا تضع ملصقات على بطاقات الذاكرة. تقشير الملصقات قد يسبب في تلف الكاميرا.
- قد تسبب بعض أنواع بطاقات الذاكرة SDXC/SDHC/SD في اعتراض تسجيل الفيديو. استخدم بطاقة ذات سرعة UHS من الفئة 1 أو أفضل لتسجيل الأفلام وتصوير الصور المتتالية.
- تعمل تهيئة بطاقة الذاكرة في الكاميرا على إنشاء مجلد والذي يتم تخزين الصور فيه. لا تعيد تسمية أو حذف هذا المجلد ولا تستخدم الحاسب أو أي جهاز آخر لتعديل أو حذف أو إعادة تسمية ملفات الصور. استخدم دائماً الكاميرا لمسح الصور؛ قبل إجراء أي تعديل أو إعادة تسمية للملفات، انسخ الملفات على جهاز كمبيوتر وعدّل أو أعد تسمية النسخ، وليس الملفات الأصلية. إعادة تسمية الملفات في الكاميرا قد يؤدي إلى حدوث مشكلات أثناء التشغيل.

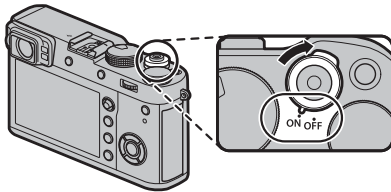

أدر المفتاح **ON/OFF** على **ON** لتشغيل الكاميرا. اختر **OFF** لإيقاف تشغيل الكاميرا.

- ❖ اضغط على زر لبدء العرض. اضغط على زر حاجب الكاميرا لضغطة جزئية للعودة لوضع التصوير.
- ❖ ستغلق الكاميرا تلقائياً في حالة عدم تنفيذ أي عمليات خلال المدة الزمنية التي تم اختيارها لـ **إدارة الطاقة > إيقاف تلقائي** (123). لإعادة تنشيط الكاميرا بعد إطفائها تلقائياً، اضغط على زر الغالق نصف ضغطة أو أدر مفتاح **ON/OFF** إلى **OFF**، ثم العودة إلى **ON**.

❶ بصمات الأصابع والعلامات الأخرى على العدسة أو معين المنظر يمكن أن تؤثر على الصور أو على عرضها من خلال معين المنظر. حافظ على نظافة العدسة ومعين المنظر.

### مستوى البطارية

بعد تشغيل الكاميرا، افحص مستوى البطارية على شاشة العرض.

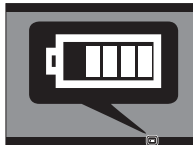

المؤشر	الوصف
	البطارية فارغة جزئياً.
	البطارية مشحونة بنسبة 80% تقريباً.
	البطارية مشحونة بنسبة 60% تقريباً.
	البطارية مشحونة بنسبة 40% تقريباً.
	البطارية مشحونة بنسبة 20% تقريباً.
	البطارية منخفضة. اشحن البطارية بأسرع ما يمكن. (أحمر)
	البطارية مستنفدة. قم بإطفاء الكاميرا وأعد شحن البطارية. (وميض باللون الأحمر)



تظهر نافذة اختيار اللغة عند تشغيل الكاميرا لأول مرة.

## 1 اختر اللغة.

حدد اللغة، واضغط على **MENU/OK**.

اضغط **DISP/BACK** لتخطي الخطوة الحالية. سيتم عرض أي خطوة يتم تخطيها في المرة التالية التي تشغل فيها الكاميرا.

## 2 اضبط الوقت والتاريخ.

اضغط على زر الاختيار لليسار ولليمين لتظليل السنة، الشهر، اليوم، الساعة أو الدقيقة واضغط لأعلى أو لأسفل للتغيير. لتغيير ترتيب عرض السنة، والشهر، واليوم، ظلل نظام عرض التاريخ ثم اضغط على زر الاختيار لأعلى أو لأسفل. اضغط زر **MENU/OK** للخروج من وضع التصوير عند إتمام الإعدادات.



في حالة نزع بطارية الكاميرا لمدة طويلة، سيتم إعادة ضبط الساعة وسيظهر حوار اختيار اللغة عند تشغيل الكاميرا.



تغيير الإعدادات الأساسية

لتغيير اللغة أو إعادة ضبط الساعة:

**1** اعرض الخيار المرغوب فيه.

اعرض قائمة الإعداد واختر  إعداد المستخدم < 言語/LANG، لتغيير اللغة أو تاريخ/وقت إعادة ضبط الساعة (📖 113).

**2** تعديل الإعدادات.

لاختيار لغة، قم بتظليل الخيار المرغوب واضغط على **MENU/OK**. لضبط الساعة، اضغط يسار أو يمين زي التحديد لتظليل السنة أو الشهر أو اليوم أو الساعة أو الدقيقة واضغط لأعلى أو لأسفل للتغيير، ثم اضغط **MENU/OK** بمجرد ضبط الساعة على ما تريده.

الكاميرا مزودة بمعين منظر بصري/ إلكتروني هجين (EVF/OVF)، وشاشة كريستال سائل (LCD).

## اختيار العرض.

اضغط على زر **VIEW MODE** للتبديل بين شاشات العرض كما هو موضح أدناه.

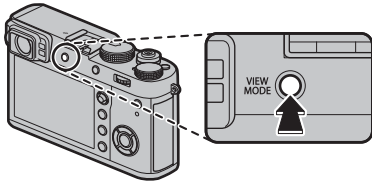

منظار الرؤية فقط: معين المنظر فقط

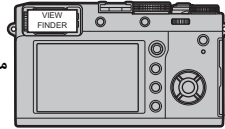

مستشعر العين: تحديد العرض التلقائي باستخدام مستشعر العين

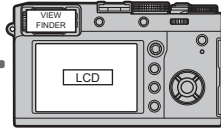

LCD فقط: شاشة LCD فقط

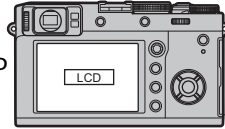

منظار الرؤية فقط + مستشعر العين: معين المنظر فقط؛ مستشعر العين يشغل الشاشة أو يوقفها

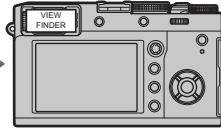

## مستشعر العين

يقوم مستشعر العين بتشغيل معين المنظر عند وضع عينيك عليه، ويقوم بإيقاف تشغيله إذا قمت بإبعاد عينيك (الرجاء الانتباه إلى أن مستشعر العين قد يستجيب إلى الأهداف المراد تصويرها بخلاف العين أو الضوء الساطع مباشرة على المستشعر). إذا تم تمكين الاختيار التلقائي للشاشة، فسوف تعمل شاشة LCD عند توقف معين المنظر.

مستشعر العين

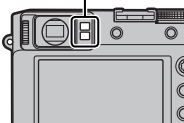

## محدد منظار الرؤية

استخدم محدد منظار الرؤية للتبديل بين عروض منظار الرؤية الإلكتروني ومنظار الرؤية البصري ومنظار الرؤية البصري المزدوج ومعين النطاق الإلكتروني.

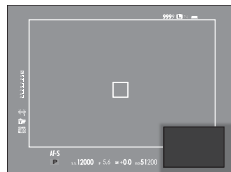
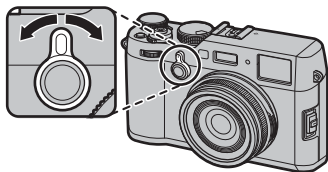

(العرض المزدوج) ERF

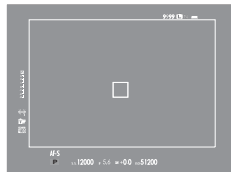

OVF

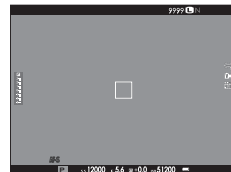

EVF

## منظار الرؤية الهجين (ERF/OVF/EVF)

يتم وصف ميزات العروض المختلفة أدناه.

الوصف	العرض
يكون العرض البصري حاد وخالي من الضبابية بحيث يكون تعبير الهدف الخاص بك مرئي دائما. بالإضافة إلى ذلك، يعرض OVF المنطقة خارج الإطار، مما يسهل تكوين صور على الأهداف المتحركة. لأن فتحة منظار الرؤية على بعد طفيف من العدسة، قد تختلف المنطقة المرئية في الصور قليلا عن العرض في عدسة الكاميرا بسبب المنظر.	OVF
يمكنك عرض المنظر المباشر إمكانية معاينة الصورة النهائية، بما في ذلك عمق النطاق، والتركز، والتعرض للضوء، وتوازن البياض. تبلغ تغطية الإطار 100%، مما يضمن التأطير الدقيق في جميع الظروف.	EVF
بالنسبة لمنظار الرؤية البصري ولكن مع معاينة التركيز، يظهر عرض مكبر لمساحة من الإطار تتضمن موضع التركيز الحالي في الركن الأيمن السفلي من الشاشة.	ERF (العرض المزدوج)

ضبط تركيز معين المنظر.

الكاميرا مجهزة بخاصية التعديل الديوبتري في النطاق  $-2$  إلى  $+1 \text{ m}^{-1}$  لملائمة الاختلافات الفردية في حاسة البصر. أدر محكم التعديل الديوبتري حتى يصبح عرض معين المنظر في التركيز البؤري الحاد.

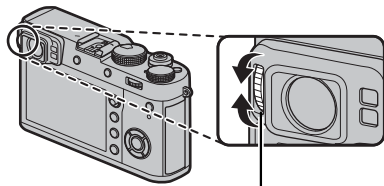

أداة التحكم بتعديل الديوبتر

تعديل سطوع الشاشة

يمكن تعديل سطوع ودرجة لون معين المنظر وشاشة LCD باستخدام الخيارات الواردة في  إعداد الشاشة. اختر سطوع EVF أو لون EVF لضبط سطوع معين المنظر أو درجة اللون (118)، سطوع LCD أو لون LCD لتقليل سطوع شاشة LCD (118).

عرض معين المنظر.

عند تحديد ON (تشغيل) في  إعداد الشاشة < دوران شاشة EVF تلقائياً (119)، سيتم تدوير المؤشرات في معين المنظر تلقائياً حتى تلائم اتجاه الكاميرا.

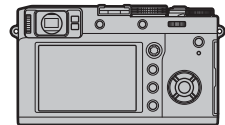
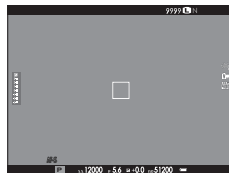

تم تغيير الاتجاه من الوضع "العرضي" إلى "الطولي"

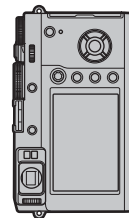
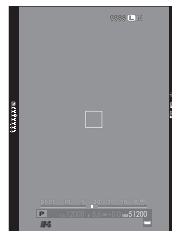

❗ لا يتأثر العرض في شاشة LCD.

يتحكم زر DISP/BACK في عرض المؤشرات الموجودة على معين المنظر وشاشة LCD.

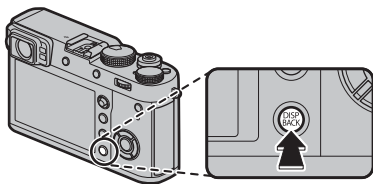

■ شاشة LCD: التصوير

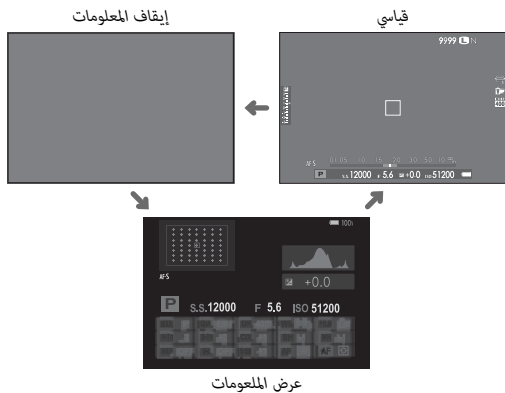

■ التصوير: معين المنظر البصري

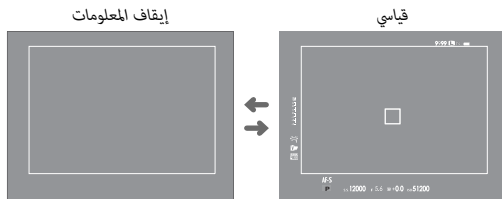

■ التصوير: معين المنظر الإلكتروني

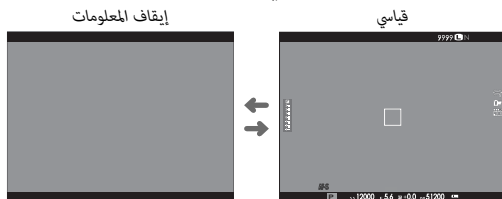

## تخصيص العرض القياسي

لاختيار العناصر التي يتم عرضها في العرض القياسي:

### 1 عرض المؤشرات القياسية.

اضغط الزر DISP/BACK حتى تظهر المؤشرات القياسية.

### 2 اختر تهيئة العرض حسب طلب.

اختر  إعداد الشاشة > تهيئة العرض حسب طلب (📖 120) في قائمة الإعداد.

### 3 اختر عرض.

ظلل OVF أو EVF/LCD، واضغط على MENU/OK.

### 4 اختر العناصر.

ظلل العناصر واضغط على MENU/OK للتحديد أو إلغاء التحديد.

EVF	OVF	الخيار	EVF	OVF	الخيار	EVF	OVF	الخيار
<input checked="" type="checkbox"/>	<input checked="" type="checkbox"/>	نطاق ديناميكي	<input type="checkbox"/>	<input type="checkbox"/>	تعويض التعرض (رقمي)	<input type="checkbox"/>	<input type="checkbox"/>	خطوط إرشادية للتأطير
<input checked="" type="checkbox"/>	<input checked="" type="checkbox"/>	المتبقي من الاطارات	<input checked="" type="checkbox"/>	<input checked="" type="checkbox"/>	تعويض التعرض (مقياس)	<input type="checkbox"/>	<input type="checkbox"/>	مستوى إلكتروني
<input checked="" type="checkbox"/>	<input checked="" type="checkbox"/>	جودة/حجم الصورة	<input checked="" type="checkbox"/>	<input checked="" type="checkbox"/>	وضع التركيز	<input checked="" type="checkbox"/>	<input checked="" type="checkbox"/>	إطار التركيز
<input checked="" type="checkbox"/>	<input type="checkbox"/>	وضع فيلم ومدة التسجيل	<input checked="" type="checkbox"/>	<input checked="" type="checkbox"/>	قياس ضوئي	<input type="checkbox"/>	<input type="checkbox"/>	مؤشر مسافة AF
<input checked="" type="checkbox"/>	<input checked="" type="checkbox"/>	تحويل التلفاز الرقمي	<input checked="" type="checkbox"/>	<input checked="" type="checkbox"/>	نوع الغالق	<input checked="" type="checkbox"/>	<input checked="" type="checkbox"/>	مؤشر مسافة MF
<input checked="" type="checkbox"/>	<input checked="" type="checkbox"/>	عدسة التحويل	<input checked="" type="checkbox"/>	<input checked="" type="checkbox"/>	فلاش	<input type="checkbox"/>	<input type="checkbox"/>	رسم بياني نسجي
<input checked="" type="checkbox"/>	<input checked="" type="checkbox"/>	مستوى البطارية	<input checked="" type="checkbox"/>	<input checked="" type="checkbox"/>	وضع متواصل	<input checked="" type="checkbox"/>	<input checked="" type="checkbox"/>	تصوير مختار
<input type="checkbox"/>	<input type="checkbox"/>	مخطط الإطار	<input checked="" type="checkbox"/>	<input checked="" type="checkbox"/>	توازن البياض	<input checked="" type="checkbox"/>	<input checked="" type="checkbox"/>	فتحة/سرعة/S-وضع حساسية ISO
			<input checked="" type="checkbox"/>	<input checked="" type="checkbox"/>	محاكاة فيلم	<input checked="" type="checkbox"/>	<input type="checkbox"/>	حول الخلفية

### 5 حفظ التغييرات.

اضغط DISP/BACK لحفظ التغييرات.

### 6 الخروج من القوائم.

اضغط DISP/BACK حسب الحاجة للخروج من القوائم والعودة إلى شاشة التصوير.

📌 الرجاء الإطلاع على صفحة 10 لمعرفة مواقع هذه العناصر في العروض.

## أفق افتراسي

تحديد مستوى إلكتروني سيؤدي إلى عرض الأفق الافتراضي. تصبح الكاميرا مستوية عندما يتداخل خطين. قد لا يتم عرض الأفق الافتراضي إذا تم تصويب عدسة الكاميرا لأعلى أو لأسفل.

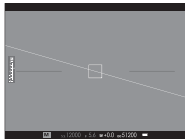

## مخطط الإطار

قم بتمكين مخطط الإطار لتسهيل رؤية حواف الإطار في الخلفيات المعتمة.

## معين المنظر/شاشة LCD: عرض

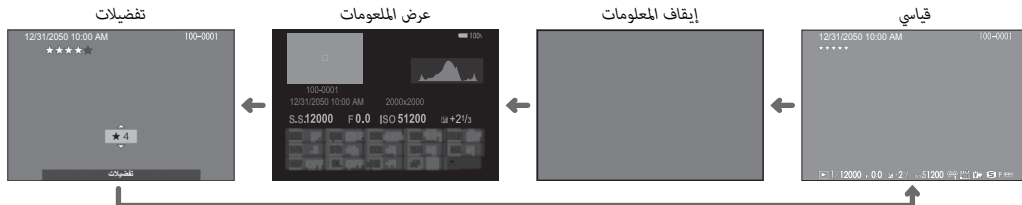

## المخططات البيانية

تُظهر المخططات توزيع الألوان في الصورة. يمثل المحور الأفقي السطوع، بينما يمثل المحور الرأسي عدد النقاط الضوئية (بيكسل).

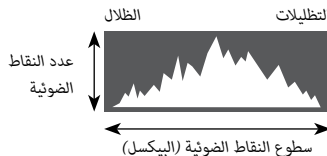

التعرض الأمثل للضوء: يتم توزيع نقاط الضوء (البيكسل) على منحنى منتظم على طول المدى اللوني.

تعرض زائد: تتجمع النقاط الضوئية (البيكسل) على الجانب الأيمن من المخطط.

تعرض ناقص: تتجمع النقاط الضوئية (البيكسل) على الجانب الأيسر من المخطط.





يشرح هذا القسم كيفية التقاط الصور باستخدام AE مبرمج (الوضع P). للمعلومات حول الأوضاع S وA وM، انظر الصفحات 49-53.

## 1 اضبط إعدادات برنامج AE.

① سرعة الحاجب: حدد A (تلقائي)

② وضع التركيز البؤري: حدد S (تركيز تلقائي مفرد)

③ الفتحة: حدد A (تلقائي)

تأكد من ظهور P على شاشة العرض.

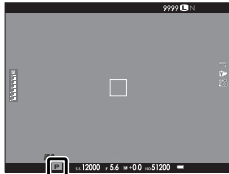

LCD/EVF

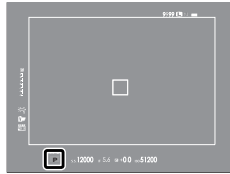

OVF

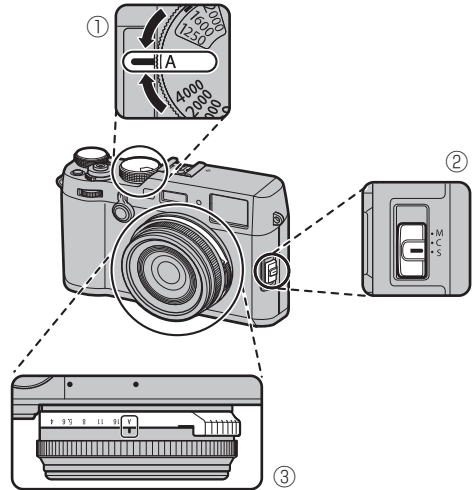

## 2 جهّز الكاميرا.

أمسك الكاميرا بثبات بكلتا اليدين وأسد مرفقك إلى جانبك. اهتزاز اليدين أو عدم ثباتهما يمكن أن يؤدي إلى تشويش الصور.



لتجنب التقاط صور خارج نطاق البؤرة أو شديدة الظلام (غير المعرضة للضوء)، ابق أصابعك والأغراض الأخرى بعيدة عن العدسة والفلش.

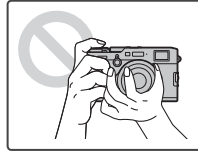

## 3 اضبط الصورة في الإطار.

## 4 التركيز البؤري.

ضع إطاراً للصورة مع الهدف المراد تصويره في منتصف الشاشة واضغط على زر الحاجب ضغطة جزئية للحصول على التركيز البؤري.



إذا كان الهدف المراد تصويره غير مضاء بصورة كافية، فقد تضيء لمبة الضوء المساعد للتركيز التلقائي (82).

إذا كانت الكاميرا تستطيع التركيز، فإنها ستصدر صفارة مرتين وسوف تضيء منطقة التركيز ومؤشر التركيز باللون الأخضر. سيتم قفل التركيز والتعريض بينما يكون زر الغالق مضغوطاً بشكل جزئي.

إذا لم تتمكن الكاميرا من التركيز، فسيصبح إطار التركيز باللون الأحمر، **AF!** وسيومض مؤشر التركيز باللون الأبيض.

## 5 تصوير.

اضغط زر حاجب الكاميرا برفق إلى النهاية لالتقاط الصورة.



قد يضيء الفلاش إذا كانت الإضاءة ضعيفة. يمكن تغيير إعدادات الكاميرا لمنع إضاءة الفلاش (82).

عرض الصور في إطار كامل.

يمكن عرض الصور في معين المنظر أو شاشة LCD. عند التقاط الصور ذات الأهمية، التقط صورة تجريبية وعين النتائج.

لعرض الصور في إطار كامل، اضغط .

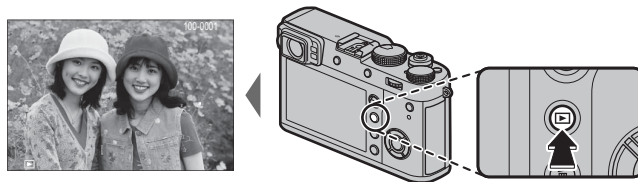

من الممكن عرض الصور الإضافية بالضغط على زر الاختيار لليساو أو لليمين أو تدوير قرص التحكم الأمامي. اضغط زر الاختيار أو قم بتدوير قرص التحكم لليمين لعرض الصور بالترتيب المسجل، أو لليساو لعرض الصور بترتيب عكسي. استمر في الضغط على زر الاختيار للتنقل بسرعة حتى الصورة المطلوبة.

❖ الصور الملتقطة باستخدام كاميرات أخرى توجد عليها علامة أيقونة  م ("صورة هدية") للتحذير من أنها قد لا تظهر بشكل صحيح وأن زوم العرض قد لا يكون متاحًا.

#### التفضيلات: تقييم الصور

لتقييم الصورة الحالية، اضغط على **DISP/BACK**، واضغط على زر الاختيار لأعلى وأسفل للتحديد من صفر إلى خمس نجوم.

قم بتدوير قرص التحكم الأمامي لعرض صور أخرى.

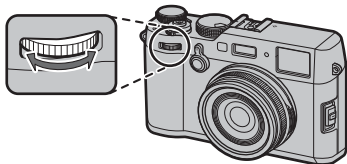

### التكبير في نقطة التركيز البؤري

اضغط على مركز قرص التحكم الخلفي للتكبير على نقطة التركيز البؤري. اضغط مرة أخرى للعودة لعرض الإطار الكامل.

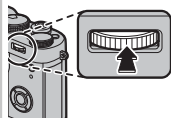

### عرض بيانات الصورة

يتغير عرض معلومات الصورة في كل مرة يتم الضغط فيها على زر الاختيار لأعلى.

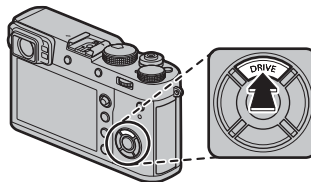

عرض المعلومات 1

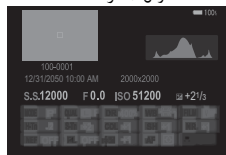

البيانات الأساسية



عرض المعلومات 2

## زوم العرض.

قم بتدوير قرص التحكم الخلفي لتكبير الصورة الحالية، ولليساير للتصغير (لعرض صور متعددة، قم بتدوير القرص لليسار عند عرض الصورة في إطار كامل؛ [38]). في حالة تكبير الصور، يمكن استخدام زر الاختيار لرؤية مساحات من الصورة غير ظاهرة على الشاشة. اضغط على **DISP/BACK** أو **MENU/OK** للخروج من الزوم.

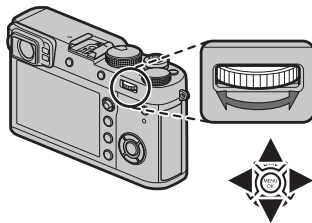
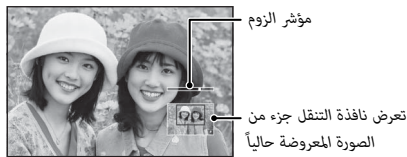

- ❖ تختلف نسبة الزوم القصوى حسب حجم الصورة ( [90]). لا يتاح زوم المشاهدة مع النسخ المقصوصة أو الذي تم تغيير حجمها المحفوظة عند حجم [640].
- ❖ [110، 109].
- ❖ أدر قرص التحكم الأمامي لعرض صور أخرى بدون تغيير نسبة الزوم.

عرض عدة إطارات

لتغيير عدد الصور المعروضة، أدر قرص التحكم الخلفي لليساار عند عرض الصورة في إطار كامل.

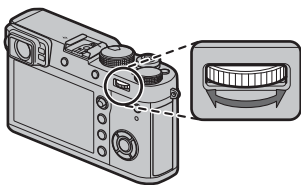

قم بالتدوير لليساار لعرض المزيد من الصور.





قم بالتدوير لليمين لعرض صور أقل.

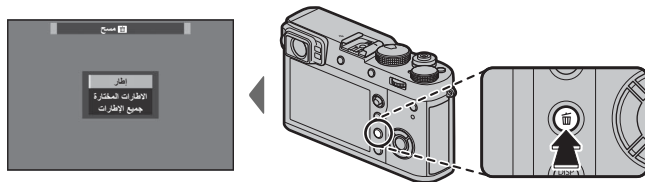

استخدم زر الاختيار لتظليل الصور واضغط على **MENU/OK** لعرض الصور المحددة في إطار كامل (لتكبير الصورة المحددة، أدر قرص التحكم الخلفي لليمين عند عرض الصورة في إطار كامل؛ 37). أثناء عرض تسعة أو مائة إطار، اضغط زر الاختيار لأعلى أو لأسفل لمشاهدة صور أكثر.

لحذف صور فردية أو عدة صور مختارة أو كافة الصور، اضغط زر  عند عرض الصورة في إطار كامل، واختر من بين الخيارات أدناه. لاحظ أن الصور المحذوفة لا يمكن استرجاعها. انسخ الصور المهمة إلى جهاز كمبيوتر أو أي وحدة تخزين قبل الحذف.



الخيار	الوصف
إطار	اضغط على زر الاختيار لليسار أو اليمين للتنقل بين الصور، واضغط على <b>MENU/OK</b> لحذف الصورة الحالية (لن يتم عرض مربع حوار التأكيد).
الإطارات المختارة	ظلل الصور، واضغط على <b>MENU/OK</b> للتحديد أو إلغاء التحديد (الصور الموجودة في دقاتر الصور أو أوامر الطباعة موضحة من خلال  ). عند الانتهاء من العملية، اضغط <b>DISP/BACK</b> لعرض حوار تأكيد، ثم ظلل موافق واضغط <b>MENU/OK</b> لحذف الصور المختارة.
جميع الإطارات	سيتم عرض حوار تأكيد؛ ظلل موافق واضغط زر <b>MENU/OK</b> لحذف كل الصور غير المحمية. الضغط على زر <b>DISP/BACK</b> يؤدي إلى إلغاء الحذف؛ لاحظ أنه أي صور تم حذفها قبل الضغط على الزر لا يمكن استرجاعها.

- ❖ الصور المحمية لا يمكن حذفها. أزل الحماية عن الصور التي ترغب في حذفها (110).
- ❖ يمكن كذلك حذف الصور من القوائم باستخدام الخيار  قائمة التشغيل < مسح (109).
- ❖ إذا ظهرت رسالة تفيد بأن الصور المختارة جزء من أمر طباعة DPOF، اضغط **MENU/OK** لحذف الصور.

يمكن استخدام الكاميرا لتسجيل أفلام عالية الوضوح. يتم تسجيل الصوت بشكل مجسم ستريو عبر الميكروفون المدمج؛ لا تغطي الميكروفون أثناء التسجيل.

1 اضغط الزر **DRIVE** (▲) لعرض خيارات وضع الدفع.

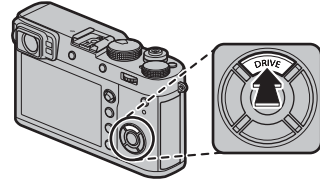

2 قم بتظليل (فيلم) واضغط **MENU/OK** للدخول في وضع الاستعداد لتسجيل الفيلم.

3 اضغط زر الغالق لبدء التسجيل.

مؤشر التسجيل

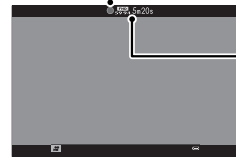

الوقت المتبقي

① يضيء مصباح المؤشر أثناء تسجيل الأفلام.

4 اضغط الزر مرة أخرى لإنهاء التسجيل. ينتهي التسجيل تلقائياً عند وصول الفيلم للحد الأقصى للطول أو عند امتلاء بطاقة الذاكرة.

يمكن اختيار حجم ومعدل الإطار باستخدام [ ] إعدادات الفيلم < وضع فيلم (105) ، يجري اختيار وضع التركيز باستخدام زر اختيار وضع التركيز (68)؛ لتعديل التركيز المستمر، اختر C أو اختر S وقم بتمكين الرصد الذي للوجه (95). الرصد الذي للوجه غير متاح في وضع التركيز M. يتحول معين المنظر تلقائياً إلى عرض EVF، عند اختيار [ ] (فيلم) لوضع الدفع.

② أثناء التسجيل، يمكن تعديل تعويض التعريض الضوئي بمقدار يصل إلى 2EV ±.

① قد يلتقط الميكروفون الصوت الناتج عن العدسة والأصوات الأخرى التي تصدرها الكاميرا أثناء التسجيل.

① قد تظهر خطوط أفقية أو رأسية في الأفلام التي تحوي أجسام ساطعة جداً. هذا طبيعي ولا يدل على قصور في الأداء.



استخدام ميكروفون خارجي.

يمكن تسجيل الصوت بميكروفونات خارجية يتم توصيلها باستخدام مقاس قطرها 2,5 ملم؛ لا يمكن استخدام الميكروفونات التي تحتاج إلى ناقل طاقة. انظر دليل الميكروفون لمعرفة التفاصيل.

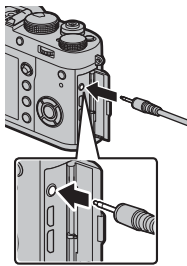

❖ مربع الحوار الموجود على اليمين سوف يظهر عند توصيل ميكروفون موصول الميكروفون/جهاز التحكم عن بعد. اضغط **MENU/OK** واختَر حرر ميكروفون/عن بعد < ميكروفون.

الخصائص إعدادات تحرير  
الميكروفون عن بعد  
ضبط (2) تختفي

## عمق النطاق

قم بضبط الفتحة قبل بدء التسجيل. اختر أرقام التركيز المنخفضة لتفاصيل خلفية أكثر نعومة.

أثناء العرض، تُعرض الأفلام كما هو موضح على اليسار. يمكن تنفيذ العمليات التالية بينما يتم عرض الأفلام:

الوصف	العملية
اضغط زر الاختيار لأسفل لبدء العرض. اضغط مرة أخرى للإيقاف المؤقت. أثناء إيقاف المشاهدة مؤقتًا، يمكنك الضغط على المحدد لليساار أو لليمين من أجل الإرجاع أو التقديم بمعدل إطار واحد في المرة الواحدة.	التشغيل/الإيقاف المؤقت للعرض
اضغط زر الاختيار لأعلى لإنهاء المشاهدة.	إنهاء المشاهدة
اضغط زر الاختيار لليساار أو لليمين لتعديل سرعة العرض أثناء العرض.	ضبط السرعة
اضغط <b>MENU/OK</b> لإيقاف العرض مؤقتًا وعرض التحكم في الصوت. اضغط زر الاختيار لأعلى أو لأسفل لتعديل مستوى الصوت. اضغط <b>MENU/OK</b> مرة أخرى لاستئناف العرض. يمكن أيضًا تعديل مستوى الصوت باستخدام <b>إعداد الصوت &lt; مستوى صوت العرض (117)</b> .	تعديل مستوى الصوت



رمز الفيلم

شريط التقدم



يتم عرض التقدم على شاشة العرض أثناء التشغيل.

❗ لا تغطي السماعَة أثناء العرض.

❗ اختيار إيقاف التشغيل لـ **إعداد المستخدم < الصوت والفلش سيكنم تشغيل الصوت.**

### سرعة العرض

اضغط زر الاختيار لليساار أو لليمين لتعديل سرعة العرض أثناء العرض. يتم عرض السرعة بواسطة عدد من الأسهم (▶ أو ◀).



اضغط Q للوصول السريع للخيارات المحددة.

### عرض القائمة السريعة

في الإعدادات الافتراضية، تحتوي القائمة السريعة على العناصر التالية:

- ⑨ درجة لون بارزة
- ⑩ درجة لون مظلمة
- ⑪ لون
- ⑫ الحدة
- ⑬ مؤقت ذاتي
- ⑭ إعداد اكتشاف الوجه/العين
- ⑮ ضبط خاصية الفلاش
- ⑯ سطوع EVF/LCD

- ① اختر ضبط عادي
- ② وضع AF
- ③ نطاق ديناميكي
- ④ توازن البياض
- ⑤ تخفيض الضوضاء
- ⑥ حجم الصورة
- ⑦ جودة الصورة
- ⑧ محاكاة فيلم

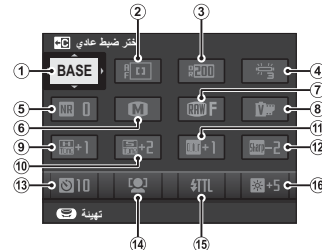

تبين القائمة السريعة الخيارات المحددة حاليًا للعناصر ② — ⑯، والتي يمكن تغييرها كما هو موضح في الصفحة 45. العنصر ⑱ إعداد جودة الصورة < اختر ضبط عادي (العنصر ①) يوضح مخزن الإعدادات الاعتيادية الحالية:

• **BASE**: لم يحدد مخزن الإعدادات الاعتيادية.

• **C1 — C7**: اختر مخزن لعرض الإعدادات المحفوظة باستخدام الخيار ⑱ إعداد جودة الصورة < تحرير/ حفظ الضبط العادي (86).

• **BASE — BASE**: مخزن الإعدادات الاعتيادية الحالية.

عرض وتغيير الإعدادات

**1** اضغط **Q** لعرض القائمة السريعة أثناء التصوير.

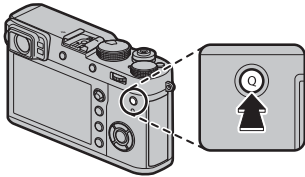

**2** استخدم زر الاختيار لتظليل العناصر وقم بتدوير قرص الأوامر الخلفي للتغيير.

❖ لا يتم حفظ التغييرات إلى مخزن الإعدادات الحالية (43). يظهر (C1 – C7) باللون الأحمر لبيان الإعدادات التي تختلف عن تلك الموجودة في مخزن الإعدادات الحالية.

**3** اضغط **Q** للخروج عند اكتمال الإعدادات.

## تحرير القائمة السريعة

لاختيار العناصر التي يتم عرضها في القائمة السريعة:

1 اضغط مع الاستمرار على الزر Q أثناء التصوير.

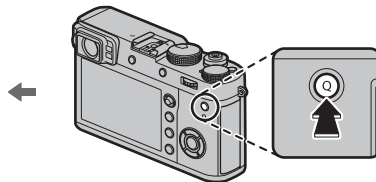

2 ستظهر القائمة السريعة الحالية: استخدم زر المحدد لتظليل العنصر الذي تريد تغييره واضغط **MENU/OK**. ستُعطى لك الخيارات التالية للعناصر التي

ستقوم بتعيينها للزر المختار:

- |                        |                    |                            |                   |
|------------------------|--------------------|----------------------------|-------------------|
| • تعويض الفلاش         | • مساعد MF         | • درجة لون مظلمة*          | • حجم الصورة      |
| • وضع فيلم             | • مؤقت ذاتي        | • لون*                     | • جودة الصورة     |
| • ضبط مستوى الميكروفون | • قياس ضوئي        | • العدسة*                  | • محاكاة فيلم*    |
| • الصوت والفلاش        | • نوع الغالق       | • تخفيض الضوضاء*           | • تأثير حبيبي*    |
| • سطوع EVF/LCD         | • عدسة التحويل     | • اختر ضبط عادي*           | • نطاق ديناميكي*  |
| • لون EVF/LCD          | • مرشح ND          | • وضع AF                   | • توازن البياض*   |
| • لا شيء               | • ضبط خاصية الفلاش | • إعداد اكتشاف الوجه/العين | • درجة لون بارزة* |

\* تُحفظ مخزن الإعدادات الاعتيادية.

❖ اختر لا شيء لعدم تعيين خيار للوضع المختار. عند اختيار **اختر ضبط عادي**, تظهر الإعدادات الحالية في القائمة السريعة بالاسم **BASE**.

3 ظلل العنصر المرغوب واضغط **MENU/OK** لتعيينه إلى الوضع المختار.

❖ يُمكن كذلك تعديل القائمة السريعة باستخدام **إعداد الزر/الطلب** < تحرير/حفظ قائمة سريعة (121) >.

استخدام أزرار الوظيفة

يمكن تحديد الأدوار التي يقوم بها كل زر من أزرار الوظيفة بالضغط مع الاستمرار على الزر. الخيارات الافتراضية موضحة فيما يلي:

زر Fn3

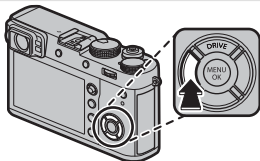

محاكاة فيلم (65)

زر Fn2



خيارات حلقة التحكم (8)

زر Fn1

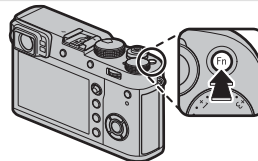

قياس ضوئي (64)

زر AEL/AFL

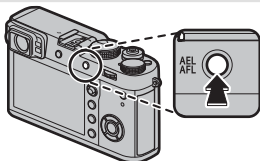

قفل التعريض الضوئي/التركيز البؤري (80)

زر Fn5

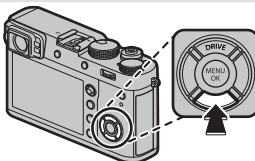

وضع AF (71)

زر Fn4

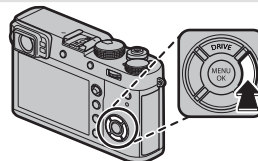

توازن البيض (66)

وسط قرص التحكم الخلفي

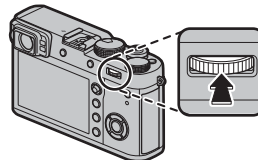

تحقق من تركيز بؤري (69)

## تخصيص الأدوار لأزرار الوظيفة

لتخصيص الأدوار لأزرار الوظيفة، اضغط مع الاستمرار على زر **DISP/BACK** حتى يتم عرض القائمة أدناه. حدد الأزرار المراد اختيار أدوارها.

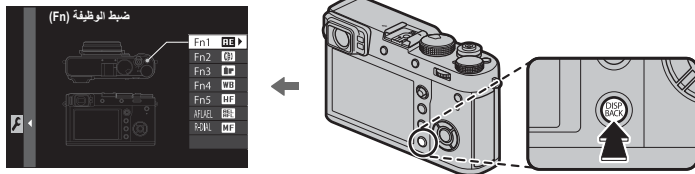

- |                                        |                      |                            |                 |
|----------------------------------------|----------------------|----------------------------|-----------------|
| • معاينة التعرض/توازن البياض لوضع يدوي | • عدسة التحويل       | • منطقة التركيز            | • حجم الصورة    |
| • مؤثر صورة المعاينة                   | • مرشح ND            | • تحقق من تركيز بؤري       | • جودة الصورة   |
| • القفل AE فقط                         | • الاتصال اللاسلكي   | • وضع AF                   | • RAW           |
| • القفل AF فقط                         | • ضبط خاصية الفلاش   | • إعداد اكتشاف الوجه/العين | • محاكاة فيلم   |
| • القفل AE/AF                          | • قفل TTL            | • مؤقت ذاتي                | • تأثير حبيبي   |
| • ضبط حلقة التحكم                      | • فلاش النمذجة       | • قياس ضوئي                | • نطاق ديناميكي |
| • تشغيل                                | • تعديل مستوى المايك | • نوع الغالق               | • توازن البياض  |
| • لا شيء                               | • مراجعة عمق النطاق  | • إعداد ISO تلقائي         | • اختر ضبط عادي |

❖ لتعطيل الخيار المحدد، اختر لا شيء.

❖ يمكنك أيضًا عرض الخيارات الخاصة بأي من أزرار الوظيفة بالضغط مع الاستمرار على الزر المطلوب. لا ينطبق ذلك على الأزرار التي تم تخصيص تحقق من تركيز بؤري، القفل AE فقط، القفل AF فقط، أو القفل AE/AF إليها حاليًا.

❖ يمكن أيضًا تحديد الأدوار التي تقوم بها أزرار الوظيفة الستة باستخدام **إعداد الزر/الطلب < ضبط الوظيفة (Fn)** (121).

**■ قفل TTL**

عند اختيار قفل TTL، يمكنك ضغط عنصر التحكم لقفل خرج الفلاش وفقاً للخيار المحدد من أجل **⚙** إعداد الفلاش < وضع قفل TTL (📖 103).

**■ فلاش النمذجة**

إذا تم اختيار فلاش النمذجة عند تركيب وحدة فلاش متوافقة على قاعدة تثبيت، يمكنك الضغط على عنصر التحكم لتجربة انطلاق الفلاش والتحقق من وجود ظلال وما شابهها (فلاش النمذجة).



## اختبار الوضع

## ميريج AE (P)

للسماح للكاميرا كي تضبط سرعة الحجاب والفتحة للحصول على أفضل تعرض للضوء، اضبط سرعة الحجاب والفتحة على A. سيتم عرض P في شاشة العرض.



سرعة الغالق: اختر A (تلقائي)

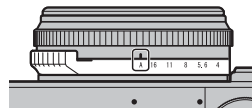

الفتحة: اختر A (تلقائي)

ⓘ إذا كان الهدف المراد تصويره خارج مجال المعايرة الخاص بالكاميرا، فسيتم عرض سرعة الحجاب وفتحة العدسة هكذا "--".

## تغيير البرنامج

يمكنك إذا أردت تدوير قرص التحكم الخلفي لاختيار أي توليفات أخرى من سرعة الغالق والفتحة بدون تعديل التعريض الضوئي (تغيير البرنامج). لا يتوافر تغيير البرنامج إذا كان الفلاش المثبت يدعم TTL تلقائي، أو إذا تم تحديد الخيار التلقائي من أجل إعداد جودة الصورة < نطاق ديناميكي (91) >. لإلغاء تغيير البرنامج، أوقف تشغيل الكاميرا.

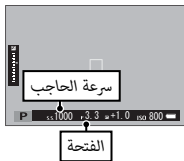

**أولوية حاجب AE (S)**

لضبط سرعة الحاجب يدويًا أثناء السماح للكاميرا بتحديد الفتحة للحصول على التعريض الضوئي الأمثل، اضبط فتحة العدسة على **A** واستخدم قرص سرعة الحاجب. سيتم عرض **S** في شاشة العرض.

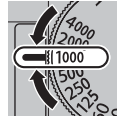

سرعة الغالق: اختر إحدى السرعات

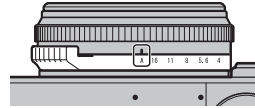
الفتحة: اختر **A** (تلقائي)

يمكن كذلك ضبط سرعة الغالق بزيادات قدرها  $\frac{1}{3}EV$  عن طريق تدوير قرص التحكم الخلفي. يمكن ضبط سرعة الحاجب حتى أثناء الضغط حتى المنتصف على زر الحاجب.

- ① إذا لم تتمكن من الحصول على التعرض الصحيح عند سرعة المغلاق المختارة، فسيتم عرض فتحة الضوء باللون الأحمر عند الضغط جزئيًا على زر المغلاق. عدّل سرعة الحاجب للحصول على التعريض الصحيح.
- ① إذا كان الهدف المراد تصويره خارج مجال القياس الخاص بالكاميرا، فسوف تعرض الفتحة "----".

**أولوية فتحة العدسة AE (A)**

لضبط الفتحة يدوياً أثناء السماح للكاميرا بتحديد سرعة الحاجب للحصول على أفضل مستويات التعرض للضوء، أدر قرص سرعة الحاجب على **A**، واضبط الفتحة حسب الرغبة. سيتم عرض **A** في شاشة العرض.

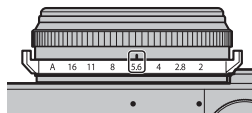
سرعة الغالق: اختر **A** (تلقائي)

الفتحة: اختر فتحة

يمكن ضبط الفتحة حتى أثناء الضغط حتى المنتصف على زر الغالق.

- ① إذا لم تتمكن من الحصول على التعريض الصحيح عند الفتحة المختارة، فسيتم عرض سرعة الحاجب باللون الأحمر عند الضغط جزئياً على زر الحاجب. عدّل فتحة العدسة إلا أن تحصل على التعريض الصحيح.
- ① إذا كان الهدف المراد تصويره خارج مجال القياس الخاص بالكاميرا، فسيتم عرض سرعة الحاجب هكذا "--".

## مراجعة عمق النطاق

في حالة تخصيص **مراجعة عمق النطاق** لأحد أزرار الوظيفة (47)، فإن الضغط على هذا الزر يوقف فتحة العدسة على الإعداد المحدد، مما يسمح بمعاينة عمق النطاق على شاشة العرض.

إذا تم اختيار كل من مؤشر مسافة **AF** و مؤشر مسافة **MF** في قائمة **2** إعداد الشاشة < تهئية العرض حسب طلب، يمكن أيضًا معاينة عمق النطاق باستخدام مؤشر عمق النطاق في الشاشة القياسية (31). اضغط **DISP/BACK** للتنقل عبر أوضاع العرض إلى أن تظهر المؤشرات القياسية.

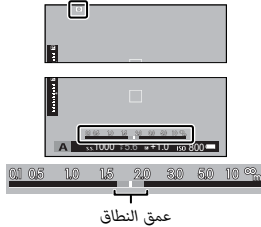

استخدام الخيار **AF/MF** إعداد **AF/MF** < مقياس عمق الحقل (97) لاختيار كيفية عرض عمق النطاق. اختر أساس **تنسيق الفيلم** لمساعدتك على إجراء تقييمات عملية لعمق النطاق للصور التي سيتم عرضها كمطبوعات وما شابه ذلك، واختر أساس **البكسل** لمساعدتك على تقييم عمق النطاق للصور التي سيتم عرضها بدقة عالية على أجهزة الكمبيوتر أو شاشات العرض الإلكترونية الأخرى.

**التعرض اليدوي (M)**

يمكن تعديل التعريض الضوئي من القيمة التي تحددها الكاميرا عن طريق تحديد قيم سرعة الحجاب والفتحة سويًا على قيم أخرى خلاف A. سيتم عرض M في شاشة العرض.

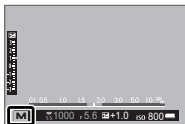

سرعة الغالق: اختر إحدى السرعات

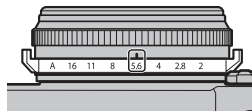

الفتحة: اختر فتحة

- يمكن كذلك ضبط سرعة الغالق بزيادات قدرها  $1/3$  EV عن طريق تدوير قرص التحكم الخلفي.
- يمكن ضبط سرعة الغالق والفتحة حتى أثناء الضغط على زر الغالق حتى المنتصف.

**مراجعة التعريض الضوئي**

لمعاينة التعريض الضوئي في شاشة LCD، حدد خيارًا آخر خلاف OFF من أجل إعداد الشاشة < معاينة التعرض/توازن البياض لوضع يدوي (119). حدد OFF عند استخدام الفلاش أو في الحالات الأخرى التي قد يتغير فيها التعريض الضوئي عند التقاط الصورة.



استخدم تحويل التلفاز الرقمي لتكبير الصورة بشكل إضافي أثناء معالجتها للحصول على نتائج واضحة عالية الدقة.

1 قم بتعيين الزر تحويل التلفاز الرقمي لحلقة التحكم (8).

2 اختر معدل الزوم باستخدام حلقة التحكم.

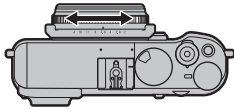

\*70مم



\*50مم



قياسي (35مم\*)  
\* ما يساوي بصيغة 35مم

3 التقط صور بمعدل الزوم المحدد.

❖ يمكن أيضاً الوصول إلى تحويل التلفاز الرقمي من قائمة التصوير (100).

❖ زوايا الزوم المتوفرة عند تركيب عدسة تحويل هي 72 و 100 مم لعدسات تحويل تليفوتوغرافي (محولات التقريب) و 41 و 58 مم لعدسات تحويل زاوية واسعة.

❗ تنخفض جودة الصور قليلاً في إعدادات تحويل التلفاز الرقمي 50 و 70 ملم.

❗ لا يتوفر محول تقريب رقمي عند تحديد خيار RAW لجودة الصورة، وتحديد خيار RAW يعطل محول التقريب الرقمي تلقائياً. قد لا يتوفر محول التقريب الرقمي في بعض الأوضاع.

استخدم زر **DRIVE** (▲) لاختيار وضع الدفع.

1 اضغط الزر **DRIVE** (▲) لعرض خيارات وضع الدفع.

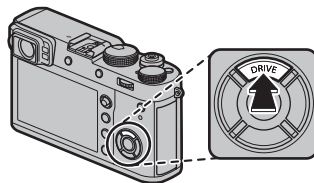

2 اضغط زر الاختيار لأعلى أو لأسفل لتظليل أحد أوضاع الدفع.

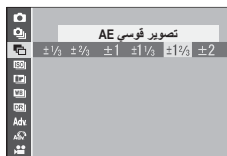

- 3 اضغط زر الاختيار لليساار أو لليمين لاختيار أحد الإعدادات.
- وضع سلسلة اللقطات (مستمر): اختر معدل تقدم الإطار.
  - **WB BKT/ISO/AE**: اختر درجة زيادة التصوير القوسي.
  - **Adv. وضع**: اختر أحد الأوضاع.
  - مرشح متقدم: اختر أحد مؤثرات المرشح.

4 اضغط **MENU/OK**.

5 التقط الصور.

	وضع الدفع
—	صورة ثابتة
56	مستمر
57	تصوير قوسي AE
	سناد ISO
	تصوير قوسي لمحاكاة فيلم
	تصوير قوسي لتوازن البياض
	تصوير قوسي ديناميكي
	وضع Adv.
59	بانوراما
61	تعريض ضوئي متعدد
58	مرشح متقدم
40	فيلم

**وضع سلسلة اللقطات (مستمر)**

يلتقط الحركة في سلسلة من الصور. سوف تلتقط الكاميرا الصور أثناء الضغط على زر الغالق؛ وينتهي التصوير عند تحرير زر الغالق أو عند التقاط الحد الأقصى من عدد الصور أو امتلاء بطاقة الذاكرة.

- ❖ يتغير معدل تسجيل الصور الإطار حسب الهدف وسرعة الحجاب والحساسية ووضع التركيز البؤري، وقد يبطؤ عند التقاط المزيد من الصور.
- ❖ اعتمادا على أحوال التصوير، قد ينخفض معدل الإطار أو لا ينطلق الفلاش.
- ❖ ربما تحتاج الكاميرا إلى وقت إضافي لتسجيل الصور عندما ينتهي التصوير.
- ❖ في حال وصول ترقية الملفات إلى 999 قبل الانتهاء من التصوير، فسيتم تسجيل الصور المتبقية على المجلد الجديد (124).
- ❖ قد لا يبدأ التصوير المستمر إذا كانت المساحة المتوفرة على بطاقة الذاكرة غير كافية.

**التركيز البؤري والتعرض الضوئي**

لتغيير مستويات التركيز البؤري والتعرض الضوئي مع كل صورة، حدد وضع التركيز البؤري C؛ أما في الأوضاع الأخرى، يجري تحديد مستويات التركيز البؤري والتعرض الضوئي عن طريق الصورة الأولى في كل سلسلة.

- ❗ عند تحديد معدل تقدم إطارات يبلغ 8 إطار/ثانية في وضع التركيز C، سيؤدي ذلك إلى تقييد اختيار إطارات التركيز (75).
- ❗ يختلف أداء التعرض وتتبع التركيز حسب فتحة العدسة والحساسية وظروف التصوير.



تختلف الإعدادات أوتوماتيكياً عبر سلسلة من الصور.

الخيار	الوصف
 تصوير قوسي AE	حدد مقدار التصوير القوسي. تلتقط الكاميرا ثلاث لقطات كل مرة يتم الضغط فيها على زر الحاجب: لقطة تستخدم القيمة المقاسة للحصول على التعريض الضوئي (62)، واللقطة الثانية تتعرض للتعريض الضوئي الزائد بواسطة المقدار المحدد، واللقطة الثالثة تتعرض للتعريض الضوئي الناقص بنفس المقدار (بصرف النظر عن المقدار المحدد، فلن يتجاوز التعريض الضوئي حدود نظام معايرة التعريض الضوئي).
 سناد ISO	حدد مقدار التصوير القوسي. في كل مرة يتم فيها تحرير الحاجب، ستقوم الكاميرا بالتقاط الصورة عند الحساسية الحالية (63) ومعالجتها لإنشاء نسختين إضافيتين، نسخة مزودة بحساسية زائدة والنسخة الأخرى مزودة بحساسية منخفضة حسب المقدار المحدد (بصرف النظر عن المقدار المحدد، لن تتجاوز الحساسية ISO 12800 أو تنخفض عن ISO 200).
 تصوير قوسي لمحاكاة فيلم	في كل مرة يتم فيها تحرير الغالق، تقوم الكاميرا بالتقاط صورة واحدة وتعالجها لإنشاء نسخ بإعدادات محددة بواسطة  إعداد التصوير < تصوير قوسي لمحاكاة فيلم (65، 98).
 تصوير قوسي لتوازن البياض	حدد مقدار التصوير القوسي. تلتقط الكاميرا ثلاث لقطات كل مرة يتم الضغط فيها على زر الحاجب: إحداها باستخدام إعداد توازن البياض الحالي (66)، والأخرى بالضبط الدقيق للزيادة حسب المقدار المحدد، والثالثة بالضبط الدقيق للخفض حسب المقدار المحدد.
 تصوير قوسي ديناميكي	في كل مرة تقوم خلالها بالضغط على زر الحاجب، تقوم الكاميرا بالتقاط ثلاث لقطات ذات نطاقات ديناميكية مختلفة (91): 100% للقطة الأولى، و200% للقطة الثانية، و400% للقطة الثالثة. عندما يكون التصوير القوسي ذو النطاق الديناميكي قيد التمكين، سيتم تقييد الحساسية إلى أدنى مستويات ISO 800 (أو إلى أدنى من ISO 200 إلى 800 عند تحديد خيار تلقائي للحساسية): وستتم استعادة الحساسية التي كانت قيد التمكين مسبقاً عند الانتهاء من التصوير القوسي.

## المرشحات المتقدمة

يلتقط الصور باستخدام مؤثرات المرشح.

الوصف	مرشح
اختره لتأثير كاميرا لعبة رجعي.	كاميرا لعبة
تبدو الأطراف العلوية والسفلية للصور غير واضحة للتأثير ثلاثي الأبعاد (الديوراما).	مصغر
يقوم بإنشاء صور عالية التباين مع ألوان مشبعة.	لون POP
يقوم بإنشاء صورة ساطعة قليلة التباين.	مفتاح عالي
يقوم بإنشاء درجات لون معتمدة بشكل موحد في القليل من مناطق الإضاءة التي يتم التركيز عليها.	مفتاح منخفض
يستخدم تعبير درجة لون ديناميكية لتأثير فانتازيا.	درجة لون ديناميكية
يقوم بإنشاء منظر ناعم بشكل موحد عبر الصورة بأكملها.	تركيز ناعم
مساحات الصورة يتم تسجيلها باللون المحدد لها. جميع مساحات الصورة الأخرى يتم تسجيلها باللون الأبيض والأسود.	لون جزئي (احمر)
	لون جزئي (برتقالي)
	لون جزئي (اصفر)
	لون جزئي (اخضر)
	لون جزئي (ازرق)
	لون جزئي (بنفسجي)

بناء على الجسم المراد تصويره وإعدادات الكاميرا، قد تظهر أحياناً حبيبات بالصور أو تختلف درجة وضوحها أو تشبع الألوان.

**5** قم بتدوير الكاميرا في الاتجاه الموضح وفقاً للسهم. ينتهي التصوير أوتوماتيكياً عندما يتم تدوير الكاميرا إلى طرف الخطوط الإرشادية والانتهاء من وضع البانوراما.



◆ ينتهي التصوير إذا تم الضغط على زر تحرير الحاجب إلى النهاية أثناء التصوير. قد لا يتم تسجيل أي بانوراما إذا تم الضغط على زر الحاجب قبل أن تكتمل البانوراما.

#### للحصول على أفضل النتائج

للحصول على أفضل النتائج، اسند مرفقك على جانبك وحرك الكاميرا ببطء في دائرة صغيرة على سرعة ثابتة، مع الحفاظ على الكاميرا بشكل أفقي وتوخي الحيلة فقط عند التدوير في الاتجاه الموضح بواسطة الخطوط الإرشادية. استخدم حامل ثلاثي القوائم للحصول على أفضل النتائج. إذا لم يتم الحصول على النتائج المرغوبة، فحاول التدوير عند سرعة مختلفة.

#### صور بانوراما

اتبع التعليمات التي تظهر على الشاشة لإنشاء صور بانوراما.

**1** اختر **Adv.** < **بانوراما** (وضع الدفع (55)).

**2** لتحديد حجم الزاوية التي ترغب في تدوير الكاميرا خلالها أثناء التصوير، اضغط على زر الاختيار لليساار. ظلل أحد الأحجام، واضغط على **MENU/OK**.

**3** اضغط زر الاختيار لليمين لعرض اختيار اتجاهات التدوير. ظلل اتجاه التدوير، واضغط على **MENU/OK**.

**4** اضغط على زر الحاجب ضغطة كاملة لبدء التسجيل. لا داعي للاستمرار في الضغط على زر الحاجب أثناء التسجيل.

### مشاهدة صور البانوراما

في عرض الإطار الكامل، يمكنك استخدام قرص التحكم الخلفي لتكبير صور البانوراما أو تصغيرها. وبدلاً من ذلك يمكنك تشغيل البانوراما مرة أخرى باستخدام زر الاختيار.

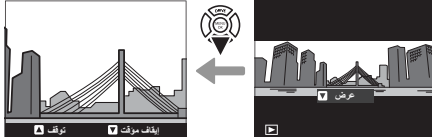

اضغط زر الاختيار لأسفل لبدء العرض واضغطه مرة أخرى للتوقف. أثناء إيقاف العرض، يمكنك تمرير جميع صور البانوراما يدويًا بالضغط على زر الاختيار لليسار أو اليمين؛ صور البانوراما الرأسية سوف تتحرك رأسيًا، وصور البانوراما الأفقية ستتحرك أفقيًا. للخروج إلى عرض الإطار الكامل، اضغط زر الاختيار لأعلى.

- ❗ يتم إنشاء صور بانوراما من إطارات متعددة، ويتم تحديد التعريض الضوئي لصور البانوراما الكلية بواسطة الإطار الأول. قد تقوم الكاميرا في بعض الحالات بتسجيل زاوية أكبر أو أصغر من الزاوية المحددة، أو يتعذر عليها تجميع الإطارات سوياً بشكل متكامل. قد لا يتم تسجيل الجزء الأخير من البانوراما إذا انتهى التصوير قبل اكتمال البانوراما.
- ❗ قد يتم مقاطعة التصوير إذا تم تدوير الكاميرا بسرعة أو ببطء. يتم إلغاء التصوير في حالة تدوير الكاميرا في اتجاه غير الاتجاه المشار إليه.
- ❗ قد لا يتم تحقيق النتائج المرغوبة مع الأهداف المتحركة، الأهداف القريبة من الكاميرا، الأهداف غير المتجانسة مثل السماء أو حقل عشب، الأهداف ذات الحركة الثابتة، مثل الأمواج والشلالات، أو الأهداف التي تتعرض لتغير كبير في السطوع. قد تصبح البانوراما مشوشة إذا كان الهدف بإضاءة ضعيفة.

## تعرّض ضوئي متعدد

قم بإنشاء صورة فوتوغرافية تجمع بين تعريضين مختلفين.



4 التقط الصورة الثانية باستخدام الإطار الأول كدليل.



5 اضغط **MENU/OK** لإنشاء تعريض ضوئي متعدد، أو اضغط على زر الاختيار ليسار للعودة إلى الخطوة 4 وإعادة التقاط الصورة الثانية.



1 اختر **Adv.** < (تعرّض ضوئي متعدد) لوضع الدفع (55).

2 التقط الصورة الأولى.

3 اضغط **MENU/OK**. سيتم عرض الصورة الأولى مُرَكَّبَةً على الشاشة من خلال العدسة وسوف يُطلب منك التقاط الصورة الثانية.



للعودة إلى الخطوة 2 وإعادة التقاط الصورة الأولى اضغط على زر الاختيار ليسار. لحفظ اللقطة الأولى والخروج دون إنشاء تعريض ضوئي متعدد، اضغط **DISP/BACK**.

■ C (مخصص)

عند تدوير قرص تعويض التعريض الضوئي إلى C، فإنه يمكن تعديل تعويض التعريض الضوئي بتدوير قرص التحكم الأمامي.

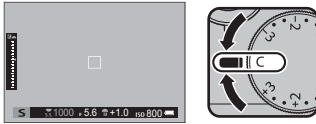

- يمكن استخدام قرص التحكم الأمامي لتحديد تعويض التعريض الضوئي للقيم بين -5 و +5 EV.
- اضغط وسط قرص التحكم الأمامي للتبديل بين تعويض التعريض الضوئي والحساسية (6).

اختيار قيمة تعويض التعرض للضوء

• الأهداف ذات الإضاءة الخلفية: اختر القيم التي تتراوح من  $+2/3$  EV إلى  $+1 2/3$  EV.

• الأجسام شديدة الانعكاس أو المشاهد شديدة الإضاءة (مثل الحقول الجليدية): +1 EV

• المشاهد التي تملتها السماء: +1 EV

• الأهداف ذات الإضاءة الجزئية (خاصة إذا ما تم تصويرها أمام خلفية مظلمة):  $-2/3$  EV

• الأجسام ذات الانعكاس المنخفض (أشجار الصنوبر أو النباتات ذات الأوراق الداكنة):  $-2/3$  EV

أدر قرص تعويض التعريض الضوئي لضبط التعريض عند تصوير أهداف عالية الإضاءة، مظلمة أو عالية التباين. التأثير واضح في شاشة العرض.

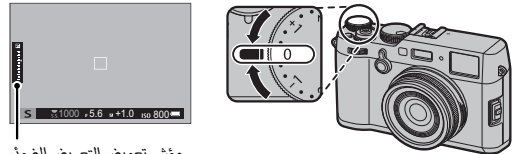

مؤشر تعويض التعريض الضوئي



اختر قيم موجبة (+) لزيادة التعرض



اختر قيمة سالبة (-) لتقليل التعرض

① تختلف كمية التعويض المتاحة حسب وضع التصوير.

"الحساسية" تشير إلى حساسية الكاميرا للضوء. قم برفع وتدوير قرص سرعة الغالق/الحساسية للاختبار من بين القيم بين 200 و 12800، أو حدد (100) L أو (25600) H أو (51200) H للحالات الخاصة (121). يمكن استخدام قيم أعلى لخفض التشوش في الصور عندما تكون الإضاءة ضعيفة، في حين تتيح القيم الأدنى الحصول على سرعة غالق أكثر بطءً أو فتحة أعرض في الضوء الساطع، ومع ذلك، الرجاء الانتباه إلى أنه البقع قد تظهر في الصور الملتقطة عند مستويات حساسية عالية، بالأخص عند (51200) H، بينما يؤدي اختيار (100) L إلى خفض النطاق الديناميكي. القيم التي تتراوح ما بين ISO 200 إلى ISO 6400 يوصى باستخدامها في معظم الحالات. إذا تم تحديد A، فإن الكاميرا تضبط الحساسية تلقائيًا استجابة لأحوال التصوير وفقًا للخيار المحدد إلى [ ] إعداد التصوير < إعداد ISO تلقائي (100). اختر من بين AUTO 1 و AUTO 2 و AUTO 3.

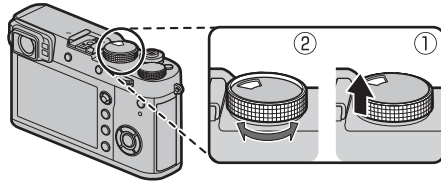

- ◆ عند اختيار أمر لـ [ ] إعداد الزر/الطلب < ضبط قرص ISO (A) (121)، يمكن ضبط الحساسية كذلك بإعادتها على A وتدوير قرص التحكم الأمامي.
- ◆ لا يتم إعادة تعيين الحساسية عند إغلاق الكاميرا.

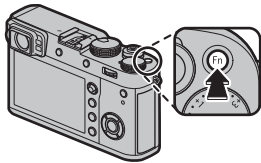

اختر كيفية قياس الكاميرا للتعرض الضوئي. اضغط زر الوظيفة (Fn) لعرض الخيارات المعروضة أدناه، ثم اضغط زر الاختيار لأعلى أو لأسفل لتظليل أحد الخيارات واضغط MENU/OK للاختيار.

① سيسري الخيار المحدد فقط عند إيقاف [Fn] إعداد AF/MF < إعداد اكتشاف الوجه/العين (95).

الوصف	الوضع
ستحدد الكاميرا على الفور التعريض الضوئي بناءً على تحليل التركيب، واللون، وتوزيع السطوع. يوصى به في معظم الأحوال.	[0] (متعدد)
تقيس الكاميرا الإطار بالكامل ولكنها تخصص أكبر قياس لمنطقة المنتصف.	[6] (وزن وسطي)
تقوم الكاميرا بقياس ظروف الإضاءة في المنطقة الموجودة في مركز الإطار المساوية لـ 2% من العدد الكلي. يوصى به مع الأهداف ذات الإضاءة الخلفية وفي الحالات الأخرى التي تكون فيها الخلفية أكثر سطوعاً أو قتامة من الهدف الرئيسي.	[*] (بقيعي)
يتم تحديد التعرض عند المتوسط بالنسبة لكامل الإطار. يوفر تعرض ثابت عبر عديد من اللقطات التي لها نفس الإضاءة، ويكون فعال بصورة خاصة للمناظر الطبيعية وصور البورتريه للأشخاص الذين يرتدون الأسود أو الأبيض.	[ ] (متوسط)

❖ يمكن أيضاً الوصول لخيارات القياس باستخدام [Fn] إعداد التصوير < قياس ضوئي (98).



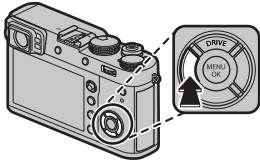

قم بمحاكاة تأثيرات الأنواع المختلفة من الأفلام بما في ذلك الأبيض والأسود (مع أو بدون فلاتر الألوان). اضغط زر الوظيفة (Fn3) لعرض الخيارات المعروضة أدناه، ثم اضغط زر الاختيار لأعلى أو لأسفل لتبديل أحد الخيارات واضغط MENU/OK للاختيار.

الوصف	الخيار
إنتاج لون قياسي. تناسب مدى واسع من الأهداف المراد تصويرها، من صور البورتريه حتى المناظر الطبيعية.	STP (PROVIA/قياسي)
مجموعة ألوان عالية التباين من الألوان المشبعة، تناسب الصور الطبيعية.	VF (Velvia/حيوي)
يقوم بتحسين مدى التدرجات اللونية المتاحة لدرجات لون البشرة في الصور الشخصية مع الحفاظ على درجات اللون الأزرق الساطع للسماوات في ضوء النهار. يوصى به لتصوير الصور الشخصية بالخارج.	SF (ASTIA/ضعيف)
لون ناعم وتباين ظل معزز من أجل قفل هادئ.	CF (CLASSIC CHROME)
يوفر درجة تباين أعلى بقليل من (PRO Neg. Std) NF. يوصى به لتصوير الصور الشخصية بالخارج.	HF (PRO Neg. Hi)
مجموعة ألوان مخففة. يتم تحسين مدى التدرجات اللونية المتاحة لدرجات لون البشرة، مما يجعله اختياراً جيداً لتصوير الصور الشخصية في الاستوديو.	PF (PRO Neg. Std)
التقط صور بالأبيض والأسود ذات تدرج ثري ووضوح متميز. يتوفر مع مرشحات اللون الأصفر (Ye) والأحمر (R)، والأخضر (G).	AF* (ACROS)
التقاط الصور بالأبيض والأسود القياسي. يتوفر مع مرشحات اللون الأصفر (Ye) والأحمر (R)، والأخضر (G).	BF* (احادي اللون)
التقاط صور باللون البني الداكن.	BP* (سببيا)

\* تعقم المرشحات الظلال الرمادية المقابلة للألوان المكتملة للون المحدد. المرشح الأصفر (Ye) يعمق ألوان البنفسجي والأزرق والأحمر بينما يعمق المرشح الأحمر (R) ألوان الأزرق والأخضر. ويعمق المرشح الأخضر (G) ألوان الأحمر والبني، بما في ذلك درجات لون البشرة، مما يجعلها خياراً جيداً للصور الشخصية.

يمكن دمج خيارات محاكاة الفيلم مع إعدادات التدرج اللوني والوحدة (92، 91).

ويمكن أيضاً الوصول لخيارات محاكاة الفيلم باستخدام [Fn] إعداد جودة الصورة < محاكاة فيلم (91).

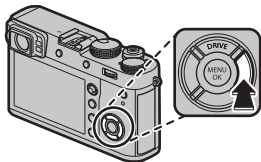

للحصول على ألوان طبيعية، حدد خيار توازن البياض الذي يطابق مصدر الإضاءة. اضغط زر الوظيفة (Fn4) لعرض الخيارات المعروضة أدناه، ثم اضغط زر الاختيار لأعلى أو لأسفل لتظليل أحد الخيارات واضغط MENU/OK للاختيار.



الخيار	الوصف	الخيار	الوصف
<b>AUTO</b>	يتم تعديل توازن البياض تلقائياً.	☀️	للأهداف الموجودة في ضوء الشمس المباشر.
☁️1	قياس قيمة توازن البياض (67).	☁️2	للأهداف الموجودة في الظل.
☁️2		☁️3	تستخدم تحت لمبات الفلوريسنت من نوع "ضوء النهار".
<b>K</b>	يؤدي تحديد هذا الخيار إلى عرض قائمة بدرجات حرارة اللون (67)؛ وعندئذٍ تظل إحدى درجات حرارة اللون واضغط MENU/OK لتحديد الخيار المظلل وعرض مربع حوار الضبط الدقيق.	☁️4	تستخدم تحت لمبات الفلوريسنت من نوع "الأبيض الدافئ".
		☁️5	تستخدم تحت لمبات الفلوريسنت من نوع "الأبيض البارد".
		☁️6	يستخدم تحت الضوء الساطع.
		☁️7	تقليل الظلال الزرقاء بشكل نموذجي المصحوبة مع الإضاءة تحت الماء.

- يتم ضبط توازن البياض للحصول على إضاءة الفلاش فقط في الأوضاع **AUTO** و **☁️8**. اغلق الفلاش باستخدام خيارات توازن البياض الأخرى (82).
- تختلف النتائج باختلاف ظروف التصوير. شاهد الصور بعد التصوير للتحقق من الألوان.
- ويمكن أيضاً الوصول لخيارات محاكاة الفيلم باستخدام **☁️9** إعداد جودة الصورة < توازن البياض (91).

### اختر توازن البياض المخصص

اختر  لتعديل توازن الأبيض لظروف الإضاءة غير العادية. سيتم عرض خيارات توازن البياض، قم بتأطير هدف أبيض بحيث يملأ الشاشة واضغط على زر الغالق بالكامل لأسفل لقياس توازن البياض (لتحديد أحدث قيمة مخصصة والخروج دون قياس توازن البياض، اضغط **DISP/BACK** أو اضغط **MENU/OK** لتحديد أحدث قيمة وعرض مربع حوار الضبط الدقيق).

- إذا ظهرت عبارة "مكتمل!" على الشاشة، اضغط على زر **MENU/OK** لتعيين توازن البياض عند القيمة التي تم قياسها.
- إذا تم عرض "تحت" على الشاشة، فقم بزيادة تعويض التعريض الضوئي (62)، وأعد المحاولة.
- إذا ظهرت كلمة "فوق" على الشاشة، فقم بخفض تعويض التعريض الضوئي (62)، وأعد المحاولة.

### : حرارة اللون

درجة حرارة اللون هي عبارة عن قياس موضوعي للون مصدر الإضاءة، يتم التعبير عنه في شكل درجة كلفن (ك). مصادر الإضاءة ذات درجة حرارة اللون القريبة من أشعة الشمس المباشرة تظهر باللون الأبيض، ومصادر الإضاءة ذات درجة حرارة اللون المنخفضة يكون لديها ظل أصفر أو أحمر، في حين أن درجة حرارة اللون العالية تظهر بلون أزرق. يمكنك مطابقة درجة حرارة اللون بمصدر الإضاءة كما هو موضح في الجدول التالي، أو اختيار الخيارات التي تختلف بحددة عن لون مصدر الإضاءة لجعل الصور "أكثر سطوعاً" أو "أقل سطوعاً".

▶ اختر مصادر الإضاءة الأكثر زرقة  
أو الصور "الأكثر لمعاً"

◀ اختر مصادر الإضاءة الأكثر حمرة  
أو الصور "الأقل لمعاً"

2000 K

ضوء الشمعة

غروب الشمس/ شروق الشمس

5000 K

ضوء الشمس المباشر

15000 K

لون السماء الأزرق

الظل

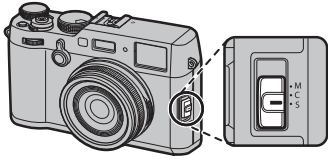

استخدم مفتاح اختيار وضع التركيز لاختبار كيفية تركيز الكاميرا (لاحظ أنه بغض النظر عن الخيار الذي يتم تحديده، سوف يتم استخدام التركيز اليدوي عندما تكون العدسة في وضع التركيز اليدوي).

- **S** (تركيز تلقائي مفرد): يقفل التركيز أثناء الضغط الجزئي على مغلاق الكاميرا. اختره للأهداف الثابتة.
- **C** (التركيز التلقائي المستمر): يتم ضبط التركيز البؤري باستمرار ليعكس التغيرات في المسافة المؤدية إلى الهدف عند الضغط على زر الحاجب حتى المنتصف. يُستخدم مع الأهداف المتحركة. التركيز التلقائي لاكتشاف العين غير متاح.

- **M** (يدوي): تركيز يدوي باستخدام حلقة تركيز العدسة. أدر الحلقة ليسار لتقليل مسافة التركيز، اليمين لزيادتها. يشير مؤشر التركيز البؤري اليدوي إلى مدى قرب مسافة التركيز البؤري التي تتطابق مع المسافة بالنسبة للهدف المراد تصويره في أقواس التركيز البؤري (يشير الخط الأبيض إلى مسافة التركيز البؤري، في حين يشير الشريط الأزرق إلى عمق النطاق، أو بمعنى آخر المسافة الواقعة أمام وخلف نقطة التركيز البؤري التي تظهر في التركيز البؤري). يمكنك كذلك التحقق من التركيز البؤري بالعين المجردة في معين المنظر أو شاشة LCD. يتم اختياره للتحكم اليدوي في التركيز أو في الحالات التي تكون فيها الكاميرا غير قادرة على التركيز باستخدام التركيز التلقائي (81).

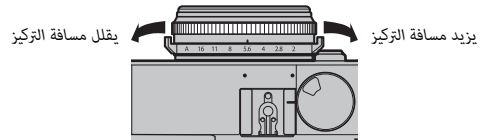

❖ استخدام **M** إعداد الزر/الطلب < حلقة التركيز (122) لعكس اتجاه دوران حلقة التركيز.

- ❖ لاستخدام التركيز التلقائي للتركيز على الهدف في منطقة التركيز المختارة (72)، اضغط على الزر **AEL/AF-L** (يمكن اختيار حجم منطقة التركيز بقرص التحكم الخلفي). في وضع التركيز اليدوي، يمكنك استخدام هذه الميزة للتركيز سريعاً على هدف مختار باستخدام التركيز التلقائي الفردي أو المستمر حسب الخيار المحدد في **AF/MF** إعداد < ضبط تركيز تلقاء فور (96).

❖ استخدم **M** إعداد الزر/الطلب < ضبط الوظيفة (Fn) لتغيير دور الزر **AEL/AF-L** أو قم بتعيين وظيفته الافتراضية لعناصر التحكم الأخرى.

يمكن للكاميرا إظهار مسافة التركيز البؤري في شكل أمتار أو أقدام. استخدام **AF** إعداد الشاشة > وحدات نطاق التركيز البؤري (120) لاختيار الوحدات المستخدمة.

إذا تم تحديد ON من أجل إعداد AF/MF < ضبط AF المسبق (94)، فسيتم ضبط التركيز البؤري باستمرار في الوضعين S و C حتى عند عدم الضغط على زر الغالق.

### مؤشر التركيز البؤري

يتحول مؤشر التركيز البؤري إلى الأخضر عندما يكون الهدف في التركيز البؤري ويومض باللون الأبيض عندما لا تتمكن الكاميرا من التركيز. تشير الأقواس (" ") إلى أن الكاميرا تقوم بالتركيز، وتظهر باستمرار في وضع C. تظهر أيقونة MF في وضع التركيز البؤري اليدوي.



مؤشر التركيز البؤري

### التحقق من التركيز البؤري

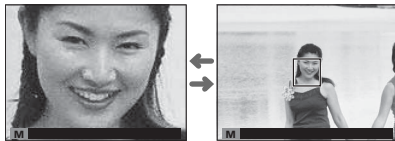

لتكبير منطقة التركيز البؤري الحالية (72) للتركيز البؤري الدقيق، اضغط على منتصف قرص التحكم. اضغط وسط قرص التحكم الخلفي مرة أخرى لإلغاء التكبير. في وضع تركيز بؤري يدوي، يمكن ضبط التكبير عن طريق تدوير قرص التحكم عند تحديد قياسي أو إبراز ذروة التركيز من أجل إعداد AF/MF < مساعد MF (96). بينما إذا تم اختيار ON من أجل إعداد AF/MF < تحقق من تركيز بؤري (96)، فستقوم الكاميرا تلقائيًا بتكبير منطقة التركيز البؤري المحددة عند تدوير حلقة التركيز البؤري. لا يتوفر تركيز الزوم في وضع التركيز C أو عندما يعمل إعداد AF/MF < ضبط AF المسبق (94) أو إذا تم تحديد خيار آخر غير نقطة واحدة من أجل وضع AF (71).

استخدم إعداد الزر/الطلب < ضبط الوظيفة (Fn) لتغيير الوظيفة التي يؤديها وسط قرص التحكم و قم بتعيين وظيفته الافتراضية لعناصر التحكم الأخرى.

## ■ مساعد MF

يمكن استخدام الخيار **MF** إعداد **AF/MF** < مساعد **MF** ( 96 ) للتحقق من التركيز البؤري عند تأطير الصور على شاشة LCD أو معين المنظر الإلكتروني في وضع التركيز البؤري اليدوي.

◆ يتم عرض قائمة مساعد **MF** بالضغط مع الاستمرار على منتصف قرص التحكم الخلفي.

الخيارات التالية متاحة:

• إبراز ذروة التركيز: يظل الحدود مرتفعة التباين. قم بتدوير حلقة التركيز البؤري حتى يتم تظليل الهدف.

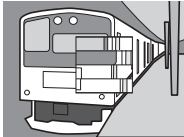

• تقسيم صورة رقمية: يعرض صورة مقسمة في مركز الإطار. قم بتأطير الهدف في الصورة المقسمة وأدر حلقة التركيز البؤري حتى تتم محاذاة الثلاثة أجزاء المكونة للصورة المقسمة.

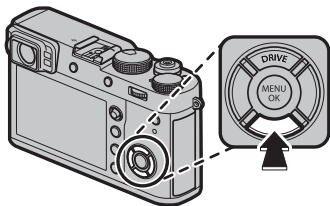

### خيارات التركيز التلقائي (وضع AF)

لاختيار وضع AF لأوضاع التركيز S و C، اضغط على زر الوظيفة (Fn5) لعرض الخيارات الموضحة أدناه، ثم اضغط على زر المحدد لأعلى أو لأسفل لتظليل الخيار واضغط على MENU/OK للاختيار.

- **نقطة واحدة:** تركز الكاميرا على الهدف الموجود في نقطة التركيز المحددة (73). يمكن تحديد عدد نقاط التركيز المتاحة باستخدام **AF/MF** إعداد < عدد نقاط التركيز (94). تُستخدم للتركيز بنقطة على هدف محدد.

- **النطاق:** تركز الكاميرا على الهدف الموجود في نطاق التركيز المحدد (74). تتضمن نطاقات التركيز نقاط تركيز متعددة (7×7، 5×5، أو 3×3)، مما يجعل من السهل التركيز على الأهداف المتحركة.

- **تتبع/واسع:** في وضع التركيز C، تتبع الكاميرا التركيز على الهدف في نقطة التركيز المحددة أثناء الضغط على زر تحرير الغالق حتى المنتصف (75). في وضع التركيز S، تقوم الكاميرا بالتركيز تلقائيًا على الأهداف عالية التباين؛ المناطق التي ضمن التركيز تظهر على الشاشة. قد لا تتمكن الكاميرا من التركيز على الأهداف الصغيرة أو الأهداف التي تتحرك بسرعة.

يمكن أيضًا الوصول إلى خيارات وضع AF باستخدام **AF/MF** إعداد < وضع AF (94).

**اختيار نقطة التركيز**

استخدام ذراع التركيز (رافعة التركيز) لاختيار نقطة التركيز لضبط تركيز بؤري تلقائي. يختلف الإجراء المتبع في اختيار نقطة التركيز حسب الخيار المحدد في وضع AF (71).

يمكن أيضًا استخدام اختيار منطقة التركيز لاختيار نقطة التركيز للتركيز اليدوي وزوم التركيز.

قم بإمالة ذراع التركيز لوضع إطار التركيز، أو اضغط وسط الذراع للعودة إلى نقطة التركيز المركزية.

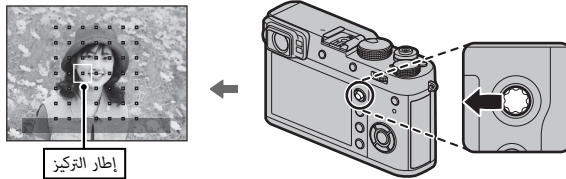
**نقاط التركيز المتاحة**

يوفر تركيز تلقائي TTL بتعقب التباين نقاط تركيز أكثر من التركيز التلقائي الهجين الذي، الذي يجمع بين الكشف عن المرحلة مع تركيز تلقائي بتعقب التباين TTL.





**عرض نقطة التركيز.**

يمكن استخدام ذراع التركيز (رافعة التركيز) لعرض نقاط التركيز المتاحة.

يمكن أيضًا الوصول إلى اختيار منطقة التركيز البؤري باستخدام  إعداد **AF/MF** < منطقة التركيز (94).

**التركيز بنقطة واحدة**

اضغط وسط ذراع التركيز لعرض نقاط التركيز ("□") وإطار التركيز. استخدم الذراع لوضع إطار التركيز على نقطة التركيز المطلوبة، أو اضغط وسط الذراع للعودة إلى النقطة المركزية.

المزيد حول التصوير والعرض

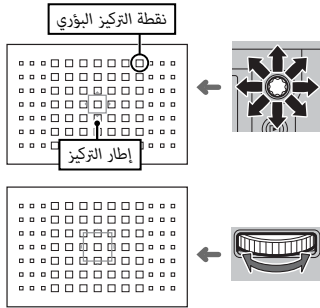

لاختيار حجم إطار التركيز، أدر قرص التحكم الخلفي. قم بتدوير القرص يسارًا لتقليل الإطار بما يصل إلى 50%، ويمينًا لتكبيره بما يصل إلى 150%، أو اضغط على منتصف القرص لاستعادة حجم الإطار الأصلي. اضغط **MENU/OK** لبدء تفعيل الاختيار.

## ■ التركيز التلقائي للنطاق

اضغط وسط ذراع التركيز لعرض منطقة التركيز. استخدام الذراع لوضع المنطقة، أو اضغط وسط الذراع لإعادة المنطقة إلى مركز العرض.

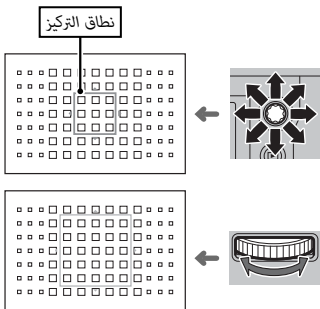

لاختيار عدد إطارات التركيز في النطاق، أدر قرص التحكم الخلفي. أدر القرص إلى اليمين للتنقل عبر أحجام النطاق بالترتيب  $3 \times 3$ ،  $5 \times 5$ ،  $7 \times 7$ ،  $3 \times 3$ ...، وإلى اليسار للتنقل عبر أحجام النطاق بترتيب عكسي، أو اضغط على منتصف القرص لاختيار حجم نطاق  $3 \times 3$ . اضغط **MENU/OK** لبدء تفعيل الاختيار.

### ■ التتبع (وضع التركيز C فقط)

اضغط وسط ذراع التركيز لعرض إطار التركيز. استخدام الذراع لوضع إطار التركيز، أو اضغط وسط الذراع لإعادة الإطار إلى مركز العرض. اضغط **MENU/OK** لبدء تفعيل الاختيار. سوف تتبع الكاميرا التركيز على الهدف عند الضغط على زر الغالق حتى المنتصف.

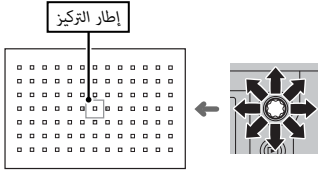

① لا يتوفر اختيار إطار التركيز اليدوي عن اختيار تتبع/واسع في وضع التركيز S.

### ● اختيار إطار التركيز لوضع سلسلة اللقطات

عند تحديد معدل إطارات يبلغ 8 إطار/ثانية لوضع الدفع، فسيقل عدد إطارات التركيز المتاحة في وضع التركيز C.

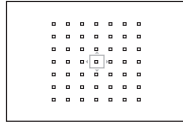

تتبع /واسع

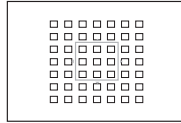

النطاق

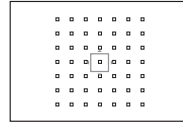

نقطة واحدة

حدد سرعة الحاجب الخاصة بـ **T** (الوقت)، أو **B** (مفتوح) للحصول على التعريض الضوئي الطويل.

❖ يوصى باستخدام حامل ثلاثي القوائم لمنع تحرك الكاميرا أثناء التعرض الضوئي.

❖ لتقليل "التشويش" (البقع) في التعريضات الضوئية لمدة طويلة، اختر **ON** من أجل **15** إعداد جودة الصورة < تعريض ضوئي طويل NR (92) . يرجى الانتباه إلى أن ذلك قد يؤدي إلى زيادة الوقت اللازم لتسجيل الصور بعد التصوير.

### الوقت (T)

1 أدر قرص سرعة الحاجب إلى **T**.



2 أدر قرص التحكم الخلفي لاختيار سرعة غالق.

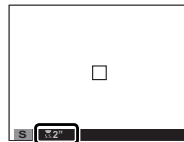

3 اضغط على زر الحاجب ضغطة كاملة لأسفل لالتقاط

صورة تبعاً لسرعة الحاجب المحددة. سيتم عرض مؤقت تنازلي بينما يكون التعريض الضوئي قيد التشغيل.



### مفتوح (B)

1 أدر قرص سرعة الحاجب **B**.



2 اضغط زر الحاجب ضغطة كاملة لأسفل. سيظل الحاجب مفتوحاً لمدة تصل إلى 60 دقيقة أثناء الضغط على زر الحاجب؛ وتظهر الشاشة الوقت المنقضي منذ بدء التعريض الضوئي.



❖ تحديد فتحة تبلغ **A** ستؤدي إلى تثبيت سرعة الحاجب عند 30 ثانية.

### أجهزة تحكم عن بعد خارجية

يمكن توصيل الإصدارات الإلكترونية المتوفرة عن طريق جهات خارجية عبر موصل حرر ميكروفون/ عن بعد. يُعرض مربع حوار تأكيد عند توصيل إصدار خاص بجهة خارجية؛ اضغط **MENU/OK** واختَر **جهاز التحكم عن بعد** من أجل حرر ميكروفون/عن بعد.

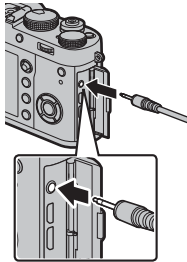

انقر الإعدادات تحرير  
الميكروفون عن بعد  
OK ضبط X3 خطأ

### استخدام جهاز تحكم عن بعد في المغلاق

يمكن استخدام جهاز تحكم عن بعد RR-90 اختياري للتعرض الضوئي الطويل. اطلع على الكتيب المرفق مع RR-90 لمزيد من المعلومات.

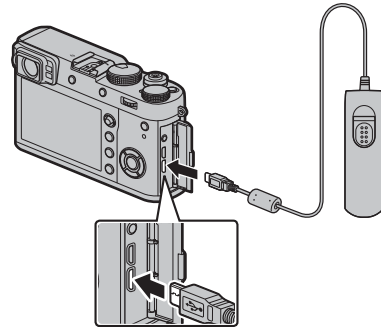

استخدم المؤقت للحصول على صور شخصية أو لمنع حدوث تشوه بسبب اهتزاز الكاميرا.

4 اضغط زر حاجب الكاميرا جزئياً لضبط التركيز.

① قف خلف الكاميرا عند استخدام زر الحاجب. الوقوف أمام العدسة يمكن أن يتعارض مع ضبط إعدادات التركيز والتعرض للضوء.



5 اضغط زر حاجب الكاميرا بالكامل حتى النهاية لبدء تشغيل المؤقت. تُظهر شاشة العرض عدد الثواني المتبقية حتى التصوير. لإيقاف المؤقت قبل التقاط الصورة، اضغط **DISP/BACK**.

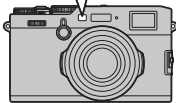
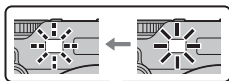

سوف تومض لمبة المؤقت الذاتي الموجودة في مقدمة الكاميرا قبل التقاط الصورة مباشرة. إذا تم اختيار مؤقت الثابنتين، سوف تومض لمبة المؤقت عندما يبدأ المؤقت في العد التنازلي.

◆ يغلق المؤقت الذاتي أوتوماتيكياً عندما يتم غلق الكاميرا.

1 اضغط زر **MENU/OK** في وضع التصوير لعرض قائمة التصوير.

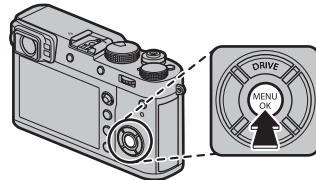

2 اختر علامة تبويب **إعداد التصوير** (89)، ثم ظلل مؤقت ذاتي واضغط **MENU/OK**.

3 اضغط على زر الاختيار لأعلى أو لأسفل من أجل تظليل الخيار المرغوب، واضغط على **MENU/OK** للتحديد.

الخيار	الوصف
② ثانية	يتم تحرير الحاجب بعد الضغط على زر الحاجب لمدة ثانيتين. يستخدم لتفادي التشويش الناتج عن تحرك الكاميرا عند الضغط على زر تحرير الحاجب.
⑩ ثوان	يتم تحرير الحاجب بعد الضغط على زر الحاجب لمدة عشرة ثواني. استخدم ذلك مع الصور التي ترغب في أن تظهر فيها بنفسك.
OFF	المؤقت الذاتي مغلق.

اتبع الخطوات الواردة أدناه لتهيئة الكاميرا على التقاط الصور تلقائيًا حسب فاصل زمني محدد مسبقًا.

**1** اضغط زر **MENU/OK** في وضع التصوير لعرض قائمة التصوير. اختر علامة تبويب إعداد التصوير (89)، ثم ظلل تصوير حسب فاصل الزمني واضغط **MENU/OK**.

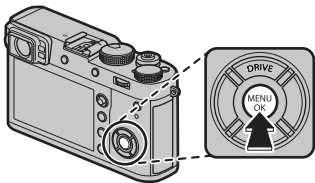

**2** استخدم زر الاختيار لاختيار الفاصل الزمني وعدد اللقطات. اضغط **MENU/OK** للاستمرار.



**3** اضغط زر الاختيار لاختيار وقت البدء ثم اضغط **MENU/OK**. سيبدأ التصوير تلقائيًا.



❶ لا يمكن استخدام التصوير بفاصل زمني بسرعة غالق **B** (مصباح) أو أثناء تصوير بانوراما أو تعريض ضوئي متعدد. في وضع سلسلة اللقطات، يجري التقاط صورة واحدة في كل مرة يجري فيها تحرير الحاجب.

❷ ينصح باستخدام حامل.

❸ تأكد من مستوى البطارية قبل البدء. ننصحك باستخدام محول طاقة اختياري تيار متردد AC-9V وتوصيلة تيار مستمر CP-W126.

❹ تتوقف الشاشة بين اللقطات وتضيء قبل اللقطة التالية لمدة ثوانٍ قليلة. يمكن تنشيط الشاشة في أي وقت بالضغط على زر الغالق ضغطة كاملة.

لتكوين الصور مع وجود الأهداف المراد تصويرها خارج المركز:



**1 اضبط التركيز البؤري:** قم بوضع الهدف المراد تصويره في إطار التركيز البؤري، واضغط على زر الحاجب ضغطة جزئية لقفل التركيز والتعريض الضوئي. سيتم قفل التركيز والتعريض الضوئي أثناء الضغط الجزئي على زر حاجب الكاميرا (قفل التركيز/التعريض التلقائي).

زر **AEL/AF**. يمكن اختيار الدور الذي يلعبه الزر **AEL/AF** باستخدام **إعداد الزر/الطلب > ضبط الوظيفة (Fn)** (47): اختر من بين القفل **AE فقط** (الضغط على **AEL/AF** يعمل على قفل التعريض الضوئي وليس التركيز البؤري)، **القفل AF فقط** (الضغط على **AEL/AF** يعمل على قفل التركيز البؤري وليس التعريض الضوئي)، و **القفل AE/AF** (الضغط على **AEL/AF** يعمل على قفل التعريض الضوئي والتركيز البؤري كليهما).



**2 إعادة التركيب:** استمر في الضغط على زر الغالق حتى المنتصف أو استمر في الضغط على الزر **AEL/AF**.

سيظل التركيز البؤري و/أو التعريض الضوئي مغلقًا أثناء الضغط على الزر **AEL/AF** سواء تم الضغط على زر الغالق حتى المنتصف من عدمه. إذا تم تحديد مفتاح تشغيل/ إيقاف القفل **AE/AF** من أجل **إعداد الزر/الطلب > وضع القفل AE/AF** (122)، فسيتم قفل التركيز البؤري و/أو التعريض الضوئي عندما يتم الضغط على الزر والاستمرار في حالة القفل لحين الضغط على الزر مرة أخرى.

**3 صور:** اضغط الزر ضغطة كاملة.





### التركيز البؤري التلقائي

بالرغم من أن الكاميرا تتمتع بدقة عالية في نظام التركيز التلقائي، إلا أنها ربما لا تستطيع أن تضبط التركيز على بعض الأهداف المدرجة أدناه.

- الأهداف اللمعة جداً مثل المرايا أو أجسام السيارات.
- الأهداف المصورة عبر نافذة أو أشياء أخرى عاكسة.
- الأهداف الداكنة والأهداف التي تمتص الضوء أكثر من عكسه، مثل الشعر والفراء.
- الأهداف غير الجوهرية، مثل الدخان أو اللهب.
- الأهداف التي تُظهر تباين قليل مع الخلفية.
- الأهداف التي تأتي أمام أو خلف شيء عالي التباين والذي يوجد أيضاً في إطار التركيز (على سبيل المثال، هدف تم تصويره أمام ستارة ذات عناصر عالية التباين).

استخدم الفلاش الداخلي للإضاءة الإضافية عند التقاط الصور أثناء الليل أو داخل البيوت تحت الإضاءة المنخفضة.

- ❖ لن ينطلق الفلاش إذا تم اختيار إيقاف التشغيل لـ الصوت والفلاش في قائمة إعداد المستخدم.
- ❖ في وضع TTL، قد يضيء الفلاش عدة مرات مع كل لقطة. لا تحرك الكاميرا حتى يكتمل التصوير.
- ❖ لا يوصى باستخدام واقيات العدسة الاختيارية مع فلاش مدمج لأنها قد تلقي بظلال مما يتسبب في تظليل الأركان.

### إزالة احمرار عين

تتوافر إزالة احمرار عين عند تحديد خيار آخر خلاف OFF من أجل إعداد الفلاش > إزالة احمرار عين و AF/MF < إعداد اكتشاف الوجه/العين في وضع ON. يقلل خيار إزالة احمرار عين من تأثير "احمرار العين" الناتج عندما تنعكس إضاءة الفلاش من خلال شبكية العين للهدف.

### سرعة مزامنة الفلاش

سيقوم الفلاش بالمزامنة باستخدام الحاجب عند سرعات تصل إلى 1/2000 ثانية أو أقل.

### وحدات الفلاش الاختيارية

يمكن أيضاً استخدام الكاميرا مع وحدات فلاش اختيارية FUJIFILM مزودة بقاعدة تثبيت (141). لا تستخدم وحدات فلاش خارجية تقوم بتطبيق أكثر من 300 فولت على قاعدة تثبيت الكاميرا.



1 اختر إعداد الفلاش في قائمة التصوير، وبعد التأكد أن ON قد تم اختياره لـ فلاش مدمج، حدد ضبط خاصية الفلاش لعرض خيارات الفلاش.



① اختيار OFF لـ فلاش مدمج يعمل على تعطيل الفلاش المدمج.



2 ظلل العناصر باستخدام زر الاختيار وأدر قرص التحكم الخلفي لتغيير الإعداد المفضل.

3 اضغط DISP/BACK لتفعيل التغييرات.

- ① لن ينطلق الفلاش في بعض الإعدادات، مثلاً في وضع بانوراما أو عند استخدام الغالق الإلكتروني.
- ① اختر سرعات غالق أبطأ من 1/2000 عند استخدام الفلاش في وضع التعريض الضوئي S (أولوية الغالق AE) أو يدوي (M).

③ **وضع الفلاش (TTL):** اختر وضع فلاش TTL للتحكم بالفلاش TTL. تختلف الخيارات المتاحة باختلاف وضع التصوير (P أو S أو A أو M) المحدد.

• **١/٢٠ AUTO (فلاش تلقائي):** ينطلق الفلاش فقط عند الحاجة؛ يتم ضبط مستوى الفلاش وفقاً لدرجة سطوع الهدف. يشير الرمز 1/20 الذي يظهر عند الضغط على زر الغالق جزئياً إلى أن الفلاش سينطلق عند التقاط الصورة.

• **١/٢٠ TTL (قياسي):** ينطلق الفلاش مع كل لقطة إن أمكن؛ يتم ضبط مستوى الفلاش وفقاً لدرجة سطوع الهدف. لن ينطلق الفلاش في حالة عدم شحنه بالكامل عند تحرير الغالق.

• **١/٢٠ TTL SLOW (مزامنة بطيئة):** دمج الفلاش مع سرعات غالق بطيئة عند التقاط صور شخصية مقابل ستارة خلفية لمشهد ليلي. لن ينطلق الفلاش في حالة عدم شحنه بالكامل عند تحرير الغالق.

④ **مزامنة:** اختيار توقيت انطلاق الفلاش إما بعد فتح الغالق مباشرة (FRONT/أول ستارة) أو قبل غلقه مباشرة (REAR/ثاني ستارة). يوصى باختيار أول ستارة في معظم الأحوال.

## ضبط خاصية الفلاش.

تتوفر الخيارات التالية مع الفلاش المدمج:



① **وضع تحكم بالفلاش:** اختر من بين الخيارات التالية.

• **TTL (TTL):** وضع TTL. اضبط تعويض الفلاش (2) واختر وضع الفلاش (3).

• **M (M):** ينطلق الفلاش عند الخرج المحدد (2) بغض النظر عن درجة سطوع الهدف أو إعدادات الكاميرا. يتم التعبير عن المخرجات بكسور من القدرة الكاملة، من 1/1 إلى 1/64. قد لا يتم تحقيق النتائج المنشودة عند قيم منخفضة إذا تجاوزت حدود نظام التحكم بالفلاش؛ التقط صورة تجريبية وتحقق من النتائج.

• **OFF (الامر):** لاختيار إمكانية استخدام الفلاش للتحكم في وحدات فلاش عن بعد المتزامنة، على سبيل المثال كجزء من نظام فلاش ستوديو.

• **OFF (OFF):** لا ينطلق الفلاش.

② **تعويض/خرج الفلاش:** ضبط مستوى الفلاش. تختلف الخيارات المتاحة باختلاف وضع التحكم بالفلاش (1).

لتسجيل البيانات بصيغة raw وغير المعالجة من مستشعر صور الكاميرا، حدد خيار RAW لجودة الصورة في قائمة التصوير كما هو محدد أدناه. يمكن إنشاء نسخ JPEG من الصور RAW باستخدام قائمة التشغيل > تحويل RAW، أو يمكن عرض صور RAW على الكمبيوتر باستخدام تطبيق RAW FILE CONVERTER EX 2.0 (صفحة 85، 132).

**1** اضغط زر **MENU/OK** في وضع التصوير لعرض قائمة التصوير. حدد علامة تبويب **IQ** إعداد جودة الصورة (صفحة 89)، ثم ظلل جودة الصورة (صفحة 90) واضغط على **MENU/OK**.

**2** ظلل أحد الخيارات واضغط **MENU/OK**. اختر **RAW** لتسجيل صور RAW فقط، أو **FINE+RAW** أو **NORMAL+RAW** لتسجيل نسخة JPEG مع صور RAW. يستخدم **FINE+RAW** نسب ضغط أدنى في JPEG من أجل صور JPEG ذات جودة أعلى، بينما يستخدم **NORMAL+RAW** نسب ضغط أعلى لـ JPEG لزيادة عدد الصور التي يمكن حفظها.

#### أزرار الوظيفة

للتبديل بين تشغيل وإيقاف جودة الصورة RAW للحصول على لقطة فردية، اضغط **RAW** على زر الوظيفة (صفحة 47). إذا كان خيار JPEG محدد حاليًا لجودة الصورة، فالضغط على هذا الزر سيؤدي إلى التحديد المؤقت للخيار JPEG+RAW المرادف له. إذا كان خيار JPEG+RAW هو الخيار المحدد حاليًا، فسيؤدي الضغط على هذا الزر إلى التحديد المؤقت لخيار JPEG المرادف، بينما إذا كان **RAW** هو المحدد، فسيؤدي الضغط على هذا الزر إلى تحديد **FINE** بشكل مؤقت. التقاط الصور أو الضغط على الزر مرة أخرى يؤدي إلى استعادة الإعداد السابق.

## نشأة نسخ JPEG من صور RAW

تقوم صور RAW بتخزين المعلومات حول إعدادات الكاميرا بشكل منفصل عن البيانات التي يتم التقاطها بواسطة مستشعر صور الكاميرا. باستخدام قائمة التشغيل < تحويل RAW (109) >، يمكنك إنشاء نسخ JPEG من الصور RAW باستخدام خيارات مختلفة للإعدادات الواردة أدناه. لن تتأثر بيانات الصورة الأصلية بما يتيح إمكانية معالجة صورة RAW الفردية في عدد وافر من الطرق المختلفة.

الإعداد	الوصف
يعكس ظروف التصوير.	إنشاء نسخة JPEG باستخدام الإعدادات قيد التمكن في الوقت الذي تم فيه التقاط الصورة.
تقديم بضغط/ بسحب	ضبط التعويض الضوئي بمقدار EV -1 إلى +3 EV بزيادة تبلغ $\frac{1}{3}$ EV.
نطاق ديناميكي	يحسن التفاصيل في المناطق المضيئة من الصورة من أجل تحقيق تباين طبيعي (91).
محاكاة فيلم	يحاكي تأثير الأنواع المختلفة من أفلام التصوير (65).
تأثير حبيبي	إضافة تأثير فيلم حبيبي (91).
توازن البياض	ضبط توازن البياض (66).
تغيير توازن البياض	الضبط الدقيق لتوازن البياض (66).
درجة لون بارزة	ضبط أماكن الإضاءة (91).
درجة لون مظلمة	ضبط الظلال (91).
لون	ضبط كثافة الألوان (92).
الحدة	حدة ونعومة الحدود (92).
تخفيض الضوضاء	معالجة النسخة لتقليل البقع (92).
حيز اللون	اختر حيز اللون المستخدم لإعادة إنتاج اللون (92).

- 1 اضغط على **MENU/OK** أثناء المشاهدة لعرض قائمة المشاهدة، ثم اضغط على زر الاختيار لأعلى أو لأسفل لتظليل قائمة التشغيل < تحويل RAW (108) > واضغط على **MENU/OK** لعرض الإعدادات المسردة في الجدول على اليمين.  
يمكن أيضًا عرض هذه الخيارات بالضغط على زر **Q** أثناء العرض.



- 2 اضغط على زر الاختيار لأعلى أو لأسفل من أجل لتظليل أحد الإعدادات، واضغط على زر الاختيار جهة اليمين للتحديد. اضغط على زر الاختيار لأعلى أو لأسفل لتظليل الخيار المرغوب، واضغط على **MENU/OK** للتحديد والعودة إلى قائمة الإعدادات. كرر هذه الخطوة لضبط الإعدادات الإضافية.
- 3 اضغط على الزر **Q** لمعاينة نسخة بصيغة JPEG واضغط **MENU/OK** للحفاظ.

احفظ ما يصل إلى 7 من إعدادات الكاميرا المخصصة للظروف التي تصادفها عادة. يمكن استعادة الإعدادات المحفوظة باستخدام **IQ** إعداد جودة الصورة < اختر ضبط عادي (93).



**1** اضغط زر **MENU/OK** في وضع التصوير لعرض قائمة التصوير. حدد علامة تبويب **I.Q.** إعداد جودة الصورة (93)، ثم ظلل تحرير/ حفظ الضبط العادي (93) واضغط على **MENU/OK**.



**2** ظلل مخزن الإعدادات المخصصة، ثم اضغط على **MENU/OK** للتحديد. اضغط التالي كما هو مرغوب، واضغط على **DISP/BACK** عند الانتهاء من عمليات الضبط: نطاق ديناميكي، محاكاة فيلم، تأثير حبيبي، توازن البياض، درجة لون بارزة، درجة لون مظلمة، لون، الحدة، و تخفيض الضوضاء.

❖ لاستبدال الإعدادات في المخزن المحدد بالإعدادات المحددة حالياً بواسطة الكاميرا، اضغط على حفظ الضبط الحالي، ثم اضغط على **MENU/OK**.



**3** سيتم عرض نافذة اختيار التأكيد، ظلل موافق، واضغط على **MENU/OK**.

إنشاء دفتر صور من صورك المفضلة.

### إنشاء دفتر الصور.

**1** اختر دفتر جديد من أجل  قائمة التشغيل < مساعدة دفتر الصور (108).

**2** تنقل بين الصور واضغط زر الاختيار لأعلى للتحديد أو إلغاء التحديد. لعرض الصورة الحالية على الغلاف، اضغط زر الاختيار لأسفل. اضغط زر **MENU/OK** للخروج عندما يكتمل الدفتر.

❖ لا يمكن اختيار صور قياس **640** أو أصغر أو أفلام فيديو لتضاف إلى دفاتر الصور.

❖ أول صورة يتم اختيارها تصبح صورة الغلاف. اضغط زر الاختيار لأسفل لاختيار صورة مختلفة للغلاف.

**3** قم بتظليل إتمام دفتر الصور واضغط **MENU/OK** (لتحديد كل الصور أو كل الصور التي تتطابق مع حالات البحث المحددة الخاصة بالدفتر، اختر تحديد الكل). ستتم إضافة الدفتر الجديد إلى القائمة في قائمة مساعدة دفتر الصور.

❗ قد تحتوي الدفاتر على عدد يصل إلى 300 صورة.

❗ الدفاتر التي لا تحتوي على أي صور يتم حذفها تلقائياً.

**مشاهدة دقاتر الصور.**

ظلل دفتر من قائمة مساعدة دفتر الصور واضغط **MENU/OK** لعرض الدفاتر، ثم اضغط زر الاختيار لليساار أو اليمين للتمرير خلال الصور.

**تحرير وحذف دقاتر صور.**

- قم بعرض دفتر الصور واضغط على **MENU/OK**. سيتم عرض الخيارات التالية، حدد الخيار المرغوب من واتبع التعليمات التي تظهر على الشاشة.
- تحرير: يحرر الدفاتر كما هو موصوف في "إنشاء دفتر الصور" (87).
  - مسح: حذف الدفاتر.



## استخدام القوائم: وضع التصوير

تستخدم قائمة التصوير لتعديل إعدادات مجموعة كبيرة من ظروف التصوير. يمكن حفظ الخيارات المستخدمة بشكل متكرر في قائمة مخصصة شخصية ("قائمتي").

## استخدام قائمة التصوير

1 اضغط زر MENU/OK في وضع التصوير لعرض القوائم.

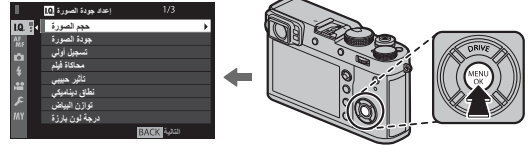

2 اضغط زر الاختيار لليسار لتظليل التبوب الخاص بالقائمة الحالية.



تبوب

3 اضغط زر الاختيار لأسفل لتظليل التبوب (LO)، AF-ON، AF-ON، AF-ON، أو (MY) الذي يحتوي على العنصر المطلوب.



4 اضغط زر الاختيار لليمين للدخول بالمؤشر في القائمة.



5 اضغط على زر الاختيار لأعلى أو لأسفل لتظليل العنصر المطلوب.



6 اضغط زر الاختيار لليمين لعرض خيارات العنصر المظلل.



7 اضغط زر الاختيار لأعلى أو لأسفل لتظليل الخيار المطلوب.



8 اضغط زر MENU/OK لاختيار الخيار المظلل.



9 اضغط زر DISP/BACK للرجوع لوضع التصوير.



استخدم قرص التحكم الأمامي لتحديد علامات تبوب القائمة أو تصفح القوائم وقرص التحكم الخلفي لتظليل عناصر القائمة.

## 10 إعداد جودة الصورة

لضبط إعدادات التصوير التي تؤثر على جودة الصورة، اضغط على **MENU/OK** في عرض التصوير وحدد التبويب **10** (إعداد جودة الصورة) (89).



## حجم الصورة

اختر الحجم ونسبة الأبعاد التي سيتم عندها تسجيل الصور الثابتة.

حجم الصورة	الخيار	حجم الصورة	الخيار
2000 × 3008	<b>S 3:2</b>	4000 × 6000	<b>L 3:2</b>
1688 × 3008	<b>S 16:9</b>	3376 × 6000	<b>L 16:9</b>
2000 × 2000	<b>S 1:1</b>	4000 × 4000	<b>L 1:1</b>
		2832 × 4240	<b>M 3:2</b>
		2384 × 4240	<b>M 16:9</b>
		2832 × 2832	<b>M 1:1</b>

## نسبة الأبعاد

الصور ذات نسبة أبعاد 3:2 لها نفس أبعاد الفيلم مقاس 35 ملميمتر، بينما نسبة أبعاد 16:9 تلاءم العرض على الأجهزة عالية الوضوح (HD). الصور ذات نسبة أبعاد 1:1 تكون مربعة.

حجم الصورة لا تتم إعادة تعيين حجم الصورة عند إغلاق الكاميرا أو عند اختيار وضع تصوير آخر.

## جودة الصورة

اختر تنسيق الملف ومعدل الضغط. حدد **FINE** أو **NORMAL** لتسجيل صور JPEG أو **RAW** لتسجيل صور RAW، أو **FINE+RAW** أو **NORMAL+RAW** لتسجيل صور JPEG و RAW. خيارات **FINE** و **FINE+RAW** تستخدم معدلات ضغط JPEG أقل للحصول على صور JPEG ذات جودة أعلى، بينما تستخدم خيارات **NORMAL** و **NORMAL+RAW** نسب ضغط JPEG أعلى لزيادة عدد الصور التي يمكن تخزينها.

## تسجيل أولي

حدد ما إذا كان سيتم ضغط صور RAW من عدمه.

الخيار	الوصف
غير مضغوط	لا يتم ضغط صور RAW.
ضغط ضعيف	يتم ضغط صور RAW باستخدام لوغاريتم عملي يعمل على تقليل حجم الملف دون التأثير على بيانات الصورة. يمكن عرض الصور باستخدام برنامج RAW FILE CONVERTER EX 2.0 أو غيره من البرامج التي تدعم الضغط غير منقوص الجودة (132).

## محاكاة فيلم

يحاكي تأثير الأنواع المختلفة من أفلام التصوير (📷 65).

## تأثير حبيبي

أضف تأثير فيلم حبيبي.

الخيارات: قوي/ضعيف/OFF

## نطاق ديناميكي

يتحكم بالتباين. اختر القيم الأقل لزيادة التباين أثناء التصوير داخل المنازل أو تحت المناخ الملبد بالغيوم، واستخدم القيم الأعلى لتقليل فقدان التفاصيل في السطوع والظلال عند تصوير المشاهد ذات التباين العالي. يوصى بالقيم العالية للمُشاهد التي تحتوي على ضوء شمس وظل عميق، ومن أجل الأهداف المراد تصويرها ذات التباين العالي مثل ضوء الشمس على الماء، أوراق الخريف ساطعة الإضاءة، والصور الشخصية المصورة مقابل خلفية سماء زرقاء، أو الأشياء البيضاء أو الأشخاص ترتدي ملابس بيضاء؛ لاحظ، مع ذلك، احتمالية ظهور بقع في الصور التي يتم تصويرها عند قيم عالية.

❖ في حالة تحديد **AUTO**، سوف تقوم الكاميرا تلقائيًا باختيار أي من **100%** أو **200%** حسب الهدف المراد تصويره وظروف التصوير. يجري عرض سرعة الغالق وفتحة

العدسة عند الضغط على زر الغالق حتى المنتصف.

❖ يتاح **200%** عند مستويات الحساسية ISO 400، وأعلى، و **400%** عند مستويات الحساسية ISO 800 وأعلى.

## توازن البياض

يضبط الألوان بحيث تطابق مصدر الضوء (📷 66).

## درجة لون بارزة

ضبط مظهر أماكن الإضاءة.

الخيارات: -2/-1/0/+1/+2/+3/+4

## درجة لون مظلمة

ضبط مظهر الظلال.

الخيارات: -2/-1/0/+1/+2/+3/+4

## لون

ضبط كثافة الألوان.

الخيارات: -4/-3/-2/-1/0/+1/+2/+3/+4

## الحدة

حدة ونعومة الحدود.

الخيارات: -4/-3/-2/-1/0/+1/+2/+3/+4

## تخفيض الضوضاء

يقلل الضوضاء في الصور التي يتم تصويرها بحساسيات ضوء عالية.

الخيارات: -4/-3/-2/-1/0/+1/+2/+3/+4

## تعريض ضوئي طويل NR

حدد ON لتقليل البقع التي تظهر في التعريض الضوئي الطويل (76).

الخيارات: OFF/ON

## حيز اللون

اختر سلسلة الألوان المتاحة لإعادة إنتاج اللون.

الخيار	الوصف
sRGB	يوصى به في معظم الأحوال.
Adobe RGB	للطباعة التجارية.

## تعيين البكسل

استخدم هذا الخيار إذا لاحظت بقعًا ساطعة في صورتك.

**1** اضغط **MENU/OK** في عرض التصوير واختر التبويب **إعداد جودة الصورة** (📷 89).

**2** ظلل تعيين البكسل واضغط **MENU/OK** لإجراء تعيين البكسل.

❶ النتائج ليست مضمونة.

❷ تأكد من أن البطارية مشحونة بالكامل قبل تعيين البكسل.

❸ لا يتوافر تعيين البكسل عند ارتفاع درجة حرارة الكاميرا.

❹ قد تستغرق المعالجة بضع ثوانٍ.

## اختر ضبط عادي

استدعاء الإعدادات المحفوظة بواسطة تحرير/ حفظ الضبط العادي.

الخيارات: خاصة 1/ خاصة 2/ خاصة 3/ خاصة 4/ خاصة 5/ خاصة 6/ خاصة 7

## تحرير/ حفظ الضبط العادي

حفظ الإعدادات (📷 86).

## إعداد AF/MF

لضبط إعدادات الضبط البؤري، اضغط على **MENU/OK** في عرض التصوير واختر التويب (إعداد AF/MF) (89). تختلف الخيارات المتاحة باختلاف وضع التصوير.



## منطقة التركيز

اختر منطقة التركيز (73). يمكن أيضًا استخدام اختيار منطقة التركيز لاختيار نقطة التركيز للتركيز اليدوي وزوم التركيز.

## وضع AF

اختر وضع AF وأوضاع التركيز **S** و **C** (71).

## عرض نقطة AF

اختر ما إذا كانت إطارات التركيز البؤري الفردية تظهر عند اختيار النطاق أو تتبع/واسع لوضع AF.

## الخيارات: OFF/ON

## عدد نقاط التركيز

حدد عدد نقاط التركيز المتاحة لاختيار نقطة التركيز في وضع التركيز اليدوي أو عند تحديد نقطة واحدة من أجل وضع AF.

الخيار	الوصف
91 نقطة (7 × 13)	اختر من بين 91 نقطة تركيز مرتبة في شبكة 7 في 13 نقطة.
325 نقطة (13 × 25)	اختر من بين 325 نقطة تركيز مرتبة في شبكة 13 في 25 نقطة.

## ضبط AF المسبق

إذا تم اختيار **ON**، فسوف تستمر الكاميرا في ضبط التركيز البؤري حتى إذا لم يتم الضغط على زر تحرير الغالق حتى المنتصف لتحسين استجابة الغالق. لاحظ أن هذا يزيد من استهلاك البطارية.

## الخيارات: OFF/ON

إذا تم اختيار **ON**، لن يعمل ضوء مساعدة التركيز البؤري التلقائي لمساعدة عملية التركيز البؤري التلقائي.

① في بعض الحالات قد تصبح الكاميرا غير قادرة على ضبط التركيز باستخدام لمبة مساعدة التركيز التلقائي. إذا كانت الكاميرا غير قادرة على ضبط التركيز في وضع الماكرو، حاول زيادة مسافة بين الكاميرا وبين الهدف المراد تصويره.

② تجنب توجيه الضوء المساعد للتركيز التلقائي AF مباشرة نحو عين الشخص الذي تقوم بتصويره.

#### الخيارات: OFF/ON

#### إعداد اكتشاف الوجه/العين



يُضبط الرصد الذي للوجه والتركيز والتعريض الضوئي على وجوه الأشخاص الموجودة في أي مكان داخل الإطار، بحيث يمنع الكاميرا من التركيز على عناصر الخلفية أثناء تصوير صور البورتريه لمجموعة. مناسب للصور التي تركز على أهداف صور البورتريه الشخصية. يمكن اكتشاف الوجوه والكاميرا في وضع أفقي أو رأسي؛ في حالة اكتشاف وجه، سيتم الإشارة إليه بإطار أخضر. في حال وجود أكثر من وجه في الإطار، ستختار الكاميرا الوجه الأقرب للمركز؛ سيتم إحاطة الوجوه الأخرى بإطار أبيض. يمكنك كذلك تحديد ما إذا كانت الكاميرا تكتشف وترکز على العيون عند تشغيل الرصد الذي للوجه من عدمه. اختر من بين الخيارات التالية:

الخيار	الوصف
تشغيل وجه/إيقاف عين	الرصد الذي للوجه فقط.
تشغيل وجه/عين تلقائي	تختار الكاميرا تلقائيًا العين التي تركز عليها عندما يتم اكتشاف وجه.
شغل وجه/أولى عين يميني	وترکز الكاميرا على العين اليمنى للأهداف المكتشفة باستخدام الرصد الذي للوجه.
شغل وجه/أولى عين يسرى	وترکز الكاميرا على العين اليسرى للأهداف المكتشفة باستخدام الرصد الذي للوجه.
إيقاف وجه/إيقاف عين	الرصد الذي للوجه وإزالة العين الحمراء لا يعمل.

◆ إذا لم تتمكن الكاميرا من اكتشاف عيون الهدف لأنها مخفية بالشعر أو النظارات أو أشياء أخرى، ستقوم الكاميرا بالتركيز على الوجوه بدلاً من العيون.

① في بعض الأوضاع، تضبط الكاميرا التعريض الضوئي للإطار ككل بدلاً من ضبطه بالنسبة لهدف البورتريه فقط.

② إذا تحرك الهدف المراد تصويره أثناء الضغط على زر حاجب الكاميرا، فقد لا يكون الوجه في المنطقة التي يحددها الإطار الأخضر عند التقاط الصورة.

## AF+MF

إذا تم اختيار **ON** في وضع التركيز **S**، فيمكن تعديل التركيز يدويًا عن طريق تدوير حلقة التركيز أثناء قفل التركيز البؤري. كلا الخيارين القياسي ومساعد MF لدراسة التركيز مدعومان.

## AF + MF منطقة الزوم

عند تحديد **ON** يتم تحديد من أجل **AF/MF** إعدادات **AF/MF** < تحقق من تركيز بؤري ونقطة واحدة من أجل وضع **AF**. فإنه يمكن استخدام زوم التركيز البؤري لتكبير منطقة التركيز البؤري المحددة. يمكن تحديد نسبة الزوم (2.5× أو 6×) باستخدام قرص التحكم الخلفي.

## الخيارات: OFF/ON

## مساعد MF

اختر طريقة عرض التركيز البؤري في وضع التركيز البؤري اليدوي (70).

الوصف	الخيار
يتم عرض التركيز البؤري بشكل عادي (لا تتوافر ذروة التركيز وتقسيم صورة رقمية).	قياسي
يتم عرض صورة مقسمة باللونين الأسود والأبيض (أحادي اللون) أو ملونة (اللون).	تقسيم صورة رقمية
تزيد الكاميرا الحدود عالية التباين. اختر لون ومستوى ذروة.	إبراز ذروة التركيز

## حقق من تركيز بؤري

إذا تم تحديد **ON** فستقوم الكاميرا تلقائيًا بتكبير العرض من خلال العدسة عند تدوير حلقة التركيز البؤري في وضع تركيز بؤري يدوي (69).

## الخيارات: OFF/ON

## تشابك SPOT AE ومنطقة تركيز

اختر **ON** لقياس إطار التركيز الحالي عند تحديد نقطة واحدة لوضع **AF** (71) و بقعي لقياس ضوئي (64).

## الخيارات: OFF/ON

## ضبط تركيز تلقائي فوري

اختر الطريقة التي ستستخدمها الكاميرا عند الضغط على زر **AEL/AFL** في وضع التركيز اليدوي (68).

الوصف	الخيار
تضبط الكاميرا التركيز البؤري عند الضغط على الزر (تركيز تلقائي مفرد).	AF-S
تضبط الكاميرا التركيز البؤري بشكل مستمر عند الضغط على الزر (تركيز تلقائي مستمر).	AF-C



## مقياس عمق الحقل

اختر أساس تنسيق الفيلم لمساعدتك على إجراء تقييمات عملية لعمق النطاق للصور التي سيتم عرضها كمطبوعات وما شابه ذلك، واختر أساس البكسل لمساعدتك على تقييم عمق النطاق للصور التي سيتم عرضها بدقة عالية على أجهزة الكمبيوتر أو شاشات العرض الإلكترونية الأخرى.

## أولوية التحرير/التركيز بؤري

اختر طريقة التركيز التي ستستخدمها الكاميرا في وضع التركيز AF-S أو AF-C.

الخيار	الوصف
تحرير	استجابة الحاجب لها الأولوية على التركيز البؤري. يمكن التقاط الصور عندما لا تكون الكاميرا في وضع التركيز البؤري.
التركيز البؤري	التركيز البؤري له الأولوية على استجابة الحاجب. لا يمكن التقاط الصور إلا عندما تكون الكاميرا في وضع التركيز البؤري.

## تركيز تلقائي مصحح لاطار

في حالة تحديد ON (تشغيل)، فإن إطار تركيز بؤري ثانٍ لمسافات تركيز بؤري 50 سم تقريبًا سيتم إضافته لشاشة منظار الرؤية البصري. ويتم عرض إطار التركيز البؤري لمسافة التركيز الحالية باللون الأخضر عند الضغط على زر الحاجب حتى المنتصف.

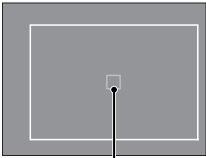
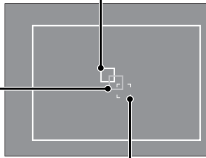
OFF	ON	إطار التركيز
 <p>إطار التركيز البؤري النشط (يظهر باللون الأخضر عند الضغط على زر الغالق حتى المنتصف)</p>	<p>إطار التركيز البؤري لمسافة تركيز لانهائية</p>  <p>إطار التركيز البؤري النشط (يظهر باللون الأخضر عند الضغط على زر الغالق حتى المنتصف).</p> <p>إطار التركيز البؤري لمسافة تركيز 50 سم تقريبًا</p>	

**إعداد التصوير.**

لضبط خيارات التصوير، اضغط على **MENU/OK** في عرض التصوير وحدد التبويب **⊞** (إعداد التصوير) (89). تختلف الخيارات المتاحة باختلاف وضع التصوير.

**مؤقت ذاتي**

التقاط صور باستخدام المؤقت الذاتي (78).

**تصوير حسب فاصل الزماني**

يعدل الإعدادات للتصوير بفاصل زمني (79).

**تصوير قوسي لمحاكاة فيلم**

اختر أنواع الفيلم من أجل محاكاة الفيلم التسلسلية (57، 65).

**قياس ضوئي**

اختر كيفية قياس الكاميرا للتعريض الضوئي (64).

## نوع الغالق

يختار نوع الغالق. يختار الغالق الإلكتروني لكم صوت الغالق.

الوصف	الخيار
يلتقط صور باستخدام الغالق الميكانيكي.	MS غالق ميكانيكي
يلتقط صور باستخدام الغالق الإلكتروني.	ES غالق إلكتروني
تختار الكاميرا نوع الغالق حسب ظروف التصوير.	MS ميكانيكي + ES إلكتروني

◆ عند تحديد أي خيار آخر خلاف MS غالق ميكانيكي، يمكن اختيار سرعات غالق أسرع من  $\frac{1}{4000}$  ثانية عن طريق تدوير قرص سرعة الغالق إلى 4000 ثم تدوير قرص التحكم الخلفي.

◆ عند استخدام الغالق الإلكتروني، يتم تعطيل الفلاش، ويتم تقييد سرعة الغالق والحساسية على قيم 30-2000  $\frac{1}{3}$  ثانية و 200-12800 ISO على الترتيب، ولا يكون لخفض ضوء التعريض الضوئي الطويل أي تأثير. في وضع التتابع، يتم تثبيت التركيز والتعريض على القيم الخاصة باللقطة الأولى في كل تتابع.

① قد يظهر التشوه في لقطات الأهداف المتحركة مع الغالق الإلكتروني، بينما قد تظهر أشربة أو ضباب في اللقطات المأخوذة تحت أضواء فلوريسنت أو إضاءة أخرى وامضة أو غير منتظمة. عند التقاط الصور وصوت الغالق مكتوم، فعليك باحترام حقوق صور الأهداف وحققهم في الخصوصية.

## إعدادات ISO تلقائي

اختر الحساسية الأولية، الحساسية القصوى، والسرعة الأدنى للغالق من أجل تحكم تلقائي بحساسية ISO، والتي يتم تنشيطها باختيار **AUTO L** إعداد الزر/الطلب < ضبط قرص ISO (A). أما إعدادات **AUTO1** و **AUTO2** و **AUTO3** فيمكن تعديلها بشكل منفصل.

الإعدادات الافتراضية			
AUTO3	AUTO2	AUTO1	
	200		حساسية افتراضية
3200	1600	800	الحد الأقصى من الحساسية
	1/60		الحد الأدنى من سرعة الغالق

تختار الكاميرا الحساسية تلقائيًا بين القيم الافتراضية والقصوى. تزيد الحساسية عن القيمة الافتراضية فقط عندما تبطأ سرعة الغالق المطلوبة للتعريض الضوئي الأمثل عن القيمة المختارة من أجل الحد الأدنى من سرعة الغالق.

❖ إذا كانت القيمة المختارة من أجل حساسية افتراضية أعلى من تلك المختارة من أجل الحد الأقصى من الحساسية، فسيتم ضبط حساسية افتراضية على القيمة المختارة من أجل الحد الأقصى من الحساسية.

❖ قد تختار الكاميرا سرعات غالق أبطأ من الحد الأدنى من سرعة الغالق إذا كان تعريض الصور لا يزال ناقصًا عند القيمة المختارة من أجل الحد الأقصى من الحساسية.

## عدسة التحويل

اضبط الإعدادات لعدسات التحويل الاختيارية.

الخيار	الوصف
واسع	اختر عند استخدام عدسة تحويل WCL-X100 اختيارية.
عن بعد	اختر عند استخدام عدسة تحويل TCL-X100 اختيارية.
OFF	اختر عن عدم إرفاق عدسة تحويل.

## تحويل التلفاز الرقمي

التقط الصور عند أطوال بؤرية مختلفة باستخدام محول التقريب الرقمي (54).

#### مرشح تقليل الضوضاء

عند تحديد **ON**، فإن ذلك ينشط مرشح الكثافة المتوازنة المضمن بالكاميرا، مما يحد من التعرض مما يعادل 3 EV. وهذا يتيح استخدام سرعات حاجب أبطأ أو فتحات أوسع مع الأهداف المضادة الزاهية، مما يجعل من الممكن تشويش الحركة أو تخفيف التفاصيل الخلفية دون خطر التعرض المفرط.

الخيارات: **OFF/ON**

#### الاتصال اللاسلكي

وصل الكاميرا بهاتف ذكي أو جهاز لوحي عبر شبكة لاسلكية (📶 131).

لمزيد من المعلومات، تفضل بزيارة <http://fujifilm-dsc.com/wifi/>.

## إعداد الفلاش

لضبط الإعدادات المتعلقة بالفلاش، اضغط على **MENU/OK** في عرض التصوير وحدد التبويب **4** (إعداد الفلاش) (89). تختلف الخيارات المتاحة باختلاف وضع التصوير.



## ضبط خاصية الفلاش

اختر وضع تحكم بالفلاش، وضع الفلاش، أو وضع مزامنة أو اضبط مستوى الفلاش.

تختلف الخيارات المتاحة باختلاف وحدة فلاش. راجع "استخدام وحدات فلاش المثبتة على قاعدة تثبيت" (144) لمزيد من المعلومات.

## إزالة احمرار عين

أزل تأثيرات احمرار العين التي يسببها الفلاش.

الخيار	الوصف
فلاش + إزالة	يتم دمج تقليل العين الحمراء بالفلاش المسبق مع إزالة العين الحمراء الرقمية.
فلاش	تقليل العين الحمراء بالفلاش فقط.
إزالة	إزالة العين الحمراء الرقمية فقط.
OFF	إيقاف تقليل العين الحمراء بالفلاش وإزالة العين الحمراء الرقمية.

يمكن استخدام تقليل العين الحمراء للفلاش في وضع التحكم في فلاش TTL. يتم إجراء إزالة العين الحمراء الرقمية فقط عند كشف أحد الوجوه ويكون غير متاحًا مع صور RAW.

## وضع قفل TTL

بدلاً من ضبط مستوى الفلاش في كل لقطة، يمكن قفل تحكم الفلاش TTL للحصول على نتائج متسقة في سلسلة من الصور المتتابعة.

الخيار	الوصف
قفل بآخر فلاش	يتم قفل مخرجات الفلاش على القيمة المقاسة من أحدث صورة. ستظهر رسالة خطأ إذا لم تكن هناك أية قيم مقاسة مسبقاً.
قفل بفلاش المعايير	تُصدر الكاميرا سلسلة من الفلاشات المستتقة وتغلق مخرجات الفلاش على القيمة المقاسة.

- ❖ لاستخدام قفل TTL، قم بتعيين قفل TTL على أحد عناصر التحكم بالكاميرا ثم استخدم عنصر التحكم لتمكين أو تعطيل قفل TTL.
- ❖ يمكن ضبط تعويض الفلاش فيما قفل TTL ساري المفعول.

## إعداد ضوء LED

اختر ما إذا كان سيتم استخدام ضوء فيديو LED في وحدة الفلاش (إن توافر) كضوء صياد أو كضوء مساعدة التركيز البؤري التلقائي عند التقاط الصور.

الخيار	دور ضوء فيديو LED في التصوير الثابت
انعكاس الضوء في العين	انعكاس الضوء في العين
مساعد AF	ضوء مساعدة التركيز البؤري التلقائي
مساعد AF + انعكاس الضوء	ضوء مساعدة التركيز البؤري التلقائي وضوء صياد
OFF	لا يوجد

- ❖ يمكن كذلك الوصول إلى هذا الخيار عبر قائمة إعدادات الفلاش.

## إعداد رئيسي

اختر درجة فلاش (A أو B أو C) للفلاش المثبت على قاعدة تثبيت الكاميرا عندما تعمل كفلاش رئيسي يتحكم في وحدات فلاش عن بعد عبر التحكم بالفلاش اللاسلكي البصري من FUJIFILM، أو اختر **OFF** لتقييد مخرجات الفلاش الرئيسي عند مستوى لا يؤثر على الصورة النهائية.

يمكن كذلك الوصول إلى هذا الخيار عبر قائمة إعدادات الفلاش.

الخيارات: الدرجة A/الدرجة B/الدرجة C/OFF

## إعداد CH

اختر القناة المستخدمة للاتصال بين الفلاش الرئيسي ووحدات فلاش عن بعد عند استخدام التحكم بالفلاش اللاسلكي البصري من FUJIFILM. يمكن استخدام قنوات منفصلة لأنظمة فلاش مختلفة أو لمنع التداخل بين عدة أنظمة مختلفة تعمل بالقرب من بعضها البعض.

الخيارات: CH4/CH3/CH2/CH1

## فلاش مدمج

اختر من **ON** (تمكين فلاش مدمج) و **OFF** (تعطيل فلاش مدمج). اختر **OFF** لتعطيل فلاش مدمج عند استخدام وحدات الفلاش الاختيارية المثبتة على قاعدة تثبيت أو وحدات الفلاش المتصلة بقاعدة التثبيت عبر كابل مزامنة.



## إعداد الفيلم

لضبط خيارات تسجيل الفيلم، اضغط على **MENU/OK** في عرض التصوير وحدد التبويب **ⓘ** (إعداد الفيلم) (89).

تختلف الخيارات المتاحة باختلاف وضع التصوير.



## وضع فيلم

اختر حجم الإطار وأدر لتسجيل الأفلام.

- **1080/59.94 P** : 1080×1920 (59.94 ط/ث)
- **1080/50 P** : 1080×1920 (50 ط/ث)
- **1080/29.97 P** : 1080×1920 (29.97 ط/ث)
- **1080/25 P** : 1080×1920 (25 ط/ث)
- **1080/24 P** : 1080×1920 (24 ط/ث)
- **1080/23.98 P** : 1080×1920 (23.98 ط/ث)
- **720/59.94 P** : 720×1280 (59.94 ط/ث)
- **720/50 P** : 720×1280 (50 ط/ث)
- **720/29.97 P** : 720×1280 (29.97 ط/ث)
- **720/25 P** : 720×1280 (25 ط/ث)
- **720/24 P** : 720×1280 (24 ط/ث)
- **720/23.98 P** : 720×1280 (23.98 ط/ث)

## وضع AF / للفيلم

يحدد كيفية اختيار الكاميرا لنقطة التركيز البؤري من أجل تسجيل الأفلام.

الخيار	الوصف
متعدد	اختيار نقطة التركيز البؤري تلقائيًا.
منطقة	تركز الكاميرا على الهدف الموجود في منطقة التركيز البؤري المحددة.

### عرض معلومات إدخال HDMI

عند اختيار **ON**، فإن أجهزة HDMI التي يتم توصيل الكاميرا إليها ستعكس المعلومات التي تظهر على شاشة الكاميرا.

الخيارات: **OFF/ON**



### ضبط مستوى الميكروفون

قم بضبط مستوى تسجيل الميكروفون.

الخيارات: **1-4**

### حرر ميكروفون/عن بعد

حدد ما إذا كان الجهاز المتصل بموصل الميكروفون/جهاز التحكم عن بعد هو ميكروفون أو جهاز تحكم عن بعد (41، 77).

الخيارات:  ميكروفون/  عن بعد

## MY قائمتي

لعرض قائمة شخصية من الخيارات المستخدمة بشكل متكرر، اضغط على **MENU/OK** في عرض التصوير وحدد التبويب **MY** (قائمتي) (89).

لتعديل "قائمتي"، حدد **إعداد المستخدم < إعداد قائمتي** (127).

يتوفر التبويب **MY** فقط إذا تم تخصيص الخيارات إلى قائمتي.



تستخدم قائمة العرض لضبط إعدادات العرض.

استخدام قائمة العرض.

1 اضغط زر MENU/OK في وضع العرض لعرض القوائم.

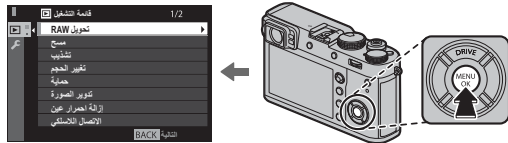

2 اضغط على زر الاختيار لأعلى أو لأسفل لتظليل العنصر المطلوب.



3 اضغط زر الاختيار لليمين لعرض خيارات العنصر المظلل.



4 اضغط زر الاختيار لأعلى أو لأسفل لتظليل الخيار المطلوب.



5 اضغط زر MENU/OK لاختيار الخيار المظلل.



6 اضغط زر DISP/BACK للرجوع لوضع العرض.



استخدم قرص التحكم الأمامي لتحديد علامات تبويب القائمة أو تصفح القوائم وقرص التحكم الخلفي لتظليل عناصر القائمة.

## قائمة التشغيل

للوصول إلى خيارات التشغيل، اضغط على **MENU/OK** في شاشة العرض وحدد التويب **قائمة التشغيل** (108).



### تحويل RAW

إنشاء نسخ JPEG من صور RAW (85).

### مسح

حذف الصور (39).

### تشذيب

لإنشاء نسخة مقصوفة من الصورة الحالية.

- 1 عرض الصورة المرغوبة.
  - 2 حدد **تشذيب** في قائمة المشاهدة.
  - 3 استخدم قرص التحكم الخلفي للتكبير والتصغير، واضغط على زر الاختيار لأعلى أو لأسفل أو لليساار أو لليمين للتنقل في الصورة حتى يتم عرض الجزء المطلوب.
  - 4 اضغط زر **MENU/OK** لعرض حوار تأكيد.
  - 5 اضغط على **MENU/OK** مرة أخرى لحفظ النسخة المقصوفة إلى ملف منفصل.
- ◆ أحجام التشذيب الكبيرة تنشأ نسخ كبيرة، كافة النسخ لها نسبة أبعاد 3:2. إذا كان حجم النسخة النهائية سيصبح **640**، فسوف يتم عرض موافق بلون أصفر.

## تغيير الحجم

أنشئ نسخة صغيرة من الصورة الحالية.

**1** عرض الصورة المرغوبة.

**2** حدد  تغيير الحجم في قائمة المشاهدة.

**3** ظلل الحجم، واضغط على **MENU/OK** لعرض حوار تأكدي.

**4** اضغط على **MENU/OK** مرة أخرى لحفظ نسخة تم تغيير حجمها إلى ملف منفصل.

◆ تختلف الأحجام المتاحة حسب حجم الصورة الأصلية.

## حماية

حماية الصور من الحذف بطريق الخطأ. ظلل أحد الخيارات التالية واضغط **MENU/OK**.

- إطار: حماية صور مختارة. اضغط زر الاختيار اليسار أو لليمين لعرض الصور واضغط الزر **MENU/OK** للاختيار أو لإلغاء الاختيار. اضغط زر **DISP/BACK** عندما تكتمل العملية.
- تهئية الكل: حماية كل الصور.
- إعادة تهئية الكل: إزالة الحماية عن كافة الصور.

① سيتم حذف الصور المحمية عند تهئية بطاقة الذاكرة (114).

## تدوير الصورة

تدوير الصور.

**1** عرض الصورة المرغوبة.

**2** حدد  تدوير الصورة في قائمة المشاهدة.

**3** اضغط قرص التحكم لأسفل لإدارة الصورة بمقدار 90 درجة باتجاه حركة عقارب الساعة، أو لأعلى لإدارة الصورة بمقدار 90 درجة بعكس اتجاه عقارب الساعة.

**4** اضغط **MENU/OK**. يتم عرض الصورة تلقائياً في الاتجاه المحدد كلما تم عرض الصورة على الكاميرا.

◆ الصور المحمية لا يمكن تدويرها. قم بإزالة الحماية قبل تدوير الصور.

◆ قد لا تكون الكاميرا قادرة على تدوير الصور التي تم إنشائها بواسطة أجهزة أخرى. الصور التي يتم تدويرها على الكاميرا لن يتم تدويرها عند عرضها على كمبيوتر أو على كاميرات أخرى.

◆ الصور المتلقطة بواسطة  إبعاد الشاشة < عرض التدوير التلقائي يتم عرضها تلقائياً في الاتجاه الصحيح أثناء المشاهدة (120).

## إزالة احمرار عين

إزالة احمرار العين من الصور الشخصية، ستقوم الكاميرا بتحليل الصورة، إذا تم الكشف عن وجود عين حمراء، ستتم معالجة الصورة لتكوين نسخة مع الحد من تأثير العين الحمراء.

1 عرض الصورة المرغوبة.

2 حدد [ ] إزالة احمرار العين في قائمة المشاهدة.

3 اضغط MENU/OK.

- ◆ ربما لا يتم إزالة احمرار العين إذا كانت الكاميرا غير قادرة على رصد الوجه أو كان الوجه في صورة جانبية، ربما تختلف النتائج باختلاف المشهد. لا يمكن إزالة احمرار العين من الصور التي تم معالجتها بالفعل باستخدام إزالة احمر العين أو الصور التي تم تكوينها بأجهزة أخرى.
- ◆ كمية الوقت اللازمة لمعالجة الصورة تختلف باختلاف عدد الوجوه التي تم الكشف عنها.
- ◆ النسخ التي تم إنشائها بواسطة إزالة احمرار عين تمت الإشارة إليها بالأيقونة [ ] خلال المشاهدة.
- ◆ لا يمكن تطبيق إزالة العين الحمراء على الصور بصيغة RAW.

## الاتصال اللاسلكي

وصل الكاميرا بهاتف ذكي أو جهاز لوجي عبر شبكة لاسلكية ( [ ] 131).

◆ لمزيد من المعلومات، تفضل بزيارة <http://fujifilm-dsc.com/wifi/>.

## سلايد شو

شاهد الصور في عرض تلقائي للشرائح. اضغط MENU/OK للبدء. اضغط زر DISP/BACK في أي وقت خلال العرض لمشاهدة المساعدة على الشاشة. يمكن إنهاء العرض في أي وقت عن طريق الضغط على زر MENU/OK.

◆ لن تقوم الكاميرا بالإغلاق التلقائي أثناء تقدم عرض الشرائح.

## مساعدة دفتر الصور

إنشاء دفاتر من صورك المفضلة ( [ ] 87).

## حفظ PC تلقائي

تحميل الصور إلى جهاز الحاسب عبر شبكة لاسلكية ( [ ] 131).

◆ لمزيد من المعلومات، تفضل بزيارة <http://fujifilm-dsc.com/wifi/>.

## أمر الطباعة (DPOF)

اختر الصور للطباعة ( 135 ).

## طباعة بطباعة instax

اطبع الصور على طابعات FUJIFILM instax SHARE الاختيارية ( 138 ).

## أبعاد العرض

اختر كيفية عرض الأجهزة عالية الوضوح للصور بنسبة أبعاد تبلغ 3:2 (هذا الخيار يتوفر فقط عندما يكون كبل HDMI متصلاً). حدد 16:9 لعرض الصورة بحيث يتم ملء الشاشة مع قص الحواف العلوية والسفلية، و 3:2 لعرض الصورة الكاملة مع شرائط سوداء على كل جانب.

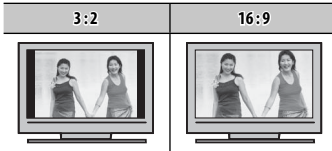
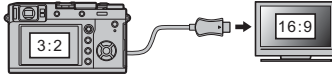



اعرض واضبط إعدادات الكاميرا الأساسية.

استخدام قائمة الإعداد

1 اضغط زر MENU/OK في وضع التصوير لعرض القوائم.

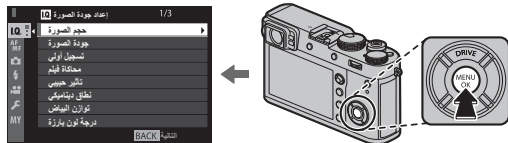

2 اضغط زر الاختيار لليسار لتظليل التبويب الخاص بالقائمة الحالية.



3 اضغط زر الاختيار لأسفل لتظليل التبويب (إعداد).



4 اضغط على زر الاختيار لليمين لعرض فئات قائمة الإعداد.



5 اضغط زر الاختيار لأعلى أو لأسفل لتظليل الفئة التي تحتوي على العنصر المطلوب.



6 اضغط زر الاختيار لليمين لعرض الخيار في الفئة المظلمة.



7 اضغط على زر الاختيار لأعلى أو لأسفل لتظليل العنصر المطلوب.



8 اضغط زر الاختيار لليمين لعرض خيارات العنصر المظلل.



9 اضغط زر الاختيار لأعلى أو لأسفل لتظليل الخيار المطلوب.



10 اضغط زر MENU/OK لاختيار الخيار المظلل.



11 اضغط زر DISP/BACK للرجوع لوضع التصوير.



استخدم قرص التحكم الأمامي لتحديد علامات تبويب القائمة أو تصفح القوائم وقرص التحكم الخلفي لتظليل عناصر القائمة.

## ☑️ خيارات قائمة إعداد

للوصول إلى إعدادات الكاميرا الأساسية، اضغط على **MENU/OK** في شاشة العرض وحدد التبويب **☑️ (إعداد)**. (113 📖)



## ☑️ إعداد المستخدم

### مسح البيانات

لتهيئة بطاقة الذاكرة:

**1** ظلل **☑️ إعداد المستخدم** < مسح البيانات في قائمة الإعداد واضغط **MENU/OK**.

**2** سيظهر مربع حوارى للتأكيد. لتهيئة بطاقة الذاكرة، ظلل موافق واضغط **MENU/OK**. للخروج دون تهيئة بطاقة الذاكرة، اختر إلغاء أو اضغط **DISP/BACK**.

ⓘ جميع البيانات—بما في ذلك الصور المحمية—سوف يتم حذفها من بطاقة الذاكرة. تأكد من أن الملفات المهمة قد تم نسخها على الحاسب أو جهاز تخزين آخر.

ⓘ لا تفتح غطاء تجويف البطارية أثناء التهيئة.

🔍 يمكن أيضًا عرض قائمة التهيئة بالضغط على وسط قرص التحكم الخلفي أثناء الضغط مع الاستمرار على زر **📄**.

### تاريخ/وقت

ضبط ساعة الكاميرا (📖 25, 26).



## فرق التوقيت

عند السفر، استخدم هذا الخيار لتغيير ساعة الكاميرا مباشرة من توقيت دولتك للتوقيت المحلي للبلد التي سافرت إليها. لتحديد الفرق بين التوقيت المحلي وتوقيت دولتك:

**1** ظلل **+** موضعي، ثم اضغط على **MENU/OK**.

**2** استخدم زر الاختيار لاختيار فرق التوقيت بين التوقيت المحلي وبين توقيت دولتك. اضغط زر **MENU/OK** عند إتمام الإعدادات.

لضبط ساعة الكاميرا على التوقيت المحلي، ظلل **+** موضعي واضغط **MENU/OK**. لضبط الساعة على توقيت دولتك، اختر **محلي** في حالة تحديد **+** موضعي، سيتم عرض **+** لمدة ثلاث ثواني عندما تكون الكاميرا قيد التشغيل.

## 言語/LANG.

اختر اللغة.

## إعدادات قانتي

قم بتعديل "قانتي" (127).

## عداد الغالق

عرض العدد التقريبي للمرات التي تم فيها تحرير الحاجب. قد تزيد الإجراءات الأخرى أيضا العداد، مثال: إيقاف تشغيل الكاميرا، أو تغيير تحديد شاشة منظار الرؤية، أو اختيار وضع تشغيل.

## الصوت والفلاش

حدد إيقاف التشغيل لتعطيل السماع، والفلاش، والمصباح في الحالات التي تكون فيها أصوات وأضواء الكاميرا غير مرغوب فيها. **14** يظهر عند اختيار إيقاف التشغيل.

الخيارات: **ON**/إيقاف التشغيل

## إعادة التهيئة

قم بإعادة تعيين قائمة التصوير أو قائمة الإعداد إلى القيم الافتراضية.

### 1 ظلل الخيار المرغوب واضغط على MENU/OK.

الوصف	الخيار
يُستخدم لإعادة تعيين كافة إعدادات قائمة التصوير باستثناء توازن البياض المخصّص ومخازن الإعدادات المخصّصة التي تم إنشاؤها باستخدام تحرير/ حفظ الضبط العادي إلى القيم الافتراضية.	إعادة ضبط قائمة التصوير
يُستخدم لإعادة تعيين كافة إعدادات قائمة الإعداد باستثناء تاريخ/وقت وفرق التوقيت وإعداد الاتصال إلى القيم الافتراضية.	إعادة ضبط الإعداد

### 2 سيتم عرض نافذة تأكيد؛ ظلل موافق، واضغط على MENU/OK.

## إعداد الصوت

## صوت الصفيح الخاص ب AF

اختر مستوى صوت الصفارة الذي ينبعث عندما تركز الكاميرا. يمكن كتم صوت الصفارة باختيار OFF.

الخيارات: (1) / (2) / (3) / (4) / (5) / (6) / (7) / (8) / (9) / (10) / OFF

## صوت صفيح المؤقت الذاتي

اختر مستوى صوت الصفارة الذي ينبعث عند تشغيل مؤقت ذاتي (78). يمكن كتم صوت الصفارة باختيار OFF.

الخيارات: (1) / (2) / (3) / (4) / (5) / (6) / (7) / (8) / (9) / (10) / OFF

## مستوى صوت تشغيل

لضبط حجم صوت التي تصدره الكاميرا عند الضغط على مفاتيح التحكم. اختر OFF (صامت) لإلغاء أصوات مفاتيح التحكم.

الخيارات: (1) / (2) / (3) / (4) / (5) / (6) / (7) / (8) / (9) / (10) / OFF

## مستوى صوت الحاجب

ضبط مستوى الأصوات الصادرة عندما يتم تحرير حاجب الفتحة. اختر OFF (صامت) لتعطيل صوت حاجب الفتحة.

الخيارات: (1) / (2) / (3) / (4) / (5) / (6) / (7) / (8) / (9) / (10) / OFF

## صوت حاجب الفتحة

اختيار الصوت الناتج عن الحاجب.

الخيارات: 1 / 2 / 3

## مستوى صوت العرض

تعديل حجم صوت عرض الأفلام.

الخيارات: 10—1 / OFF

## إعداد الشاشة

## سطوع EVF

قم بضبط سطوع الشاشة في معين المنظر الإلكتروني. حدد يدوي للاختيار من بين 11 خيار من +5 (ساطعة) إلى -5 (مظلمة)، أو حدد تلقائي لتعديل السطوع التلقائي.  
الخيارات: يدوي/تلقائي

## لون EVF

اضبط تدرج لون الشاشة في منظر الرؤية الإلكتروني.  
الخيارات: +5/+4/+3/+2/+1/0/-1/-2/-3/-4/-5

## سطوع LCD

تعديل سطوع الشاشة.  
الخيارات: +5/+4/+3/+2/+1/0/-1/-2/-3/-4/-5

## لون LCD

تعديل تدرج لون الشاشة.  
الخيارات: +5/+4/+3/+2/+1/0/-1/-2/-3/-4/-5

## عرض الصورة

اختيار مدة عرض الصور بعد التصوير. قد تختلف الألوان قليلاً عن تلك الموجودة في الصورة النهائية، وقد يظهر "تشوش" اضطراب عند مستويات الحساسية العالية.

الخيار	الوصف
مستمر	يتم عرض الصور حتى يتم الضغط على زر MENU/OK أو الضغط على زر الغالق ضغطة جزئية. للتكبير على نقطة التركيز البؤري النشطة، اضغط على منتصف قرص التحكم الخلفي، واضغط مرة أخرى لإلغاء الزوم.
1.5 ثانية	يتم عرض الصور لمدة 1.5 ثانية (1.5 ثانية)، أو 0.5 ثانية (0.5 ثانية) أو حتى يتم الضغط على زر الغالق حتى المنتصف.
0.5 ثانية	
OFF	لا يتم عرض الصور بعد التصوير.

## دوران شاشة EVF تلقائياً

اختر ما إذا كنت تريد تدوير المؤشرات في معين المنظر لتلائم اتجاه الكاميرا (29). بغض النظر عن الخيار المحدد، فإنه لا يجري تدوير المؤشرات على شاشة العرض.

## الخيارات: OFF/ON

## معاينة التعرض/توازن البياض لوضع يدوي

حدد معاينة تعرض **WB** لتمكين معاينة التعرض الضوئي وتوازن البياض في وضع التعرض الضوئي اليدوي (53). أو اختر معاينة **WB** لمعاينة توازن البياض فقط. حدد **OFF** عند استخدام الفلاش أو في الحالات الأخرى التي قد يتغير فيها التعرض الضوئي عند التقاط الصورة.

## مؤثر صورة المعاينة

اختر **ON** لمعاينة تأثيرات محاكاة فيلم، توازن البياض، والإعدادات الأخرى في الشاشة، واختر **OFF** لجعل الظلال قليلة التباين، والمشاهد ذات الإضاءة الخلفية والأهداف الأخرى التي يصعب رؤيتها أكثر وضوحاً.

◆ عند تحديد **OFF**، لن تكون تأثيرات إعدادات الكاميرا واضحة على الشاشة وستكون الألوان وكذلك درجة الألوان مختلفة عن تلك الموجودة في الصورة النهائية. ومع ذلك، سوف يتم ضبط الشاشة لإظهار تأثيرات المرشحات المتقدمة والإعدادات أحادية اللون وإعدادات سيبيا.

## الخيارات: OFF/ON

## خطوط إرشادية للتأطير

اختر نوع الشبكة الإطارية المتاحة في وضع التصوير.

◆ لا تظهر خطوط إرشادية للتأطير في الإعداد الافتراضي ولكن يمكن عرضها باستخدام [إعداد الشاشة] < تهيئة العرض حسب طلب (31).

## HD تأطير HD



الصور عالية الوضوح الموضوعه بإطار في الاقتصاص موضحة بواسطة خطوط في الجزأين العلوي والسفلي من شاشة العرض.

## شبكة 24



شبكة ستة-في-أربعة.

## شبكة 9

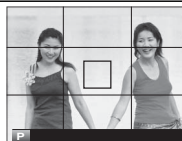

لمعرفة تركيب "القواعد الثلاثة".

## عرض التدوير التلقائي

اختر **ON** لتدوير الصور "الطولية" (الرأسية) بشكل تلقائي أثناء المشاهدة.

**الخيارات: OFF/ON**

## تحقق من تركيز بؤري

اختر الوحدات المستخدمة لمؤشر مسافة التركيز البؤري ( 69).

**الخيارات: متر/قدم**

## تهيئة العرض حسب طلب

اختر عناصر للشاشة القياسية ( 31).



## إعداد الزر/الطلب

## إعداد رفع التركيز

حدد الوظائف التي يقوم بها ذراع التركيز (رافعة التركيز).

الخيار	الوصف
تأمين (إيقاف)	لا يمكن تغيير ذراع التركيز أثناء التصوير.
دفع  لإلغاء التأمين	اضغط على الذراع لعرض نقطة التركيز وقم بإمالة الذراع لاختيار إحدى نقاط التركيز.
ON	قم بإمالة الذراع لعرض نقطة التركيز واختر إحدى نقاط التركيز.

## تحرير/حفظ قائمة سريعة

اختر الخيارات التي يتم عرضها في القائمة السريعة (  45).

## ضبط الوظيفة (Fn)

اختار الأدوار التي يقوم بها الزر **AEL/AFL** ووظيفة الأزرار ووسط قرص التحكم الخلفي (  46).

## إعداد طلب ISO (H)

اختر حساسية ISO المخصصة إلى الموضع **H** في قرص الحساسية.

الخيارات: **51200/25600**

## ضبط قرص ISO (A)

اختر كيف يتم ضبط الحساسية عند تدوير قرص سرعة الغالق/الحساسية إلى **A**.

الخيار	الوصف
<b>AUTO</b>	يتم ضبط الحساسية تلقائيًا وفقًا لسطوع الهدف.
أمر	يتم ضبط الحساسية يدويًا بتدوير قرص التحكم الأمامي.

## حلقة التركيز

اختر الاتجاه الذي ترغب في أن يتم تدوير حلقة التركيز عليه لزيادة مسافة التركيز.  
الخيارات: CW باتجاه عقارب الساعة / CCW عكس عقارب الساعة

## ضبط حلقة التحكم

اضبط الوظائف المسندة إلى حلقة التحكم.  
الخيارات: ضبط افتراضي/توازن البياض/محاكاة فيلم/تحويل التلفاز الرقمي

## وضع القفل AE/AF

عند اختيار تشغيل القفل AE/AF عند ضغطه، سيتم قفل التعريض الضوئي و/أو التركيز البؤري أثناء الضغط على الزر AEL/AFL (80). عند اختيار مفتاح تشغيل/ إيقاف القفل AE/AF، فسيتم قفل التعريض الضوئي و/أو التركيز البؤري أثناء الضغط على الزر AEL/AFL ويظل مقللاً لحين الضغط على الزر مرة أخرى.

## إيقاف تلقائي

اختر المدة الزمنية التي بعدها يتم إغلاق الكاميرا تلقائيًا في حالة عدم إجراء أي عمليات. تطيل الفترات القصيرة من عمر البطارية، إذا تم اختيار **OFF**، فيجب إيقاف تشغيل الكاميرا يدويًا.

الخيارات: 5 د/د 2/د 1/د 30 ثانية/15 ثانية/**OFF**

## إدارة الطاقة

عدّل إعدادات إدارة الطاقة.

الخيار	أداء AF (السرعة)	جودة عرض EVF/LCD	تحمل البطارية
إداء عالي	سريع	عالي جدا	منخفض
قياسي	سريع	عالي	عادي
اقتصادي	عادي	عالي	عالي

عند تحديد اقتصادي، سيقبل معدل الإطار عندما لا يتم تنفيذ أي عمليات. وتشغيل ضوابط الكاميرا يعود معدل الإطار إلى وضعه العادي.

## إعداد حفظ البيانات

## رقم الإطار

الصور الجديدة يتم تخزينها في ملفات صور باستخدام اسم ملف مكون من أربعة أرقام بإضافة رقم واحد لرقم آخر ملف مستخدم. يُعرض رقم الملف أثناء رقم الصورة المشاهدة كما هو موضح على اليسار. يحدد رقم الإطار إما أن تتم إعادة تعيين ترقيم الملفات إلى 0001 عند إدخال بطاقة ذاكرة جديدة أو تهيئة بطاقة الذاكرة الحالية.

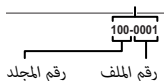

الخيار	الوصف
مستمر	يستمر الترقيم من رقم آخر ملف مستخدم أو أول رقم ملف متاح، أيهما أعلى. اختر هذا الخيار لتقليل عدد الصور ذات أسماء الملفات المكررة.
تجديد	يعاد تعيين الترقيم إلى 0001 بعد التهيئة أو عند إدخال بطاقة ذاكرة جديدة.

❖ إذا وصل عدد الإطارات إلى 9999-9999، ستوقف الكاميرا عن التصوير (158).

❖ تحديد [إعداد المستخدم > إعادة التهيئة (116)] سيؤدي إلى تعيين رقم الإطار على مستمر، لكن لا يؤدي إلى إعادة تهيئة رقم الملف.

❖ قد تختلف أرقام إطارات الصور التي تم التقاطها بكاميرات أخرى.

## حفظ صورة أصلية

اختر ON لحفظ النسخ غير المعالجة للصور الملتقطة باستخدام خاصية [إعداد المستخدم > إزالة احمرار عين (102)].

الخيارات: OFF/ON

## تحرير اسم الملف

قم بتغيير بادئة اسم الملف. تستخدم صور sRGB بادئة مكونة من 4 أحرف (الأحرف الافتراضية "DSCF")، أما صور Adobe RGB فتستخدم بادئة مكونة من 3 أحرف ("DSF") مسبوقة بشرطة سفلية.

## معلومات حقوق النشر

يمكن إضافة معلومات حقوق النسخ، في صيغة وسومات Exif، إلى الصور الجديدة أثناء التقاطها. تنعكس التغييرات التي تطرأ على معلومات حقوق النسخ فقط في الصور التي يتم التقاطها بعد إجراء التغييرات.

الخيار	الوصف
عرض معلومات حقوق النشر	عرض معلومات حقوق النسخ الحالية.
إدخال معلومات المؤلف	أدخل اسم المصور.
إدخال معلومات حقوق النشر	أدخل اسم صاحب حقوق النسخ.
حذف معلومات حقوق النشر	احذف معلومات حقوق النسخ الحالية. ينطبق هذا التغيير فقط على الصور التي تم التقاطها بعد تحديد هذا الخيار. لا تتأثر معلومات حقوق النسخ التي تم تسجيلها مع الصور الموجودة.

## إعداد الاتصال

للحصول على مزيد من المعلومات حول التوصيلات اللاسلكية، قم بزيارة <http://fujifilm-dsc.com/wifi/>

## إعدادات عامة

اضبط الإعدادات للاتصال بشبكات لاسلكية.

الوصف	الخيار
إعدادات لاسلكية	اختر اسمًا (الاسم) لتحديد الكاميرا على الشبكة اللاسلكية (يتم تخصيص اسم مميز للكاميرا بشكل افتراضي) أو حدد إعادة ضبط إعدادات لاسلكية لاستعادة الإعدادات الافتراضية.
تغيير حجم الصورة لهاتف ذكي	اختر ON (الإعداد الافتراضي، ينصح به في أغلب الحالات) لتغيير حجم الصور الكبيرة إلى [8M] من أجل التحميل إلى الهواتف الذكية، و اختر OFF لتحميل الصور بحجمها الأصلي. ينطبق تغيير الحجم فقط على النسخة التي يتم تحميلها إلى الهاتف الذكي؛ ولا تتأثر النسخة الأصلية.
تهيئة حفظ PC تلقائي	اختر حذف PC وجهة مسجل لإزالة الوجهات المحددة، وتفاصيل اتصال سابق لعرض أجهزة الحاسب التي اتصلت بها الكاميرا مؤخرًا.

## ضبط حفظ PC تلقائي

اختر وجهة تحميل. اختر إعداد سهل للاتصال باستخدام WPS، أو إعداد يدوي لتهيئة إعدادات الشبكة يدويًا.

## إعداد موقع جغرافي

اعرض بيانات الموقع التي تم تنزيلها من الهاتف الذكي واختر ما إذا كنت تريد حفظ هذه البيانات مع الصور أم لا.

الوصف	الخيار
موقع جغرافي	اختر ما إذا كنت تريد تضمين بيانات الموقع التي تم تنزيلها من الهاتف الذكي مع الصور أثناء استردادها.
معلومات عن الموقع	اعرض بيانات الموقع التي تم تنزيلها أخيرًا من الهاتف الذكي.

## ضبط توصيل طابعة instax

اضبط إعدادات الاتصال بطابعات FUJIFILM instax SHARE الاختيارية (137).

عند اختبار التبويب **MY** (قائمتي)، سيتم عرض قائمة مخصصة شخصية من الخيارات المستخدمة بشكل متكرر (107).

### تحرير "قائمتي"

**1** في قائمة الإعدادات التبويب **MY** إعداد المستخدم، ظلل إعداد قائمتي واضغط **MENU/OK** لعرض الخيارات التالية (113).



**2** اضغط زر الاختيار لأعلى أو لأسفل لتظليل إضافة العناصر واضغط **MENU/OK**. الخيارات التي يمكن إضافتها إلى "قائمتي" تكون مظلمة باللون الأزرق.

تم الإشارة إلى الخيارات المعروضة حاليًا في "قائمتي" بواسطة علامات الصواب.



**3** ظلل أحد العناصر واضغط **MENU/OK** لإضافته إلى "قائمتي".



**4** اضغط زر **MENU/OK** للرجوع لشاشة التحرير.

**5** كرر الخطوات 3 و 4 حتى تتم إضافة كافة العناصر المطلوبة.

قد تحتوي "قائمتي" على قرابة 16 عنصرًا.

### تحرير "قائمتي"

إعادة ترتيب أو حذف البنود، اختر تصنيف العناصر أو إزالة العناصر في الخطوة 1.

إعدادات المصنع الافتراضية الخاصة بالخيارات في قوائم التصوير والإعداد واردة أدناه. يمكن استعادة هذه الإعدادات باستخدام  إعداد المستخدم < إعادة التهيئة (116).

## قائمة التصوير

الإعداد الافتراضي	القائمة
إعداد جودة الصورة 	
	حجم الصورة
	3:2
	جودة الصورة
	FINE
	تسجيل أولي
	غير مضغوط
	محاكاة فيلم
	PROVIA/قياسي
	تأثير حبيبي
	OFF
	نطاق ديناميكي
	100%
	توازن البياض
	AUTO
	درجة لون بارزة
	0
	درجة لون مظلمة
	0
	لون
	0
	الحدة
	0
	تخفيض الضوضاء
	0
	تعريض ضوئي طويل NR
	ON
	حيز اللون
	sRGB
	اختر ضبط عادي
	خاصة 1

الإعداد الافتراضي	القائمة
إعداد AF/MF 	
	وضع AF
	نقطة واحدة
	عرض نقطة AF
	ON
	عدد نقاط التركيز
	91 نقطة (7×13)
	ضبط AF المسبق
	OFF
	مصباح AF
	ON
	إعداد اكتشاف الوجه/العين
	إيقاف وجه/إيقاف عين
	OFF
	AF+MF
	مساعد MF
	قياسي
	تحقق من تركيز يوري
	OFF
	تشابك AE SPOT ومنطقة تركيز
	ON
	ضبط تركيز تلقاء فور
	AF-S
	أولوية تحرير/تركيز
	• اختيار أولوية AF-S
تحرير	
	• اختيار أولوية AF-C
تحرير	
	تركيز تلقائي مسح لاطار
	OFF



## قائمة الإعداد

الإعداد الافتراضي	القائمة
إعداد المستخدم	
محلي	فرق التوقيت
ON	الصوت والفلش
إعداد الصوت	
••	صوت الصغير الخاص ب AF
••	صوت صغير المؤقت الذاتي
OFF	مستوى صوت تشغيل
••	مستوى صوت الحاجب
صوت 1	صوت حاجب الفتحة
7	مستوى صوت العرض

الإعداد الافتراضي	القائمة
إعداد التصوير	
OFF	مؤقت ذاتي
PROVIA/قياسي	تصوير قوسي لمحاكاة فيلم
Velvia/حيوي	• فيلم 1
ASTIA/ضعيف	• فيلم 2
متعدد	• فيلم 3
غالق ميكانيكي	قياس ضوئي
AUTO3	نوع الغالق
OFF	إعداد ISO تلقائي
OFF	عدسة التحويل
OFF	تحويل التلفاز الرقمي
OFF	مرشح ND
إعداد الفلاش	
OFF	إزالة احمرار عين
قفل بآخر فلاش	وضع قفل TTL
ON	فلاش مدمج
إعداد الفيلم	
1080/59.94P	وضع فيلم
متعدد	وضع AF للفيلم
OFF	عرض معلومات إدخال HDMI
3	ضبط مستوى الميكروفون
MIC	حرر ميكروفون/عن بعد

الإعداد الافتراضي	القائمة
<b>إدارة الطاقة</b>	
د 2	إيقاف تلقائي
قياسي	إدارة الطاقة
<b>إعداد حفظ البيانات</b>	
مستمر	رقم الإطار
OFF	حفظ صورة أصلية
<b>إعداد الاتصال</b>	
ON	إعدادات لاسلكية
إعداد سهل	• تغيير حجم الصورة لهاتف ذكي
	تهيئات حفظ PC تلقائي
ON	إعداد موقع جغرافي
ON	• موقع جغرافي
ON	• معلومات عن الموقع

الإعداد الافتراضي	القائمة
<b>إعداد الشاشة</b>	
AUTO	سطوع EVF
0	لون EVF
0	سطوع LCD
0	لون LCD
OFF	عرض الصورة
ON	دوران شاشة EVF تلقائياً
معاينة التعرض/توازن البياض لوضع يدوي	معاينة التعرض/WB
ON	مؤثر صورة المعاينة
شبكة 9	خطوط إرشادية للتأطير
OFF	عرض التدوير التلقائي
متر	وحدات نطاق التركيز البؤري
انظر صفحة 31.	تهيئة العرض حسب طلب
<b>إعداد الزر/الطلب</b>	
ON	إعداد رفع التركيز
انظر صفحة 43.	تحرير/حفظ قائمة سريعة
انظر صفحة 46.	ضبط الوظيفة (Fn)
25600	إعداد طلب ISO (H)
AUTO	ضبط قرص ISO (A)
CW عكس عقارب الساعة	حلقة التركيز
ضبط افتراضي	ضبط حلقة التحكم
تشغيل القفل AE/AF عند ضغطه	وضع القفل AE/AF

## ناقل الالاسكي (FUJIFILM Camera Remote/FUJIFILM PC AutoSave)



الوصول إلى شبكات لاسلكية والتوصيل بأجهزة الكمبيوتر أو الهواتف الذكية أو الأجهزة اللوحية. للتنزيلات والمزيد من المعلومات، تفضل بزيارة <http://fujifilm-dsc.com/wifi/>

fujifilm Wi-Fi app



## توصيلات لاسلكية: أجهزة الكمبيوتر.

بمجرد تثبيت تطبيق "FUJIFILM PC AutoSave" وتهيئة الكمبيوتر كوجهة للصور المنسوخة من الكاميرا، يمكنك تحميل الصور من الكاميرا باستخدام خيار  قائمة التشغيل < حفظ PC تلقائي (111) > أو بالضغط مع الاستمرار على زر الوظيفة (Fn1) في وضع العرض.

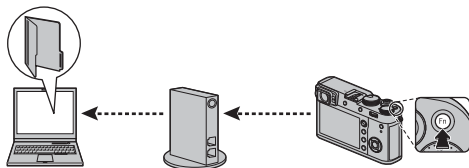

## توصيلات لاسلكية: الهواتف الذكية.

قم بتثبيت تطبيق "FUJIFILM Camera Remote" على هاتفك الذي لتصفح الصور على الكاميرا أو تنزيل الصور المحددة أو التحكم في الكاميرا عن بعد أو نسخ بيانات الموقع إلى الكاميرا. للتوصيل إلى الهاتف الذي، اضبط الكاميرا على وضع العرض واضغط زر الوظيفة (Fn1).

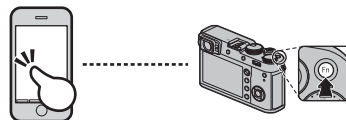

يمكنك أيضا توصيله باستخدام  إعداد التصوير/  قائمة التشغيل < الاتصال الالاسكي (101، 111). >

اقرأ هذا الخيار لمعرفة معلومات حول نسخ الصور إلى جهاز كمبيوتر.

### Windows

استخدام MyFinePix Studio لنسخ الصور إلى الحاسب، حيث يمكن تخزينها، وعرضها، وتنظيمها وطباعتها. يتوفر MyFinePix Studio للتنزيل من الموقع التالي:

<http://fujifilm-dsc.com/mfs/>



عند اكتمال التنزيل، انقر مرتين على الملف الذي تم تنزيله ("MFPS\_Setup.EXE") واتبع التعليمات المعروضة على الشاشة لإكمال التثبيت.

### macOS/Mac OS X

يمكن نسخ الصور إلى الكمبيوتر باستخدام Image Capture (المرفق مع الكمبيوتر) أو برنامج آخر.

### عرض ملفات RAW

لعرض ملفات RAW على الكمبيوتر، استخدم RAW FILE CONVERTER EX 2.0، وهو متاح للتنزيل من:

<http://fujifilm-dsc.com/rfc/>



## توصيل الكاميرا

**1** انتقل إلى بطاقة الذاكرة التي تحتوي على الصور التي ترغب في نسخها إلى الكمبيوتر وأدخل البطاقة إلى الكاميرا.

❗ قد يتسبب انقطاع التيار الكهربائي أثناء النقل في ضياع البيانات أو تلف بطاقة الذاكرة. أدخل بطارية جديدة أو مشحونة تمامًا قبل توصيل الكاميرا.

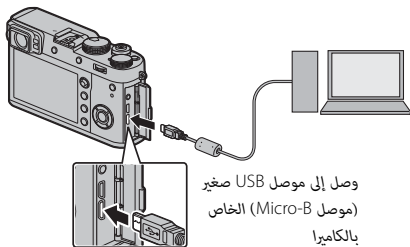

**2** أغلق الكاميرا وقم بتوصيل كبل USB المرفق كما هو موضح، وتأكد من إدخال التوصيلات بالكامل. وصل الكاميرا مباشرة بالحاسب، لا تستخدم مشترك USB أو لوحة مفاتيح.

❗ تستخدم الكاميرا موصل Micro-B USB 2.0.

**3** شغل الكاميرا.



**4** انسخ الصور إلى الكمبيوتر باستخدام برنامج MyFinePix Studio أو التطبيقات القادمة مع نظام التشغيل لديك.

لمزيد من المعلومات حول استخدام البرامج، شغل التطبيق واختر الخيار المناسب من قائمة **Help** (تعليمات).

- ❗ إذا تم إدخال بطاقة ذاكرة تحتوي على عدد ضخم من الصور، فقد يحدث تأخير قبل بدء البرنامج وقد يتعذر عليك استيراد أو حفظ الصور. استخدم قارئ بطاقات ذاكرة لنقل الصور.
- ❗ تأكد من عدم عرض جهاز الحاسب لرسالة تفيد بتقدم عملية النسخ وأن لمبة المؤشر غير مضيئة وذلك قبل إغلاق الكاميرا أو فصل كبل USB (في حالة نسخ عدد كبير جداً من الصور، قد تظل لمبة المؤشر مضيئة بعد اختفاء رسالة النسخ مع شاشة الحاسب). عدم الالتزام بهذا الاحتياط قد يؤدي إلى فقد البيانات أو تلف الكاميرا أو بطاقة الذاكرة.
- ❗ افصل الكاميرا قبل إدخال أو إخراج بطاقات الذاكرة.
- ❗ في بعض الحالات، ربما يكون من غير الممكن الوصول إلى الصور المخزنة على خادم شبكة باستخدام البرامج بنفس طريقة الوصول كما هو في حاسب مستقل.
- ❗ يتحمل المستخدم كافة الرسوم المطبقة من قبل شركة الهاتف أو مزود خدمة الإنترنت عند استخدام الخدمات التي تتطلب الاتصال بالإنترنت.

#### فصل الكاميرا

بعد التأكد من أن لمبة المؤشر غير مضيئة، اغلق الكاميرا وافصل كبل USB.



يمكن استخدام الخيار  قائمة التشغيل < أمر الطباعة (DPOF)  (112) لإنشاء "أمر طباعة" رقمي للطابعات المتوافقة مع DPOF.



DPOF (صيغة أمر طباعة رقمي) عبارة عن نظام قياسي يتيح طباعة الصور من "أوامر الطباعة" المخزنة على بطاقة ذاكرة. تحتوي المعلومات في أمر الطباعة على الصور التي سيتم طباعتها وعدد النسخ لكل صورة.

DPOF 

## ■ مع تاريخ / بدون تاريخ

لتعديل أمر الطباعة DPOF، حدد  قائمة التشغيل < أمر الطباعة (DPOF)  (108) واضغط على زر الاختيار لأعلى أو لأسفل لتظليل مع تاريخ أو  أو بدون تاريخ.

مع تاريخ : طباعة تاريخ التسجيل على الصور.

بدون تاريخ: طباعة الصور بدون تاريخ.

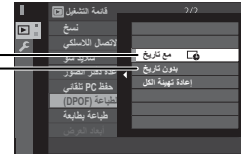

اضغط زر **MENU/OK** واتبع الخطوات الموضحة بالأسفل.

**1** اضغط زر الاختيار لليساار أو لليمين لعرض صورة ترغب في إدراجها أو إزالتها من أمر الطباعة.

**2** اضغط زر الاختيار لأعلى أو لأسفل لاختيار عدد النسخ (حتى 99). لإزالة صورة من أمر الطباعة، اضغط زر الاختيار حتي يصبح عدد النسخ 0.



**3** كرر الخطوات 1-2 لإكمال أمر الطباعة. اضغط زر **MENU/OK** لحفظ أمر الطباعة عند اكتمال الإعدادات، أو **DISP/BACK** للخروج دون تغيير أمر الطباعة.

**4** يتم عرض العدد الكلي للصور المطبوعة في الشاشة. اضغط زر **MENU/OK** للخروج.

تتم الإشارة إلى الصور في أمر الطباعة الحالي بأيقونة  أثناء العرض.

### ■ إعادة تهيئة الكل

لإلغاء أمر الطباعة الحالي، اختر **إعادة تهيئة الكل** من قائمة  قائمة التشغيل > أمر الطباعة (DPOF) (108). سوف يظهر الحوار التأكيدي الموضح على اليسار، اضغط زر **MENU/OK** لإزالة كافة الصور من الأمر.

◆ أوامر الطباعة يمكن أن تحتوي حتى 999 صورة كحد أقصى.

◆ إذا تم إدخال بطاقة ذاكرة تحوي أمر طباعة تم إنشائه بواسطة كاميرا أخرى، سوف يتم عرض الرسالة الموضحة على اليسار. اضغط على **MENU/OK** بلغي أمر الطباعة، يجب تكوين أمر طباعة جديد كما هو مذكور بالأعلى. أوامر الطباعة يمكن أن





اطبع الصور من الكاميرا الرقمية إلى طابعات instax SHARE.

**إنشاء اتصال.**

حدد إعداد الاتصال > ضبط توصيل طابعة instax (126) وأدخل اسم الطابعة instax SHARE (SSID) وكلمة المرور.

اسم الطابعة (SSID) وكلمة المرور

يمكنك العثور على اسم الطابعة (SSID) أسفل الطابعة؛ كما أن كلمة المرور الافتراضية هي "1111". إذا كنت قد اخترت كلمة مرور مختلفة بالفعل للطابعة من هاتف ذكي، أدخل كلمة المرور هذه بدلاً من تلك.

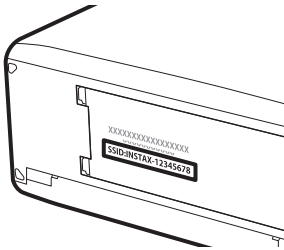

## طباعة الصور.

## 1 شغل الطابعة.

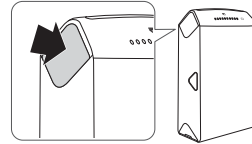

2 حدد قائمة التشغيل < طباعة بطابعة instax (108). سوف تتصل الكاميرا بالطابعة.



لطباعة إطار من بين سلسلة لقطات، اعرض هذا الإطار أولاً قبل تحديد طباعة. بطابعة instax.

3 استخدم زر الاختيار لعرض الصورة التي تريد طباعتها، ثم اضغط على زر MENU/OK.



لا يمكن طباعة الصور التي تم التقاطها بكاميرات أخرى.  
المنطقة المطبوعة أصغر من المنطقة المرئية في شاشة LCD.

4 سيتم إرسال الصور إلى الطابعة وتبدأ عملية الطباعة.



إظهار الصور أمام مجموعة، قم بتوصيل الكاميرا بجهاز التلفزيون باستخدام كابل HDMI (متوفر بشكل منفصل من مصادر بيع خارجية، الرجاء الانتباه إلى أنه يمكن استخدام جهاز التلفزيون فقط للمشاهدة وليس للتصوير).

**1** اغلق الكاميرا.

**2** وصل الكبل كما هو موضح أدناه، وتأكد من إدخال التوصيلات بالكامل في الاتجاه الصحيح.

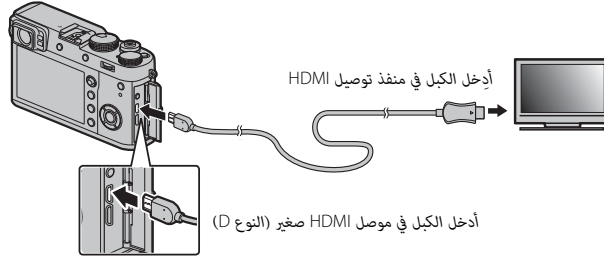

① استخدام كابل HDMI لا يزيد طوله عن 1.5 مترًا مع موصل من النوع D (موصل HDMI صغير) للاتصال بالكاميرا.

❖ تأكد من أن الموصلات مدخلة بشكل كامل.

**3** اضبط التلفزيون على قناة مدخل HDMI. راجع الدليل المرفق مع التلفزيون لمزيد من التفاصيل.

**4** شغل الكاميرا واضغط على الزر . تُغلق شاشة الكاميرا ويتم عرض الصور والأفلام على التلفزيون. لاحظ أن مفاتيح التحكم في الصوت الخاصة بالكاميرا لا تؤثر على الأصوات التي يتم تشغيلها على التلفزيون، تحكم في الصوت من خلال جهاز التلفزيون.

❖ لا يمكن استخدام كبل USB أثناء توصيل كبل HDMI.

❖ بعض أجهزة التلفزيون قد تعرض لفترة وجيزة شاشة سوداء عند بدء تشغيل الفيلم.

## إكسسوارات اختيارية

تدعم الكاميرا مجموعة كبيرة من إكسسوارات FUJIFILM ومن مصنعين آخرين.

## إكسسوارات من FUJIFILM

توفر FUJIFILM الإكسسوارات الاختيارية التالية. للحصول على أحدث المعلومات حول الإكسسوارات الاختيارية المتاحة في منطقتك، راجع وكيل FUJIFILM المحلي أو قم بزيارة الرابط التالي [http://www.fujifilm.com/products/digital\\_cameras/index.html](http://www.fujifilm.com/products/digital_cameras/index.html).

## بطاريات Li-ion (ليثيوم أيون) قابلة للشحن

**NP-W126S**: يمكن عند الحاجة شراء بطاريات ذات سعة عالية إضافية طراز NP-W126S قابلة لإعادة للشحن حسب الحاجة.



## شواحن البطارية

**BC-W126**: يمكن شراء أجهزة شحن بطارية بديلة عند الحاجة. عند +20 درجة مئوية، يقوم جهاز BC-W126 بشحن NP-W126S في حوالي 150 دقيقة.



## محولات التيار الكهربائي

**AC-9V** (يتطلب توصيلة التيار المستمر CP-W126): استخدم هذه الملحقات للتصوير والعرض المطول أو عند نسخ الصور إلى الكمبيوتر.

## توصيلات التيار الكهربائي

**CP-W126**: توصل محول التيار الكهربائي AC-9V بالكاميرا.

## وحدات فلاش مزودة بقاعدة تثبيت



**EF-X500**: وحدة الفلاش ذات قاعدة التثبيت هذه لديها رقم دليلي 50 (ISO 100، متر) وتدعم (مزامنة FP عالية السرعة)، مما يتيح استخدامها عند سرعات الغالق التي تتجاوز سرعة مزامنة الفلاش. يتم تزويدها بالطاقة بواسطة أربع بطاريات قياس AA أو مجموعة بطارية اختيارية طراز EF-BP1، وتدعم التحكم بالفلاش اليدوي والتحكم بالفلاش TTL والزوم الكهربائي في نطاق 24-105 مم (ما يساوي بصيغة 35 مم) ومزودة بميزة التحكم بالفلاش اللاسلكي البصري من FUJIFILM، مما يتيح استخدامها كوحدة فلاش رئيسي أو عن بعد للتصوير الفوتوغرافي بفلاش عن بعد اللاسلكي. يمكن تدوير رأس الفلاش بمقدار 90° لأعلى، أو 10° لأسفل أو 135° لليسار، أو 180° لليمين للحصول على الإضاءة المرتردة.



**EF-42**: وحدة الفلاش المثبتة هذه (يتم تزويدها بالطاقة بواسطة أربع بطاريات بحجم AA) لديها رقم دليلي 42 (ISO 100، م) وتدعم التحكم في الفلاش TTL، والزوم الكهربائي في نطاق 24-105 مم (ما يساوي بصيغة 35 مم). يمكن تدوير رأس الفلاش بمقدار 90 درجة لأعلى، أو 180 درجة لليسار، أو 120 درجة لليمين للحصول على الإضاءة المرتردة.



**EF-X20**: وحدة الفلاش المثبتة هذه لديها رقم دليلي 20 (ISO 100، م).



**EF-20**: وحدة الفلاش المثبتة هذه (يتم تزويدها بالطاقة بواسطة بطاريتين بحجم AA) لديها رقم دليلي 20 (ISO 100، م) وتدعم التحكم في الفلاش TTL. من الممكن تدوير رأس الفلاش إلى فوق بمقدار 90 درجة للحصول على الإضاءة المرتردة.

## أجهزة تحكم عن بعد



**RR-90**: يُستخدم لتقليل اهتزاز الكاميرات والإبقاء على الحجاب مفتوحاً أثناء التعريض الضوئي.

## ميكروفونات ستريو



**MIC-5T1**: ميكروفون خارجي لتسجيل الأفلام.

## المناديق الجلدية

**LC-X100F**: تأتي هذه الحقيبة الجلدية مع حزام كنف مصنوع من نفس المادة. يمكن التقاط الصور مع إدخال البطاريات وبطاقات الذاكرة أو إزالتها مع بقاء الكاميرا في حقيبتها.

## حزام المقبض

**GB-001**: يحسن هذا الملحق من إمساك بالكاميرا، ويتيح لك حملها بيد واحدة.

## عدسات التحويل

**TCL-X100II**: تزيد من الطول البؤري لعدسة الكاميرا.

**WCL-X100II**: تقلل من الطول البؤري لعدسة الكاميرا وتزيد من زاوية الصورة.

## حلقات المهابن

**AR-X100**: تُستخدم حلقة المهابن المصنوعة من الألمونيوم عند تثبيت واقية العدسة طراز LH-X100، أو مرشحات 49mm المتوفرة من مصادر بيع خارجية.

## واقبات العدسة

**LH-X100**: تستخدم واقية العدسة المصنوعة من الألمونيوم هذه مع حلقة المهابن طراز AR-X100 مصنوعة من نفس المادة. تعد حلقة المهابن ضرورية عند تثبيت الواقية.

## مرشحات حماية

**PRF-495**: مرشح يُستخدم لحماية عدسات الكاميرات من طراز سلسلة X100 (يتطلب حلقة مهابن طراز AR-X100).

## طابعات instax SHARE

**SP-2/SP-1**: اتصل عن طريق شبكة LAN اللاسلكية لطباعة الصور على فيلم instax.

## توصيل الكاميرا بأجهزة أخرى.

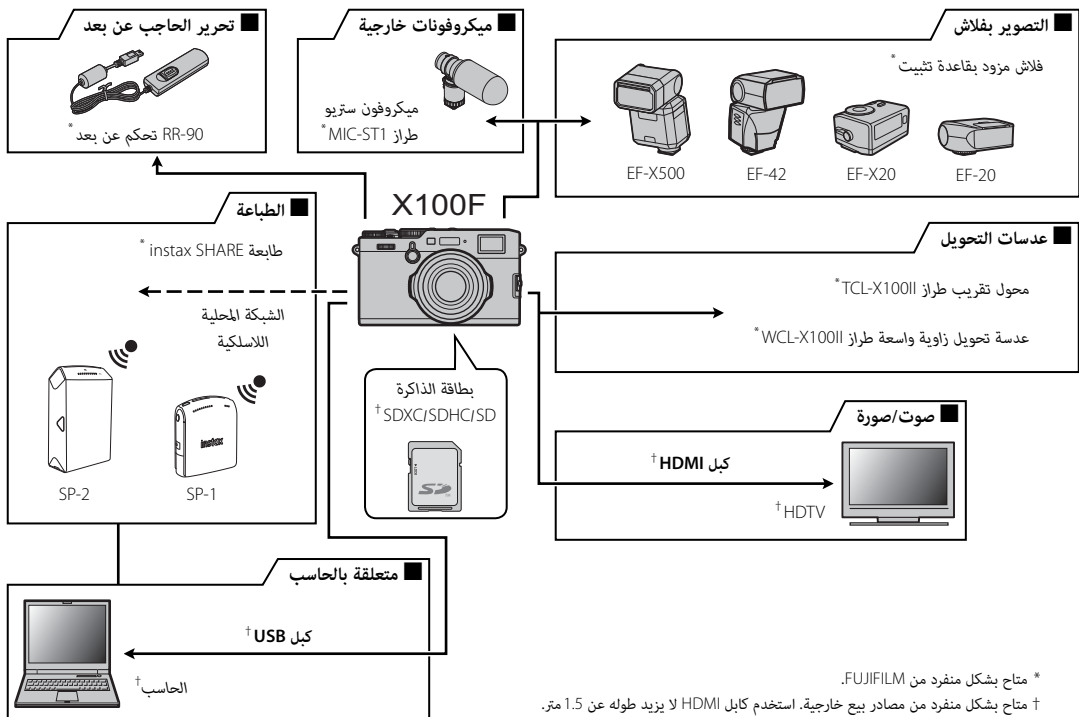

\* متاح بشكل منفرد من FUJIFILM.

† متاح بشكل منفرد من مصادر بيع خارجية. استخدم كابل HDMI لا يزيد طوله عن 1.5 متر.

**استخدام وحدات فلاش المثبتة على قاعدة تثبيت**

تكون وحدات فلاش خارجي أقوى كثيراً من الوحدات الداخلية. قد يعمل بعضها كوحدات فلاش رئيسي للتحكم في وحدات فلاش عن بعد عبر التحكم بالفلاش اللاسلكي البصري.

❶ قد لا يتوفر اختبار انطلاق الفلاش في بعض الأحيان، على سبيل المثال عندما يتم عرض قائمة إعداد الكاميرا.

وصل وحدة الفلاش وحدد **إعداد الفلاش** < **ضبط خاصية الفلاش** في قائمة تصوير الكاميرا لعرض خيارات الفلاش. تختلف الخيارات المتاحة باختلاف حالة الوحدة المتصلة.



❷ لمنع انطلاق الفلاش المدمج عند تثبيت وحدة الفلاش على قاعدة تثبيت، اختر **OFF** لـ **إعداد الفلاش** < **فلاش مدمج**.

الوصف	القائمة
يظهر عندما يتم تركيب وحدة فلاش اختياري على قاعدة التثبيت وتشغيلها (145).	فلاش تركيب القاعدة
يظهر إذا تم توصيل وتشغيل وحدة فلاش اختيارية تعمل كفلاش رئيسي للتحكم عن بعد بالفلاش اللاسلكي البصري من FUJIFILM (146).	رئيسي (بصري)

❸ سيتم عرض **محطة المزامنة** إذا تم اختيار **OFF** لـ **إعداد الفلاش** < **فلاش مدمج** ولم يتم توصيل أي وحدة فلاش مدعومة على قاعدة تثبيت.

❹ يمكن استخدام وحدات الفلاش التي تدعم وضع اللقطات المتتابعة للتصوير الفوتوغرافي المتتابع.



## فلاش تركيب القاعدة

تتوافر الخيارات التالية مع وحدة الفلاش الاختيارية المثبتة على قاعدة تثبيت.



### 1 وضع تحكم بالفلاش: وضع تحكم بالفلاش المحدد مع وحدة الفلاش. يمكن تعديل ذلك

في بعض الحالات من الكاميرا؛ تختلف الخيارات المتاحة باختلاف الفلاش.

• **TTL**: وضع TTL. اضبط تعويض الفلاش (2).

• **M**: ينطلق الفلاش عند الخرج المحدد بغض النظر عن درجة سطوع الهدف أو إعدادات الكاميرا. يمكن تعديل الخرج في بعض الحالات من الكاميرا (2).

• **MULTI**: فلاش مكرر. سوف تنطلق وحدات الفلاش المتوافقة المثبتة على قاعدة عدة مرات مع كل صورة.

• **OFF**: لا ينطلق الفلاش. يمكن إيقاف تشغيل بعض وحدات الفلاش من الكاميرا.

### 2 تعويض خرج الفلاش: تختلف الخيارات المتاحة باختلاف وضع التحكم بالفلاش.

• **TTL**: لضبط تعويض فلاش (قد لا يتم تطبيق القيمة الكاملة إذا تم تجاوز حدود نظام تحكم بالفلاش). في حالة الوحدات EF-42 و EF-20 و EF-X20، يتم إضافة القيمة المحددة إلى القيمة المحددة بواسطة وحدة الفلاش.

• **MULTI/M**: لضبط خرج الفلاش (الوحدات المتوافقة فقط). اختر من القيم المعبر عنها بكسور من القدرة الكاملة، من  $\frac{1}{4}$  (الوضع **M**) أو  $\frac{1}{4}$  (**MULTI**) إلى  $\frac{1}{512}$  بزيادات تساوي  $\frac{1}{3}EV$ . قد لا يتم تحقيق النتائج المنشودة عند قيم منخفضة إذا تجاوزت حدود نظام التحكم بالفلاش؛ التقط صورة تجريبية وتحقق من النتائج.

### 3 وضع الفلاش (TTL): اختر وضع فلاش TTL للتحكم بالفلاش TTL. تختلف الخيارات

المتاحة باختلاف وضع التصوير (**P** أو **S** أو **A** أو **M**) المحدد.

• **TTL AUTO** (فلاش تلقائي): ينطلق الفلاش فقط عند الحاجة؛ يتم ضبط مستوى الفلاش وفقاً لدرجة سطوع الهدف. يشير الرمز **A** الذي يظهر عند الضغط على زر الغالق جزئياً إلى أن الفلاش سينطلق عند التقاط الصورة.

• **TTL** (قياسي): ينطلق الفلاش مع كل لقطة إن أمكن؛ يتم ضبط مستوى الفلاش وفقاً لدرجة سطوع الهدف. لن ينطلق الفلاش في حالة عدم شحنه بالكامل عند

تحرير الغالق.

• **TTL SLOW** (مزامنة بطيئة): دمج الفلاش مع سرعات غالق بطيئة عند التقاط صور شخصية مقابل ستارة خلفية لمشهد ليلي. لن ينطلق الفلاش في حالة عدم شحنه

بالكامل عند تحرير الغالق.

### 4 مزامنة: تحكم بتوقيت الفلاش.

• **FRONT** (أول ستارة): ينطلق الفلاش على الفور بعدما يفتح الغالق (الخيار الأفضل بوجه عام).

• **REAR** (ثاني ستارة): ينطلق الفلاش على الفور قبل إغلاق الغالق.

### 5 زوم: زاوية الإضاءة (تغطية الفلاش) للوحدات التي تدعم زوم الفلاش. تسمح بعض

الوحدات بإجراء التعديل من الكاميرا. اختر **AUTO** لمطابقة التغطية تلقائياً مع الطول البؤري عند استخدام عدسات تحويل اختيارية.

## رئيسي (بصري)

الخيارات المبينة على اليسار ستظهر إذا كانت الوحدة تعمل حالياً كفلاش رئيسي للتحكم عن بعد بالفلاش اللاسلكي البصري من FUJIFILM.

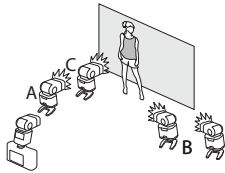

يمكن توزيع وحدات فلاش الرئيسية وعن بعد على ثلاث مجموعات (A و B و C) ويمكن ضبط وضع الفلاش ومستوى الفلاش بشكل منفصل لكل مجموعة. تتوفر أربع قنوات للاتصال بين الوحدات. يمكن استخدام قنوات منفصلة لأنظمة فلاش مختلفة أو لمنع التداخل بين عدة أنظمة مختلفة تعمل بالقرب من بعضها البعض.

- 6 الإضاءة: إذا كانت الوحدة تدعم هذه الميزة، اختر مما يلي.
- (أولوية طاقة الفلاش): اكتسب نطاقاً بتقليل التغطية قليلاً.
  - (قياسي): توفيق التغطية مع زاوية الصورة.
  - (أولوية تغطية متساوية): قم بزيادة التغطية قليلاً للحصول على إضاءة أكثر تجانساً.

- 7 مصباح LED: اختيار كيفية عمل مصباح LED المدمج أثناء التصوير الفوتوغرافي لصور ثابتة (الوحدات المتوافقة فقط). كانعكاس الضوء في العين (انعكاس الضوء في العين)، كمصباح مساعدة التركيز البؤري التلقائي (AF/مساعد AF)، أو كضوء صياد ومصباح مساعدة التركيز البؤري التلقائي كليهما (AF/مساعد AF + انعكاس الضوء). اختر OFF لتعطيل مصباح LED أثناء التصوير الفوتوغرافي.

- 7 عدد ومضات الفلاش: اختر عدد المرات التي يضيئها الفلاش في كل مرة يتم فيها تحرير الغالق في وضع MULTI\*.

- 8 التردد: حدد التردد الذي عنده ينطلق الفلاش في وضع MULTI\*.

\* قد لا يتم تطبيق القيمة الكاملة إذا تم تجاوز حدود نظام تحكم بالفلاش.

- ⑦ **وضع الفلاش (TTL):** اختر وضع فلاش TTL للتحكم بالفلاش TTL. تختلف الخيارات المتاحة باختلاف وضع التصوير (P أو S أو A أو M) المحدد.
- **TTL AUTO** (فلاش تلقائي): ينطلق الفلاش فقط عند الحاجة؛ يتم ضبط مستوى الفلاش وفقاً لدرجة سطوع الهدف. يشير الرمز  الذي يظهر عند الضغط على زر الغالق جزئياً إلى أن الفلاش سينطلق عند التقاط الصورة.
  - **TTL** (قياسي): ينطلق الفلاش مع كل لقطة إن أمكن؛ يتم ضبط مستوى الفلاش وفقاً لدرجة سطوع الهدف. لن ينطلق الفلاش في حالة عدم شحنه بالكامل عند تحرير الغالق.
  - **TTL SLOW** (مزامنة بطيئة): دمج الفلاش مع سرعات غالق بطيئة عند التقاط صور شخصية مقابل ستارة خلفية لمشهد ليلي. لن ينطلق الفلاش في حالة عدم شحنه بالكامل عند تحرير الغالق.
- ⑧ **مزامنة:** تحكم بتوقيت الفلاش.
- **FRONT** (أول ستارة): ينطلق الفلاش على الفور بعدما يفتح الغالق (الخيار الأفضل بوجه عام).
  - **REAR** (ثاني ستارة): ينطلق الفلاش على الفور قبل إغلاق الغالق.
- ⑨ **زوم:** زاوية الإضاءة (تغطية الفلاش) للوحدات التي تدعم زوم الفلاش. تسمح بعض الوحدات بإجراء التعديل من الكاميرا. اختر **AUTO** لمطابقة التغطية تلقائياً مع الطول البؤري عند استخدام عدسات تحويل اختيارية.

- ① **وضع تحكم بالفلاش (المجموعة A)/② (وضع تحكم بالفلاش (المجموعة B))**
- ③ **وضع تحكم بالفلاش (المجموعة C):** حدد أوضاع تحكم بالفلاش للمجموعات A و B و C. يتوافر **TTL%** للمجموعتين A و B فقط.
- **TTL:** الوحدات في هذه المجموعة تنطلق في وضع TTL. يمكن ضبط تعويض الفلاش بشكل منفصل لكل مجموعة.
  - **TTL%:** إذا تم اختيار **TTL%** لأي من المجموعتين A أو B، يمكنك تحديد الخرج للمجموعة المختارة كنسبة مئوية من المجموعة الأخرى، وضبط تعويض الفلاش الكلي للكاميرتين.
  - **M:** في وضع **M**، تنطلق الوحدات في هذه المجموعة عند الخرج المحدد (يعبر عنه كجزء من القدرة الكاملة) بغض النظر عن درجة سطوع الهدف أو إعدادات الكاميرا.
  - **MULTI:** اختيار **MULTI** لأي مجموعة يضبط كل الوحدات في جميع المجموعات على وضع فلاش متكرر. تنطلق جميع الوحدات عدة مرات مع كل صورة يتم التقاطها.
  - **OFF:** عند اختيار **OFF**، لن تنطلق الوحدات في المجموعة.
- ④ **تعويض/خرج الفلاش (المجموعة A)/⑤ (تعويض/خرج الفلاش (المجموعة B))**
- ⑥ **تعويض/خرج الفلاش (المجموعة C):** لضبط مستوى الفلاش لمجموعة محددة وفقاً للخيار المحدد لوضع تحكم بالفلاش. لاحظ أنه قد لا يتم تطبيق القيمة الكاملة إذا تم تجاوز حدود نظام تحكم بالفلاش.
- **TTL:** لضبط تعويض الفلاش.
  - **MULTI/M:** لضبط خرج الفلاش.
  - **TTL%:** اختر التوازن بين المجموعتين A و B واضبط تعويض الفلاش الكلي.

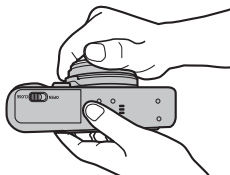
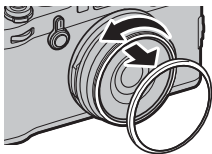
**تركيب حلقات المهابئ.****1 فك الحلقة الأمامية.**

❖ إذا كنت تصادف مشكلات عند فك الحلقة الأمامية، فامسك بالحلقة تماماً وقم بتدويرها كما هو موضح بالشكل.

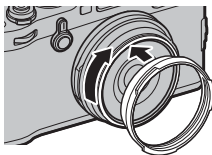
**2 ثبت حلقة المهابئ كما هو موضح**

بالشكل، بحيث يكون البروز مواجهاً للخارج.

- ❶ احتفظ بالحلقة الأمامية وغطاء العدسة في مكان آمن في حال عدم الاستخدام.
- ❷ ركب حلقة المهابئ AR-X100 قبل تركيب واقية العدسة LH-100، أو مرشح حماية PRF-495 أو المرشحات الخارجية.

- ❶ **الإضاءة:** إذا كانت الوحدة تدعم هذه الميزة، اختر مما يلي.
  - **(أولوية طاقة الفلاش):** اكتسب نطاقاً بتقليل التغطية قليلاً.
  - **(قياسي):** توفيق التغطية مع زاوية الصورة.
  - **(أولوية تغطية متساوية):** قم بزيادة التغطية قليلاً للحصول على إضاءة أكثر تجانساً.

- ❶ **رئيسي:** قم بتعيين الفلاش الرئيسي إلى المجموعة A (الدرجة A) أو B (الدرجة B) أو C (الدرجة C). عند اختيار **OFF**، سيتم إبقاء مخرجات الفلاش الرئيسي عند مستوى لا يؤثر على الصورة النهائية. متاح فقط إذا تم تركيب الوحدة على قاعدة التثبيت بالكاميرا كفلاش رئيسي للتحكم عن بعد بالفلاش اللاسلكي البصري FUJIFILM في وضع **TTL** أو **TTL% A** و **M**.

- ❶ **عدد ومضات الفلاش:** اختر عدد المرات التي يضيئها الفلاش في كل مرة يتم فيها تحرير الغالق في وضع **MULTI**.

- ❶ **القناة:** اختر القناة المستخدمة بواسطة الفلاش الرئيسي للاتصال بوحدات الفلاش عن بعد. يمكن استخدام قنوات منفصلة لأنظمة فلاش مختلفة أو لمنع التداخل بين عدة أنظمة مختلفة تعمل بالقرب من بعضها البعض.

- ❶ **التردد:** حدد التردد الذي عنده ينطلق الفلاش في وضع **MULTI**.

## استخدام عدسات تحويل.

■ تثبيت عدسة تحويل  
1 أزل الحلقة الأمامية.

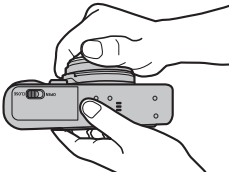
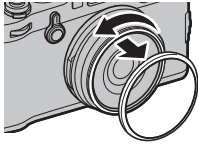

❖ إذا واجهتك مشكلة أثناء إزالة الحلقة الأمامية، أحكم القبض على الحلقة ثم قم بلفها كما هو موضح.

2 إرفاق عدسة التحويل.

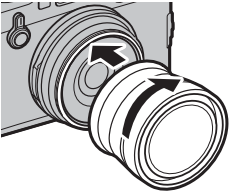

❗ احتفظ الحلقة الأمامية وغطاء العدسة في مكان آمن في حالة عدم استخدامهما.

## تركيب وإقيات العدسة

ركب حلقة المهائئ قبل تركيب واقية العدسة.

❖ قم بمحاذاة المسافات البادئة ثم قم باللف كما هو موضح.

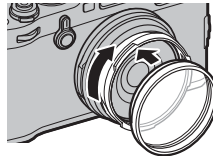
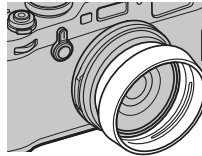
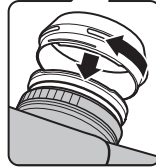
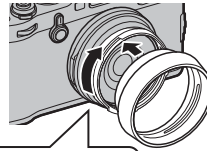

## تركيب مرشحات الحماية

ركب حلقة المهائئ قبل تركيب المرشح.

## ■ استخدام عدسة تحويل

عند استخدام عدسة تحويل طراز WCL-X100 أو TCL-X100، حدد الخيار المناسب لـ  إعداد التصوير < عدسة التحويل في قائمة التصوير: واسع للعدسة WCL-X100 أو عن بعد للعدسة TCL-X100. تختار الكاميرا الخيار المناسب تلقائيًا عند استخدام العدسة WCL-X100II أو TCL-X100II.

يتم عرض رمز (W) أو (T) عندما يتم تثبيت عدسة تحويل.

- ◆ حيث إن معين المنظر البصري لا يغطي مجال العرض بالكامل الخاص بعدسات تحويل واسعة، فسيتم استبدال الإطار الساطع بأقواس تبين نسبة مجال العرض بالتقريب عند تثبيت عدسات تحويل واسعة. للتأطير الدقيق، قم بإنشاء الصور باستخدام منظار الرؤية الإلكتروني أو شاشة LCD.

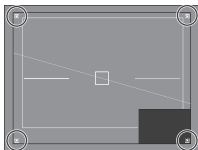

- ◆ قد يفشل الفلاش المضمن في نشر الضوء على الهدف بأكمله. لذا نوصي باستخدام فلاش اختياري خارجي مخصص للاستخدام مع هذه الكاميرا.
- ◆ تأكد من اختيار OFF لعدسة التحويل عندما لا يتم تثبيت أي عدسة تحويل.

للتأكد من استمرار الاستمتاع بالمنتج، اتبع الاحتياطات التالية.

#### التخزين والاستخدام

- إذا كانت الكاميرا لن تستخدم لفترة طويلة، انزع البطارية وبطاقة الذاكرة. لا تخزن أو تستخدم الكاميرا في المناطق:
- المعرضة للأمطار أو البخار أو الدخان
  - شديدة الرطوبة أو المليئة بالأتربة
  - المعرضة لضوء الشمس المباشر أو درجات الحرارة شديدة الارتفاع، كسيارة مغلقة في يوم مشمس
  - شديدة البرودة
  - المعرضة للاهتزاز الشديد
  - المعرضة لمجال مغناطيسي قوي، كالمناطق القريبة من هوائيات البث الإذاعي أو أسلاك الضغط العالي أو أجهزة بث موجات الرادار أو المحركات أو المحولات أو الأجسام الممغنطة
  - المتصلة مع المواد الكيميائية سريعة التبخر مثل المبيدات الحشرية القريبة من المنتجات المطاطية أو الفينيل

#### الماء والرمل

التعرض للماء أو الرمل قد يدمر الكاميرا ودوائرها الكهربائية وآلية عملها. عند استخدام الكاميرا على الشاطئ أو بجانب البحر، تجنب تعريضها للماء أو الرمل. لا تضع الكاميرا على الأسطح المبتلة.

#### تكتف بخار الماء

الارتفاع المفاجئ في درجة الحرارة، مثل ما يحدث عند الدخول إلى مباني بها أجهزة تدفئة في يوم بارد، قد يسبب تكتف بخار الماء داخل الكاميرا. في حالة حدوث هذا، أطفئ الكاميرا وانتظر مدة ساعة قبل تشغيلها مرة أخرى. في حالة تكتف بخار الماء على بطاقة الذاكرة، انزع البطاقة وانتظر حتى يتبدد البخار المتكتف.

#### السفر

حمل الكاميرا في حقيبة اليد الخاصة بك. قد تتعرض حقائب السفر إلى صدمات عنيفة قد تلف الكاميرا.

## المشكلات والحلول

## الكهرباء والبطارية

المشكلة	الحل
الكاميرا لا تعمل.	<ul style="list-style-type: none"> <li>• البطارية مستنفدة: اشحن البطارية (18)، أو أدخل بطارية احتياطية كاملة الشحن (20).</li> <li>• البطارية مدخلة بطريقة غير صحيحة: أعد الإدخال في الاتجاه الصحيح (20).</li> <li>• غطاء تجويف البطارية غير مغلق: أغلق غطاء تجويف البطارية (20).</li> </ul>
الشاشة لا تعمل.	<ul style="list-style-type: none"> <li>• قد لا تعمل الشاشة إذا كانت الكاميرا لا تعمل ثم تعود إلى العامل بسرعة شديدة. اضغط على زر الحاجب ضغطة جزئية لتنشيط الشاشة.</li> <li>• البطارية باردة: دفئ البطارية بوضعها في جيبك أو في مكان دافئ وأعد إدخالها في الكاميرا على الفور قبل التقاط الصورة.</li> <li>• توجد أتربة على أطراف البطارية: نظف الأطراف بقطعة قماش ناعمة وجافة.</li> <li>• يتم اختبار ON مع إعداد AF/MF &lt; ضبط AF المسبق: قم بإيقاف ضبط AF المسبق (94).</li> <li>• تم شحن البطارية مرات عديدة: انتهى عمر البطارية الافتراضي. قم بشراء بطارية جديدة.</li> </ul>
تنفذ البطارية بسرعة.	<ul style="list-style-type: none"> <li>• البطارية مستنفدة: اشحن البطارية (18)، أو أدخل بطارية احتياطية كاملة الشحن (20).</li> <li>• أعد إدخال البطارية في الاتجاه الصحيح وتأكد من توصيل الشاحن (18).</li> </ul>
أغلقت الكاميرا بشكل مفاجئ.	<ul style="list-style-type: none"> <li>• اشحن البطارية في درجة حرارة الغرفة (iv).</li> <li>• توجد أتربة على أطراف البطارية: نظف الأطراف بقطعة قماش ناعمة وجافة.</li> <li>• تم شحن البطارية مرات عديدة: انتهى عمر البطارية الافتراضي. اشترى بطارية جديدة. إذا استمرت مشكلة عدم شحن البطارية، اتصل ببيانات FUJIFILM الخاص بك.</li> </ul>
عملية الشحن لم تبدأ.	
تسير عملية الشحن ببطء.	
مصباح الشحن يومض، ولكن البطارية لا تشحن.	

## القوائم والشاشات

المشكلة	الحل
العروض لا تعرض باللغة العربية.	اختر عربي بالنسبة للخيار 2 إعداد المستخدم < 言語/LANG (26، 115).



المشكلة	الحل
لا يتم التقاط الصور عند الضغط على حاجب الكاميرا.	<ul style="list-style-type: none"> <li>بطاقة الذاكرة ممتلئة: أدخل بطاقة ذاكرة جديدة، أو امسح صور (📷 20، 📷 39).</li> <li>بطاقة الذاكرة غير مهيأة: قم بتهيئة بطاقة الذاكرة (📷 114).</li> <li>توجد أترية على أطراف توصيل بطاقة الذاكرة: نظف أطراف التوصيل بقطعة قماش ناعمة وجافة.</li> <li>بطاقة الذاكرة تالفة: أدخل بطاقة ذاكرة جديدة (📷 20).</li> <li>البطارية مستنفدة: اشحن البطارية (📷 18)، أو أدخل بطارية احتياطية كاملة الشحن (📷 20).</li> <li>تم إغلاق الكاميرا تلقائياً: شغل الكاميرا (📷 24).</li> </ul>
يظهر التشويش "البقع" على الشاشة، أو معين المنظر عند الضغط على زر الحاجب ضغطة جزئية.	<p>تتم زيادة الاكتساب للمساعدة في التركيب عندما يكون الهدف المراد تصويره ذو إضاءة ضعيفة، والفتحة متوقفة لأسفل، مما يؤدي إلى تشوش لافت للنظر عندما تتم معاينة الصور على شاشة العرض. لا تتأثر الصور التي يتم التقاطها بواسطة الكاميرا.</p>
لا تنفذ الكاميرا عملية التركيز.	<p>الهدف غير مناسب للتركيز التلقائي: استخدم قفل التركيز (📷 80)، أو التركيز البؤري اليدوي (📷 68).</p>
التعقب الذي للوجه غير متاح.	<p>التعقب الذي للوجه غير متاح في وضع التصوير الحالي: اختر وضع تصوير آخر (📷 168).</p>
لم يتم رصد أي وجه.	<ul style="list-style-type: none"> <li>وجه الشخص غامض بسبب نظارة شمسية، قبعة، شعر طويل أو نتيجة لسبب آخر: تخلص من العوائق.</li> <li>يشغل وجه الشخص حيز صغير من الصورة: غير تكوين الصور بحيث يشغل الوجه حيز أكبر من الصورة (📷 95).</li> <li>رأس الشخص مائلة أو في وضع أفقي: اطلب من الشخص إقامة رأسه.</li> <li>الكاميرا مائلة: حافظ على استواء مستوى الكاميرا.</li> <li>وجه الهدف غير مضاء بصورة كافية: التقط الصورة في ضوء ساطع.</li> </ul>
يتم اختيار هدف خاطئ.	<p>الهدف المختار أقرب من الهدف الرئيسي تجاه مركز الإطار. أعد تكوين الصورة أو أغلق خاصية تعقب الوجه، واضبط الصورة داخل الإطار باستخدام قفل التركيز (📷 80).</p>

المشكلة	الحل
ال فلاش لا يعمل.	<ul style="list-style-type: none"> <li>لا يمكن استخدام الفلاش تبعاً للإعدادات الحالية: يرجى الإطلاع على قائمة الإعدادات التي يمكن استخدامها مع الفلاش (صفحة 168).</li> <li>البطارية مستنفدة: اشحن البطارية (صفحة 18)، أو أدخل بطارية احتياطية كاملة الشحن (صفحة 20).</li> <li>لا تدعم وحدة الفلاش وضع الدفع العالي: الفلاش المدمج ووحدات الفلاش التي لا تدعم تصوير التتابع لن تنطلق في وضع مستمر أو عند استخدامها مع تصحيح التعريض الضوئي أو النطاق الديناميكي؛ اختر وضع إطار واحد (صفحة 55).</li> <li>يتم اختيار إيقاف التشغيل لـ <b>إعداد المستخدم &lt; الصوت والفلاش: اختر ON (صفحة 115).</b></li> </ul>
ال فلاش لا يضيء الهدف بشكل كامل.	<ul style="list-style-type: none"> <li>الهدف ليس في مجال ضوء الفلاش: قم بوضع الهدف ليصبح في مجال ضوء الفلاش.</li> <li>تم حجب نافذة الفلاش: احمل الكاميرا بشكل صحيح.</li> <li>سرعة غالق أسرع من 1/250 ثانية: اختر سرعة حجاب أبطأ (صفحة 50، 53، 82).</li> </ul>
الصور مشوشة.	<ul style="list-style-type: none"> <li>العدسة غير نظيفة: نظف العدسة (صفحة X).</li> <li>تم حجب مجال رؤية العدسة: ابعاد الأهداف المراد تصويرها عن العدسة.</li> <li>تظهر علامة <b>AF!</b> أثناء التصوير ويظهر إطار التركيز باللون الأحمر: تحقق من التركيز قبل التصوير (صفحة 34).</li> </ul>
الصور بها بقع.	<ul style="list-style-type: none"> <li>سرعة الغالق بطيئة ودرجة الحرارة المحيطة عالية: هذا طبيعي ولا يدل على قصور في الأداء.</li> <li>مطلوب تعيين البكسل: قم بإجراء تعيين البكسل باستخدام <b>إعداد جودة الصورة &lt; تعيين البكسل (صفحة 93).</b></li> <li>تم استخدام الكاميرا باستمرار عند درجة حرارة عالية أو يتم عرض تحذير الحرارة: اغلق الكاميرا وانتظر حتى تبرد.</li> </ul>
تكون الصور مشوهة.	<ul style="list-style-type: none"> <li>يتم عرض <b>AF!</b> أو <b>AF</b>: حافظ على الكاميرا بعيداً عن المغناطيسات.</li> </ul>

## عرض

المشكلة	الحل
ظهور حبيبات بالصور.	تم التقاط الصور بطراز أو ماركة كاميرا مختلفة.
زوم العرض غير متاح.	تم إنشاء الصور باستخدام خيار تغيير حجم، أو بطراز أو ماركة كاميرا مختلفة.
لا يوجد صوت عند مشاهدة الفيلم.	<ul style="list-style-type: none"> <li>حجم الصوت منخفض للغاية: اضبط حجم الصوت (117، 42، 117).</li> <li>الميكروفون محجوب: أمسك الكاميرا بطريقة صحيحة أثناء التسجيل (2، 40).</li> <li>السماعة محجوبة: أمسك الكاميرا بطريقة صحيحة أثناء المشاهدة (2، 42).</li> <li>يتم اختيار إيقاف التشغيل لـ [إعداد المستخدم &lt; الصوت والفلش: اختر ON (115)].</li> </ul>
لم يتم حذف الصور المختارة.	لم يتم مسح بعض الصور التي تم اختيارها لأنها محمية. أزل حماية الصور باستخدام الجهاز الذي قام بتطبيقها في الأصل (110).
تم إعادة ضبط ترقيم الملفات بشكل غير متوقع.	غطاء تجويف البطارية كان مفتوح أثناء تشغيل الكاميرا. قم بإيقاف تشغيل الكاميرا قبل فتح غطاء تجويف البطارية (20، 24).

## الاتصال / مشاكل متنوعة

للمزيد من المعلومات حول استكشاف الأخطاء وإصلاحها فيما يخص التوصيلات اللاسلكية، تفضل بزيارة:

<http://digital-cameras.support.fujifilm.com/app?pid=x>

المشكلة	الحل
مشكلة توصيل أو تحميل الصور إلى الهاتف الذكي.	<ul style="list-style-type: none"> <li>الهاتف الذي بعيد للغاية: حرك الأجهزة إلى مسافة أقرب.</li> <li>تسبب الأجهزة القريبة تداخل من موجات الراديو: حرك الكاميرا والهاتف الذي بعيداً عن أفران الميكروويف أو الهواتف اللاسلكية.</li> </ul>
لا يمكن تحميل الصور.	<ul style="list-style-type: none"> <li>الهاتف الذي متصل بجهاز آخر: يمكن للهاتف الذي والكاميرا أن يتصلا بجهاز واحد في كل مرة. قم بإنهاء الاتصال وحاول مرة أخرى.</li> <li>هناك عدة هواتف ذكية في الجوار: حاول التوصيل مرة أخرى. وجود عدة هواتف ذكية يجعل من التوصيل أمراً صعباً.</li> <li>الصورة الحالية هي فيلم أو تم إنشاؤها على جهاز آخر ولا يمكن تحميلها إلى الهاتف الذكي.</li> </ul>

المشكلة	الحل
لا يعرض الهاتف الذكي الصور.	اختر <b>ON</b> للخيار <b>2</b> إعداد الاتصال < إعداد لاسلكي > تغيير حجم الصورة لهاتف ذكي <b>3</b> . اختيار <b>OFF</b> يزيد من مدة التحميل للصور الكبيرة؛ بالإضافة إلى أن بعض الهواتف قد لا تعرض صوراً أكبر من حجم معين.
لا توجد صورة أو صوت في التلفزيون.	<ul style="list-style-type: none"> <li>• الكاميرا غير متصلة بشكل صحيح: صل الكاميرا بطريقة صحيحة (139). لاحظ أنه بعد توصيل الكاميرا، سيتم عرض الصور على جهاز التلفزيون بدلاً من شاشة الكاميرا.</li> <li>• تم ضبط داخل التلفزيون على الوضع "TV": اضبط الدخول على الوضع "HDMI".</li> <li>• حجم الصوت في التلفزيون منخفض للغاية: استخدم أزرار التحكم في التلفزيون لضبط مستوى الصوت.</li> </ul>
لا يتعرف الحاسب على الكاميرا.	تأكد من أن الكاميرا والكمبيوتر في حالة توصيل صحيحة (133).
يتعذر نقل ملفات RAW أو JPEG إلى الحاسب.	استخدم MyFinePix Studio لنقل الصور (Windows فقط؛ 132).
الكاميرا لا تستجيب.	<ul style="list-style-type: none"> <li>• خلل مؤقت في تشغيل الكاميرا: قم بإخراج البطارية وأعد إدخالها (20).</li> <li>• البطارية مستنفدة: اشحن البطارية (18)، أو أدخل بطارية احتياطية كاملة الشحن (20).</li> <li>• الكاميرا متصلة بشبكة لاسلكية: قم بإنهاء الاتصال.</li> </ul>
لم تعمل الكاميرا وفق ما هو متوقع.	قم بإخراج البطارية وأعد إدخالها (20). في حال استمرار المشكلة، اتصل ببيائع FUJIFILM الخاص بك.
لا يوجد صوت.	<ul style="list-style-type: none"> <li>• اضبط مستوى الصوت (117).</li> <li>• اختر <b>ON</b> لـ <b>2</b> إعداد المستخدم &lt; الصوت وال فلاش (115).</li> </ul>

التحذيرات المفصلة التالية على شاشة العرض.

الوصف	تحذيرات
البطارية منخفضة. اشحن البطارية (18)، أو أدخل بطارية احتياطية كاملة الشحن (20).	⚡ (أحمر)
البطارية مستنفدة. اشحن البطارية (18)، أو أدخل بطارية احتياطية كاملة الشحن (20).	⚡ (وميض أحمر)
الكاميرا غير قادرة على التركيز. استخدم قفل التركيز للتركيز على هدف آخر على نفس المسافة، ثم أعد ضبط الصورة (80).	<b>!AF</b> (تظهر حمراء مع إطار تركيز أحمر)
الهدف ساطع جداً أو مظلم جداً وستصبح الصورة بتعريض ضوئي ناقص أو زائد. استخدم الفلاش لإضاءة إضافية إذا كان الهدف المراد تصويره إضاءته ضعيفة (82).	تظهر فتحة الضوء أو سرعة المغلاق باللون الأحمر
خلل في عمل الكاميرا! اغلق الكاميرا ثم تشغيلها مرة أخرى. في حال استمرار رسالة الخطأ، اتصل ببيانات FUJIFILM.	خطأ في التركيز البؤري
	قم بإيقاف الكاميرا وتشغيلها مرة أخرى
	خطأ في ضبط العدسة
تم تهيئة بطاقة الذاكرة بشكل غير صحيح. استخدم الكاميرا لتهيئة البطاقة (114).	مشغول
<ul style="list-style-type: none"> <li>بطاقة الذاكرة غير مهيأة أو تمت تهيئتها في جهاز كمبيوتر أو جهاز آخر: قم بتهيئة بطاقة الذاكرة باستخدام  إعداد المستخدم &gt; مسح البيانات (114).</li> <li>أطراف توصيل بطاقة الذاكرة تحتاج إلى تنظيف: نظف أطراف التوصيل بقطعة قماش ناعمة وجافة. إذا تكررت الرسالة، قم بتهيئة بطاقة الذاكرة (114). إذا استمرت تلك الرسالة، استبدل بطاقة الذاكرة.</li> <li>خلل في عمل الكاميرا: اتصل ببيانات FUJIFILM.</li> </ul>	لم تتم تهيئة البطاقة مبدئياً
بطاقة الذاكرة مقفلة. افتح حماية بطاقة الذاكرة.	بطاقة محمية

تحذيرات	الوصف
خطأ في البطاقة	<ul style="list-style-type: none"> <li>لم تتم تهيئة بطاقة الذاكرة لتستخدم في الكاميرا: قم بتهيئة البطاقة (114).</li> <li>تحتاج أطراف توصيل بطاقة الذاكرة إلى تنظيف، أو أن بطاقة الذاكرة تالفة: نظف أطراف التوصيل بقطعة قماش ناعمة وجافة. إذا تكررت الرسالة، قم بتهيئة بطاقة الذاكرة (114). إذا استمرت تلك الرسالة، استبدل بطاقة الذاكرة.</li> <li>بطاقة ذاكرة غير متوافقة: استخدم بطاقة متوافقة (23).</li> <li>خلل في عمل الكاميرا: اتصل ببيع FUJIFILM.</li> </ul>
الذاكرة ممتلئة	بطاقة الذاكرة ممتلئة ولا يمكن تسجيل الصور. احذف الصور (39)، أو أدخل بطاقة الذاكرة المزودة بمساحة خالية إضافية (20).
لا يوجد بطاقة	يمكن تحرير الغالق فقط عند إدخال بطاقة ذاكرة. أدخل بطاقة ذاكرة.
خطأ في الكتابة	<ul style="list-style-type: none"> <li>حدث خطأ في بطاقة ذاكرة أو في التوصيل: أعد إدخال بطاقة الذاكرة أو قم بإطفاء الكاميرا وتشغيلها مرة أخرى. في حال استمرار رسالة الخطأ، اتصل ببيع FUJIFILM.</li> <li>لا توجد مساحة متبقية كافية في الذاكرة لتسجيل صور إضافية: احذف الصور (39)، أو أدخل بطاقة الذاكرة المزودة بمساحة خالية إضافية (20).</li> <li>بطاقة الذاكرة غير مهيأة: قم بتهيئة بطاقة الذاكرة (114).</li> </ul>
خطأ في القراءة	<ul style="list-style-type: none"> <li>الملف تالف أو لم يتم إنشاؤه باستخدام الكاميرا: لا يمكن معاينة الملف.</li> <li>أطراف توصيل بطاقة الذاكرة تحتاج إلى تنظيف: نظف أطراف التوصيل بقطعة قماش ناعمة وجافة. إذا تكررت الرسالة، قم بتهيئة بطاقة الذاكرة (114). إذا استمرت تلك الرسالة، استبدل بطاقة الذاكرة.</li> <li>خلل في عمل الكاميرا: اتصل ببيع FUJIFILM.</li> </ul>
اكتمل عدد الإطارات	لقد وصل ترقيم الصور في الكاميرا إلى أقصى حد (رقم الصورة الحالي 9999-9999). قم بتهيئة بطاقة الذاكرة واختر تجديد في خيار  إعداد حفظ البيانات < رقم الإطار. التقط صورة لإعادة ضبط ترقيم الصور إلى 100-0001، ثم اختر مستمر بالنسبة لخيار رقم الإطار.

الوصف	تحذيرات
محاولة حذف أو تدوير صورة محمية. أزل حماية وحاول مرة أخرى (110).	إطار محمي
الصورة تالفة أو لم يتم إنشاؤها باستخدام الكاميرا.	لا يستطيع التشذيب
لا يمكن تطبيق إزالة احمرار العين على الصور التي تم إنشائها بواسطة أجهزة أخرى.	لا يستطيع التنفيذ
يتعذر تطبيق إزالة احمرار العين على الأفلام.	لا يستطيع التنفيذ
الصورة المحددة لا يمكن تدويرها.	لا يستطيع التدوير
لا يمكن تدوير الأفلام.	لا يستطيع التدوير
يحتوي أمر طباعة DPOF في بطاقة الذاكرة الحالية على أكثر من 999 صورة. انسخ الصور إلى كمبيوتر وقم بإنشاء أمر طباعة جديد.	خطأ في ملف DPOF
لا يمكن طباعة الصورة باستخدام DPOF.	لا يستطيع تهيئة DPOF
لا يمكن طباعة الأفلام باستخدام DPOF.	لا يستطيع تهيئة DPOF
اغلق الكاميرا وانتظر حتى تبرد. قد تزداد البقع في الصور الملتقطة عندما يتم عرض هذا التحذير.	! (اصفر)
اغلق الكاميرا وانتظر حتى تبرد. قد تنخفض جودة العرض ومعدل سرعة التصوير المستمر، وقد تزداد البقع في الصور الملتقطة عندما يتم عرض هذا التحذير.	! (احمر)

## سعة بطاقة الذاكرة

يعرض الجدول التالي وقت التسجيل أو عدد الصور المتاحة عند الأحجام المختلفة لصورة. كافة الأرقام تقريبية؛ يختلف حجم الملف باختلاف المشهد الذي يتم تصويره، مما ينتج عنه اختلاف كبير في عدد الملفات التي يمكن تخزينها. لا يقل عدد مرات التعرض أو المدة المتبقية بمعدل منتظم.

16 جيجابايت		8 جيجابايت		السعة	
عادي	FINE	عادي	FINE		
1660	1110	800	540	3:2	صور
320		150		RAW (غير مضغوط)	
630		300		RAW (ضغط ضعيف)	
54 دقيقة		26 دقيقة		2 HD 1080/59.94 P 2 HD 1080/50 P 2 HD 1080/29.94 P 2 HD 1080/25 P 2 HD 1080/24 P 2 HD 1080/23.98 P	الأفلام <sup>1</sup>
105 دقيقة		51 دقيقة		3 HD 720/59.94 P 3 HD 720/50 P 3 HD 720/29.97 P 3 HD 720/25 P 3 HD 720/24 P 3 HD 720/23.98 P	

1 استخدام بطاقة ذات سرعة UHS الفئة 1 بطاقة أو أفضل.

2 لا يمكن أن يتعدى طول الأفلام الواحدة 14 دقيقة.

3 لا يمكن أن يتعدى طول الأفلام الواحدة 28 دقيقة.



لمزيد من المعلومات حول كاميرا FUJIFILM الرقمية، تفضل بزيارة المواقع الموضحة أدناه.

### معلومات المنتج FUJIFILM X100F

يمكن العثور على معلومات حول الملحقات الإضافية والدعم في الموقع التالي.



### تحديثات البرنامج الثابت

قد تختلف بعض وظائف المنتج عن تلك المتوفرة بالدليل المقدم بسبب تحديث البرامج الثابتة. للحصول على معلومات تفصيلية عن كل موديل، يرجى زيارة موقعنا الإلكتروني:

[http://www.fujifilm.com/support/digital\\_cameras/software](http://www.fujifilm.com/support/digital_cameras/software)



### التحقق من إصدار البرنامج الثابت

ⓘ ستعرض الكاميرا فقط إصدار البرنامج الثابت إذا تم إدخال بطاقة ذاكرة.

1 أوقف تشغيل الكاميرا وتأكد من إدخال بطاقة ذاكرة.

2 قم بتشغيل الكاميرا أثناء الضغط على زر **DISP/BACK**. سوف يتم عرض إصدار البرنامج الثابت الحالي؛ تحقق من إصدار البرنامج الثابت.

3 أوقف تشغيل الكاميرا.



النظام	
الطراز	FUJIFILM X100F كاميرا رقمية
رقم المنتج	FF160004
وحدات بيكسل الفعالة	حوالي 24,3 مليون
مستشعر الصورة	23,5 × 15,6 مم (APS-C)، مستشعر X-Trans CMOS III مع مرشح ألوان أساسي
وسائط التخزين	بطاقات الذاكرة SDXC/SDHC/SD الموصى بها من FUJIFILM
نظام الملفات	متوافق مع قاعدة تصميم أنظمة ملفات الكاميرا (DCF)، و Exif 2.3، وصيغة أمر تنسيق الطباعة الرقمي (DPOF)
صيغة الملفات	<ul style="list-style-type: none"> <li>• الصور الثابتة: متاحة بصيغ JPEG Exif 2.3 (مضغوطة)، RAW (صيغة RAF أصلية، غير مضغوطة أو مضغوطة باستخدام لوغاريتم غير منقوص؛ مطلوب برنامج ذي غرض خاص)؛ RAW+JPEG متاح</li> <li>• أفلام: H.264 قياسي مع صوت ستريو (MOV)</li> </ul>
حجم الصورة	<ul style="list-style-type: none"> <li>• <b>L 3:2</b> : 4000 × 6000</li> <li>• <b>M 3:2</b> : 2832 × 4240</li> <li>• <b>S 3:2</b> : 2000 × 3008</li> <li>• <b>L</b> بانوراما: 9600 × 2160 (عمودي) / 1440 × 9600 (أفقي)</li> <li>• <b>M</b> بانوراما: 6400 × 2160 (عمودي) / 1440 × 6400 (أفقي)</li> </ul>
العدسة	عدسة الطول البؤري الثابت FUJINON
الطول البؤري	f=23 مم (35 مم ما يساوي بصيغة: 35 مم)
الحد الأقصى للفتحة	F2.0
الحساسية	حساسية الإخراج القياسية معادلة لـ ISO 200 - 12800؛ AUTO؛ حساسية إخراج ممتدة معادلة لـ ISO 100 أو 25600 أو 51200
المعايرة	معايرة من خلال العدسة (TTL) مكون من 256 قطاع؛ متعدد، بقعي، متوسط، وزن وسطي
التحكم بالتعرض للضوء	تعرض تلقائي مبرمج (مع تغيير البرنامج)، وأولوية حاجب AE، وأولوية فتحة العدسة AE، والتعريض اليدوي
تعويض التعريض الضوئي	EV -5 - +5 بدرجات زيادة بمقدار 1/3 EV

- غالق ميكانيكي
- **الوضع P:** 4 ثانية. إلى  $1/4000$  ثانية.
- **مفتوح:** أقصى. 60 دقيقة.
- غالق إلكتروني
- **الأوضاع S, P, A, و M:** 30 ثانية. إلى  $1/32000$  ثانية.
- **مفتوح:** 1 ثانية ثابتة
- ميكانيكي + إلكتروني
- **الوضع P:** 4 ثانية. إلى  $1/32000$  ثانية.
- **مفتوح:** أقصى. 60 دقيقة.
- **مدة زمنية:** 30 ثانية. إلى  $1/4000$  ثانية.
- **كل الأوضاع الأخرى:** 30 ثانية. إلى  $1/4000$  ثانية.
- **مدة زمنية:** 30 ثانية. إلى  $1/32000$  ثانية.
- **كل الأوضاع الأخرى:** 30 ثانية. إلى  $1/32000$  ثانية.

الإطارات في السلسلة	معدل الإطار (ط/ث)	الوضع	مستمر
حتى 53 تقريبًا	8.0	<b>8.0bps</b>	
حتى 56 تقريبًا	5.0	<b>5.0bps</b>	
حتى 58 تقريبًا	4.0	<b>4.0bps</b>	
حتى 62 تقريبًا	3.0	<b>3.0bps</b>	

❖ قد يختلف معدل الإطار وعدد الإطارات لكل سلسلة لقطات حسب نوع بطاقة الذاكرة المستخدمة. الأرقام أعلاه هي للبطاقات ذات السرعة UHS الفئة 1.

❖ يختلف معدل تسجيل الصور الإلترار حسب أحوال التصوير وعدد الصور الملمسجة.

## التركيز البؤري

- **الوضع:** تركيز تلقائي واحد أو مستمر، تركيز بؤري يدوي مع حلقة التركيز
- **اختيار مجال التركيز:** نقطة واحدة، النطاق، تتبع/واسع
- **نظام التركيز التلقائي:** تركيز تلقائي مركب (تركيز تلقائي بتعقب التباين TTL/تركيز تلقائي بتعقب الحالة) مع الضوء المساعد للتركيز التلقائي AF

توازن البياض خاصة 1، خاصة 2، خاصة 3، تحديد درجة حرارة اللون، تلقائي، لضوء شمس مباشر، ظل، لمبات فلوريسنت من نوع ضوء النهار، لمبات فلوريسنت من نوع الأبيض الدافئ، لمبات فلوريسنت من نوع الأبيض البارد، الضوء المتوهج وتحت الماء

## المؤقت الذاتي

مغلق، 2 ثانية، 10 ثوان

## النظام

## فلاش

## الوضع

- الوضع: وضع TTL (فلاش تلقائي، قياسي، مزامنة بطيئة)، يدوي، الامر، فلاش مدعوم
- وضع المزامنة: أول ستارة، ثاني ستارة
- إزالة احمرار عين: 4% فلاش+إزالة، 4% فلاش، 4% إزالة، OFF

قاعدة التثبيت الإضافية مع موصلات TTL

قاعدة تثبيت فلاش خارجي

## منظار الرؤية الهجين

- منظار الرؤية البصري (OVF): معين منظر غاليلي عاكس مع عرض إطار ساطع إلكتروني وعمليات تكبير  $\times 0.5$  تقريباً، وتغطية إطار 92% تقريباً
- منظار الرؤية الإلكتروني (EVF): معين منظر LCD ملون 0.48 بوصة، 2360 ألف نقطة؛ تعديل ديوبتري (-2 إلى  $+1 \text{ m}^{-1}$ )؛ وتكبير  $\times 0.64$  مع عدسة 50 مم (ما يساوي بصيغته 35 مم) عند ما لا نهاية مع ضبط الديوبتر على  $-1.0 \text{ m}^{-1}$ ؛ زاوية رؤية قطرية بمقدار  $32.4^\circ$  تقريباً (زاوية الرؤية الأفقية  $27.1^\circ$  تقريباً)؛ نقطة العين حوالي 15 مم

## شاشة LCD

ثابت 3.0 بوصة/7.6 سم، شاشة كريستال سائل LCD ذات كثافة 1040 ألف نقطة

## الأفلام

- **1080/59.94 P** HD: حجم الإطار  $1080 \times 1920$  (1080p)؛ 59.94 ط/ث، صوت ستيريو
- **1080/50 P** HD: حجم الإطار  $1080 \times 1920$  (1080p)؛ 50 ط/ث، صوت ستيريو
- **1080/29.97 P** HD: حجم الإطار  $1080 \times 1920$  (1080p)؛ 29.97 ط/ث، صوت ستيريو
- **1080/25 P** HD: حجم الإطار  $1080 \times 1920$  (1080p)؛ 25 ط/ث، صوت ستيريو
- **1080/24 P** HD: حجم الإطار  $1080 \times 1920$  (1080p)؛ 24 ط/ث، صوت ستيريو
- **1080/23.98 P** HD: حجم الإطار  $1080 \times 1920$  (1080p)؛ 23.98 ط/ث، صوت ستيريو
- **720/59.94 P** HD: حجم الإطار  $720 \times 1280$  (720p)؛ 59.94 ط/ث، صوت ستيريو
- **720/50 P** HD: حجم الإطار  $720 \times 1280$  (720p)؛ 50 ط/ث، صوت ستيريو
- **720/29.97 P** HD: حجم الإطار  $720 \times 1280$  (720p)؛ 29.97 ط/ث، صوت ستيريو
- **720/25 P** HD: حجم الإطار  $720 \times 1280$  (720p)؛ 25 ط/ث، صوت ستيريو
- **720/24 P** HD: حجم الإطار  $720 \times 1280$  (720p)؛ 24 ط/ث، صوت ستيريو
- **720/23.98 P** HD: حجم الإطار  $720 \times 1280$  (720p)؛ 23.98 ط/ث، صوت ستيريو

## أطراف الدخل والخرج

موصّل HDMI مايكرو (النوع D)	خرج HDMI
USB2.0 عالي السرعة موصّل USB مايكرو (Micro-B)	مدخلات/مخرجات رقمية
مقبس ستريو صغير 2,5φ مم	موصّل الميكروفون/ جهاز التحكم عن بعد

## مزود الطاقة/أخرى

بطارية قابلة لإعادة للشحن طراز NP-W126S	مصدر الطاقة																
• نوع البطارية: NP-W126S (النوع المرفق مع الكاميرا)	عمر البطارية (عدد الإطارات التقريبي التي يمكن التقاطها باستخدام بطارية مشحونة بالكامل في وضع عدسة P, XF35F1.4 R مم)																
<table border="1"> <thead> <tr> <th>OVF</th> <th>EVF</th> <th>LCD</th> <th></th> </tr> </thead> <tbody> <tr> <td>390</td> <td>250</td> <td>260</td> <td>إداء عالي</td> </tr> <tr> <td>390</td> <td>270</td> <td>280</td> <td>قياسي</td> </tr> <tr> <td>430</td> <td>330</td> <td>340</td> <td>اقتصادي</td> </tr> </tbody> </table>	OVF	EVF	LCD		390	250	260	إداء عالي	390	270	280	قياسي	430	330	340	اقتصادي	
OVF	EVF	LCD															
390	250	260	إداء عالي														
390	270	280	قياسي														
430	330	340	اقتصادي														

طبقاً للمواصفات القياسية لجمعية الكاميرا ومنتجات التصوير (CIPA)، تم القياس باستخدام البطارية المرفقة مع الكاميرا وبطاقة ذاكرة من نوع SD.

ملاحظة: عدد الصور التي يمكن التقاطها باستخدام البطارية يختلف باختلاف مستوى شحن البطارية وسوف ينخفض في درجات الحرارة المنخفضة.

126,5 ملم × 74,8 ملم × 52,4 ملم (32,0 ملم باستثناء الأجزاء البارزة، المقاسة عند الجزء الأكثر نحافة)

## حجم الكاميرا

(عرض × ارتفاع × عمق)

حوالي 419 جم، باستثناء البطارية، الملحقات، وبطاقة الذاكرة	وزن الكاميرا
حوالي 469 جم، بما في ذلك البطارية وبطاقة الذاكرة	وزن التصوير
• درجة الحرارة: 0 درجة مئوية حتى +40 درجة مئوية	ظروف التشغيل
• الرطوبة: 10% - 80% (بدون تكثيف)	

## ناقل اللاسلكي

IEEE 802.11b/g/n (بروتوكول اللاسلكي القياسي)	قياسي
• الولايات المتحدة الأمريكية، كندا، تايوان: 2412 ميجا هرتز-2462 ميجا هرتز (11 قناة)	تردد التشغيل
• دول أخرى: 2412 ميجا هرتز-2472 ميجا هرتز (13 قناة)	
البنية التحتية	بروتوكولات الوصول

بطارية قابلة لإعادة للشحن طراز NP-W126S	
الجهد الكهربائي الاسمي	7,2 فولت تيار مستمر
القدرة الاسمية	1260 مللي أمبير في الساعة
درجة حرارة التشغيل	0 درجة مئوية حتى +40 درجة مئوية
الأبعاد (عرض × ارتفاع × عمق)	36,4 ملم × 47,1 ملم × 15,7 ملم
الوزن	47 جم تقريبًا
شاحن بطارية طراز BC-W126	
الدخل المُقدَّر	100 فولت - 240 فولت تيار متغير، 60/50 هرتز
قدرة الدخل	13 - 21 فولت أمبير
الخروج المُقدَّر	8,4 فولت تيار مستمر، 0,6 أمبير
البطاريات المعتمدة	بطاريات قابلة لإعادة للشحن طراز NP-W126S
فترة الشحن	حوالي 150 دقيقة (درجة حرارة +20 درجة مئوية)
درجة حرارة التشغيل	+5 درجة مئوية حتى +40 درجة مئوية
الأبعاد (عرض × ارتفاع × عمق)	65 ملم × 91,5 ملم × 28 ملم، بدون البروز
الوزن	حوالي 77 جم، باستثناء البطارية

يختلف الوزن والأبعاد باختلاف الدولة أو منطقة البيع. الملصقات، والقوائم والعروض الأخرى قد تختلف عن تلك المعروضة على الكاميرا بالفعل.

## ■ ملاحظات

- تخضع المواصفات للتغيير بدون إشعار، للحصول على أحدث المعلومات، تفضل زيارة الموقع [http://www.fujifilm.com/products/digital\\_cameras/index.html](http://www.fujifilm.com/products/digital_cameras/index.html).  
 لن تتحمل FUJIFILM مسؤولية الأضرار الناجمة عن أخطاء في هذا الدليل.
- رغم أن معين المنظر وشاشة LCD مصنوعين باستخدام تقنية متقدمة عالية الدقة، قد تظهر نقاط صغيرة مضيئة وألوان شاذة، خاصة في المناطق القريبة من النصوص.  
 هذا طبيعي بالنسبة لهذا النوع من شاشات العرض LCD، ولا يشير إلى وجود عطل؛ لا تتأثر الصور المسجلة بهذه الكاميرا بهذه الظاهرة.
- يمكن أن تتعطل الكاميرات الرقمية عندما تتعرض لمجال تداخل موجات قوي (على سبيل المثال، مجالات كهربية، كهرباء ستاتيكية، أو ضواء خط التيار الكهربائي).  
 بسبب نوع العدسة المستخدمة، قد يحدث بعض التشويه على هامش الصور. هذا أمر طبيعي.

الخيارات المتوفرة في كل وضع تصوير مدرجة أدناه. قد لا تتوفر بعض الخيارات للعناصر المدعومة في أي وضع محدد، وقم يتم تقييد الوظيفة حسب ظروف التصوير.

												وضع التصوير/وضع المشهد		
3✓			3✓	3✓	6✓	6✓					✓	ⓉTL AUTO	وضع TTL	ضبط خاصية الفلاش <sup>3</sup>
✓			✓	✓	6✓	6✓	1✓	✓		1✓	✓	ⓉTL		
3✓			3✓	3✓	6✓	6✓		✓			✓	ⓉTL LOW		
✓			✓	✓	6✓	6✓	✓	✓	✓	✓	✓	Ⓣ FRONT & REAR		
✓			✓	✓	6✓	6✓	✓	✓	✓	✓	✓	M		
✓			✓	✓	6✓	6✓	✓	✓	✓	✓	✓	ⓉS		
✓			✓	✓	6✓	6✓	✓	✓	✓	✓	✓	ⓉOFF		
							3✓	3✓	3✓	3✓		Ⓣفلاش+إزالة	إزالة احمرار عين <sup>3</sup>	
							3✓	3✓	3✓	3✓		Ⓣفلاش		
							3✓	3✓	3✓	3✓		Ⓣإزالة		
1✓							✓	✓	✓	✓		OFF		
7✓			✓	✓			✓	✓	✓	✓			تعويض الفلاش	
✓			✓	✓	✓	✓	✓	✓	✓	✓			مؤقت ذاتي	
✓	2✓	✓	✓	✓	✓	✓	5✓	✓	✓	✓			تعويض تعريض ضوئي	
✓	✓	✓	✓	✓	✓	✓	✓	✓	1✓	1✓		F		
✓	3✓	3✓	✓	✓	✓	✓	4✓	1✓	4✓	1✓		S.S.		
7✓		1✓	✓	✓	✓	✓	✓	✓	✓	✓		MS (إلى 1/4000)	نوع الغالق	
7✓			✓	✓	✓	✓	✓	✓	✓	✓		ES + MS		
7✓	1✓		✓	✓	✓	✓	✓	✓	✓	✓		ES (إلى 1/2000)		
7✓			✓	✓	✓	✓	✓				✓		تغيير البرنامج	
7✓		✓	✓	✓	✓	✓	✓	✓	✓	✓		القفل AF فقط	زر القفل AE/AF	
7✓		✓	✓	✓	✓	✓	✓	✓	✓	✓		القفل AE فقط		
7✓		✓	✓	✓	✓	✓	✓	✓	✓	✓		القفل AE/AF		



						BKT		M	A	S	P	وضع التصوير/وضع المشهد	
		✓		✓								AUTO	الحساسية
7	✓		✓		✓		✓	✓	✓	✓	✓	AUTO1	
7	✓		✓		✓		✓	✓	✓	✓	✓	AUTO2	
7	✓		✓		✓		✓	✓	✓	✓	✓	AUTO3	
✓					✓	3	✓	✓	✓	✓	✓	H (25600)/H (51200)	
✓	✓	✓	✓		✓	3	✓	✓	✓	✓	✓	12800	
✓	✓	✓	✓		✓		✓	✓	✓	✓	✓	1000 - 6400	
✓	✓	✓	✓	✓	✓		✓	✓	✓	✓	✓	800	
✓	✓	✓	✓	✓	✓	3	✓	✓	✓	✓	✓	200 - 640	
✓					✓	3	✓	✓	✓	✓	✓	L (100)	
7	✓		✓	✓	✓		✓	✓	✓	✓	✓	<b>L</b>	حجم الصورة
7	✓	✓	✓	✓	✓		✓	✓	✓	✓	✓	<b>M</b>	
7	✓	✓	✓	✓	✓		✓	✓	✓	✓	✓	<b>S</b>	
7			✓	✓	✓		✓	✓	✓	✓	✓	NORMAL/FINE	جودة الصورة
7							✓	✓	✓	✓	✓	RAW	
7					✓		✓	✓	✓	✓	✓	غير مضغوط	تسجيل أولي
7					✓		✓	✓	✓	✓	✓	ضغط ضعيف	
7	1	✓	✓	✓			✓	✓	✓	✓	✓	AUTO	نطاق ديناميكي
7			✓	✓	✓		✓	✓	✓	✓	✓	#400/#200/#100	
✓	✓	✓	✓	1	✓		✓	✓	✓	✓	✓		محاكاة فيلم
✓	✓	✓	✓		✓		✓	✓	✓	✓	✓		
✓	✓	✓	✓		✓		✓	✓	✓	✓	✓		
✓	✓	✓	✓		✓		✓	✓	✓	✓	✓		
✓	✓	✓	✓		✓		✓	✓	✓	✓	✓		
✓	✓	✓	✓		✓		✓	✓	✓	✓	✓		
✓	✓	✓	✓		✓		✓	✓	✓	✓	✓		
✓					✓		✓	✓	✓	✓	✓	تأثير حبيبي	
✓	✓			1	✓		✓	✓	✓	✓	✓	توازن البياض	
							✓	✓	✓	✓	✓	تحويل التفلز الرقمي (70mm/50mm)	
✓	✓	✓	✓	✓	✓	✓	✓	✓	✓	✓	✓	عدسة التحويل (واسع/عن بعد)	
	✓			✓	✓	✓	✓	✓	✓	✓	✓	اكتشاف الوجه	
				✓	✓	✓	✓	✓	✓	✓	✓	رصد العين AF	

وضع التصوير/وضع المشهد														
7	✓	1	✓	1	✓	✓	✓	✓	✓	✓	✓	[m]	قياس ضوئي	
7	✓				✓	✓	✓	✓	✓	✓	✓	[e]		
7	✓				✓	✓	✓	✓	✓	✓	✓	[*]		
7	✓				✓	✓	✓	✓	✓	✓	✓	[ ]		
7	✓	✓	✓	1	✓	✓	✓	✓	✓	✓	✓	S	وضع التركيز البؤري	
	✓	✓	✓		✓	✓	✓	✓	✓	✓	✓	C		
7	✓	✓	✓		✓	✓	✓	✓	✓	✓	✓	M		
1	✓		1	✓	✓	✓	✓	✓	✓	✓	✓	□	وضع AF	
				✓	✓	✓	✓	✓	✓	✓	✓	□□		
			✓	✓	✓	✓	✓	✓	✓	✓	✓	□□□		
	✓											+	وضع AF للفيلم	
	✓											□□		
		1		1	✓	✓	✓	✓	✓	✓	✓		مساعد MF	قياسي
						✓	✓	✓	✓	✓	✓			تقسيم صورة رقمية
						✓	✓	✓	✓	✓	✓			إبراز ذروة التركيز
7	✓				✓	✓	✓	✓	✓	✓	✓		تشابك SPOTAE ومنطقة تركيز	
		✓			✓	✓	✓	✓	✓	✓	✓		AF+MF	
7	✓	✓		✓	✓	✓	✓	✓	✓	✓	✓		مصباح AF	
7	✓				✓	✓	✓	✓	✓	✓	✓		لون	
7	✓				✓	✓	✓	✓	✓	✓	✓		الحدة	
7	✓				✓	✓	✓	✓	✓	✓	✓		درجة لون بارزة	
7	✓				✓	✓	✓	✓	✓	✓	✓		درجة لون مظلمة	
7	✓				✓	✓	✓	✓	✓	✓	✓		تخفيض الضوضاء	
7	✓			✓	✓	✓	✓	✓	✓	✓	✓		تعريض ضوئي طويل NR	
					✓	✓	✓	✓	✓	✓	✓		اختر ضبط عادي	
					✓	✓	✓	✓	✓	✓	✓		تحرير/ حفظ الضبط العادي	
7	✓		✓	✓	✓	✓	✓	✓	✓	✓	✓		معاينة التعرض/توازن البياض لوضع يدوي	
				10	✓	10	✓	10	✓	10	✓	10	11 AF	تحقق من تركيز بؤري
					✓	✓	✓	✓	✓	✓	✓	✓	11 MF	

وضع التصوير/موضع المشهد											تهيئة العرض حسب طلب
P	S	A	M	BKT	📷	📷	📷	📷	📷	📷	
✓	✓	✓	✓	✓	✓	✓	✓	✓	✓	✓	خطوط إرشادية للتأطير
✓	✓	✓	✓	✓	✓	✓	✓	✓	✓	✓	مستوى الإلكتروني
✓	✓	✓	✓	✓	✓	✓	✓	✓	✓	✓	إطار التركيز
✓	✓	✓	✓	✓	✓	✓	✓	✓	✓	✓	مؤشر مسافة AF
✓	✓	✓	✓	✓	✓	✓	✓	✓	✓	✓	مؤشر مسافة MF
✓	✓	✓	✓	✓	✓	✓	✓	✓	✓	✓	رسم بياني نسيجي
✓	✓	✓	✓	✓	✓	✓	✓	✓	✓	✓	تصوير مختار
✓	✓	✓	✓	✓	✓	✓	✓	✓	✓	✓	فتحة/سرعة/كوضع حساسية ISO
✓	✓	✓	✓	✓	✓	✓	✓	✓	✓	✓	حول الخلفية
✓	✓	✓	✓	✓	✓	✓	✓	✓	✓	✓	تعويض التعرض (رقمي)
✓	✓	✓	✓	✓	✓	✓	✓	✓	✓	✓	تعويض التعرض (مقياس)
✓	✓	✓	✓	✓	✓	✓	✓	✓	✓	✓	وضع التركيز
✓	✓	✓	✓	✓	✓	✓	✓	✓	✓	✓	قياس ضوئي
✓	✓	✓	✓	✓	✓	✓	✓	✓	✓	✓	نوع الغالق
✓	✓	✓	✓	✓	✓	✓	✓	✓	✓	✓	فلاش
✓	✓	✓	✓	✓	✓	✓	✓	✓	✓	✓	وضع متواصل
✓	✓	✓	✓	✓	✓	✓	✓	✓	✓	✓	توازن البياض
✓	✓	✓	✓	✓	✓	✓	✓	✓	✓	✓	محاكاة فيلم
✓	✓	✓	✓	✓	✓	✓	✓	✓	✓	✓	نطاق ديناميكي
✓	✓	✓	✓	✓	✓	✓	✓	✓	✓	✓	المتبقي من الاطارات
✓	✓	✓	✓	✓	✓	✓	✓	✓	✓	✓	جودة/حجم الصورة
✓	✓	✓	✓	✓	✓	✓	✓	✓	✓	✓	وضع فيلم ومدّة التسجيل
✓	✓	✓	✓	✓	✓	✓	✓	✓	✓	✓	تحويل التناظر الرقمي
✓	✓	✓	✓	✓	✓	✓	✓	✓	✓	✓	عدسة التحويل
✓	✓	✓	✓	✓	✓	✓	✓	✓	✓	✓	مستوى البطارية
✓	✓	✓	✓	✓	✓	✓	✓	✓	✓	✓	مخطط الاطارات <sup>13</sup>
7 ✓	12 ✓	✓	✓	✓	✓	✓	✓	✓	✓	✓	حيز اللون

- 1 يتم التحديد تلقائياً.
- 2 محدود بالنطاق EV ±2.0 أثناء تصوير الأفلام.
- 3 تختلف الخيارات المتاحة حسب وضع التصوير.
- 4 A غير متاح.
- 5 متاح فقط مع حساسية ISO التلقائية.
- 6 متوفر فقط مع وحدات الفلاش الاختيارية التي تدعم وضع الفلطات المتتابعة. غير متوفر مع الفلاش المدمج.
- 7 يتم استخدام إعدادات التصوير الثابت.
- 8 لا يمكن استخدام الفلاش مع الغالق الإلكتروني. متاح عند تحديد خيار آخر خلاف OFF ل إزالة احمرار عين و اكتشاف الوجه في وضع التشغيل.
- 9 التصوير الاسلكي عن بعد.
- 10 متاح فقط عند اختيار AF-S لوضع التركيز واختيار نقطة واحدة ل وضع AF.
- 11 يُعطّل تلقائياً أثناء التصوير بفاصل زمني.
- 12 يتم اختيار sRGB تلقائياً.
- 13 متوفر فقط في عرض EVF/LCD.

**FUJIFILM**

---

**FUJIFILM Corporation**

7-3, AKASAKA 9-CHOME, MINATO-KU, TOKYO 107-0052, JAPAN

[http://www.fujifilm.com/products/digital\\_cameras/index.html](http://www.fujifilm.com/products/digital_cameras/index.html)