

FUJIFILM

DIGITAL CAMERA

X-T2 Version 2.10

Brugervejledning

Indledning

Tak, fordi du har købt dette produkt. Sørg for, at du har læst og forstået denne brugervejlednings indhold, før du anvender kameraet. Opbevar brugervejledningen på et sted, hvor alle der anvender produktet, har adgang til den.

For seneste information

For seneste information om dette produkt, herunder de nyeste versioner af brugervejledninger og billeder af prøvefarver, gå på:

<http://fujifilm-dsc.com/manuals/>



Du kan opnå adgang til hjemmesiden både via computer og også på smartphones og tablets.

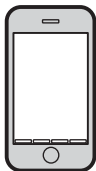



Kapiteloversigt

Menuliste	iv
1 Før du starter	1
2 De første trin	25
3 Grundlæggende fotografering og afspilning	47
4 Filmoptagelse og afspilning	53
5 Fotografering	61
6 Optagelsesmenuerne	113
7 Afspilning og afspilningsmenuen	171
8 Opsætningsmenuerne	201
9 Genveje	249
10 Eksternt udstyr og ekstratilbehør	263
11 Tilslutninger	291
12 Tekniske bemærkninger	303

Menuliste



Indstillingerne i kameramenuen er opstillet nedenfor.



Optagelsesmenuer



Justér indstillingerne, når du optager billeder eller film.

 Se side 113 for detaljer.

 BILLEDKVALITET-INDSTILLING 	 AF/MF-INDSTILLING 
BILLEDSTØRRELSE 115	FOKUSOMRÅDE 133
BILLEDKVALITET 116	AF-TILSTAND 134
RÅOPTAGELSE 117	AF-C BRUGERDEF. INDSTIL. 135
FILMSIMULERING 118	GEM AF-TILST. VED ORIENT. 140
1/3 KORNEFFEKT 120	1/2 AF-PUNKTDISPLAY   140
DYNAMISK OMFANG 121	ANTAL AF FOKUSPUNKTER 141
HVIDBALANCE 122	FØR-AF 141
HØJLYSTONE 126	AF-HJÆLPELYS 142
SKYGETONE 126	ANS/ØJE DETEKTERINGS-INDST 143
FARVE 127	AF+MF 145
SKARPHED 127	MF-HJÆLP 146
2/3 STØJREDUKTION 128	2/2 FOKUSKONTROL 146
LANG EKSPONERING – SR 128	LÅS SPOT AE & FOKUSOMRÅDE 147
OBJEKTIVMOD.OPT. 129	ØJEBLIKKELIG AF-INDST. 147
FARVERUM 129	DYBDEFOKUS SKALA 148
PIXEL-MAPPING 130	UDLØSER/FOKUSPRIORITET 148
3/3 VÆLG CUSTOM INDS. 131	
RED./GEM CUSTOM 131	

 OPTAGELSESDINDSTILLING 	
KØREINDSTILLING	149
SELVUDLØSER	151
INTERVAL-TIMEROPTAG.	152
LUKKERTYPE	154
SETUP DIGIT STAB	155
ISO-AUTOINDSTILLING	156
MONT.ADAP.IND.	158
TRÅDLØS KOMM.	161



 BLITZ-INDSTILLING 	
INDSTIL. AF BLITZFUNKTION	162
FJERN RØDE ØJNE	163
TTL-LÅSETILSTAND	164
INDSTILLING AF LED-LYS	165
MASTERINDSTILLING	165
SKIFT INDSTILLING	166



 FILM-INDSTILLING 	
FILMTILSTAND	167
AF-TILSTAND FOR FILM	168
HDMI-UDGANG, INFODISPLAY	168
4K FILMUDGANG	169
HDMI-OPTAGELSESKONTROL	170
MIK.-NIVEAUJUST.	170

Afspilningsmenuen

Justér afspilningsindstillingerne.

 Se side 178 for detaljer.

 AFSPILNINGSMENU 	
SKIFT SLIDS	178
RAW-KONVERTERING	179
SLET	182
BESKÆR BILLEDE	185
ÆNDR STØRRELSE	186
BESKYT	187
ROTER BILLEDE	188
FJERN RØDE ØJNE	189

 AFSPILNINGSMENU 	
STEMMEMEMO-INDSTILLING	190
KOPIER	191
TRÅDLØS KOMM.	192
DIASSHOW	193
HJÆLP TIL FOTOBOG	194
PC-AUTOLAGRING	196
FOTOBESTIL. (DPOF)	197
instax PRINTERUDSKRIVN.	199
FORMATFORHOLD	200









Opsætningsmenuer

Justér de grundlæggende kameraindstillinger.



Se side 201 for detaljer.

BRUGERINDSTILLING		SKÆRMINDSTILLING	
FORMATERING	203	EVF-LYSSTYRKE	214
DATO/TID	204	EVF-FARVE	215
TIDSFORSKEL	205	LCD-LYSSTYRKE	215
言語/LANG.	206	LCD-FARVE	216
MIN MENU INDSTILLING	206	VISNING	216
SENSORRENSNING	208	AUTOROTER SKÆRME	217
NULSTIL	209	VIS EKS./HVIDBALANCE I MAN. TIL.	217
 LYDINDSTILLING		FORHÅNDSVIS BILLEDEFEKT	218
AF BIP-VOLUMEN	210	GUIDE INDRAMNING	219
SELVUDLØSER-BIP-VOLUMEN	211	AUTOROTER. AFSP.	220
LYDSTYRKE	211	2½ AFSTANDSMÅLEENHEDER	220
LYDSTYRKE, HOVEDTELEFONER	212	DOB. DISPLAYINDST.	221
LUKKERLYDSTYRKE	212	VIS CUSTOM INDST.	221
LUKKERLYD	213		
AFSPILN.LYDST.	213		

	 KNAP/DREJEKNAP-INDSTILLING 	
	FOKUSARM INDSTILLING	223
	REDIGER/GEM HURTIGMENU	224
	Fn/AE-L/AF-L KNAINDSTIL.	226
	INDSTIL. AF SELEKTORKNAP	228
1/3	KOMMANDODREJEK- NAP-INDST.	228
	 S.S.-DRIFT	229
	ISO-DREJEKNAPINDST. (H)	229
	ISO-DREJEKNAPINDST. (L)	230
	ISO-DREJEKNAPINDST. (A)	230
	LUKKER AF	231
	LUKKER AE	232
2/3	OPTAG UDEN OBJ.	233
	OPTAG UDEN KORT	233
	FOKUSRING	234
	AE/AF-LÅSTILST.	234
	BLÆNDEINDSTILLING	235
3/3	LÅS	236
	 STRØMSTYRING 	
	AUTO-SLUK	237
	YDELSE	238
	 GEM DATA INDSTILLING 	
	NUMMERERING	239
	GEM ORG.BILLEDE	240
	REDIGER FILNAVN	241
	KORTSLIDS INDST (STILLBIL)	241
	SKIFT SLIDS (SEKVENTIEL)	242
	DESTINATION FOR FILMFIL	242
	OPHAVSRETLIG INFO	243
	 FORBINDELSINDSTILLING 	
	TRÅDLØSE INDSTIL.	244
	PC-AUTOLAGR.INDS.	245
	INDSTIL GEOMÆRKN.	246
	instax PR.FORB.INDST.	246
	PC SHOOT-TILSTAND	247
	INFORMATION	248



Indholdsfortegnelse

Indledning	ii
For seneste information	ii
Menuliste	iv
Optagelsesmenuer	iv
Afspilningsmenuen	v
Opsætningsmenuer	vi
Medfølgende tilbehør	xx
Om denne brugervejledning	xxi
Symboler og Konventioner	xxi
Terminologi	xxii

1 Før du starter **1**

Kameraets dele	2
Selektoren	4
Fokuspinden	4
Lukkertiden og følsomhedshjulene	5
Hjulet Drev	5
Lysmålerhjulet	6
Eksponeringskompensationshjulet	6
Kommandohjulene	7
Indikatorlampen	9
LCD-skærmen	10
Søgerfokusering	11
Øjekoppen	11

Kameraskærme	12
Den elektroniske søger.....	12
LCD-skærmen	14
Valg af visningstilstand	16
Justering af visningslysstyrke	17
Rotation af visning	17
Knappen DISP/BACK.....	18
Dobbeltvisningen.....	19
Brugertilpasning af standardvisningen.....	20
Anvendelse af menuerne	23

2 De første trin **25**

Montering af remmen	26
Montering af Objektiv	28
Opladning af batteriet	30
Indsættelse af batteriet	34
Indsættelse af hukommelseskort	37
Anvendelse af to kort	39
Kompatible hukommelseskort.....	40
Tænd og sluk kameraet	42
Kontrol af batteriniveauet	43
Grundlæggende opsætning	44
Valg af andet sprog.....	46
Ændring af tid og dato	46

3 Grundlæggende fotografering og afspilning 47











Optagelse af billeder (tilstand P)	48
▶ Visning af billeder	51
🗑 Sletning af billeder.....	52

4 Filmoptagelse og afspilning 53

🎞 Optagelse af film	54
Justér filmindstillingerne.....	57
▶ Visning af film.....	58



5 Fotografering 61

Tilstandene P, S, A, og M	62
Tilstand P: Program AE.....	62
Tilstand S: Lukkerprioriteret AE.....	64
Tilstand A: Blændeprioriteret AE.....	69
Tilstand M: Manuel eksponering	72
Autofokus.....	74
Fokustilstand.....	75
Autofokusindstillinger (AF-tilstand).....	77
Valg af fokuspunkt.....	79
Manuelt fokus.....	84
Kontrol af fokus	86

 ISO Følsomhed	88
Automatisk følsomhed (A)	89
 Lysmåling	91
 Eksponeringskompensation	92
C (Brugerdefineret)	92
Fokus-/eksponeringslås	93
Knapperne AF-L og AE-L	94
BKT Bracketing	95
 AE-BRAKETING	96
 ISO-BRAKETING	96
 FILMSIMULERINGSBKT	96
 HVIDBALANCE BKT	97
 DYNAMISK OMRÅDEBKT	97
 Kontinuerlig optagelse (serietilstand)	98
 Multieksponeringer	100
ADV. Avancerede filtre	102
Avancerede filterindstillinger	103
 Panorama-billeder	104
Blitzfotografering	108
Blitzindstillinger	110

6 Optagelsesmenuerne

113

IQ BILLEDKVALITET-INDSTILLING.....	114
BILLEDSTØRRELSE.....	115
BILLEDKVALITET	116
RÅOPTAGELSE	117
FILMSIMULERING	118
KORNEFFEKT	120
DYNAMISK OMFANG.....	121
HVIDBALANCE.....	122
HØJLYSTONE	126
SKYGGETONE.....	126
FARVE.....	127
SKARPHED	127
STØJREDUKTION.....	128
LANG EKSPONERING – SR.....	128
OBJEKTIVMOD.OPT.....	129
FARVERUM.....	129
PIXEL-MAPPING.....	130
VÆLG CUSTOM INDS.....	131
RED./GEM CUSTOM	131
AF/MF AF/MF-INDSTILLING.....	133
FOKUSOMRÅDE	133
AF-TILSTAND	134
AF-C BRUGERDEF. INDSTIL.....	135
GEM AF-TILST. VED ORIENT.....	140
AF-PUNKTDISPLAY  	140

ANTAL AF FOKUSPUNKTER.....	141
FØR-AF.....	141
AF-HJÆLPELYS.....	142
ANS/ØJE DETEKTERINGSINDST.....	143
AF+MF.....	145
MF-HJÆLP.....	146
FOKUSKONTROL.....	146
LÅS SPOT AE & FOKUSOMRÅDE.....	147
ØJEBLIKkelig AF-INDST.....	147
DYBDEFOKUS SKALA.....	148
UDLØSER/FOKUSPRIORITET.....	148
📷 OPTAGELSESIKSTILLING.....	149
KØREIKSTILLING.....	149
SELVUDLØSER.....	151
INTERVAL-TIMEROPTAG.....	152
LUKKERTYPE.....	154
SETUP DIGIT STAB.....	155
ISO-AUTOIKSTILLING.....	156
MONT.ADAP.IKSTILLING.....	158
TRÅDLØS KOMM.....	161
⚡ BLITZ-IKSTILLING.....	162
IKSTILLING AF BLITZFUNKTION.....	162
FJERN RØDE ØJNE.....	163
TTL-LÅSETILSTAND.....	164
IKSTILLING AF LED-LYS.....	165
MASTERIKSTILLING.....	165
SKIFT IKSTILLING.....	166

 FILM-INDSTILLING	167
FILMTILSTAND	167
AF-TILSTAND FOR FILM	168
HDMI-UDGANG, INFODISPLAY	168
4K FILMUDGANG.....	169
HDMI-OPTAGELSESKONTROL.....	170
MIK.-NIVEAUJUST.....	170

7 Afspilning og afspilningsmenuen 171

Afspilningsvisningen	172
Knappen DISP/BACK.....	174
Visning af billeder	176
Afspilningszoom.....	177
Afspilning af flere billeder.....	177
 Afspilningsmenuen	178
SKIFT SLIDS.....	178
RAW-KONVERTERING.....	179
SLET	182
BESKÆR BILLEDE	185
ÆNDR STØRRELSE.....	186
BESKYT	187
ROTTER BILLEDE	188
FJERN RØDE ØJNE.....	189
STEMMEMEMO-INDSTILLING	190
KOPIER.....	191
TRÅDLØS KOMM.	192
DIASSHOW	193
HJÆLP TIL FOTOBOG.....	194

PC-AUTOLAGRING.....	196
FOTOBESTIL. (DPOF).....	197
instax PRINTERUDSKRIVN.....	199
FORMATFORHOLD	200

8 Opsætningsmenuerne 201

BRUGERINDSTILLING	202
FORMATERING	203
DATO/TID	204
TIDSFORSKEL	205
言語/LANG	206
MIN MENU INDSTILLING.....	206
SENSORRENSNING	208
NULSTIL	209
LYDINDSTILLING.....	210
AF BIP-VOLUMEN	210
SELVUDLØSER-BIP-VOLUMEN.....	211
LYDSTYRKE	211
LYDSTYRKE, HOVEDTELEFONER.....	212
LUKKERLYDSTYRKE	212
LUKKERLYD.....	213
AFSPILN.LYDST.....	213
SKÆRMINDSTILLING	214
EVF-LYSSTYRKE	214
EVF-FARVE.....	215
LCD-LYSSTYRKE	215
LCD-FARVE.....	216
VISNING.....	216

AUTOROTER SKÆRME.....	217
VIS EKS./HVIDBALANCE I MAN. TIL.....	217
FORHÅNDSVIS BILLEDEEFFEKT	218
GUIDE INDRAMNING	219
AUTOROTER. AFSP.....	220
AFSTANDSMÅLEENHEDER.....	220
DOB. DISPLAYINDST.....	221
VIS CUSTOM INDST.	221
🔧 KNAK/DREJEKNAK-INDSTILLING	223
FOKUSARM INDSTILLING	223
REDIGER/GEM HURTIGMENU	224
Fn/AE-L/AF-L KNAKINDSTIL.....	226
INDSTIL. AF SELEKTORKNAK	228
KOMMANDODREJEKNAK-INDST.....	228
🔘 S.S.-DRIFT	229
ISO-DREJEKNAKINDST. (H).....	229
ISO-DREJEKNAKINDST. (L).....	230
ISO-DREJEKNAKINDST. (A)	230
LUKKER AF	231
LUKKER AE	232
OPTAG UDEN OBJ.	233
OPTAG UDEN KORT	233
FOKUSRING.....	234
AE/AF-LÅSTILST.....	234
BLÆNDEINDSTILLING	235
LÅS	236
🔧 STRØMSTYRING.....	237
AUTO-SLUK	237
YDELSE.....	238

🔧 GEM DATA INDSTILLING	239
NUMMERERING	239
GEM ORG.BILLEDE	240
REDIGER FILNAVN	241
KORTSLIDS INDST (STILLBIL).....	241
SKIFT SLIDS (SEKVENTIEL).....	242
DESTINATION FOR FILMFIL.....	242
OPHAVSRETSLIG INFO.....	243
🔧 FORBINDELSESINDSTILLING	244
TRÅDLØSE INDSTIL.....	244
PC-AUTOLAGR.INDS.	245
INDSTIL GEOMÆRKN.....	246
instax PR.FORB.INDST.....	246
PC SHOOT-TILSTAND.....	247
INFORMATION.....	248

9 Genveje 249

Genvejsindstillinger	250
Knappen Q (Hurtigmenu)	251
Visningen af hurtigmenu	251
Visning og ændring af indstillinger	253
Redigering af hurtigmenuen.....	254
Fn-knapperne (Funktion)	256
Tildeling af funktioner til funktionsknapperne.....	258
MY MIN MENU	260
MIN MENU INDSTILLING.....	260

10 Eksternt udstyr og ekstratilbehør 263

Eksterne blitzenheder	264
Blitzindstillinger.....	265
SYNKRONISER TERMINAL	267
MEDFØLGENDE BLITZ	269
SHOE-MONTERET BLITZ.....	271
MASTER(OPTISK).....	275
Lodrette effektboostergreb.....	280
Anvendelse af VPB-XT2.....	281
Opladning af batterierne	283
Objektiver	284
Objektivets dele.....	284
Fjernelse af objektivdækslerne.....	285
Montering af modlysblænder.....	285
Objektiver med Blænderinge.....	286
Objektiver uden blænderinge	287
Objektiver med O.I.S. Kontakter	287
Objektiver med manuelt fokus.....	288
Pleje af objektivet.....	289

11 Tilslutninger	291
HDMI-udgang	292
Tilslutning til HDMI-enheder	292
Optagelse	293
Afspilning.....	293
Trådløs overførs.	294
Trådløse forbindelser: Smartphones.....	294
Trådløse forbindelser: Computere.....	295
Tilslutning til computere via USB	296
Tilkoblet optagelse	296
Kopiering af billeder over på computer	297
Tilslutning af kameraet	298
instax SHARE-printere	301
Oprettelse af forbindelse.....	301
Udskrivning af billeder.....	302
12 Tekniske bemærkninger	303
Tilbehør fra FUJIFILM	304
For din sikkerheds skyld	308
Produktvedligeholdelse	321
Rensning af billedsensoren	322
Opdateringer til firmware	323
Kontrol af firmwareversionen.....	323
Fejlfinding.....	324
Advarselsmeddelelser og visninger	332
Hukommelseskortets kapacitet.....	336
Specifikationer	337

Medfølgende tilbehør

Følgende leveres med kameraet:

- NP-W126S genopladeligt batteri
- BC-W126 batterioplader
- EF-X8 shoe-monteret blitzenhed
- Kamerahusdæksel
- Clips til metalrem (× 2)
- Clipsmonteringsværktøj
- Beskyttelsesdæksler (× 2)
- Skulderrem
- Blitzskodæksel (leveres fastgjort til blitzskoen)
- Dæksel til synkroniseringsstik (leveres monteret på kameraet)
- Stikdæksel til vertikalgreb (leveres monteret på kameraet)
- *Brugervejledning* (denne vejledning)



Hvis du har købt et objektivsæt, skal du kontrollere, at et objektiv er inkluderet.

Om denne brugervejledning

Denne brugervejledning indeholder instruktioner i dit FUJIFILM X-T2 digitalkamera. Sørg for, at du har læst og forstået brugervejledningens indhold, før du fortsætter.

Symboler og Konventioner

Følgende symboler anvendes i denne brugervejledning:



Information, der bør læses for at forhindre beskadigelse af produktet.



Ekstra oplysninger, der kan være nyttige ved anvendelse af produktet.



Sider, hvor du kan finde tilhørende information.

Menuer og anden tekst i visningerne vises med **fed**. Illustrationerne er kun vejledende; tegningerne kan være forenklede, idet billederne ikke nødvendigvis er taget med den kameramodel, der er beskrevet i denne brugervejledning.

Terminologi

De ekstra SD-, SDHC- og SDXC-hukommelseskort, som kameraet bruger til at lagre billeder, kaldes "hukommelseskort". Den elektroniske søger kan betegnes som "EVF" og LCD-skærmen som "LCD".

Før du starter

1

Kameraets dele

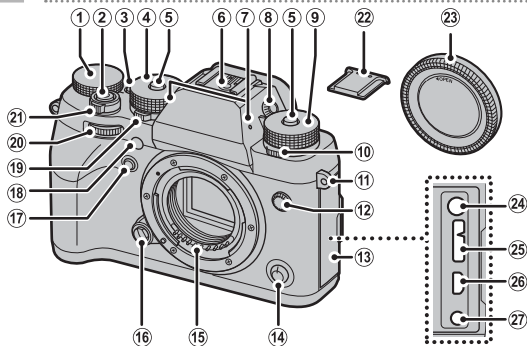

- | | | | |
|--|----------------------------------|--|--|
| ① Eksponeringskompensationshjul
..... 6, 92 | ⑩ Hjulet Drev 5 | ①⑥ Objektivudløserknop 29 | ②⑦ Fjernbetjeningsstik
(\varnothing 2,5 mm) 68 |
| ② Udløserknop 50 | ⑪ Øsken i rem 26 | ①⑦ Knappen Fn2 256 | ②⑧ Kamerahusdæksel 28 |
| ③ Knappen Fn1 256 | ⑫ Synkroniser terminal 267 | ①⑧ AF-hjælpelys 142 | ②⑨ Mikrofonstik (\varnothing 3,5 mm) 55 |
| ④ Lukkertidshjul 5, 64, 72 | ⑬ Stikdæksel | ①⑧ Selvdøsløserlampe 151 | ②⑩ Stik Mikro USB (Mikro-B)
USB 3.0/USB 2.0 33, 68, 298 |
| ⑤ Hjullåsudløser 5 | ⑭ Fokustilstandsvælger 75 | ①⑨ Lysmålerhjul 6, 91 | ②⑪ HDMI-mikrostik (type D) 292 |
| ⑥ Tilbehørssko 108 | ⑮ Objektivets signalkontakter | ②① Kontakten ON/OFF 42 | |
| ⑦ Mikrofon 170 | | ②② Dæksel til tilbehørssko 108 | |
| ⑧ Dioptrijusteringskontrol 11 | | ②③ Kamerahusdæksel 28 | |
| ⑨ Følsomhedshjul 5, 88, 229 | | ②④ Mikrofonstik (\varnothing 3,5 mm) 55 | |
| | | ②⑤ Stik Mikro USB (Mikro-B)
USB 3.0/USB 2.0 33, 68, 298 | |
| | | ②⑥ HDMI-mikrostik (type D) 292 | |
| | | ②⑦ Fjernbetjeningsstik
(\varnothing 2,5 mm) 68 | |

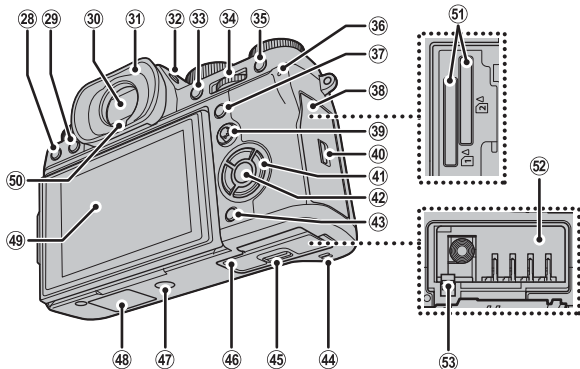



- | | | | | | |
|----|--|-------------|----|---|----------------|
| 28 | Knappen (slet) | 52 | 41 | Selektorknapper | 4, 228 |
| 29 | Knappen (afspilning) | 51 | 42 | Knappen MENU/OK | 4, 23 |
| 30 | Elektronisk søger (EVF) | 12, 16, 17 | 43 | Knappen DISP (visning)/
BACK | 18, 174 |
| 31 | Øjekop | 11 | 44 | Højttaler | 58 |
| 32 | Knappen VIEW MODE | 16 | 45 | Batterikammerdækslets lås | 34 |
| 33 | Knappen AE-L (eksponeringslås)
..... | 94 | 46 | Batterikammerdæksel | 34 |
| 34 | Bagerste kommandohjul
..... | 7, 176, 228 | 47 | Stativfatning | |
| 35 | Knappen AF-L (fokuslås) | 94 | 48 | Stikdæksel til vertikalgreb | 280 |
| 36 | Indikatorlampe | 9, 33 | 49 | LCD-skærm | 10, 14, 16, 17 |
| 37 | Knappen Q (hurtigmenu) | 251 | 50 | Øjesensor | 16 |
| 38 | Hukommelseskortdæksel | 37 | 51 | Hukommelseskortslids 1 og 2 | 37 |
| 39 | Fokuspind (fokushåndtag)
..... | 4, 80, 223 | 52 | Batterikammer | 34 |
| 40 | Lås til hukommelseskortdæksel
..... | 37 | 53 | Batterilås | 36 |

Selektoren

Tryk selektoren op (▲), til højre (▶), ned (▼) eller til venstre (◀) for at markere punkter.



1 Knaplås

For at hindre utilsigtet betjening af vælgeren og knappen **Q** under optagelse skal du trykke på **MENU/OK**, til  vises. Knapperne kan låses op igen ved tryk på **MENU/OK**, til  ikke længere vises.

Fokuspinden

Vip eller tryk på fokuspinden for at vælge fokusområdet.

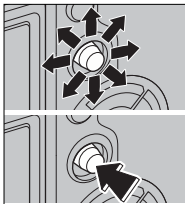

Lukkertiden og følsomhedshjulene

Tryk på hjullåsudløseren for at udløse hjulet, før du drejer det hen på den ønskede indstilling. Tryk igen på udløseren for at låse hjulet på plads.

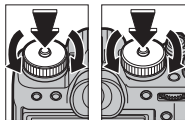

Følsom-
hed

Lukker-
tid

Hjulet Drev

Drej hjulet for at vælge mellem følgende indstillinger for drev.

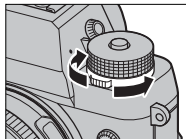

Indstilling		Indstilling	
Film	54	S Enkelt billede	48
BKT Bracketing	95	Multiexponering	100
CH Hurtig serie	98	ADV. Avanceret filter	102
CL Langsom serie		Panorama	104

Lysmålerhjulet

Drej hjulet for at vælge lysmålerindstillingen.

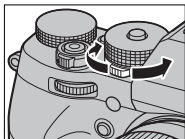

1

Eksponeringskompensationshjulet

Drej hjulet for at vælge en grad af eksponeringskompensation.

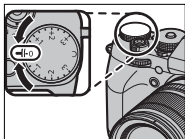

Kommandohjulene

Drej eller tryk kommandohjulene hen på:

Forreste kommandohjul

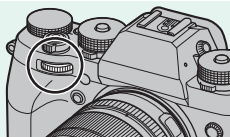

Drej



- Vælg menufaner eller side gennem menuerne.
- Justér blænde.
- Justér eksponeringskompensationen, når **C** er valgt med eksponeringskompensationshjulet.
- Få vist andre billeder under afspilning.

Tryk



Skift frem og tilbage mellem blænde og eksponeringskompensation, når **C** er valgt med eksponeringskompensationshjulet.

Bagerste kommandohjul

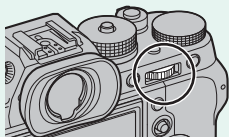

Drej



- Markér menupunkter.
- Vælg den ønskede kombination af lukkertid og blænde (programskift).
- Vælg lukkertid.
- Justér indstillingerne i hurtigmenuen.
- Vælg størrelsen af fokusrammen.
- Zoom ind eller ud under fokuszoom eller i fuldskræms- eller multibilledvisning.

Tryk



- Udfør den funktion, der er knyttet til funktionsknappen **DREJEKNAP**.
- Zoom ind på det aktive fokuspunkt.*
- Tryk og hold nede for at vælge fokusvisningen for manuel fokustilstand.*
- Zoom ind på det aktive fokuspunkt under afspilning.

* Kun tilgængelig, hvis **FOKUSKONTROL** er knyttet til en funktionsknap.

Indikatorlampen

Når søgeren ikke er i brug, vises kameraets status af indikatorlampen.

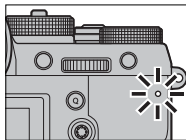

Indikatorlampe	Kamerastatus
Lyser grønt	Fokus låses.
Blinker grønt	Fokus- eller eksponeringsadvarsel. Der kan tages billeder.
Blinker grønt og orange	Optagelse af billeder. Der kan tages flere billeder.
Lyser orange	Optagelse af billeder. Der kan ikke tages flere billeder på dette tidspunkt.
Blinker orange	Blitzen lader op; blitzen går ikke af, når der tages et billede.
Blinker rødt	Objektiv- eller hukommelsesfejl.



Der kan også forekomme advarsler i visningen.

LCD-skærmen

LCD-skærmen kan vippes for lettere at se, men vær forsigtig med ikke at røre ved ledningerne eller at få fingre eller andre genstande i klemme bag skærmen. Berøring af ledninger kan medføre funktionsfejl på kameraet.

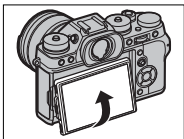

“Højt” (Portræt) format

Når kameraet er drejet for at tage billeder i “højt” (portræt) format, kan du vippe skærmen som vist. Dette er især nyttigt, når du tager billeder fra lave eller høje vinkler.

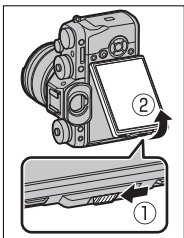

 Hold kameraet som vist ved optagelse af billeder i “højt” (portræt) format fra høje vinkler.

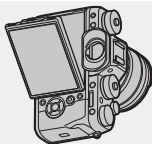

Søgerfokusering

Kameraet har dioptrijustering i området fra -4 til $+2 \text{ m}^{-1}$, så det passer til de enkelte brugeres syn. Drej dioptrijusteringen, indtil søgervisningen er i skarpt fokus.

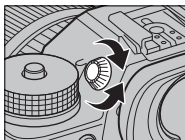

Øjekoppen

For at fjerne øjekoppen skal du trykke bunden ind med begge tommelfingre og skubbe øjekoppen op.

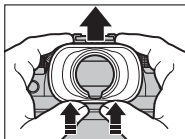

Kameraskærme

Dette afsnit opstiller de indikatorer, der kan vises under optagelse.

❗ For illustrative formål vises skærmene med alle indikatorer tændt.

Den elektroniske søger

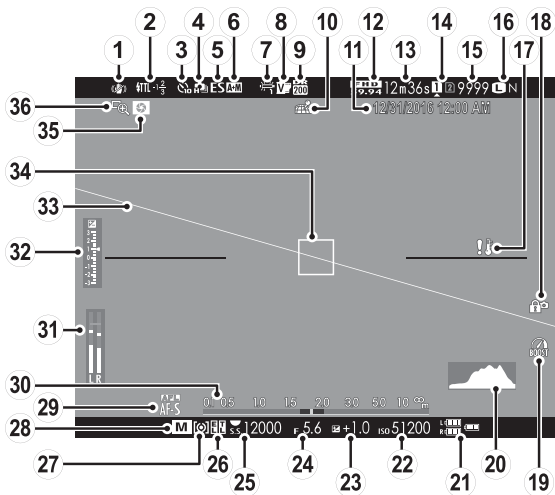

① SETUP DIGIT STAB.....	155	①9 Tilstanden Forstærk.....	238
② Blitztilstand (TTL).....	110	②0 Histogram.....	22
Blitzkompensation.....	110	②1 Batteriniveau.....	43
③ Selvdøserindikator.....	151	②2 Følsomhed.....	88
④ Kontinuerlig indstilling.....	98	②3 Eksponeringskompensation.....	92
⑤ Lukkertype.....	154	②4 Blænde.....	63, 69, 72
⑥ Indikator for AF+MF.....	145	②5 Lukkertid.....	63, 64, 72
⑦ Hvidbalance.....	122	②6 AE-lås.....	94, 232
⑧ Filmsimulering.....	118	TTL-lås.....	164, 227, 259
⑨ Dynamisk omfang.....	121	②7 Lysmåling.....	91
⑩ Status på download af steddata.....	246	②8 Optagetilstand.....	62
⑪ Dato og tid.....	44, 204, 205	②9 Fokustilstand [†]	75
⑫ Filmtilstand.....	54, 167	③0 Afstandsindikator.....	86
⑬ Resterende tid.....	54	③1 Optageniveau.....	170
⑭ Indstillinger for kortslids.....	39, 241	③2 Eksponeringsindikator.....	72, 92
⑮ Antal tilgængelige billeder*.....	336	③3 Virtuel horisont.....	21
⑯ Billedkvalitet og -størrelse.....	115, 116	③4 Fokusramme.....	79, 93
⑰ Temperaturadvarsel.....	335	③5 Forhåndsvisning af dybdeskarphed.....	70, 86
⑱ Knaplås.....	4	③6 Fokuskontrol.....	86, 146

* Viser "9999", hvis der er plads til mere end 9999 billeder.

† Fokusindikatoren (⦿) eller indikatoren for manuelt fokus (MF) vises muligvis også.

Knaplås

Ved tryk på en låst knap vises ikonet .



LCD-skærmen

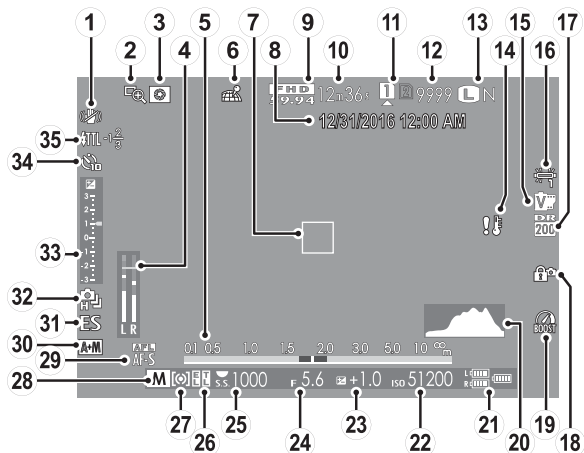

① SETUP DIGIT STAB.....	155	⑱ Knaplås.....	4
② Fokuskontrol.....	86, 146	⑲ Tilstanden Forstærk.....	238
③ Forhåndsvisning af dybdeskarphe de	70, 86	⑳ Histogram.....	22
④ Optageniveau.....	170	㉑ Batteriniveau.....	43
⑤ Afstandsindikator.....	86	㉒ Følsomhed.....	88
⑥ Status på download af steddata.....	246	㉓ Eksponeringskompensation.....	92
⑦ Fokusramme.....	79, 93	㉔ Blænde.....	63, 69, 72
⑧ Dato og tid.....	44, 204, 205	㉕ Lukkertid.....	63, 64, 72
⑨ Filmtilstand.....	54, 167	㉖ AE-lås.....	94, 232
⑩ Resterende tid.....	54	TTL-lås.....	164, 227, 259
⑪ Indstillinger for kortslids.....	39, 241	㉗ Lysmåling.....	91
⑫ Antal tilgængelige billeder*.....	336	㉘ Optagetilstand.....	62
⑬ Billedkvalitet og -størrelse.....	115, 116	㉙ Fokustilstand [†]	75
⑭ Temperaturadvarsel.....	335	⑳ Indikator for AF+MF.....	145
⑮ Filmsimulering.....	118	㉑ Lukkertype.....	154
⑯ Hvidbalance.....	122	㉒ Kontinuerlig indstilling.....	98
⑰ Dynamisk omfang.....	121	㉓ Eksponeringsindikator.....	72, 92
		㉔ Selvudløserindikator.....	151
		㉕ Blitztilstand (TTL).....	110
		Blitzkompensation.....	110

* Viser "9999", hvis der er plads til mere end 9999 billeder.

† Fokusindikatoren (☉) eller indikatoren for manuelt fokus (MF) vises muligvis også.



Knaplås

Ved tryk på en låst knap vises ikonet .



Valg af visningstilstand

Tryk på knappen **VIEW MODE** bladre igennem følgende visningstilstande:

-  **ØJESENS.:** Når du sætter øjet til søgeren, tænder denne, og LCD-skærmen slukker; når du flytter øjet fra søgeren, slukker denne, og LCD-skærmen tænder.
- **KUN EVF:** Søger tændt, LCD-skærm slukket.
- **KUN LCD:** LCD-skærm tændt, søger slukket.
- **KUN EVF + ** Når du sætter øjet til søgeren, tænder denne; når du flytter øjet fra søgeren slukker denne. LCD-skærmen forbliver slukket.
- ** ØJESENSOR + LCD BILLEDSKÆRM:** Når du sætter øjet til søgeren under optagelsen, tænder søgeren, men LCD-skærmen anvendes til visning af billederne umiddelbart efter optagelse.

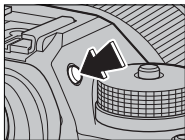

Øjesensoren

Øjesensoren kan reagere på andre genstande end dit øje eller på lys, der falder direkte på sensoren.

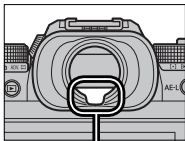

Øjesensor

Justering af visningslysstyrke

Lysstyrken og farvegløden i søgeren og på LCD-skærmen kan justeres ved hjælp af indstillingerne i menuen **SKÆRMINDSTILLING**. Vælg **EVF-LYSSTYRKE** eller **EVF-FARVE** for at justere søgerens lysstyrke eller farveglød, og vælg **LCD-LYSSTYRKE** eller **LCD-FARVE** for at udføre det samme for LCD-skærmen.

Rotation af visning

Når **TIL** er valgt for **SKÆRMINDSTILLING > AUTOROTER SKÆRME**, drejer indikatorerne i søgeren og på LCD-skærmen automatisk, så de passer til kameraretningen.

Knappen DISP/BACK

Knappen **DISP/BACK** styrer visningen af indikatorer i søgeren og på LCD-skærmen.

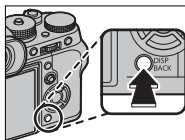

Søger

Fuld skærm

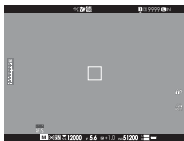

Standard



Dobbeltvisning (kun manuel fokustilstand)

LCD-skærm

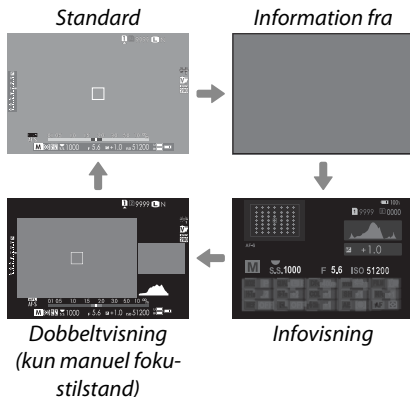

Dobbeltvisningen

Dobbeltvisningen består af en stor fuldskræmsrude og et mindre nærbillede af fokusområdet.



Du kan skifte indhold i de store og små vinduer i visningen ved hjælp af **SKÆRMINDSTILLING > DOB. DISPLAY-INDST.**

Brugertilpasning af standardvisningen

For at vælge de punkter, der vises i standardvisningen:

1 Vis standardindikatorer.

Tryk på knappen **DISP/BACK**, indtil standardindikatorerne vises.

2 Vælg **VIS CUSTOM INDST.**

Vælg  **SKÆRMINDSTILLING > VIS CUSTOM INDST.** i opsætningsmenuen.

3 Vælg punkter.

Markér punkter, og tryk på **MENU/OK** for at vælge eller fravælge.

- GUIDE INDRAMNING
- ELEKTRONISK NIVEAU
- FOKUSRAMME
- AF-AFSTANDSINDIKATOR
- MF-AFSTANDSINDIKATOR
- HISTOGRAM
- OPTAGETILSTAND
- BLÆNDE/S-HASTIG./ISO
- INFOBAGGRUND
- Eksp. Komp. (Tal)
- Eksp. Komp. (Skala)
- FOKUSTILSTAND
- LYSMÅLING
- LUKKERTYPE
- BLITZ
- KONTINUERLIG TILSTAND
- DOBBELT BIL.STAB.TILSTAND
- HVIDBALANCE
- FILMSIMULERING
- DYNAMISK OMFANG
- BOOST-TILSTAND
- BILLEDER TILBAGE
- BILLEDSTØR./-KVAL.
- FILMTILSTAND OG OPTAGETID
- MIKROFONNIVEAU
- BATTERINIVEAU
- INDRAMNINGSOMRIDS

4 Gem ændringer.

Tryk på **DISP/BACK** for at gemme ændringer.

5 Afslut menuerne.

Tryk på **DISP/BACK** som nødvendigt, for at afslutte menuerne og vende tilbage til optagevisning.

Virtuel horisont

Valg af **ELEKTRONISK NIVEAU** viser en virtuel horisont. Kameraet er plant, når de to linjer overlapper hinanden. Bemærk, at den virtuelle horisont muligvis ikke vises, hvis kameraets objektiv peger op eller ned.

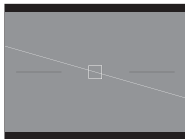

Indramningsomrids

Aktivér **INDRAMNINGSOMRIDS** for at gøre det nemmere at se billedets kanter mod mørke baggrunde.

Histogrammer

Histogrammerne viser fordelingen af toner på billedet. Lysstyrken vises af den vandrette akse, og antal pixels vises af den lodrette akse.



- **Optimal eksponering:** Pixels fordeles i en jævn kurve hen over toneområdet.
- **Overeksponeret:** Pixels samles i højre side af grafen.
- **Undereksponeret:** Pixels samles i venstre side af grafen.

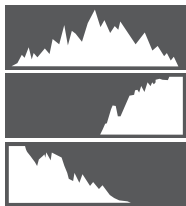

Anvendelse af menuerne

For at få vist menuerne skal du trykke på **MENU/OK**.

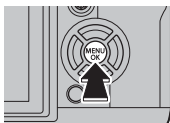

Optagelse



Afspilning







For at navigere i menuerne:

- 1 Tryk på **MENU/OK** for at få vist menuerne.
- 2 Tryk selektoren til venstre for at markere fane for den aktuelle menu.



Fane

- 3 Tryk selektoren op eller ned for at markere fanen (IQ, AF MF, , , , MY,  eller ) med det ønskede punkt.
- 4 Tryk selektoren til højre for at placere markøren i menuen.



Anvend det forreste kommandohjul til at bladre gennem menuerne én side ad gangen.

De første trin

2

Montering af remmen

Montér remmens clips på kameraet, og montér derefter remmen.

1 Åbn en clips på remmen.

Anvend clipsmonteringsværktøjet til at åbne en clips, mens du sørger for, at værktøjet og clip-sen vender i de viste retninger.

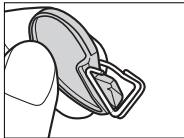
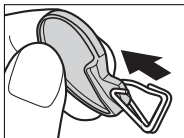

2 Sæt remmens øsken i en øsken.

Før remmens øsken ind i clip-sens åbning. Fjern værktøjet, og brug den anden hånd til at holde clipsen på plads.



Opbevar værktøjet på et sikkert sted, idet du år brug for det til at åbne remmens clips ved fjernelse af remmen.

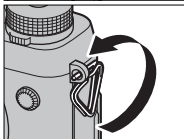
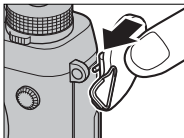

- 3 Før clipsen gennem øskenen.**
Drej clipsen helt gennem øskenen, indtil den klikker og lukkes.

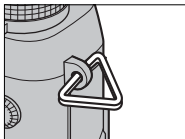

- 4 Montér et beskyttelsesdæksel.**
Sæt et beskyttelsesdæksel over øskenen som vist, med dækslets sorte side ind mod kameraet.

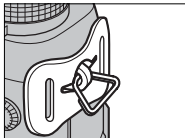
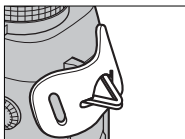

- 5 Fastgør remmen.**
Sæt remmen ind gennem et beskyttelsesdæksel og remmens clips, og fastgør den som vist.

 For at undgå at tabe kameraet skal du sørge for, at remmen sidder ordentligt fast.

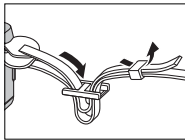
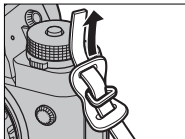

Gentag trin 1–5 for den anden øske.

Montering af Objektiv

Kameraet kan anvendes med objektiver til FUJIFILM X-fatning.

Fjern kameradækslet fra kameraet og det bagerste dæksel fra objektivet. Sæt objektivet på fatningen, mens du får mærkerne på objektivet og kameraet til at flugte, og drej derefter objektivet, til det klikker på plads.



! Når du monterer objektiver, skal du sørge for, at der ikke kommer støv eller fremmedlegemer ind i kameraet samt passe på ikke at røre ved kameraets indvendige dele. Tryk ikke på objektivudløserknappen under montering af objektivet, og sørg for, at låsen er klikket sikkert på plads.

Fjernelse af objektiver

For at fjerne objektivet skal du slukke kameraet, derefter trykke på objektivudløserknappen og dreje objektivet som vist.

! For at undgå, at der samler sig støv på objektivet eller inde i kameraet, skal du sætte objektivdækslerne og kamerahusdækslet på igen, når objektivet ikke er monteret.

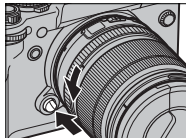

Objektiver og øvrigt ekstratilbehør

Kameraet kan anvendes med objektiver og tilbehør til FUJIFILM X-fatningen.

Opladning af batteriet

Batteriet er ikke ladet op ved levering. Før anvendelse skal du oplade batteriet i den medfølgende batterioplader.

! Der følger et genopladeligt batteri af typen NP-W126S med kameraet; der kan også anvendes ekstra batterier med lavere kapacitet af typen NP-W126. Opladningen tager omkring 150 minutter.

- 1 Sæt batteriet i opladeren.**
Sæt batteriet i den medfølgende batterioplader som vist.

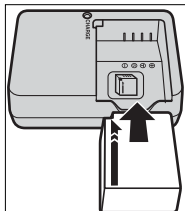

- 2 Sæt opladeren til.**
Sæt opladeren til en indendørs stikkontakt. Indikatoren for opladning lyser.

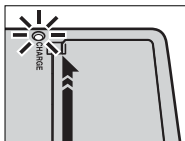

- 3 Oplad batteriet.**
Tag batteriet ud efter endt opladning.

Indikatoren for opladning

Indikatoren for opladning viser status for batteriniveauet som følger:

Indikator for opladning 	Batteristatus	Handling
Fra	Batteri ikke isat.	Indsæt batteriet.
	Batteri fuldt opladet.	Tag batteriet ud.
Til	Batteri oplades.	—
Blinker	Batterifejl.	Tag opladeren ud af stikkontakten, og tag batteriet ud.



Det medfølgende vekselstrømskabel er udelukkende til brug med den medfølgende batterioplader. Anvend ikke den medfølgende oplader med andre kabler eller det medfølgende kabel med andre enheder.

Sæt ikke mærkater eller andre genstande på batteriet. Manglende overholdelse af denne anvisning kan gøre det umuligt at fjerne batteriet fra kameraet.

Kortslut ikke batteripolerne. Batteriet kan overophedes.

Læs advarslerne i "Batteri- og strømforsyning".

Anvend kun batteriopladere beregnet til brug med batteriet. Manglende overholdelse af denne anvisning kan medføre funktionsfejl ved produktet.

Fjern ikke mærkaterne fra batteriet, og forsøg ikke at ødelægge eller fjerne den ydre beklædning.

Batteriet mister gradvist sin ladning, når det ikke anvendes. Oplad batteriet én til to dage før anvendelse. Hvis batteriet ikke er i stand til at holde på en ladning, har det nået slutningen af sin levetid og skal udskiftes.

Frakobl opladeren, når den ikke anvendes.

Fjern snavs fra batteripolerne med en ren, tør klud. Manglende overholdelse af denne anvisning kan forhindre batteriopladning.

Bemærk, at opladningstiderne forlænges ved lave temperaturer.

Opladning via computer

Batteriet oplader også, hvis kameraet er tilsluttet til en computer. Sluk kameraet, indsæt batteriet, og tilslut et USB-kabel som vist, mens du sørger for, at stikkene er sat helt i. Opladningstiden på ca. 300 minutter påvirkes ikke af den type kabel, der anvendes.

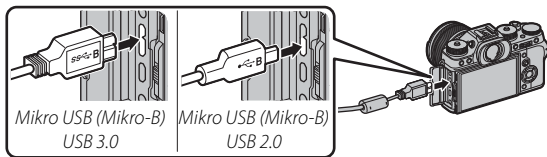

Opladningsstatus vises af indikatorlampen.

Indikatorlampe	Batteristatus
Til	Batteri oplades
Fra	Opladning fuldført
Blinker	Batterifejl

Tilslut kameraet direkte til computeren; anvend ikke USB-hub eller tastatur. Opladningen stopper, hvis computeren går i dvale-tilstand; for at genoptage opladningen skal du aktivere computeren, frakoble USB-kablet og tilslutte det igen. Opladning understøttes muligvis ikke, alt efter computermodel, computerindstillinger og computerens aktuelle tilstand.

Indsættelse af batteriet

Efter opladning af batteriet skal du indsætte det i kameraet som beskrevet nedenfor.

1 Åbn dækslet til batterikammeret.

Skub batterikammerlåsen som vist, og åbn dækslet til batterikammeret.



Åbn ikke dækslet til batterikammeret, når kameraet er tændt. Manglende overholdelse af denne anvisning kan beskadige billedfiler eller hukommelseskort.

Anvend ikke unødigt voldsomhed ved håndtering af dækslet til batterikammeret.

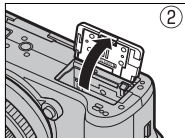
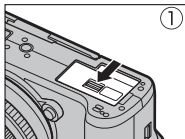

2 Indsæt batteriet.

Anvend batteriet til at holde batterilåsen trykket til den ene side, og isæt batterikontakterne først i den retning, pilen viser. Sørg for, at batteriet er sikkert låst fast.

! Isæt batteriet i den viste retning. *Brug ikke vold, og forsøg ikke at vende batteriet på hovedet eller vende det baglæns.* Batteriet glider nemt på plads, når det vender rigtigt.

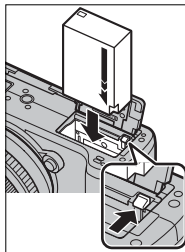

3 Luk dækslet til batterikammeret.

Luk og lås dækslet.

! Hvis dækslet ikke lukker, skal du kontrollere, at batteriet vender rigtigt. Forsøg ikke at lukke dækslet med tvang.

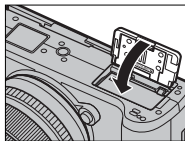

Fjernelse af batteriet

Før du tager batteriet ud, skal du slukke kameraet og åbne batterikammerdækslet.

For at fjerne batteriet skal du trykke batterilåsen til siden og skubbe batteriet ud af kameraet som vist.

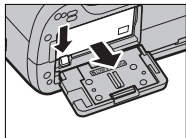

Batteriet kan blive varmt, når det anvendes i omgivelser med høje temperaturer. Vær forsigtig, når du fjerner batteriet.

Indsættelse af hukommelseskort

Billederne lagres på hukommelseskort (forhandles separat).

1 Åbn hukommelseskortdækslet.

Lås dækslet op, og åbn det.

! Åbn ikke hukommelseskortdækslet, når kameraet er tændt. Manglende overholdelse af denne anvisning kan beskadige billedfiler eller hukommelseskort.

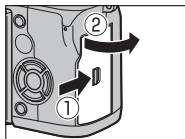

2 Indsæt hukommelseskortet.

Mens du holder hukommelseskortet i den retning, der vises, skal du skubbe det ind, til det klikker på plads bag i holderen.

! Sørg for, at kortet vender rigtigt; sæt det lige i, og brug ikke vold.

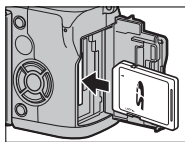

3 Luk hukommelseskortdækslet.

Luk og lås dækslet.

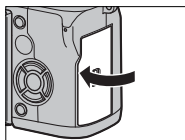

Fjernelse af hukommelseskort

Før du tager hukommelseskort ud, skal du slukke kameraet og åbne hukommelseskortdækslet.

Tryk på kortet, og udløs det for at skubbe det delvist ud (for at forhindre kortet i at falde ud af slidsen skal du trykke midt på kortet og udløse det langsomt uden at flytte fingeren fra det). Derefter kan kortet tages ud med fingrene.

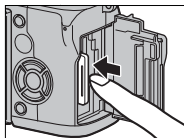

Anvendelse af to kort

Kameraet kan anvendes med to kort, ét kort i hver af kameraets to kortslidser. Ved standardindstillingerne lagres billederne kun på kortet i den anden slids, når kortet i den første slids er fuldt. Dette kan ændres ved hjælp af  **GEM DATAINDSTIL. > KORTSLIDS INDST (STILLBIL)**.

Indstilling	Beskrivelse	Visning
SEKVENTIEL (standard)	Kortet i den anden kortslids anvendes kun, hvis kortet i den første kortslids er fuldt. Hvis den anden kortslids er valgt for  GEM DATAINDSTIL. > SKIFT SLIDS (SEKVENTIEL) , starter optagelse på kortet i den anden kortslids og skifter til første kortslids, når kortet i den anden kortslids er fuldt.	
BACKUP	Hvert billede optages to gange, én gang på hvert kort.	
RAW / JPEG	Som for SEKVENTIEL , bortset fra, at RAW-kopier af billeder taget med FINE+RAW eller NORMAL+RAW valgt for  BILLEDKVALITET-INDSTILLING > BILLEDKVALITET lagres på kortet i den første slids, og JPEG-kopien lagres på kortet i den anden slids.	

Du kan vælge det kort, der anvendes til lagring af film, ved hjælp af  **GEM DATAINDSTIL. > DESTINATION FOR FILMFIL**.

Kompatible hukommelseskort

FUJIFILM og SanDisk SD-, SDHC- og SDXC-hukommelseskort er blevet godkendt til brug i kameraet; UHS-II-kort kan anvendes i begge slidser, mens kort med UHS-hastighedsklasse 3 anbefales til film. Du kan finde en komplet liste over godkendte hukommelseskort på http://www.fujifilm.com/support/digital_cameras/compatibility/. Der garanteres ikke for funktion med andre kort. Kameraet kan ikke anvendes med xD-Picture Card eller MultiMediaCard (MMC)-enheder.

! *Sluk ikke kameraet, og fjern ikke hukommelseskortet, mens hukommelseskortet formateres, eller der optages eller slettes data fra kortet. Manglende overholdelse af denne anvisning kan beskadige kortet.*

Hukommelseskort kan låses, hvorved det bliver umuligt at formatere kortet eller optage eller slette billeder. Før du sætter et hukommelseskort i, skal du skubbe skrivebeskyttelseskontakten til ulåst position.





Formatér hukommelseskort, før du anvender dem for første gang, og sørg for at formatere alle hukommelseskortene igen, når du har anvendt dem i en computer eller en anden enhed.

Hukommelseskort er små og kan sluges; opbevar dem utilgængeligt for børn. Hvis et barn sluger et hukommelseskort, skal du øjeblikkeligt søge lægehjælp.

miniSD- eller mikroSD-adaptore, der er større eller mindre end hukommelseskortene, skubbes muligvis ikke ud på normal vis; hvis kortet ikke skubbes ud, skal du indlevere kameraet hos en autoriseret servicerepræsentant. Fjern ikke kortet med unødigt voldsomhed.

Sæt ikke mærkater eller andre genstande på hukommelseskortene. Løse mærkater kan medføre funktionsfejl ved produktet.

Filmoptagelse kan blive afbrudt på nogle typer hukommelseskort.

Formatering af hukommelseskort i kameraet opretter en mappe, hvor billederne lagres. Omdøb eller slet ikke denne mappe, og anvend en computer eller anden enhed til redigering, sletning eller omdåb af billedfiler. Anvend altid kameraet til at slette billeder; før redigering eller omdåb af filer skal du kopiere dem over på en computer og redigere eller omdøbe kopierne, ikke originalerne. Omdåb af filerne på kameraet kan give problemer under afspilning.



Tænd og sluk kameraet

Anvend kontakten **ON/OFF** for at tænde og slukke kameraet.

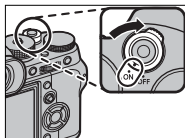
Drej kontakten hen på **ON** for at tænde kameraet, eller drej den hen på **OFF** for at slukke kameraet.



 Fingeraftryk og andre mærker på objektivet eller søgeren kan påvirke billederne og visningen, der ses gennem søgeren. Hold objektivet og søgeren rene.







 Tryk på knappen  for at starte afspilning. Tryk udløserknappen halvt ned for at vende tilbage til optagetilstand.

Kameraet slukker automatisk, hvis der ikke foretages nogen handlinger i tidsrummet valgt for  **STRØMSTYRING** > **AUTO-SLUK**. For at aktivere kameraet igen, når det automatisk er slået fra, skal du trykke udløserknappen halvt ned eller dreje kontakten **ON/OFF** over på **OFF** og derefter tilbage til **ON**.

Kontrol af batteriniveauet

Når du har tændt kameraet, skal du kontrollere batteriniveauet i visningen.

Batteriniveauet vises som følger:

Indikator	Beskrivelse
	Batteri delvist afladet.
	Batteri har en ladning på omtrent 80 %.
	Batteri har en ladning på omtrent 60 %.
	Batteri har en ladning på omtrent 40 %.
	Batteri har en ladning på omtrent 20 %.
 (rød)	Lavt batteriniveau. Oplad batteriet hurtigst muligt.
 (blinker rød)	Batteri afladet. Sluk kameraet, og genoplad batteriet.



Grundlæggende opsætning

Der vises en dialogboks for valg af sprog første gang, der tændes for kameraet.

1 Tænd kameraet.

Der vises en dialogboks for valg af sprog.

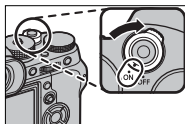

2 Vælg et sprog.

Markér et sprog, og tryk på **MENU/OK**.

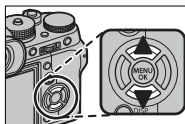

3 Indstil dato og tid.

Tryk selektoren til venstre eller højre for at markere år, måned, dag, time eller minut, og tryk selektoren op eller ned for at ændre. For at ændre rækkefølgen for visning af år, måned og dag skal du markere datoformatet og trykke selektoren op eller ned. Tryk på **MENU/OK** for at afslutte og gå til optagetilstand, når indstillingerne er som ønsket.





Hvis batteriet fjernes i længere tid, nulstilles kameraets ur, og dialogboksen for valg af sprog vises, når du tænder for kameraet.

Spring over det aktuelle trin

Tryk på **DISP/BACK** for at springe det aktuelle trin over. De trin, du springer over, vises næste gang, du tænder kameraet.

Valg af andet sprog

For at ændre sprog:

1 Få vist indstillinger for sprog.

Vælg  **BRUGERINDSTILLING** > 言語/LANG..

2 Vælg et sprog.

Markér den ønskede indstilling, og tryk på **MENU/OK**.

Ændring af tid og dato

For at indstille kameraets ur:

1 Få vist indstillingerne for DATO/TID.

Vælg  **BRUGERINDSTILLING** > DATO/TID.

2 Indstil uret.

Tryk selektoren til venstre eller højre for at markere år, måned, dag, time eller minut, og tryk selektoren op eller ned for at ændre. Tryk på **MENU/OK** for at indstille uret.

Grundlæggende fotografering og afspilning

3

Optagelse af billeder (tilstand P)

Dette afsnit beskriver, hvordan du tager billeder ved hjælp af program AE (indstilling P). Se side 62–73 for information om indstillingerne S, A og M.

1 Justér indstillinger for program AE.

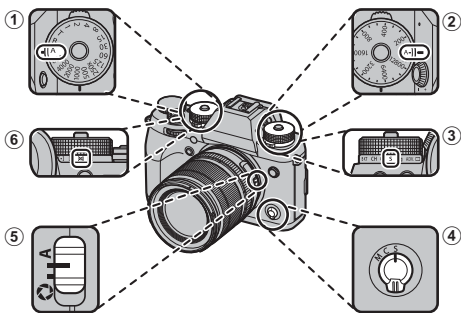

- 1 **Lukkertid** (📖 62): Vælg A (auto).
- 2 **Følsomhed** (📖 88): Vælg A (auto).
- 3 **Indstilling for drev** (📖 5): Vælg S (enkelt billede).
- 4 **Fokustilstand** (📖 75): Vælg S (enkelt AF).
- 5 **Blænde** (📖 62): Vælg A (auto).
- 6 **Lysmåling** (📖 91): Vælg (multi).

For at anvende lukkertidshjulet skal du trykke på hullåsdøseren og dreje hjulet hen på den ønskede indstilling.

2 Kontrollér optagetilstanden.

Bekræft, at **P** vises på skærmen.



3 Klargør kameraet.

Hold kameraet roligt med begge hænder, og hold albuerne ind til siden. Rystende eller urolige hænder kan gøre dine billeder slørede.



For at undgå billeder, der er ude af fokus eller for mørke (undereksponerede), skal du holde fingre og andre genstande væk fra objektivet og AF-hjælpelyset.

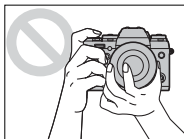

4 Komponér billedet.

Objektiver med zoomringe

Anvend zoomringen til at komponere billedet i visningen. Drej ringen til venstre for at zoome ud, og drej den til højre for at zoome ind.

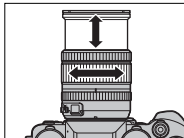

5 Fokuser.

Tryk udløserknappen halvt ned for at fokusere.



Hvis motivet er dårligt belyst, lyser AF-hjælpelyset muligvis.

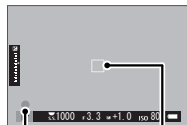

Fokusindikator

Fokusramme

Hvis kameraet er i stand til at fokusere, bipper det to gange, og fokuspunkt og fokusindikator lyser grønt. Fokus og eksponering låser, når udløserknappen trykkes halvt ned.

Hvis kameraet er ude af stand til at fokusere, bliver fokusrammen rød, !AF vises, og fokusindikatoren blinker hvidt.

6 Optag.

Tryk forsigtigt udløserknappen helt ned for at tage billedet.



Visning af billeder

Du kan få vist billederne i søgeren eller på LCD-skærmen.

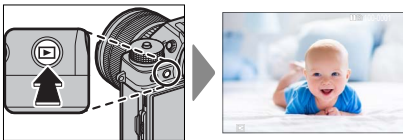
For at se billederne på fuld skærm skal du trykke på .



Du kan se flere billeder ved at trykke selektoren til venstre eller højre eller ved at dreje på det forreste kommandohjul. Tryk på selektoren, eller drej hjulet mod højre for at få vist billederne i den rækkefølge, de er taget, og drej hjulet til venstre for at få vist billederne i omvendt rækkefølge. Hold selektoren nede for hurtigt at bladre frem til det ønskede billede.

 Billeder taget med andre kameraer markeres med ikonet  ("gavebillede") for at advare om, at de muligvis ikke vises korrekt, og at zoom under billedvisning muligvis ikke er tilgængelig.

To hukommelseskort

Hvis der er isat to hukommelseskort, kan du trykke på knappen  og holde den nede for at vælge kort til afspilning. Du kan vælge et kort ved hjælp af indstillingen  **AFSPILNINGSMENU > SKIFT SLIDS.**



Sletning af billeder

Anvend knappen  til at slette billeder.



Slettede billeder kan ikke gendannes. Kopiér vigtige billeder over på en computer eller anden lagringsenhed, før du fortsætter.

- 1 Med et billede vist på fuld skærm skal du trykke på knappen  og vælge **BILLEDE**.

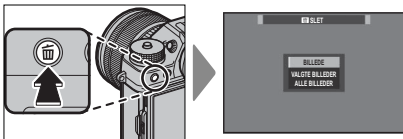

- 2 Tryk vælgeren til venstre eller højre for at bladre gennem billederne, og tryk på **MENU/OK** for at slette (der vises ingen dialogboks for bekræftelse). Gentag for at slette flere billeder.



Beskyttede billeder kan ikke slettes. Fjern beskyttelsen fra billeder, du ønsker at slette ( 187).

Billederne kan også slettes fra menuerne ved hjælp af indstillingen  **AFSPILNINGSMENU > SLET** ( 182).

Filmoptagelse og afspilning

4



Optagelse af film





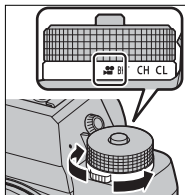

Dette afsnit beskriver, hvordan du optager film i auto-tilstand.

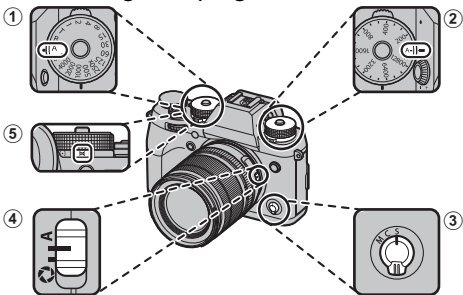
- 1 Drej hjulet Drev hen på .



- 2 Justér indstillinger for program AE.



- 1 **Lukkertid** ( 62): Vælg A (auto).
- 2 **Følsomhed** ( 88): Vælg A (auto).
- 3 **Fokustilstand** ( 75): Vælg S (enkelt AF).
- 4 **Blænde** ( 62): Vælg A (auto).
- 5 **Lysmåling** ( 91): Vælg  (multi).

- Tryk på udløserknappen for at starte optagelsen. Optageindikatoren (●) og den resterende tid vises, men optagelsen er i gang.

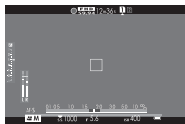

- Tryk igen på knappen for at afslutte optagelsen. Optagelsen slutter automatisk, når den maksimale længde er nået, eller hukommelseskortet er fuldt.

Anvendelse af ekstern mikrofon

Der kan optages lyd med eksterne mikrofoner, som tilsluttet med stik, der er 3,5 mm i diameter. Mikrofoner, der kræver bus-strøm, kan ikke anvendes. Se vejledningen til mikrofonen for detaljer.

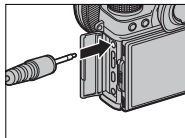



Lyd optages via den indbyggede mikrofon eller en ekstra ekstern mikrofon. Dæk ikke mikrofonen til under optagelse. Bemærk, at mikrofonen muligvis opsnapper støj fra objektivet og andre lyde fra kameraet under optagelsen.

Der kan forekomme lodrette og vandrette striber på film med meget lyse motiver. Dette er normalt og indikerer ikke funktionsfejl.



Indikatorlampen lyser, mens optagelsen er i gang. Under optagelse kan du ændre eksponeringskompensationen med op til ± 2 EV og justere zoom ved hjælp af zoomringen på objektivet (hvis forhåndenværende).

Hvis objektivet har en blændeindstillingskontakt, skal du vælge blændeindstilling, før du påbegynder optagelse. Hvis der er valgt en anden indstilling end **A**, kan du justere lukkertid og blænde, mens optagelsen er i gang.

Mens optagelsen er i gang, kan du:

- Justere følsomheden
- Anvende knappen **VIEW MODE** og øjesensoren til at skifte mellem søger- og LCD-skærmvisning
- Fokuserer igen ved hjælp af autofokus ved at trykke udløserknappen halvt ned eller ved at trykke på den knap, som **AF-TIL** er blevet knyttet til

Optagelse kan være utilgængelig i visse indstillinger, mens indstillingerne i andre tilfælde ikke kan anvendes under optagelse.

Justér filmindstillingerne

Billedstørrelse og -hastighed kan vælges ved hjælp af **FILM-INDSTILLING > FILMTILSTAND**, mens du kan vælge det kort, der anvendes til lagring af film, ved hjælp af **GEM DATAINDSTIL. > DESTINATION FOR FILMFIL**. Fokustilstanden vælges med fokustilstands-vælgeren; for kontinuerlig fokusjustering skal du vælge **C** eller vælge **S** og aktivere intelligent ansigtsregistrering. Intelligent Ansigtsregistrering er ikke tilgængelig i fokustilstanden **M**.

Dybdeskarphed

Vælg lave blændeværdier for at blødgøre detaljer i baggrunden.



Visning af film

Se film på kameraet.

I fuldskræmsafspilning identificeres film med ikonet .



Følgende funktioner kan udføres, mens der vises en film:

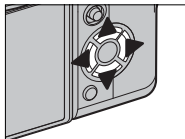

Selektor	Afspilning er i gang (▶)	Afspilning sat på pause (⏸)
▲	Afslut afspilning	
▼	Sæt afspilning på pause	Start afspilning/ genoptag afspilning
◀▶	Justér hastighed	Tilbagespoling/ fremadspoling af enkelt billede

Statuslinjen vises i visningen under afspilning.



Dæk ikke højttaleren til under afspilning.



Tryk på **MENU/OK** for at sætte afspilning på pause og få vist lydstyrkeknapperne. Tryk vælgeren op eller ned for at justere lydstyrken; tryk på **MENU/OK** igen for at genoptage afspilning. Du kan også justere lydstyrken ved hjælp af **LYDINDSTILLING > AFSPILN.LYDST.**

Afspilningshastighed

Tryk vælgeren til venstre eller højre for at justere afspilningshastigheden under afspilningen. Hastigheden vises af antal pile (▶ eller ◀).

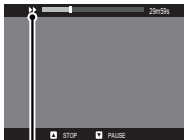

Pile

MEMO

Fotografering

5

Tilstandene P, S, A, og M

Tilstandene P, S, A og M giver dig forskellige grader af kontrol over lukkertid og blænde.

Tilstand P: Program AE

Lad kameraet vælge lukkertid og blænde for optimal eksponering. Andre værdier, der giver samme eksponering, kan vælges med programsift.

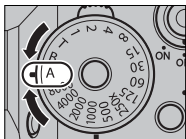

Lukkertid: Vælg A (auto).

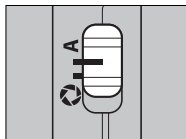

Blænde: Vælg A (auto).

Indstil lukkertid og blænde til A (auto), og bekræft, at P ses i visningen.



! Hvis motivet ligger uden for kameraets måleområde, viser visningerne for lukkertid og blænde "---".

📄 For at anvende lukkertidshjulet skal du trykke på hjullåsudløseren og dreje hjulet hen på den ønskede indstilling.

Programskift

Hvis du ønsker det, kan du dreje det bagerste kommandohjul for at vælge andre kombinationer af lukkertid og blænde uden at ændre eksponeringen (programskift).

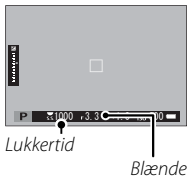

! Programskift er ikke tilgængeligt under filmoptagelse, eller hvis blitzen understøtter TTL auto, eller der er valgt en auto-indstilling for **BILLEDKVALITET-INDSTILLING > DYNAMISK OMFANG**.

🔧 For at annullere programskift skal du slukke kameraet.

Tilstand S: Lukkerprioriteret AE

Vælg en lukkertid, og lad kameraet justere blænden for optimal eksponering.

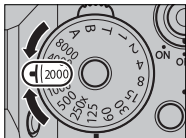

Lukkertid: Vælg en hastighed.

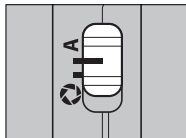

Blænde: Vælg A (auto).

Indstil blænden til A (auto), og anvend lukkertidshjulet til at vælge en lukkertid. S vises i visningen.



! Hvis den rette eksponering ikke kan opnås ved den valgte lukkertid, vises blænden med rødt. Hvis motivet ligger uden for kameraets måleområde, viser blændevisningen "----".

🔧 For at anvende lukkertidshjulet skal du trykke på hjullåsudløseren og dreje hjulet hen på den ønskede indstilling (du kan anvende hjulet, selv mens udløserknappen er trykket halvt ned). Lukkertiden kan også justeres i trin på 1/3 EV ved at dreje det bagerste kommandohjul.

Følsomhed og dybdeskarphed

Hvis du vælger en hurtig lukkertid, når motivet er dårligt belyst, vælger kameraets autoeksponeringsprogram en større blænde. Dette giver den korrekte eksponering, men kan også reducere dybdeskarpheden, så mindre af området bagved og foran motivet ser ud til at være i fokus. For at stoppe blænden ned og øge dybdeskarpheden skal du vælge en højere følsomhed.



Langtidseksponering (T)

Drej lukkertidshjulet over på T (langtidseksponering) for at vælge lange lukkertider til langtidseksponeringer. Det anbefales at anvende stativ for at undgå, at kameraet flytter sig under eksponeringen.

- 1 Drej lukkertidshjulet hen på T.

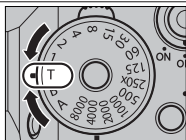

- 2 Drej det bagerste kommandohjul for at vælge en lukkertid.

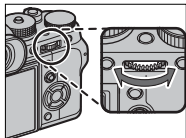

- 3 Tryk udløserknappen helt ned for at tage et billede ved den valgte lukkertid. En nedtællingstimer vises under igangværende eksponering.



For at undgå "støj" (skjolder) på langtidseksponeringer skal du vælge **TIL** for **BILLEDKVALITET-INDSTILLING > LANG EKSPONERING – SR**. Bemærk, at det dermed kan tage længere tid at optage billeder efter fotografering.

Bulb (B)

Vælg lukkertiden **B** (bulb) for langtidseksponeringer, hvor du åbner og lukker lukkeren manuelt. Det anbefales at anvende stativ for at undgå, at kameraet flytter sig under eksponeringen.

- 1 Drej lukkertidshjulet hen på **B**.

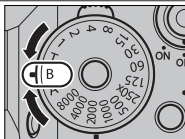

- 2 Tryk udløserknappen helt ned. Lukkeren forbliver åben i op til 60 minutter, mens der trykkes på udløserknappen; visningen viser den forløbne tid, siden eksponeringen startede.



Valg af blænden **A** fastsætter lukkertiden ved 30 sek.

For at undgå "støj" (skjolder) på langtidseksponeringer skal du vælge **TIL** for **BILLEDKVALITET-INDSTILLING** > **LANG EKSPONERING – SR**. Bemærk, at det dermed kan tage længere tid at optage billeder efter fotografering.

Anvendelse af fjernbetjent udløser

Der kan anvendes en ekstra RR-90 fjernbetjening til langtidseksponeringerne. RR-90 tilsluttes via mikro USB-stikket USB 2.0 (Mikro-B).

Alternativt kan elektroniske udløsere fra tredjepartsforhandlere tilsluttes via fjernbetjeningsstikket. Anvend udløsere med et $\varnothing 2,5$ mm-stik.

Tredjeparts mekaniske udløsere tilsluttes som vist.

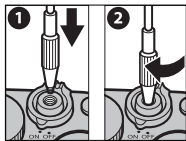
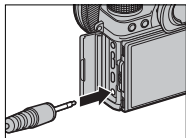
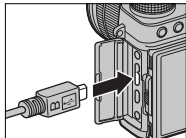

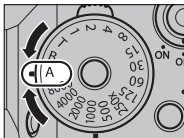

Tilstand A: Blændeprioriteret AE

Vælg en blænde, og lad kameraet justere lukkertiden for optimal eksponering.



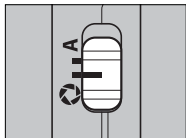

Lukkertid: Vælg A (auto).

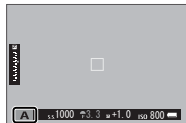

Blænde: Vælg  (manuel).

Drej lukkertidshjulet over på A (auto), indstil blænden til , og drej objektivblænderingen for at justere blænden som ønsket. A vises i visningen.



 Hvis den rette eksponering ikke kan opnås ved den valgte blænde, vises lukkertiden med rødt. Hvis motivet ligger uden for kameraets måleområde, viser lukkertidsvisningen "----".

 For at anvende lukkertidshjulet skal du trykke på hjullåsudløseren og dreje hjulet hen på den ønskede indstilling. Blænden kan justeres, selv mens udløserknappen er trykket halvt ned.

Visning af DOF

Når **VIS DOF** er tildelt til en funktionsknap, stopper tryk på knappen blænden ned til den valgte indstilling, så dybdeskarphe- den kan forhåndsvises i visningen.

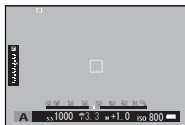

 Du kan også få vist et eksempel på dybdeskarphe- ved hjælp af indika- toren for dybdeskarphe- i standard- visningen. Tryk på **DISP/BACK** for at bladre gennem visningsindstillingerne, til standardindikatorerne vises.



Dybdeskarphe-

Anvend indstillingen **AF/MF-INDSTILLING > DYBDE- FOKUS SKALA** for at vælge visning for dybdeskarphe-. Vælg **FILFORMAT-BASIS**, så du kan foretage praktiske vurderinger af dybdeskarphe- for billeder, der vises som udskrifter og lignende, og vælg **PIXELBASIS**, så du kan vurdere dybdeskarphe- for billeder, der vises ved høje op- løsninger på computere eller andre elektroniske visninger.

Følsomhed og bevægelsessløring

Hvis du vælger en smal blænde, når motivet er dårligt belyst, er lukkertiden valgt af autoeksponeringsprogrammet muligvis ikke hurtig nok til at forhindre slør som følge af bevægelse. For kortere lukkertider, der reducerer slør som følge af bevægelse, skal du vælge en højere følsomhed.



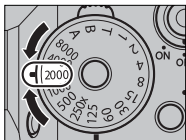

Tilstand M: Manuel eksponering

Skift eksponering i forhold til den, kameraet har valgt.



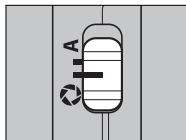

Lukkertid: Vælg en hastighed.

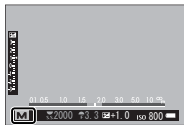

Blænde: Vælg  (manuel).

Indstil lukkertiden til en anden værdi end A, indstil blænden til , og drej objektivblænderingen for at vælge blænden. M vises i visningen.



 For at anvende lukkertidshjulet skal du trykke på hjullåsløseren og dreje hjulet hen på den ønskede indstilling. Lukkertiden kan justeres i trin på $\frac{1}{3}$ EV ved at dreje det bagerste kommandohjul.

Forhåndsvisning af eksponering

For at få vist et eksempel på eksponeringen på LCD-skærmen skal du vælge en anden indstilling end **FRA** for **SKÆRMINDSTILLING > VIS EKS./HVIDBALANCE I MAN. TIL.** Vælg **FRA** ved anvendelse af blitzen eller i andre tilfælde, hvor eksponeringen muligvis ændrer sig, når billedet tages.



Autofokus

Tag billeder ved hjælp af autofokus.

- 1 Drej fokustilstandsvælgeren hen på S eller C (📖 75).

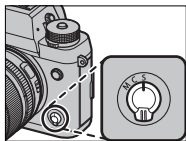

- 2 Anvend **AF/MF-INDSTILLING** > **AF-TILSTAND** for at vælge en AF-tilstand (📖 77).

- 3 Vælg position og størrelse for fokusrammen (📖 79).

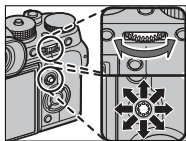

- 4 Tag billeder.



For information om autofokussystemet, gå på:
<http://fujifilm-x.com/af/en/index.html>

Fokustilstand

Anvend fokustilstandsvælgeren til at vælge, hvordan kameraet fokuserer.

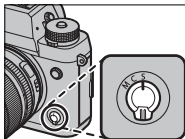

Vælg mellem følgende indstillinger:

Indstilling	Beskrivelse
S (AF-S)	Enkelt AF: Fokus låser, mens udløserknappen trykkes halvt ned. Vælges til stationære motiver.
C (AF-C)	Kontinuerlig AF: Fokus justeres kontinuerligt for at afspejle ændringer i afstanden til motivet, mens udløserknappen trykkes halvt ned. Anvendes til motiver i bevægelse. Øjen-detektion AF er ikke tilgængelig.
M (manuel)	Manuel: Fokusér manuelt ved hjælp af objektivets fokusring. Vælges for manuel styring af fokus, eller i en situation hvor kameraet er ude af stand til at fokusere ved hjælp af autofokus (📖 84).

 Uanset den valgte indstilling anvendes manuelt fokus, når objektivet er i manuel fokustilstand.

Hvis **TIL** er valgt for  **AF/MF-INDSTILLING > FØR-AF**, justeres fokus kontinuerligt i indstillingerne **S** og **C** selv, når der ikke trykkes på udløserknappen.

Fokusindikatoren

Fokusindikatoren bliver grøn, når motivet er i fokus, og blinker hvidt, når kameraet er ude af stand til at fokusere. Parenteser (" () ") indikerer, at kameraet fokuserer og vises kontinuerligt i tilstanden C. MF vises i manuel fokustilstand.



Fokusindikator

Autofokusindstillinger (AF-tilstand)





Vælg, hvordan kameraet fokuserer i indstillingerne S og C.

- 1 Tryk på **MENU/OK**, og gå til optagelsesmenuen.
- 2 Vælg  **AF/MF-INDSTILLING > AF-TILSTAND**.
- 3 Vælg en AF-tilstand.

 Du kan også få adgang til denne funktion via genveje (📖 250).

Hvordan kameraet fokuserer, afhænger af fokustilstanden.

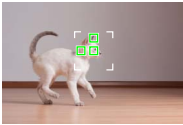
Fokustilstand S (AF-S)

Indstilling	Beskrivelse	Prøvebillede
 ENKELT PUNKT	Kameraet fokuserer på motivet i det valgte fokuspunkt. Anvendes til pin-point-fokus på et valgt motiv.	
 ZONE	Kameraet fokuserer på motivet i den valgte fokuszone. Fokuszoner omfatter flere fokuspunkter, der gør det nemmere at fokusere på motiver i bevægelse.	
 VIDVINK./ MÅLING	Kameraet fokuserer automatisk på motiver med høj kontrast; visningen viser områder i fokus.	

Indstilling	Beskrivelse	Prøvebillede
<input type="checkbox"/> ALL ALLE	Drej det bagerste kommandohjul i visningen for valg af fokuspunkt (☰ 80, 81) for at bladre gennem AF-tilstandene i følgende rækkefølge: <input type="checkbox"/> ENKELT PUNKT , <input type="checkbox"/> ZONE og <input type="checkbox"/> VIDVINK./MÅLING .	



Fokustilstand C (AF-C)

Indstilling	Beskrivelse	Prøvebillede
<input type="checkbox"/> ENKELT PUNKT	Fokus sporer motivet ved det valgte fokuspunkt. Anvendes til motiver, der bevæger sig hen imod eller væk fra kameraet.	
<input type="checkbox"/> ZONE	Fokus sporer motivet ved den valgte fokuszone. Anvendes til motiver, der bevæger sig temmelig forudsigeligt.	
<input type="checkbox"/> VIDVINK./MÅLING	Fokus sporer motiver, der bevæger sig gennem et stort område af billedet.	
<input type="checkbox"/> ALL ALLE	Drej det bagerste kommandohjul i visningen for valg af fokuspunkt (☰ 80, 81) for at bladre gennem AF-tilstandene i følgende rækkefølge: <input type="checkbox"/> ENKELT PUNKT , <input type="checkbox"/> ZONE og <input type="checkbox"/> VIDVINK./MÅLING .	

Valg af fokuspunkt

Vælg et fokuspunkt for autofokus.





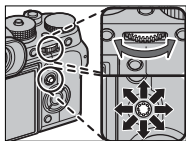

Visning af fokuspunktvisningen

- 1 Tryk på **MENU/OK**, og gå til optagelsesmenuen.
- 2 Vælg  **AF/MF-INDSTILLING > FOKUSOMRÅDE** for at få vist fokuspunktvisningen.
- 3 Anvend fokuspinden og det bagerste kommandohjul til at vælge et fokusområde ( 80).

Valg af fokuspunkt

Anvend fokusspinden (fokushåndtaget) til at vælge fokuspunkt og det bagerste kommandohjul til at vælge størrelse på fokusrammen. Proceduren varierer med den valgte indstilling for AF-tilstand.



AF-tilstand	Fokusspind		Bagerste kommandohjul	
	 Tilt	 Tryk	 Drej	 Tryk
	Vælg fokuspunkt	Vælg midterste fokuspunkt	Vælg mellem 6 billedstørrelser	Gendan oprindelig størrelse
			Vælg mellem 3 billedstørrelser	
				

 Valg af manuelt fokuspunkt er ikke tilgængeligt, når  **VIDVINK./MÅLING** er valgt i fokustilstand **S**.

Hvis  **ALLE** er valgt som AF-tilstand, kan du dreje det bagerste kommandohjul i visningen for valg af fokuspunkt ( 80, 81) for at bladre gennem AF-tilstandene i følgende rækkefølge:  **ENKELT PUNKT** (6 billedstørrelser),  **ZONE** (3 billedstørrelser) og enten  **VID** (fokustilstand **S**) eller  **MÅLING** (fokustilstand **C**).

Fokuspunktvisningen

Fokuspunktvisningen varierer med indstillingen valgt for AF-tilstand.



Fokusrammerne vises med små firkanter (□), mens fokuszonerne vises med store firkanter.

AF-tilstand		
■ ENKELT PUNKT	[] ZONE	[] VIDVINK./MÅLING
<p>Du kan vælge antal tilgængelige punkter ved hjælp af AF/MF-INDSTILLING > ANTAL AF FOKUSPUNKTER.</p>	<p>Vælg mellem zoner med 7 × 7, 5 × 5 eller 3 × 3 fokuspunkter.</p>	<p>Placér fokusrammen over motivet, og tryk på MENU/OK.</p>

Tilgængelige fokuspunkter

TTL-kontrastdetekteret AF tilbyder flere fokuspunkter (①) end intelligent hybrid AF (②), der kombinerer fasedetektering med TTL-kontrastdetekteret AF.

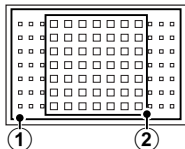

Valg af fokusramme i serietilstand

Når kontinuerlig høj hastighed (**CH**) er valgt for drev-tilstand, falder antallet af tilgængelige fokusrammer i fokustilstand **C**.

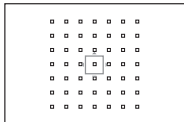

Enkelt punkt

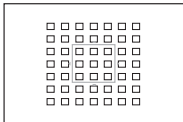

Zone

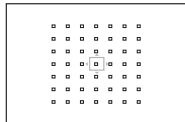

Vidvink/måling

Autofokus

Selvom kameraet mønstrer et højpræcisions autofokussystem, kan det være ude af stand til at fokusere på motiverne opstillet herunder.

- Meget skinnende motiver som spejle eller overflader på biler.
- Motiver fotograferet gennem et vindue eller andet, der reflekterer.
- Mørke motiver eller motiver, der absorberer lys i stedet for at reflektere det, såsom hår eller pels.
- Motiver uden substans, såsom røg eller flammer.
- Motiver, der kun står i begrænset kontrast til baggrunden.
- Motiver placeret foran eller bag ved et motiv med høj kontrast, der også er i fokusrammen (eksempelvis et motiv fotograferet op mod en baggrund af elementer med høj kontrast).

Kontrol af fokus

For at zoome ind på det aktuelle fokusområde for præcist fokus skal du trykke på knappen, som fokuszoom er blevet knyttet til (ved brug af standardindstillingerne midten af det bagerste kommandohjul). Tryk på knappen igen for at annullere zoom.

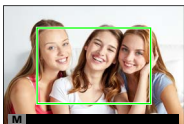
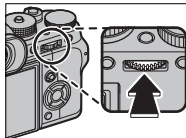

Normal visning



Fokuszoom



I fokustilstand **S** kan zoom justeres ved at dreje det bagerste kommandohjul, når **STANDARD** eller **FREMHÆVNING AF FOKUSMAKS.** er valgt for **AF/MF-INDSTILLING > MF-HJÆLP** (📖 146). Fokuszoom er ikke tilgængeligt i fokustilstand **C** eller når **AF/MF-INDSTILLING > FØR-AF** er tændt, eller når andre indstillinger end **ENKELT PUNKT** er valgt for **AF-TILSTAND**.

Anvend **KNAP/DREJEKNAP-INDSTILLING > Fn/AE-L/AF-L KNAPIINDSTIL.** til at ændre den funktion, der udføres af midten på kommandohjulet eller knytte dens standardfunktion til andre knapper.

Manuelt fokus

Justér fokus manuelt.

- 1 Drej fokustilstandsvælgeren hen på M.

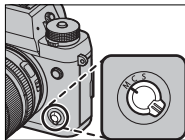

MF ses i visningen.

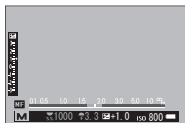

- 2 Fokusér manuelt ved hjælp af objektivets fokusring. Drej ringen til venstre for at reducere fokusafstanden, og drej den til højre for at øge fokusafstanden.

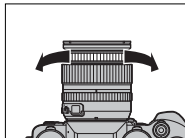

- 3 Tag billeder.



Anvend **KNAP/DREJEKNAP-INDSTILLING > FOKUSRING** for at skifte rotationsretning for fokusringen.

Uanset den valgte indstilling anvendes manuelt fokus, når objektivet er i manuel fokustilstand.

Hurtigt fokus

For at anvende autofokus til at fokusere på motivet i det valgte fokusområde, skal du trykke på knappen, som fokusbånd eller AF-TIL er blevet tildelt til (du kan vælge størrelse på fokusområdet med det bagerste kommandohjul). I manuel fokustilstand kan du anvende denne funktion til hurtigt at fokusere på et udvalgt motiv ved hjælp af enten enkelt eller kontinuerlig AF i henhold til den valgte indstilling i **AF/MF-INDSTILLING** > **ØJEBLIKkelig AF-INDST.**

Kontrol af fokus

En række indstillinger er tilgængelige for kontrol af fokus i manuel fokustilstand.

Den manuelle fokusindikator

Den manuelle fokusindikator viser, hvor tæt fokusafstanden matcher afstanden til motivet i fokusrammerne. Den hvide linje indikerer afstanden til motivet i fokusområdet (i meter eller fod i henhold

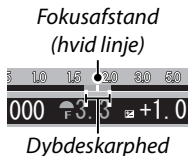

til indstillingen valgt for **SKÆRMINDSTILLING > AFSTANDSMÅLEENHEDER** i opsætningsmenuen). Den blå bjælke indikerer dybdeskarphehd, eller med andre ord afstanden foran og bagved motivet, der ser ud til at være i fokus.

Fokuszoom

Hvis **TIL** er valgt for **AF/MF-INDSTILLING > FOKUSKONTROL**, zoomer kameraet automatisk ind på det valgte fokusområde, når der drejes på fokusringen.

Hvis **STANDARD** eller **FREMHÆVNING AF FOKUSMAKS.** er valgt for **AF/MF-INDSTILLING > MF-HJÆLP**, kan zoom justeres ved at dreje det bagerste kommandohjul. Valg af fokusområde ved hjælp af fokusspinden er tilgængeligt under fokuszoom.

MF-hjælp

Indstillingen **AF/MF-INDSTILLING > MF-HJÆLP** kan anvendes til at kontrollere fokus, når billederne komponeres på LCD-skærmen eller i den elektroniske søger i manuel fokustilstand.



Du kan få vist menuen **MF-HJÆLP** ved at trykke på den knap, som fokuszoom er knyttet til, og holde den nede.

Følgende indstillinger er tilgængelige:

- **FREMHÆVNING AF FOKUSMAKS.:** Markerer omrids med høj kontrast. Drej fokusringen, indtil motivet er markeret.
- **DIGITALT OPDELT BILLEDE:** Viser et opdelt billede midt i billedet. Komponér motivet i det delte billedområde, og drej fokusringen, indtil de fire dele af det delte billede flugter rigtigt.

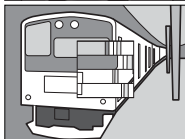



Følsomhed

Justér kameraets følsomhed over for lys.

Tryk på hullåserudløseren for følsomhed, drej hjulet hen på den ønskede indstilling, og tryk på udløseren igen for at låse hjulet på plads.

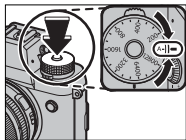

Indstilling	Beskrivelse
A (auto)	Følsomheden justeres automatisk i forhold til optageforholdene i henhold til indstillingen valgt for OP-TAGELSESDREJEBUTTONEN > ISO-AUTOINDSTILLING . Vælg mellem AUTO1 , AUTO2 og AUTO3 .
12800–200	Justér følsomheden manuelt. Valgt værdi ses i visningen.
H (25600/51200), L (100/125/160)	Vælges i specielle situationer. Bemærk, at skjolder kan forekomme på billeder taget ved H , mens L reducerer det dynamiske omfang.



Anvend **OP-TAGELSESDREJEBUTTONEN** > **ISO-DREJEBUTTONINDST. (H)** til at vælge følsomheden, der tildeles til positionen **H**.

Anvend **OP-TAGELSESDREJEBUTTONEN** > **ISO-DREJEBUTTONINDST. (L)** til at vælge følsomheden, der tildeles til positionen **L**.

Hvis der er valgt **KOMMANDO** for **OP-TAGELSESDREJEBUTTONEN** > **ISO-DREJEBUTTONINDST. (A)**, kan følsomheden også justeres ved at indstille den til **A** og dreje det forreste kommandohjul.

Justering af følsomhed

Høje værdier kan anvendes for at reducere slør ved dårlig belysning, mens lave værdier tillader lange lukkertider eller bredere blænde i stærkt lys; bemærk dog, at der kan forekomme skjolder på billeder taget ved høje følsomheder.

Automatisk følsomhed (A)

Anvend  **OPTAGELSESIKSTILLING > ISO-AUTO-INDSTILLING** til at vælge grundlæggende følsomhed, maksimal følsomhed og mindste lukkertid for positionen **A** på følsomhedshjulet. Indstillingerne for **AUTO1**, **AUTO2**, og **AUTO3** kan lagres særskilt.

Punkt	Indstillinger	Standard		
		AUTO1	AUTO2	AUTO3
STANDARDFØLSOMHED	12800–200	200		
MAKS. FØLSOMHED	12800–400	800	1600	3200
MIN. LUKKERHAST.	1/500–1/4 SEK, AUTO	1/60 SEK		

Kameraet vælger automatisk en følsomhed mellem standarden og maksimumværdien; følsomheden hæves kun til over standardværdien, hvis den påkrævede lukkertid for optimal eksponering ville være lavere end værdien valgt for **MIN. LUKKERHAST.**



Hvis værdien valgt for **STANDARDFØLSOMHED** er højere end værdien valgt for **MAKS. FØLSOMHED**, indstilles **STANDARDFØLSOMHED** til værdien valgt for **MAKS. FØLSOMHED**.

Kameraet vælger muligvis en længere lukkertid end **MIN. LUKKERHAST.**, hvis billederne stadig ville blive undereksponerede ved værdien valgt for **MAKS. FØLSOMHED**. Hvis **AUTO** er valgt for **MIN. LUKKERHAST.** vælger kameraet automatisk en mindste lukkertid, der omtrent svarer til brændviddens reciproke værdi i sekunder (hvis objektivet eksempelvis har en brændvidde på 50 mm, vælger kameraet en mindste lukkertid i nærheden af $\frac{1}{50}$ sek.). Mindste lukkertid påvirkes ikke af indstillingen valgt for billedstabilisering.



Lysmåling

Vælg, hvordan kameraet måler eksponeringen.

Drej lysmålingshjulet for at vælge mellem indstillingerne herunder.



Den valgte indstilling træder kun i kraft, når **AF/MF-INDSTILLING** > **ANS/ØJE DETEKTERINGSINDST** er slået **ANSIGT FRA/ØJE FRA**.

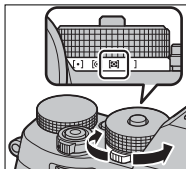

Indstilling	Beskrivelse
[•] (spot)	Kameraet måler lysforholdene i et område midt i billedet svarende til 2 % af det samlede billede. Anbefales ved motiver i modlys og i andre tilfælde, hvor baggrunden er meget lysere eller mørkere end hovedmotivet.
[⊙] (centervægtet)	Kameraet måler hele billedet, men lægger størst vægt på området i midten af det.
[☰] (multi)	Kameraet bestemmer øjeblikkeligt eksponeringen baseret på en analyse af komposition, farve og fordeling af lysstyrke. Anbefales i de fleste situationer.
[] (gennemsnitlig)	Eksponeringen indstilles til gennemsnittet for hele billedet. Giver jævn eksponering over flere billeder med samme belysning og er især effektivt til landskaber eller portrætter af motiver klædt i sort eller hvidt.



Eksponeringskompensation

Justér eksponering.

Drej eksponeringskompensationshjulet.

! Graden af kompensation varierer alt efter optagetilstand.

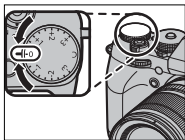

C (Brugerdefineret)

Når eksponeringskompensationshjulet drejes hen på C, kan du justere eksponeringskompensationen ved at dreje det forreste kommandohjul.

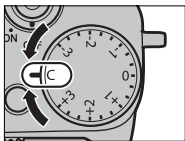

🔧 Du kan anvende det forreste kommandohjul til at indstille eksponeringskompensationen til værdier på mellem -5 og $+5$ EV.

Du kan anvende det forreste kommandohjul til at indstille blænde eller eksponeringskompensation. Tryk på hjulet for at skifte mellem de to.

Fokus-/eksponeringslås

Komponér billeder med motiver, der ikke er i midten.

- 1 Fokus:** Placér motivet i fokusfeltet, og tryk udløserknappen halvt ned for at låse fokus og eksponering. Fokus og eksponering forbliver låst, når udløserknappen trykkes halvt ned (AF-/AE-lås).

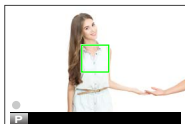

- 2 Komponér igen:** Hold udløserknappen trykket halvt ned.



- 3 Optag:** Tryk knappen helt ned.



Fokusbås ved hjælp af udløserknappen er kun tilgængelig, når **ON** er valgt for **KNAP/DREJEKNAP-INDSTILLING > LUKKER AF, LUKKER AE**.

Knapperne AF-L og AE-L

Fokus og eksponering kan også låses med knapperne **AF-L** og **AE-L**. Ved standardindstillingerne låser knappen **AF-L** fokus, mens knappen **AE-L** låser eksponering. Fokus og/eller eksponering forbliver låst, mens der trykkes på knappen, uanset om udløserknappen er trykket halvt ned eller ej.

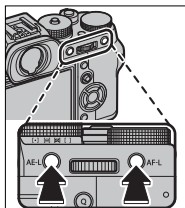

Knapperne funktioner kan ændres ved hjælp af følgende indstillinger af **KNAP/DREJEKNAP-INDSTILLING**:

- **Fn/AE-L/AF-L KNAPIINDSTIL.:** Vælg funktioner for knapperne **AE-L** og **AF-L**.
- **AE/AF-LÅSTILST.:** Hvis **AE/AF-LÅS Til/Fra** er valgt for **AE/AF-LÅSTILST.**, låses fokus og/eller eksponering, når der trykkes på knappen og forbliver låst, indtil knappen trykkes på igen.

BKT Bracketing

Varierer automatisk indstillingerne over en serie af billeder.

- 1 Drej hjulet Drev over på **BKT**.

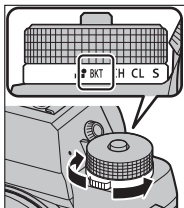



- 2 Navigér hen til **KØREINDSTILLING** i menuen **OP-TAGELSE**SINDSTILLING, og vælg **AE-BRAKETING**, **ISO-BRAKETING**, **FILMSIMULERINGSBKT.**, **HVIDBALANCE BKT** eller **DYNAMISK OMRÅDEBKT.**



Du kan også få adgang til denne funktion via genveje (250).

- 3 Tag billeder.

AE-BRAKETING

Anvend  **OPTAGELSESIKSTILLING > KØREINDSTILLING > BKT-INDSTILLING > AE-BRAKETING** for at vælge graden af bracketing og antal billeder. Hver gang der trykkes på udløserknappen, tager kameraet det angivne antal billeder: ét med den målte værdi for eksponering, de andre over- eller undereksponeret med den valgte grad af bracketing ( 150).



Uanset bracketeringsgrad overstiger eksponeringen ikke grænserne for lysmålingssystemet.

ISO-BRAKETING

Vælg en bracketeringsgrad (± 1 , $\pm \frac{2}{3}$ eller $\pm \frac{1}{3}$). Hver gang lukkeren udløses, tager kameraet et billede ved den aktuelle følsomhed og behandler det for at oprette to ekstra kopier, én med følsomheden øget og én med følsomheden sænket med den valgte grad.

FILMSIMULERINGSBKT.

Hver gang lukkeren udløses, tager kameraet ét billede og behandler det for at oprette kopier med forskellige indstillinger af filmsimulering, valgt ved hjælp af  **OPTAGELSESIKSTILLING > KØREINDSTILLING > BKT-INDSTILLING > FILMSIMULERINGSBKT..**

WB HVIDBALANCE BKT

Vælg en bracketeringsgrad (± 1 , ± 2 eller ± 3). Hver gang lukkeren udløses, tager kameraet ét billede og behandler det med henblik på at oprette tre kopier: Ét ved den aktuelle hvidbalanceindstilling, ét med finjustering øget med den valgte mængde, og et andet med finjustering reduceret med den valgte mængde.

DR1 DYNAMISK OMRÅDEBKT.

Hver gang der trykkes på udløserknappen, tager kameraet tre billeder med forskellige dynamiske omfang: 100 % for det første, 200 % for det andet og 400 % for det tredje.



Mens dynamisk omfang-bracketing er aktiv, begrænses følsomheden til et minimum på ISO 800 (eller til et minimum på ISO 200 til 800, når en automatisk indstilling er valgt for følsomhed); følsomheden, der tidligere var aktiveret, gendannes, når bracketing slutter.



Kontinuerlig optagelse (serietilstand)

Fang bevægelse på en serie af billeder.

- 1 Drej hjulet Drev for at vælge **CH** (hurtig serie) eller **CL** (langsom serie).

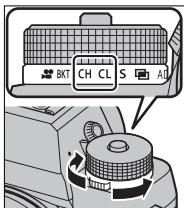

- 2 Navigér hen til **KØREINDSTILLING** i menuen **OP-TAGELSE**SINDSTILLING, og vælg en billedfremføringshastighed.



Du kan også få adgang til denne funktion via genveje (250).

- 3 Tag billeder. Kameraet tager billeder, mens udløserknappen trykkes ned; optagelsen slutter, når udløserknappen slippes, eller når hukommelseskortet er fuldt.



Hvis filnummereringen når 999, før optagelsen er færdig, optages de resterende billeder i en ny mappe.

Seriebilledoptagelsen starter muligvis ikke, hvis pladsen på hukommelseskortet er utilstrækkelig.

Billedhastigheden varierer med motiv, lukkertid, følsomhed og fokustilstand. Billedhastighederne kan forlænges, og optagetiderne øges, efterhånden som der tages flere billeder. Alt efter optageforholdene kan blitzen måske udløses og måske ikke.

Fokus og eksponering

Vælg fokustilstand **C** for at variere fokus alt efter billedet; for at variere eksponeringen ved hvert billede skal du vælge **OFF** for

 **KNAP/DREJEKNAP-INDSTILLING > LUKKER AE.**



Valg af **CH** i fokustilstand **C** begrænser valget af fokusrammer.

Ydelsen i sporing af eksponering og fokus kan variere med faktorer som blænde, følsomhed og eksponeringskompensation.



Multieksponeringer

Opret et billede, der kombinerer to eksponeringer.



- 1 Drej hjulet Drev hen på .

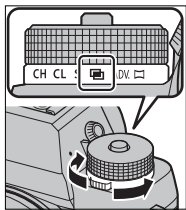

- 2 Tag det første billede.
- 3 Tryk på **MENU/OK**. Det første billede vises overlejret på billedet, der ses gennem objektivet, og du bliver bedt om at tage det andet billede.



For at vende tilbage til trin 2 og tage det første billede om skal du trykke selektoren til venstre. For at gemme det første billede og afslutte uden at oprette en multieksponering skal du trykke på **DISP/BACK**.

- 4 Tag det andet billede ved at anvende det første billede som rettesnor.



- 5 Tryk på **MENU/OK** for at oprette multieksponeringen, eller tryk vælgeren til venstre for at vende tilbage til trin 4 og tage det andet billede om.



ADV. Avancerede filtre

Tag billeder med filtereffekter.

- 1 Drej hjulet Drev hen på **ADV.**

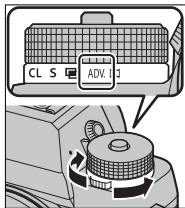

- 2 Navigér hen til **KØREINDSTILLING** i menuen **OP-TAGELSE**SINDSTILLING, og vælg en filtereffekt.

 Du kan også få adgang til denne funktion via genveje (250).

- 3 Tag billeder.

Avancerede filterindstillinger

Vælg mellem følgende filtre:

Filter	Beskrivelse
 LEGETØJSKAMERA	Vælges for retro legetøjskameraeffekt.
 MINIATURE	Top og bund på billederne sløres for diorama-effekt.
 POPFARVE	Opret billeder med høj kontrast og mættede farver.
 FREMHÆVNINGSTAST	Opret klare billeder med lav kontrast.
 DÆMPET	Opret ensartede mørke toner, der har få områder med fremhævede markeringer.
 DYNAMISK TONE	Dynamisk toneudtryk anvendes for fantasieffekt.
 SOFTFOKUS	Opret et udseende, der er jævnt blødt over hele billedet.
 DELVIS FARVE (RØD)	Områder af billedet i den valgte farve optages i pågældende farve. Alle øvrige områder af billedet optages i sort/hvid.
 DELVIS FARVE (ORANGE)	
 DELVIS FARVE (GUL)	
 DELVIS FARVE (GRØN)	
 DELVIS FARVE (BLÅ)	
 DELVIS FARVE (LILLA)	



Alt efter motivet og kameraindstillingerne kan billederne i visse tilfælde være grynede eller variere i lysstyrke eller farveglød.



Panorama-billeder

Følg vejledningen på skærmen for at oprette et panoramabillede.

- 1 Drej hjulet Drev hen på .

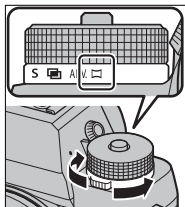

- 2 For at vælge størrelsen på den vinkel, du panorerer kameraet igennem under optagelse, skal du trykke selektoren til venstre. Markér en størrelse, og tryk på **MENU/OK**.
- 3 Tryk vælgeren til højre for at se et udvalg af panoreringsretninger. Markér en panoreringsretning, og tryk på **MENU/OK**.
- 4 Tryk udløserknappen helt ned for at starte optagelsen. Det er unødvendigt at holde udløserknappen nede under optagelsen.

- 5 Panorér kameraet i den retning, pilen viser. Optagelsen slutter automatisk, når kameraet panoreres til enden af guiderne, og panoramabilledet er fuldført.



For bedste resultater

For bedste resultater skal du anvende et objektiv med en brændvidde på 35 mm eller derunder (50 mm eller derunder i 35 mm-format). Hold dine albuer ind til siden, og flyt langsomt kameraet i en lille cirkel ved en konstant hastighed, mens du holder kameraet parallelt med eller vinkelret på horisonten og sørger for kun at panorere i den retning, guiderne viser. Anvend stativ for bedste resultat. Hvis du ikke opnår de ønskede resultater, kan du forsøge at panorere ved en anden hastighed.



Hvis udløserknappen trykkes helt ned, før panorama-billedet er fuldført, slutter optagelsen, og der optages muligvis ikke noget panorama-billede. Optagelsen afbrydes muligvis også, hvis kameraet panoreres for hurtigt eller for langsomt. Panorerings af kameraet i en anden retning end den viste annullerer optagelsen.

Panorama-billeder oprettes af flere billeder; hvis **ON** er valgt for **KNAP/DREJEKNAP-INDSTILLING > LUKKER AE**, bestemmes eksponeringen for hele panorama-billedet af det første billede. Kameraet optager muligvis i visse tilfælde en større eller mindre vinkel end den valgte eller kan være ude af stand til at sætte billederne helt perfekt sammen. Den sidste del af panoramabilledet optages muligvis ikke, hvis optagelsen slutter, før panoramabilledet er fuldført.

Du kan muligvis ikke opnå de ønskede resultater ved motiver i bevægelse, motiver tæt på kameraet, uforanderlige motiver som himlen eller en græsmark, motiver i konstant bevægelse som bølger eller vandfald eller motiver, hvis lysstyrke ændrer sig markant. Panoramabillederne kan være slørede, hvis motivet er dårligt belyst.

Visning af panoramabilleder

I fuldskræmsafspilning kan du bruge det bagerste kommando-hjul for at zoome ind eller ud af panoramabilleder. Alternativt kan du afspille panoramabilledet ved hjælp af vælgeren.

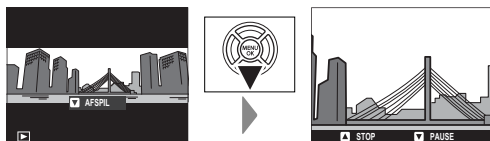

Tryk selektoren ned for at starte afspilning, og tryk igen for at sætte afspilning på pause. Mens afspilningen er sat på pause, kan du manuelt rulle gennem panoramabilledet ved at trykke selektoren til venstre eller til højre; lodrette panoramabilleder ruller lodret, og vandrette panoramabilleder ruller vandret. For at afslutte og gå til fuldskræmsvisning skal du trykke selektoren opad.

Blitzfotografering

Anvend den medfølgende EF-X8 blitzenhed, der er monteret i tilbehørsskoen til ekstra belysning ved optagelse om aftenen eller indendørs under lav belysning.

- 1 Fjern dækslet til tilbehørsskoen, skub blitzen på tilbehørsskoen som vist, og stop, når den klikker på plads.

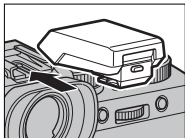

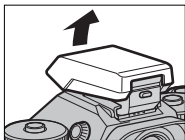

- 2 Hæv blitzen.

 Hvis blitzen ikke hæves, justeres indstillingerne for enheder tilsluttet via synkroniseringsstikket (📖 267).

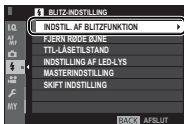

- 3 Vælg **INDSTIL. AF BLITZFUNKTION** i menuen  **BLITZ-INDSTILLING**.



 Du kan også få adgang til denne funktion via genveje (📖 250).

- 4 Markér punkter ved hjælp af selektoren, og drej det bagerste kommandohjul for at ændre den markerede indstilling (📖 110).



- 5 Tryk på **DISP/BACK** for at få ændringerne til at træde i kraft.



Alt efter afstanden til motivet kan visse objektiver kaste skygger på billeder taget med blitzen.

Blitzen går i visse indstillinger ikke af, eksempelvis i panorama-tilstand, eller når den elektroniske lukker anvendes.

Vælg lukkertider langsommere end **250X**, når du anvender blitz i eksponeringstilstand **S** (lukkertidsprioriteret AE) eller manuel (**M**).



I tilstanden TTL kan blitzen gå af indtil flere gange ved hvert billede. Flyt ikke kameraet, før optagelsen er færdig.

Blitzindstillinger

Følgende indstillinger er tilgængelige, når den medfølgende EF-X8 blitzenhed, der er monteret i tilbehørsskoen, monteres.



Indstilling	Beskrivelse
1 Blitzstyringsindstilling	Vælg mellem følgende indstillinger: <ul style="list-style-type: none">• TTL: TTL-tilstand. Justér blitzkompensationen (2), og vælg en blitz-tilstand (3).• M: Blitzen går af ved den valgte udladning (2) uanset motivets lysstyrke eller kameraindstillingerne. Udladningen udtrykkes i fraktioner af fuld styrke, fra 1/2 til 1/64. De ønskede resultater kan ikke opnås ved lave værdier, hvis de overskrider grænserne for blitzstyringssystemet; tag et prøvebillede, og kontrollér resultaterne.• COMMANDER: Vælges, hvis blitzen anvendes til at styre fjernsynkroniserede blitzenheder, eksempelvis som del af et blitzstudiesystem.• OFF (FRA): EF-X8 går ikke af. Blitzenheder tilsluttet via synkroniseringsstikket går stadig af, når lukkeren udløses, men kan deaktiveres ved at sænke EF-X8 og slukke enhederne i blitzindstillingsmenuen.
2 Blitzkompensation/udladning	Justér blitzniveauet. De tilgængelige indstillinger varierer alt efter blitzstyringsindstillingen (1).

Indstilling	Beskrivelse
<p>③ Blitztilstand (TTL)</p>	<p>Vælg en blitztilstand for TTL-blitzstyring. De tilgængelige indstillinger varierer alt efter den valgte optagetilstand (P, S, A eller M).</p> <ul style="list-style-type: none"> • ☑ (AUTOMATISK BLITZ): Blitzten går kun af efter behov; blitzniveauet justeres i henhold til motivets lysstyrke. Ikonet  vist, når udløserknappen trykkes halvt ned, indikerer, at blitzten går af, når billedet tages. • ⚡ (STANDARD): Blitzten går om muligt af ved hvert billede; blitzniveauet justeres i henhold til motivets lysstyrke. Blitzten går ikke af, hvis den ikke er fuldt opladet, når lukkeren udløses. • ⚡ SLOW (LANGSOM SYNKRONISERING): Kombinér blitzten med langsomme lukkertider ved fotografering af portrætmotiver op mod en baggrund af natlandskab. Blitzten går ikke af, hvis den ikke er fuldt opladet, når lukkeren udløses.
<p>④ Synkronisering</p>	<p>Vælg, om blitzten tidsindstilles til at gå af umiddelbart efter, at lukkeren åbnes (/1. GARDIN), eller lige inden den lukker (/2. GARDIN). 1. GARDIN anbefales i de fleste tilfælde.</p>

Fjern røde øjne

Fjern røde øjne er tilgængelig, når der er valgt en anden indstilling end **FRA** for **[] BLITZ-INDSTILLING > FJERN RØDE ØJNE**, og **[AF/MF] AF/MF-INDSTILLING > ANS/ØJE DETEKTERINGSINDST** er slået **TIL**. Fjern røde øjne minimerer "rød-øje", der skyldes, at lyset fra blitzen reflekteres fra motivets nethinder.

Blitzsynkroniseringshastighed

Blitzen synkroniserer med lukkeren ved lukkertider på $\frac{1}{250}$ sek. eller langsommere.

Ekstra blitzenheder fra FUJIFILM

Kameraet kan anvendes med ekstra blitzenheder fra FUJIFILM, der monteres i tilbehørsskoen.

Tredjepartsblitzenheder

Anvend ikke blitzenheder fra tredjepart, der påfører over 300 V til kameraets tilbehørssko.

Optagelsesmenuerne

6

BILLEDKVALITET-INDSTILLING

Justér indstillingerne for billedkvalitet.

For at få vist indstillingerne for billedkvalitet skal du trykke på **MENU/OK** i optagevisningen og vælge fanen **I.Q.** (**BILLEDKVALITET-INDSTILLING**).



De tilgængelige indstillinger varierer alt efter den valgte optagetilstand.

BILLEDSTØRRELSE

Vælg størrelsen og skærmformatet, som stillbilleder optages ved.

Indstilling	Billedstørrelse	Indstilling	Billedstørrelse	Indstilling	Billedstørrelse
L 3:2	6000 × 4000	L 16:9	6000 × 3376	L 1:1	4000 × 4000
M 3:2	4240 × 2832	M 16:9	4240 × 2384	M 1:1	2832 × 2832
S 3:2	3008 × 2000	S 16:9	3008 × 1688	S 1:1	2000 × 2000



BILLEDSTØRRELSE nulstilles ikke, når kameraet slukkes, eller der vælges en anden optagetilstand.

Skærmformat

Billeder med et skærmformat på 3:2 har samme proportioner som et billede i 35 mm-film, mens et skærmformat på 16:9 er velegnet til visning på **H**igh **D**efinition (HD)-enheder. Billeder med et skærmformat på 1:1 er firkantede.

BILLEDKVALITET

Vælg et filformat og en komprimeringsgrad. Vælg **FINE** eller **NORMAL** for at optage **JPEG**-billeder, og vælg **RAW** for at optage RAW-billeder eller **FINE+RAW** eller **NORMAL+RAW** for at optage både JPEG- og RAW-billeder. **FINE** og **FINE+RAW** anvender lavere JPEG-komprimeringsgrader for JPEG-billeder af højere kvalitet, mens **NORMAL** og **NORMAL+RAW** anvender højere JPEG-komprimeringsgrader for at forøge antallet af billeder, der kan lagres.

Funktionsknapperne

For at slå RAW-billedkvaliteten til eller fra for et enkelt billede skal du tilknytte **RAW** til en funktionsknap (📖 258). Hvis der aktuelt er valgt en JPEG-indstilling som billedkvalitet, vælger tryk på knappen midlertidigt den tilsvarende JPEG+RAW-indstilling. Hvis der aktuelt er valgt en JPEG+RAW-indstilling, vælger et tryk på knappen midlertidigt den tilsvarende JPEG-indstilling, mens hvis **RAW** er valgt, vælger et tryk på knappen midlertidigt **FINE**. Hvis du tager et billede eller trykker på knappen igen, gendannes den forrige indstilling.







RÅOPTAGELSE



Vælg, om RAW-billeder skal komprimeres.

Indstilling	Beskrivelse
UKOMPRIMERET	RAW-billeder komprimeres ikke.
TABSFRI KOMPRIMERET	RAW-billeder komprimeres ved hjælp af en reversibel algoritme, der reducerer filstørrelsen uden tab af billeddata. Du kan få vist billederne i RAW FILE CONVERTER EX 2.0 eller en anden software, som understøtter "tabsfri" RAW-komprimering (📖 298).

FILMSIMULERING

Simulér effekterne af forskellige typer film, herunder sort/hvid (med eller uden farvefiltre). Vælg en palet i henhold til dit motiv og kreative ønske.

Indstilling	Beskrivelse
 PROVIA/ STANDARD	Standard farvegengivelse. Passer til en lang række motiver, fra portrætter til landskaber.
 Velvia/LEVENDE	En palet med høj kontrast af mættede farver, som passer til billeder af naturen.
 ASTIA/BLØD	Øger viften af tilgængelige farvegløder til hudfarver på portrætter, mens de stærke blå farver fra en himmel i dagslys bevares. Anbefales til udendørs portrætfotografering.
 CLASSIC CHROME	Blød farve og fremhævet skyggekontrast for et roligt udseende.
 PRO Neg. Hi	Tilbyder en anelse mere kontrast end  PRO Neg. Std . Anbefales til udendørs portrætfotografering.
 PRO Neg. Std	En palet af bløde toner. Viften af tilgængelige farvegløder til hudfarver fremhæves og er derfor et godt valg ved portrætfotografering i atelier.

Indstilling	Beskrivelse
 ACROS*	Tag sort/hvide billeder med udtalt graduering og enestående skarphed.
 SORT/HVID*	Tag billeder i standard sort og hvid.
 SEPIA	Tag billeder i sepia.

* Tilgængelig med gule (**Ye**), røde (**R**) og grønne (**G**) filtre, der gør skygger af grå nuancer dybere svarende til farveglød, der er kompletæret med den valgte farve. Det gule filter (**Ye**) udbygger lilla og blå farver, og det røde filter (**R**) udbygger blå og grønne farver. Det grønne filter (**G**) udbygger røde og brune farver, herunder hudtoner, hvorfor det er et godt valg til portrætter.



Filmsimuleringsindstillingerne kan kombineres med indstillingerne for tone og skarphed.

Du kan også få adgang til filmsimuleringsindstillingerne via genveje ( 250).

For yderligere information, gå på: <http://fujifilm-x.com/en/x-stories/the-world-of-film-simulation-episode-1/>

KORNEFFEKT

Tilføj en filmkorneffekt. Vælg graden (**STÆRK** eller **SVAG**), eller vælg **FRA** for at slå filmkorn fra.



Indstillinger		
STÆRK	SVAG	FRA



DYNAMISK OMFANG

Kontrollér kontrasten. Vælg lave værdier for at øge kontrasten ved fotografering indendørs eller under overskyet himmel, og vælg lave værdier for at reducere tab af detaljer i markeringer og skygger ved fotografering af motivtyper med høj kontrast. Vi anbefaler højere værdier til motivtyper, der indeholder både sollys og dybe skygger, til motiver med høj kontrast som sollys på vand, efterårsblade i stærkt lys og portrætter taget mod en blå himmel samt til hvide genstande eller mennesker klædt i hvidt; bemærk dog, at der kan forekomme skjolder på billeder taget ved høje værdier.

Indstillinger			
AUTO	 100 100%	 200 200%	 400 400%













Hvis **AUTO** er valgt, vælger kameraet automatisk enten  **100** 100% eller  **200** 200% i henhold til motivet og optageforholdene. Lukkertid og blændeåbning vises, når udløserknappen trykkes halvt ned.

 **200** 200% er tilgængelig ved følsomheder på ISO 400 og derover,  **400** 400% er tilgængelig ved følsomheder på ISO 800 og derover.

HVIDBALANCE

For at opnå naturlige farver skal du vælge en hvidbalance-indstilling, der passer til lyskilden.

Indstilling	Beskrivelse
AUTO	Hvidbalance justeres automatisk.
 1/  2/  3	Mål en værdi for hvidbalance.
	Vælg en farvetemperatur.
	For motiver i direkte sollys.
	For motiver i skyggen.
	Anvendes under fluorescerende "dagslys".
	Anvendes under fluorescerende "varmt, hvidt" lys.
	Anvendes under fluorescerende "koldt, hvidt" lys.
	Anvendes under glødelampebelysning.
	Reducerer det blå skær, der typisk ses ved undervandsbelysning.



Resultaterne varierer alt efter optageforholdene. Afspil billederne efter fotografering for at kontrollere farverne.

Hvidbalancen justeres kun for blitzbelysning i indstillingerne **AUTO** og . Sluk for blitzen ved brug af andre indstillinger for hvidbalance.

Du kan også få adgang til indstillingerne for hvidbalance via genveje ( 250).

Finindstilling af hvidbalancen

Ved tryk på **MENU/OK** efter valg af en indstilling for hvibalance vises dialogboksen til højre; anvend selektoren til at finindstille hvidbalancen, eller tryk på **DISP/BACK** for at afslutte uden at finindstille.

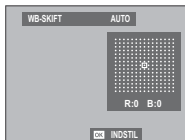

Brugertilpasset hvidbalance

Vælg \square_1 , \square_2 eller \square_3 for at justere hvidbalancen ved usædvanlige lysforhold. Indstillingerne for måling af hvidbalance vises; komponér en hvid genstand, så det udfylder visningen, og tryk udløserknappen helt ned for at måle hvidbalancen (for at vælge den nyeste brugertilpasset værdi og afslutte uden at måle hvidbalancen skal du trykke på **DISP/BACK** eller trykke på **MENU/OK** for at vælge den nyeste værdi og få vist dialogboksen for finjustering).



- Hvis **“GENNEMFØRT!”** vises, skal du trykke på **MENU/OK** for at indstille hvidbalancen til den målte værdi.
- Hvis **“UNDER”** vises, skal du øge eksponeringskompensationen og prøve igen.
- Hvis **“OVER”** vises, skal du sænke eksponeringskompensationen og prøve igen.

K: Farvetemperatur

Ved valg af **K** i hvidbalancemenuen vises en liste over farvetemperaturer; markér en farvetemperatur, og tryk på **MENU/OK** for at vælge den markerede indstilling og få vist dialogboksen for finindstilling.

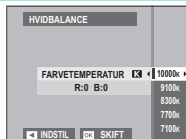

Farvetemperatur

Farvetemperatur er en objektiv måleenhed for en lyskildes farve, udtrykt i Kelvin (K). Lyskilder med en farvetemperatur tæt på den, der er i direkte sollys fremstår hvide; lyskilder med en lavere farvetemperatur har et gult eller rødt skær, mens lyskilder med en højere farvetemperatur har et blåligt skær. Du kan tilpasse farvetemperaturen til lyskilden eller vælge indstillinger, der afviger markant fra lyskildens farve for at gøre billederne "varmere" eller "køligere".

HØJLYSTONE

Justér forekomsten af markeringer. Vælg mellem syv indstillinger fra +4 til -2.

Indstillinger						
+4	+3	+2	+1	0	-1	-2

6

SKYGGETONE

Justér forekomsten af skygger. Vælg mellem syv indstillinger fra +4 til -2.

Indstillinger						
+4	+3	+2	+1	0	-1	-2

FARVE

Justér farvetætheden. Vælg mellem ni indstillinger fra +4 til -4.

Indstillinger								
+4	+3	+2	+1	0	-1	-2	-3	-4

SKARPHED

Gør omrids skarpere eller blødere. Vælg mellem ni indstillinger fra +4 til -4.

Indstillinger								
+4	+3	+2	+1	0	-1	-2	-3	-4

STØJREDUKTION

Reducér støj på billeder taget ved høje følsomheder.
Vælg mellem ni indstillinger fra +4 til -4.

Indstillinger								
+4	+3	+2	+1	0	-1	-2	-3	-4

6

LANG EKSPONERING – SR

Vælg **TIL** for at reducere skjolder på langtidseksponeringer.

Indstillinger	
TIL	FRA

OBJEKTIVMOD.OPT.

Vælg **TIL** for at forbedre definitionen ved at justere for diffraktion og det mindre tab af fokus i kanten af objektivet.

Indstillinger	
TIL	FRA

FARVERUM

Vælg det tilgængelige farvespektrum for farvegengivelse.

Indstilling	Beskrivelse
sRGB	Anbefales i de fleste situationer.
Adobe RGB	Til kommerciel trykning.

PIXEL-MAPPING

Anvend denne indstilling, hvis du bemærker lyse pletter på dine billeder.

- 1 Tryk på **MENU/OK** i optagevisningen, og vælg fanen  **BILLEDKVALITET-INDSTILLING**.
- 2 Markér **PIXEL-MAPPING**, og tryk på **MENU/OK** for at udføre pixel-mapping. Behandling kan tage et par sekunder.

 Resultaterne garanteres ikke.

Sørg for, at batteriet er ladet helt op, før du påbegynder pixel-mapping.

Pixel-mapping er ikke tilgængelig, når temperaturen i kameraet er forhøjet.

VÆLG CUSTOM INDS.

Hent indstillinger gemt med **RED./GEM CUSTOM**.

Indstillinger kan hentes fra én vilkårlig af de syv optagehukommelser.

Hukommelser			
BRUGERTILPASSET 1	BRUGERTILPASSET 2	BRUGERTILPASSET 3	BRUGERTILPASSET 4
BRUGERTILPASSET 5	BRUGERTILPASSET 6	BRUGERTILPASSET 7	

RED./GEM CUSTOM

Gem op til 7 sæt af brugertilpassede kameraindstillinger til anvendelse i almindeligt forekommende situationer. Du kan hente gemte indstillinger ved hjælp af  **BILLEDKVALITET-INDSTILLING** > **VÆLG CUSTOM INDS..**

- 1 Tryk på **MENU/OK** i optagetilstand for at få vist optagemenuen. Vælg fanen  **BILLEDKVALITET-INDSTILLING**, markér derefter **RED./GEM CUSTOM**, og tryk på **MENU/OK**.

2 Markér en optagehukommelse, og tryk på **MENU/OK** for at vælge den.

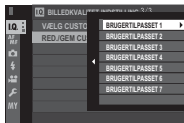

3 Justér følgende som ønsket:

- **DYNAMISK OMFANG**
- **FILMSIMULERING**
- **KORNEFFEKT**
- **HVIDBALANCE**
- **HØJLYSTONE**
- **SKYGETONE**
- **FARVE**
- **SKARPHED**
- **STØJREDUKTION**



4 Tryk på **DISP/BACK**. Der vises en dialogboks for bekræftelse; markér **OK**, og tryk på **MENU/OK**.

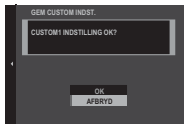

For at lagre de aktuelle kameraindstillinger i den valgte hukommelse skal du markere **GEM DENNE INDST.** i trin 3 og trykke på **MENU/OK**. Hukommelserne kan omdøbes ved hjælp af **RED. BRUGERTILPASSET NAVN**.

For at gendanne standardindstillingerne for den aktuelle hukommelse skal du vælge **NULSTIL**.



AF/MF-INDSTILLING

Justér fokusindstillingerne.

For at få vist fokusindstillingerne skal du trykke på **MENU/OK** i optagevisningen og vælge fanen  (**AF/MF-INDSTILLING**).



De tilgængelige indstillinger varierer alt efter den valgte optagetilstand.

FOKUSOMRÅDE

Vælg fokusområde for autofokus, manuelt fokus og fokuszoom.

AF-TILSTAND

Vælg AF-tilstanden for fokusindstillinger **S** og **C**.

Indstilling	Beskrivelse
 ENKELT PUNKT	Kameraet fokuserer på motivet i det valgte fokuspunkt. Du kan vælge antal tilgængelige fokuspunkter ved hjælp af  AF/MF-INDSTILLING > ANTAL AF FOKUS-PUNKTER . Brug af pin-point-fokus på et valgt motiv.
 ZONE	Kameraet fokuserer på motivet i den valgte fokuszone. Fokuszoner omfatter flere fokuspunkter, der gør det nemmere at fokusere på motiver, som er i bevægelse.
 VIDVINK./ MÅLING	I fokustilstand C sporer kameraet fokus på motivet i det valgte fokuspunkt, mens udløserknappen er trykket halvt ned. I fokustilstand S , fokuserer kameraet automatisk på motiver med høj kontrast. De områder, der er i fokus, ses i visningen. Kameraet kan muligvis ikke fokusere på små motiver, eller på motiver, der bevæger sig hurtigt.
 ALLE	Drej det bagerste kommandohjul i visningen for valg af fokuspunkt ( 80, 81) for at bladre gennem AF-tilstandene i følgende rækkefølge:  ENKELT PUNKT ,  ZONE og  VIDVINK./MÅLING .

AF-C BRUGERDEF. INDSTIL.

Vælg indstillinger for fokustracking for fokustilstand C. Vælg mellem indstillingerne 1–5 i henhold til dit motiv, eller vælg indstilling 6 for brugerdefinerede indstillinger for fokustracking.

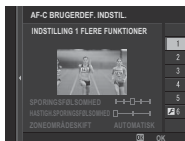

Indstilling	Beskrivelse
INDSTILLING 1 FLERE FUNKTIONER	En standard sporingsindstilling, der fungerer godt til de typiske typer af motiver i bevægelse.
INDSTIL. 2 IGNORER FORHINDRINGER & FORTSÆT MED AT SPORE MOTIV	Fokussystemet forsøger at spore det valgte motiv. Vælges til motiver, der er svære at holde i fokusområdet, eller hvis andre genstande sandsynligvis kommer ind i fokusområdet med motivet.
INDSTILLING 3 TIL ACCELERERING/ DECELERERING AF MOTIV	Fokussystemet forsøger at kompensere for motivets acceleration eller deceleration. Vælges til motiver med tendens til hurtige ændringer i hastighed.
INDSTILLING 4 FOR PLUDELIGT FOREKOMMENDE MOTIV	Fokussystemet forsøger at fokusere hurtigt på motiver, der kommer ind i fokusområdet. Vælges til motiver, der vises brat, eller ved hurtigt skift af motiv.
INDSTILLING 5 FOR TILFÆLDIG FLYTNING OG ACC./DECEL. AF MOTIV	Vælges til motiver, der er svære at spore, og som ikke alene har tendens til pludselige ændringer, men også til store bevægelser fra forgrund til baggrund og fra venstre til højre.
INDSTILLING 6 BRUGERDEFINERET	Justér SPORINGSFØLSOMHED, HASTIGH. SPORINGSFØLSOMHED og ZONEOMRÅDESKIFT , så de passer til dine præferencer på baggrund af værdierne for indstillingerne 1–5 (📖 136, 139).

Indstillinger for fokustracking

De enkelte parametre, der indgår i en fokustracking, beskrives nedenfor.

SPORINGSFØLSOMHED

Denne parameter bestemmer, hvor længe kameraet venter på at skifte fokus, når en genstand kommer ind i fokusområdet bagved eller foran det aktuelle motiv. Jo højere værdi, jo længere venter kameraet.

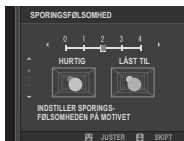

Indstillinger

0

1

2

3

4



Jo højere værdi, desto længere tager det for kameraet at fokusere igen, når du forsøger at skifte motiv. Jo lavere værdi, jo mere sandsynligt er det, at kameraet skifter fokus fra dit motiv til andre genstande i fokusområdet.

HASTIGH.SPORINGSFØLSOMHED

Denne parameter bestemmer, hvor følsom trackingsystemet er over for ændringer i motivets hastighed. Jo højere værdien er, desto større er præcisionen, hvormed systemet forsøger at reagere på pludselige bevægelser.

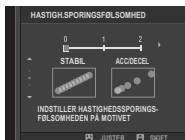
**Indstillinger****0****1****2**



Jo højere værdi, desto sværere har kameraet ved at fokusere i situationer, hvor autofokus ikke fungerer godt, eksempelvis når motivet er meget reflekterende eller med lav kontrast.

ZONEOMRÅDESKIFT

Denne parameter afgør, hvilket fokusområde der prioriteres i zone-AF.



Indstilling	Beskrivelse
MIDTE	Zone-AF tildeler prioritet til motiver midt i zonen.
AUTOMATISK	Kameraet låser fokus på motivet midt i zonen og skifter derefter fokusområder efter behov for at spore det.
FRONT	Zone-AF tildeler prioritet til motiverne tættest på kameraet.

 Denne indstilling træder kun i kraft, når  **ZONE** er valgt for AF-tilstand.

Indstil værdier

Parameterværdierne for de forskellige indstillinger er angivet nedenfor.

	SPORINGSFØLSOMHED	HASTIGH.SPO- RINGSFØLSOMHED	ZONEOMRÅDE- SKIFT
INDSTILLING 1	2	0	AUTOMATISK
INDSTILLING 2	3	0	MIDTE
INDSTILLING 3	2	2	AUTOMATISK
INDSTILLING 4	0	1	FRONT
INDSTILLING 5	3	2	AUTOMATISK

Brugerdefinerede indstillinger for fokustracking

Følg nedenstående trin for at justere indstillingerne for indstilling 6.

- 1 Vælg **AF-C BRUGERDEF. INDSTIL. > INDSTILLING 6 BRUGERDEFINERET**.



- 2 Tryk selektoren op eller ned for at markere punkter, og drej det forreste kommandohjul for at ændre det. For at nulstille indstillingerne til deres oprindelige værdier skal du trykke på .
- 3 Tryk på **DISP/BACK**, når indstillingerne er som ønsket.

GEM AF-TILST. VED ORIENT.

Vælg, hvorvidt den fokustilstand og det fokusområde, der anvendes, når kameraet er i portrætretning, gemmes særskilt fra dem, der anvendes, når kameraet er i landskabsretning.

Indstilling	Beskrivelse
FRA	De samme indstillinger anvendes i begge orienteringer.
KUN FOKUSOMRÅDE	Fokusområdet for hver retning kan vælges særskilt.
TIL	Fokustilstand og fokusområde kan vælges særskilt.

6 AF-PUNKTDISPLAY

Vælg, om enkelte fokusrammer vises, når **ZONE** eller **VIDVINK./MÅLING** er valgt for  **AF/MF-INDSTILLING > AF-TILSTAND**.

Indstillinger	
ON	OFF

ANTAL AF FOKUSPUNKTER

Vælg antal tilgængelige fokuspunkter for valg af fokuspunkt i manuel fokustilstand, eller når **ENKELT PUNKT** er valgt for **AF-TILSTAND**.

Indstilling	Beskrivelse
91 POINTS (7 × 13)	Vælg mellem 91 fokuspunkter opstillet som et gitter med 7 punkter på den ene led og 13 på den anden led.
325 POINTS (13 × 25)	Vælg mellem 325 fokuspunkter opstillet som et gitter med 13 punkter på den ene led og 25 på den anden led.

FØR-AF

Hvis **TIL** er valgt, fortsætter kameraet med at justere fokus, selv når udløserknappen ikke trykkes halvt ned. Bemærk, at dette øger afladningen af batteriet.

Indstillinger	
TIL	FRA

AF-HJÆLPELYS

Hvis **TIL** er valgt, lyser AF-hjælpelyset for at hjælpe med autofokus.

Indstillinger

TIL

FRA



Kameraet kan være ude af stand til at fokusere ved hjælp af AF-hjælpelyset i visse tilfælde. Hvis kameraet er ude af stand til at fokusere, skal du prøve at øge afstanden til motivet.

Undgå at rette AF-hjælpelyset direkte ind i øjnene på dit motiv.

ANS/ØJE DETEKTERINGSINDST

Intelligent ansigtsregistrering indstiller fokus og eksponering til menneskeansigter overalt i billedet, så kameraet forhindres i at fokusere på baggrunden på gruppeportrætter.

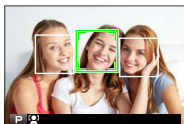

Vælges til billeder, der understreger portrætmotiver.

Der kan registreres ansigter med kameraet i lodret eller vandret retning; hvis der registreres et ansigt, indikeres det af en grøn ramme. Hvis der er mere end ét ansigt på billedet, vælger kameraet ansigtet tættest på midten; andre ansigter indikeres med hvide rammer. Du kan også vælge, om kameraet registrerer øjne og fokuserer på dem, når Intelligent ansigtsregistrering er slået til. Vælg mellem følgende indstillinger:

Indstilling	Beskrivelse
ANSIGT TIL/ØJE FRA	Kun Intelligent ansigtsregistrering.
ANSIGT TIL/ØJE AUTO	Kameraet vælger automatisk, hvilket øje, der fokuseres på ved registrering af et ansigt.
ANS TIL/HØJRE ØJE-PRI.	Kameraet fokuserer på højre øje hos motiver, der er registreret ved hjælp af Intelligent ansigtsregistrering.
ANS TIL/VENST ØJE-PRI.	Kameraet fokuserer på venstre øje hos motiver, der er registreret ved hjælp af Intelligent ansigtsregistrering.
ANSIGT FRA/ØJE FRA	Intelligent ansigtsregistrering og øjeprioritet slået fra.



I visse tilstande indstiller kameraet muligvis eksponeringen for billedet som helhed frem for portrætmotivet.

Hvis motivet bevæger sig, idet der trykkes på udløserknappen, kommer ansigtet muligvis ikke til at være i området indikeret af den grønne ramme, når billedet tages.



Hvis kameraet er ude af stand til at registrere motivets øjne, fordi de er skjult af hår, briller eller andre genstande, fokuserer kameraet i stedet for på ansigter.

Du kan også få adgang til indstillingerne for ansigts-/øje-detektering via genveje ( 250).

AF+MF

Hvis **TIL** er valgt i fokustilstand **S**, kan fokus justeres manuelt ved at dreje fokusringen, mens udløserknappen er trykket halvt ned. Både standardindstillingen og indstillingen Fokusmaks. for MF-hjælp understøttes.

Indstillinger**TIL****FRA**

Objektiver med fokusafstandsindikator skal indstilles til manuel fokusindstilling (MF), før denne indstilling kan anvendes. Valg af MF deaktiverer fokusafstandsindikatoren. Indstil fokusringen til midten af fokusafstandsindikatoren, idet kameraet muligvis ikke fokuserer, hvis ringen er indstillet til uendeligt eller til mindste fokusafstand.

AF+MF-fokuszoom

Når **TIL** er valgt for  **AF/MF-INDSTILLING** > **FOKUSKONTROL** og **ENKELT PUNKT** valgt for **AF-TILSTAND**, kan fokuszoom anvendes til at zoome ind på det valgte fokusområde. Du kan vælge zoomforholdet (2,5× eller 6×) ved hjælp af bagerste kommandohjul.

MF-HJÆLP

Vælg visningsmetode for fokus i manuel fokustilstand.

Indstilling	Beskrivelse
STANDARD	Fokus vises normalt (toppunkt for fokus og digitalt opdelt billede er ikke tilgængeligt).
DIGITALT OPDELT BILLEDE	Viser et sort/hvidt (S/H) eller farve (FARVE) opdelt billede midt på billedet. Komponér motivet i det delte billedområde, og drej fokusringen, indtil de tre dele af det delte billede flygter rigtigt.
FREMHÆVNING AF FOKUSMAKS.	Kameraet øger omrids med høj kontrast. Vælg en farve og toppunkt for niveau.

6

FOKUSKONTROL

Hvis **TIL** er valgt, zoomer visningen automatisk ind på det valgte fokusområde, når fokusringen drejes i manuel fokustilstand.

Indstillinger	
TIL	FRA

 Ved tryk midt på bagerste kommandohjul annulleres fokuszoom.

LÅS SPOT AE & FOKUSOMRÅDE

Vælg **TIL** for at måle den aktuelle fokusramme, når **ENKELT PUNKT** er valgt for **AF-TILSTAND** og **SPOT** er valgt for **LYSMÅLING**.

Indstillinger	
TIL	FRA

ØJEBLIKkelig AF-INDST.

Vælg, om kameraet fokuserer ved hjælp af enkelt AF (**AF-S**) eller kontinuerlig AF (**AF-C**), når der trykkes på knappen **AF-L** i manuel fokustilstand.

Indstillinger	
AF-S	AF-C

DYBDEFOKUS SKALA

Vælg **FILFORMAT-BASIS**, så du kan foretage praktiske vurderinger af dybdeskarphed for billeder, der vises som udskrifter og lignende, og vælg **PIXELBASIS**, så du kan vurdere dybdeskarphed for billeder, der vises ved høje opløsninger på computere eller andre elektroniske visninger.

Indstillinger	
PIXELBASIS	FILFORMAT-BASIS

6

UDLØSER/FOKUSPRIORITET

Vælg, hvordan kameraet fokuserer i fokustilstand **AF-S** eller **AF-C**.

Indstilling	Beskrivelse
UDLØSER	Lukkerresponsen prioriteres over fokus. Der kan tages billeder, når kameraet ikke er i fokus.
FOKUS	Fokus prioriteres over lukkerresponsen. Der kan kun tages billeder, når kameraet er i fokus.



OPTAGELSEINDSTILLING

Justér optageindstillingerne.

For at få vist optageindstillingerne skal du trykke på **MENU/OK** i optagevisningen og vælge fanen (**OPTAGELSEINDSTILLING**).



De tilgængelige indstillinger varierer alt efter den valgte optagetilstand.







KØREINDSTILLING

Justér indstillingerne for de forskellige drevtilstande.

Indstilling	Beskrivelse
BKT-INDSTILLING	Vælg de anvendte indstillinger, når hjulet Drev drejes hen på BKT (150).
SKIFT HØJ HASTIGHED BURST	Vælg den anvendte billedhastighed, når hjulet Drev drejes hen på CH (kontinuerlig høj hastighed): 14, 11 eller 8 fps. Bemærk, at 14 fps kun er tilgængelig med den elektroniske lukker og 11 fps kun med den elektroniske lukker eller et effektbooster greb (forhandles separat).
CL LAV HASTIGHED BURST	Vælg den anvendte billedhastighed, når hjulet Drev drejes hen på CL (kontinuerlig lav hastighed): 5, 4 eller 3 fps.
AVANCERET FILTER-INDSTIL.	Vælg det anvendte filter, når hjulet Drev drejes hen på ADV. (103).



BKT-INDSTILLING

Anvend **VÆLG BKT** til at vælge en bracketing-type og indstillingerne **AE-BRAKETING**, **ISO-BRAKETING**, **FILMSIMULERINGSBKT.** og **HVIDBALANCE BKT** til at vælge bracketeringsgraden for hver type.

Indstilling	Beskrivelse
VÆLG BKT	Vælg mellem  AE-BRAKETING ,  ISO-BRAKETING ,  FILMSIMULERINGSBKT. ,  HVIDBALANCE BKT og  DYNAMISK OMRÅDEBKT.
AE-BRAKETING	Juster indstillingerne for eksponeringsbracketing. <ul style="list-style-type: none">• BILLEDER/TRIN-INDSTILLING: Vælg antallet af billeder i bracketing-sekvensen (BILL.), hvorefter graden af eksponering varieres ved hvert billede (TRIN).• 1 BILLEDE/KONTINUERLIG: Vælg, om billederne i bracketing-sekvensen ét ad gangen (1 BILL.) eller i en enkelt serie (KONTINUERLIG).• SEKVENSDINDSTILLING: Vælg den rækkefølge, billederne tages i.
ISO-BRAKETING	Vælg mellem $\pm\frac{1}{3}$, $\pm\frac{2}{3}$ og ± 1 .
FILMSIMULERINGSBKT.	Vælg de tre typer filmsimulering, der anvendes til filmsimuleringsbracketing ( 118).
HVIDBALANCE BKT	Vælg mellem ± 1 , ± 2 og ± 3 .

SELVUDLØSER

Vælg en forsinkelse for lukkerudløsning.

Indstilling	Beskrivelse
 2 SEK	Lukkeren udløses to sekunder efter, at der trykkes på udløserknappen. Anvendes til at reducere slør, der opstår, når kameraet bevæger sig ved tryk på udløserknappen. Selvudløserlampen blinker, efterhånden som timeren tæller ned.
 10 SEK	Lukkeren udløses ti sekunder efter, at der trykkes på udløserknappen. Anvendes til billeder, hvor du ønsker selv at være med. Selvudløserlampen blinker umiddelbart, før billedet tages.
FRA	Selvudløser fra.

Hvis der er valgt en anden indstilling end **FRA**, starter timeren, når udløserknappen trykkes helt ned. Visningen på skærmen viser antal resterende sekunder, indtil lukkeren udløses. For at stoppe timeren, før billedet tages, skal du trykke på **DISP/BACK**.

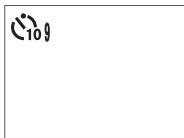

-  Stå bag ved kameraet ved anvendelse af udløserknappen. Hvis du står foran objektivet, kan det forstyrre fokus og eksponering.
Selvudløseren slukker automatisk, når kameraets slukker.

INTERVAL-TIMEROPTAG.

Konfigurer kameraet til automatisk at tage billeder ved et forhåndsindstillet interval.

- 1 Markér **INTERVAL-TIMEROPTAG.** på fanen  (**OPTAGELSESSINDSTILLING**), og tryk på **MENU/OK.**



- 2 Anvend vælgeren til at vælge intervallet og antal billeder. Tryk på **MENU/OK** for at fortsætte.

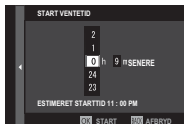

- 3 Anvend vælgeren til at vælge starttidspunktet, og tryk på **MENU/OK.** Optagelse starter automatisk.





Intervaloptagelse kan ikke anvendes ved lukkertiden **B** (bulb) eller ved multieksponeringsoptagelse. I serietilstand bliver kun ét billede taget, hver gang lukkeren udløses.



Det anbefales at anvende stativ.

Kontrollér batteriniveauet før start. Vi anbefaler at du anvender en ekstra AC-9V strømadapter og en CP-W126 DC-kobling.

Visningen slukkes mellem billeder og tændes et par sekunder, før det næste billede tages. Visningen kan til hver en tid aktiveres ved at trykke på udløserknappen.

For at fortsætte optagelse, indtil hukommelseskortet er fuldt, skal du indstille antallet af billeder til ∞ .

LUKKERTYPE

Vælg lukkertype. Vælg den elektroniske lukker for at slå lukkerlyden fra.

Indstilling	Beskrivelse
MS MEKANISK LUKKER	Tag billeder med den mekaniske lukker.
ES ELEKTRONISK LUKKER	Tag billeder med den elektroniske lukker.
MS MEKANISK + ES ELEKTRONISK	Kameraet vælger lukkertype i henhold til optageforholdene.



Hvis der er valgt en anden indstilling end **MS MEKANISK LUKKER**, kan der vælges kortere lukkertider end $\frac{1}{8000}$ sek. ved at dreje lukkertidshjulet hen på **8000** og derefter dreje det bagerste kommandohjul.

 Forvrængning kan være synlig på billeder af motiver i bevægelse, taget med den elektroniske lukker, mens der kan forekomme striber og tåge på billeder, taget under lysstofrør eller anden flimrende eller uregelmæssig belysning. Når du tager billeder med lukkerlyden slået fra, skal du tage hensyn til dit motivs billedrettigheder samt privatlivets fred.

 Når den elektroniske lukker anvendes, deaktiveres blitzen, lukkertid og følsomhed begrænses til værdier på henholdsvis $\frac{1}{32000}$ –30 sek. og ISO 12800–200, og støjreduktion ved langtidseksposering har ingen effekt.

SETUP DIGIT STAB

Reducér slør.

Indstilling	Beskrivelse
 KONTINUERLIG	Billedstabilisering slået til.
 KUN VED OPTAG.	Billedstabilisering kun aktiveret, når udløserknappen trykkes halvt ned (fokustilstand C), eller når lukkeren udløses.
FRA	Billedstabilisering fra;  ses i visningen. Anbefales, når kameraet er anbragt på et stativ.



Denne indstilling er kun tilgængelig på objektiver, der understøtter billedstabilisering.

ISO-AUTOINDSTILLING

Vælg grundlæggende følsomhed, maksimal følsomhed og mindste lukkertid for positionen **A** på følsomhedshjulet. Indstillingerne for **AUTO1**, **AUTO2**, og **AUTO3** kan lagres særskilt.

Punkt	Indstillinger	Standard		
		AUTO1	AUTO2	AUTO3
STANDARDFØLSOMHED	12800–200	200		
MAKS. FØLSOMHED	12800–400	800	1600	3200
MIN. LUKKERHAST.	$\frac{1}{500}$ – $\frac{1}{4}$ SEK, AUTO	$\frac{1}{60}$ SEK		

Kameraet vælger automatisk en følsomhed mellem standarden og maksimumværdien; følsomheden hæves kun til over standardværdien, hvis den påkrævede lukkertid for optimal eksponering ville være lavere end værdien valgt for **MIN. LUKKERHAST.**



Hvis værdien valgt for **STANDARDFØLSOMHED** er højere end værdien valgt for **MAKS. FØLSOMHED**, indstilles **STANDARDFØLSOMHED** til værdien valgt for **MAKS. FØLSOMHED**.

Kameraet vælger muligvis en længere lukkertid end **MIN. LUKKERHAST.**, hvis billederne stadig ville blive undereksponerede ved værdien valgt for **MAKS. FØLSOMHED**. Hvis **AUTO** er valgt for **MIN. LUKKERHAST.** vælger kameraet automatisk en mindste lukkertid, der omtrent svarer til brændviddens reciproke værdi i sekunder (hvis objektivet eksempelvis har en brændvidde på 50 mm, vælger kameraet en mindste lukkertid i nærheden af $\frac{1}{50}$ sek.). Mindste lukkertid påvirkes ikke af indstillingen valgt for billedstabilisering.

MONT.ADAP.IND.

Justér indstillingerne for M-fatningsobjektiverne tilsluttet med en ekstra FUJIFILM M-FATNINGSADAPTER.

Valg af brændvidde

Hvis objektivet har en brændvidde på 21, 24, 28 eller 35 mm, skal du vælge en tilsvarende indstilling i menuen **MONT.ADAP.IND.**

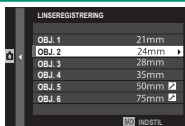

Ved andre objektiver skal du vælge indstilling 5 eller 6 og anvende vælgeren til indtastning af brændvidden.



Forvrængningskorrektion

Vælg mellem indstillingerne **STÆRK**, **MELLEM** eller **SVAG** for at korrigerer forvrængning af typen **TØNDE** eller **PUDE**.



Korrektion af farveskygger

Farvevariationerne (skygger) mellem midten og kanterne af billedet kan justeres særskilt for hvert hjørne.

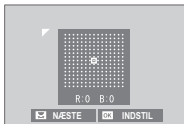

For at anvende korrektion af farveskygger skal du følge nedenstående trin.

- 1 Drej det bagerste kommandohjul for at vælge et hjørne. Det valgte hjørne indikeres af en trekant.
- 2 Anvend selektoren til at justere skygger, indtil der ikke længere er synlig forskel i farven mellem det valgte hjørne og midten af billedet. Tryk selektoren til venstre eller højre for at justere farverne på den turkis-røde akse. Tryk selektoren til op eller ned for at justere farverne på den blå-gule akse.



For at fastlægge den påkrævede mængde skal du justere farvuancekorrektionen, mens du tager billeder af blå himmel eller et ark gråt papir.

Korrektion af omgivende lys

Vælg mellem værdier fra -5 til +5.

Valg af positive værdier øger det omgivende lys, mens valg af negative værdier reducerer det omgivende

lys. Positive værdier anbefales ved årgangsobjektiver, negative værdier anbefales til oprettelse af effekten af billeder taget med et antikt objektiv eller et hulkamera.

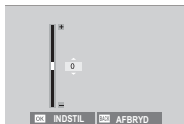

For at fastlægge den påkrævede mængde skal du justere korrektion af det perifere lys, mens du tager billeder af blå himmel eller et ark gråt papir.

TRÅDLØS KOMM.

Tilsluttes til smartphones, der kører app'en "FUJIFILM Camera Remote". Smartphonen kan anvendes til at gennemse billederne på kameraet, downloade valgte billeder, kontrollere kameraet via fjernadgang eller overføre steddata til kameraet.



For downloads og anden information, gå på:

<http://fujifilm-dsc.com/wifi/>



BLITZ-INDSTILLING

Justér blitzrelaterede indstillinger.

For at justere blitz-relaterede indstillinger skal du trykke på **MENU/OK** i optagevisningen og vælge fanen **⚡ (BLITZ-INDSTILLING)**.



De tilgængelige indstillinger varierer alt efter den valgte optagetilstand.

6

INDSTIL. AF BLITZFUNKTION

Vælg en blitzstyringsindstilling, blitztilstand eller synkroniseringstilstand, eller justér blitzniveauet. De tilgængelige indstillinger varierer alt efter blitzen.



Se side 264 for yderligere information.

FJERN RØDE ØJNE

Fjern røde øjne, der kommer fra blitz.

Indstilling	Beskrivelse
BLITZ+ FJERNELSE	En præ-blitz for reduktion af røde øjne kombineres med en digital udgave af fjern røde øjne.
BLITZ	Kun reduktion af røde øjne som følge af blitz.
FJERNELSE	Kun digital udgave af fjern røde øjne.
FRA	Reduktion af røde øjne som følge af blitz og digital udgave af fjern røde øjne slået fra.



Reduktion af røde øjne som følge af anvendelse af blitz kan anvendes med TTL-blitzstyringsindstillingen. Digital udgave af fjern røde øjne udføres kun, når der registreres et ansigt og er ikke tilgængelig ved RAW-billeder.

TTL-LÅSETILSTAND

I stedet for at justere blitzniveauet ved hvert billede kan du låse TTL-blitzstyring for ensartede resultater på tværs af en serie af billeder.

Indstilling	Beskrivelse
LÅS MED SENESTE BLITZ	Værdien målt for det seneste nye billede taget med TTL anvendes ved efterfølgende billeder. En fejlmeddelelse vises, hvis der ikke findes tidligere målte værdier.
LÅS MED BLITZMÅLING	Værdien målt med den næste serie af præ-blitz anvendes ved efterfølgende billeder.



For at anvende TTL-lås skal du tildele **TTL-LÅS** til en kameraknap og derefter anvende knappen til at aktivere eller deaktivere TTL-låsen (📖 258).

Blitzkompensationen kan justeres, mens TTL-låsen er aktiv.

INDSTILLING AF LED-LYS

Vælg, om du skal anvende blitzenhedens LED-videolys (hvis forhåndenværende) som glimt i øjet eller AF-hjælpelys, når du tager billeder.

Indstilling	Funktion for LED-videolys i stillfotografering
GLIMT I ØJET	Glimt i øjet
AF-ASSISTENT	AF-hjælpelys
AF-ASSIS.+GLIMT I ØJET	AF-hjælpelys og glimt i øjet
FRA	Ingen



Du kan også få adgang til denne indstilling via menuen for blitzztilstand.

MASTERINDSTILLING

Vælg en blitzgruppe (A, B, eller C) for blitzen, der er monteret i kameraets tilbehørssko, når den fungerer som masterblitz, som styrer fjernbetjente blitzenheder via FUJIFILMs trådløse, optiske blitzstyring, eller vælg **OFF** for at begrænse udladningen af masterblitzen til et niveau, der ikke påvirker det endelige billede.

Indstillinger			
Gr A	Gr B	Gr C	OFF



Du kan også få adgang til denne indstilling via menuen for blitzztilstand.

SKIFT INDSTILLING

Vælg den kanal, der anvendes til kommunikation mellem masterblitzen og fjernbetjente blitzenheder, når du anvender FUJIFILMs optiske, trådløse blitzstyring. Særskilte kanaler kan anvendes til forskellige blitzsystemer eller til at forhindre interferens, når flere systemer kører i umiddelbar nærhed af hinanden.

Indstillinger			
KANAL 1	KANAL 2	KANAL 3	KANAL 4



FILM-INDSTILLING

Justér indstillingerne for filmoptagelse.

















For at få vist indstillingerne for filmoptagelse skal du trykke på **MENU/OK** i optagevisningen og vælge fanen  (**FILM-INDSTILLING**).



De tilgængelige indstillinger varierer alt efter den valgte optagetilstand.

FILMTILSTAND

Vælg en billedstørrelse og -hastighed for filmoptagelse.

Indstilling	Billedstørrelse	Hastighed
 2160/29.97P	3840 × 2160 (4K)	29,97 bps
 2160/25P		25 bps
 2160/24P		24 bps
 2160/23.98P		23,98 bps
 1080/59.94P	1920 × 1080 (Full HD)	59,94 bps
 1080/50P		50 bps
 1080/29.97P		29,97 bps
 1080/25P		25 bps
 1080/24P		24 bps
 1080/23.98P		23,98 bps
 720/59.94P	1280 × 720 (HD)	59,94 bps
 720/50P		50 bps
 720/29.97P		29,97 bps
 720/25P		25 bps
 720/24P		24 bps
 720/23.98P	23,98 bps	

AF-TILSTAND FOR FILM

Vælg, hvordan kameraet vælger fokuspunkt til filmoptagelse.

Indstilling	Beskrivelse
MULTI	Automatisk valg af fokuspunkt.
OMRÅDE	Kameraet fokuserer på motivet i det valgte fokusområde.

6

HDMI-UDGANG, INFODISPLAY

Hvis **ON** er valgt, afspejler HDMI-enheder, som kameraet er tilsluttet til, informationen i kameravisningen.

Indstillinger	
ON	OFF

4K FILMUDGANG

Vælg destination for 4K-film optaget, mens kameraet er tilsluttet til en HDMI-optager eller en anden enhed, der understøtter 4K.

Indstilling	Beskrivelse
SD KORT	4K-film optages på et hukommelseskort i 4K og udlæses til HDMI-enheden i fuld HD.
HDMI	4K-film udlæses til HDMI-enheden i 4K, der starter, når der trykkes på udløserknappen. Kameraet optager ikke 4K-film over på et hukommelseskort.
HDMI (FLog)	Kameraet udlæser 4K-film til HDMI-enheden og optager dem ikke på et hukommelseskort. Lav gamma og et farverum med et bredt farvespektrum anvendes til oprettelse af optagelser, der egner sig til efterbehandling. Mindste følsomhed er indstillet til ISO 800.

HDMI-OPTAGELSESKONTROL

Vælg, om kameraet sender signaler for start og stop til HDMI-enheden, når der trykkes på udløserknappen for start og stop af filmoptagelse.

Indstillinger	
ON	OFF

MIK.-NIVEAUJUST.

Justér optageniveauet for den indbyggede og den eksterne mikrofon.

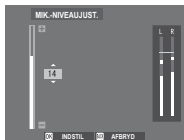

Indstilling	Beskrivelse
20—1	Vælg et optageniveau.
FRA	Deaktivér mikrofonen.



Visningerne viser det maksimale optageniveau, der er registreret i en given periode.

Du kan tildele **MIK.-NIVEAUJUST.** til en kameraknap til at justere mikrofonens niveau under optagelse.

Afspilning og afspilningsmenuen

7

Afspilningsvisningen

Dette afsnit opstiller de indikatorer, der kan vises under afspilning.

! For illustrative formål vises skærmene med alle indikatorer tændt.

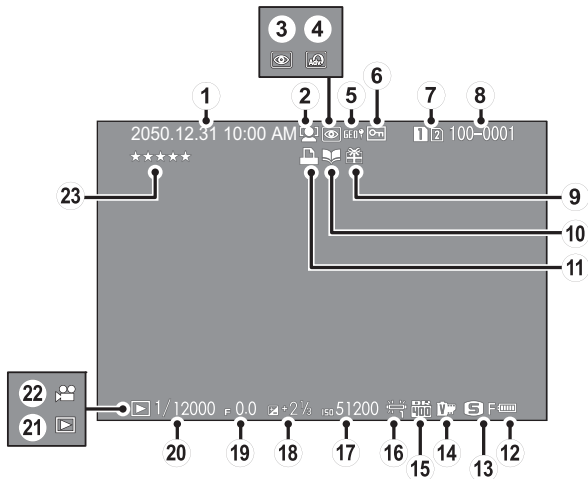

- | | |
|---|---|
| ① Dato og tid..... 44, 204 | ⑬ Billedstørrelse/-kval..... 115, 116 |
| ② Indikator for
ansigtsregistrering..... 143 | ⑭ Filmsimulering..... 118 |
| ③ Indikator for fjern røde
øje..... 163, 189 | ⑮ Dynamisk omfang..... 121 |
| ④ Avanceret filter..... 102 | ⑯ Hvidbalance..... 122 |
| ⑤ Steddata..... 246, 294 | ⑰ Følsomhed..... 88 |
| ⑥ Beskyttet billede..... 187 | ⑱ Eksponeringskompensation..... 92 |
| ⑦ Kortslids..... 178 | ⑲ Blænde..... 63, 69, 72 |
| ⑧ Billednummer..... 239 | ⑳ Lukkertid..... 63, 64, 72 |
| ⑨ Gavebillede..... 51 | ㉑ Indikator for
afspilningsindstilling..... 51 |
| ⑩ Indikator for hjælp til
fotobog..... 194 | ㉒ Filmikon..... 58 |
| ⑪ Indikator for DPOF-bestilling ... 197 | ㉓ Klassificering..... 174 |
| ⑫ Batteriniveau..... 43 | |

Knappen DISP/BACK

Knappen **DISP/BACK** styrer visningen af indikatorer under afspilning.

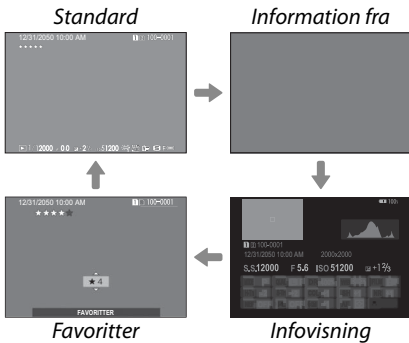
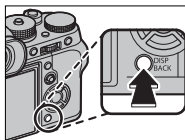

Favoritter: Vurdering af Billeder

For at vurdere det aktuelle billede skal du trykke på **DISP/BACK** og trykke vælgeren op og ned for at vælge fra nul til fem stjerner.

Visning af billedinformation

Billedinformationsvisningen ændres, hver gang selektoren trykkes op.

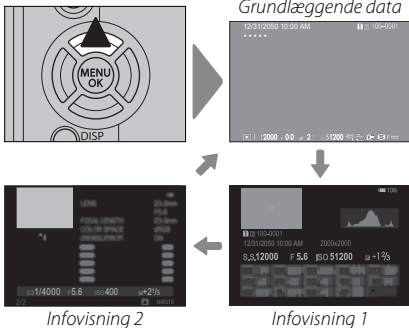
**Zoom ind på fokuspunktet**

Tryk midt på det bagerste kommandohjul for at zoome ind på fokuspunktet. Tryk igen for at vende tilbage til fuldskærmsafspilning.

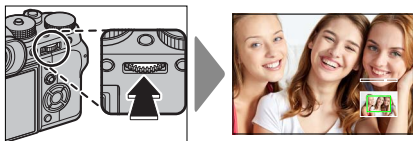

Visning af billeder

Læs dette afsnit for information om zoom under afspilning og afspilning af flere billeder.

Anvend det bagerste kommandohjul til at gå fra fuldskærmsafspilning til zoom under afspilning eller afspilning af flere billeder.

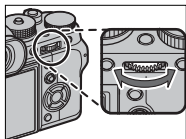

Fuldskærmsafspilning



Afspilning af flere billeder



Ni-billedvisning

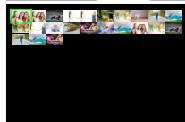

Hundred-billedvisning

Afspilningszoom



Mellemzoom



Maksimal zoom

Afspilningszoom

Drej det bagerste kommandohjul til højre for at zoome ind på det aktuelle billede, og drej det til venstre for at zoome ud. For at afslutte zoom skal du trykke på **DISP/BACK, MENU/OK**, eller midt på det bagerste kommandohjul.



Det maksimale zoomforhold varierer med indstillingen valgt for **BILLEDKVALITET-INDSTILLING > BILDESTØRRELSE**. Afspilningszoom er ikke tilgængeligt med beskårne eller størrelsestilpassede kopier gemt ved størrelse **640**.

Rul

Når billedet zoomes ind, kan du anvende vælgeren til at få vist områder af billedet, der ikke aktuelt er synlige i visningen.



Navigationsrude

Afspilning af flere billeder

For at ændre antallet af billeder, der vises, skal du dreje det bagerste kommandohjul til venstre, når et billede vises i fuldskærm.



Anvend selektoren til at markere billeder, og tryk på **MENU/OK** for at få vist det markerede billede på fuld skærm. I ni- og hundredbilledvisningen skal du trykke selektoren op eller ned for at få vist flere billeder.



Afspilningsmenuen

Justér afspilningsindstillingerne.

Afspilningsmenuen vises, når du trykker på **MENU/OK** i afspilningstilstand.



Anvend det forreste kommandohjul til at bladre gennem menuerne én side ad gangen.

SKIFT SLIDS

7

Vælg det kort, hvorfra billederne skal afspilles.



Hvis der er isat to hukommelseskort, kan du trykke på knappen  og holde den nede for at vælge kort til afspilning.

RAW-KONVERTERING

RAW-billederne lagrer information om kameraindstillingerne særskilt fra de data, der opfanges af kameraets billedsensor. Ved hjælp af  **AFSPILNINGSMENU** > **RAW-KONVERTERING** kan du oprette JPEG-kopier af RAW-billeder med forskellige valgmuligheder for indstillingerne opstillet på side 181. De originale billeddata påvirkes ikke, så et enkelt RAW-billede kan behandles på mange forskellige måder.

- 1 Med et RAW-billede vist skal du trykke på **MENU/OK** for at få vist afspilningsmenuen.
- 2 Tryk selektoren op eller ned for at markere  **AFSPILNINGSMENU** > **RAW-KONVERTERING**, og tryk på **MENU/OK** for at få vist indstillingerne.



Du kan også få vist disse indstillinger ved at trykke på knappen **Q** under afspilning.

- 3** Tryk selektoren op eller ned for at markere en indstilling, og tryk selektoren til højre for at få vist indstillingerne. Tryk vælgeren op eller ned for at markere den ønskede indstilling, og tryk på **MENU/OK** for at vælge og vende tilbage til listen over indstillinger. Gentag dette trin for at justere flere indstillinger.

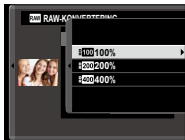

- 4** Tryk på knappen **Q** for at forhåndsvisne JPEG-kopien, og tryk på **MENU/OK** for at gemme den.

De indstillinger, der kan justeres ved konvertering af billeder fra RAW til JPEG, er:

Indstilling	Beskrivelse
AFSPEJL OPTAGEFORH.	Opret en JPEG-kopi ved hjælp af de aktive indstillinger på det tidspunkt, hvor billedet blev taget.
PUSH-/PULL-BEHAND.	Justér eksponering.
DYNAMISK OMFANG	Styrk detaljerne i markeringerne for naturlig kontrast.
FILMSIMULERING	Simulér effekterne af forskellige typer film.
KORNEFFEKT	Tilføj en filmkorneffekt.
HVIDBALANCE	Justér hvidbalance.
WB-SKIFT	Finjustér hvidbalancen.
HØJLYSTONE	Justér markeringerne.
SKYGGETONE	Justér skygger.
FARVE	Justér farvetætheden.
SKARPHED	Gør omrids skarpere eller blødere.
STØJREDUKTION	Behandl kopien for at reducere skjolder.
OBJEKTIVMOD.OPT.	Forbedr definitionen ved at justere for diffraktion og det mindre tab af fokus i kanten af objektivet.
FARVERUM	Vælg det tilgængelige farverum for farvegen- givelse.

SLET

Slet enkelte billeder, flere valgte billeder eller alle billeder.

 *Slettede billeder kan ikke gendannes. Beskyt vigtige billeder, eller kopiér dem over på en computer eller anden lagringsenhed, før du fortsætter.*

Indstilling	Beskrivelse
BILLEDE	Slet billederne ét af gangen.
VALGTE BILLEDER	Slet flere valgte billeder.
ALLE BILLEDER	Slet alle ubeskyttede billeder.

BILLEDE

- 1 Vælg **BILLEDE** for **SLET** i afspilningsmenuen.
- 2 Tryk vælgeren til venstre eller højre for at bladre gennem billederne, og tryk på **MENU/OK** for at slette (der vises ingen dialogboks for bekræftelse). Gentag for at slette flere billeder.

VALGTE BILLEDER

- 1 Vælg **VALGTE BILLEDER** for **SLET** i afspilningsmenuen.
- 2 Markér billeder, og tryk på **MENU/OK** for at vælge eller fravælge (billeder i fotobøger eller printerbestillinger vises med **!**). Valgte billeder er angivet med flueben (**✓**).
- 3 Når handlingen er udført, skal du trykke på **DISP/BACK** for at få vist en dialogboks for bekræftelse.
- 4 Markér **OK**, og tryk på **MENU/OK** for at slette de valgte billeder.

ALLE BILLEDER

- 1 Vælg **ALLE BILLEDER** for **SLET** i afspilningsmenuen.
- 2 Der vises en dialogboks for bekræftelse; markér **OK**, og tryk på **MENU/OK** for at slette alle ubeskyttede billeder.



Tryk på **DISP/BACK** annullerer sletning; bemærk, at billeder slettet, før der blev trykket på knappen, ikke kan gendannes.

Hvis der vises en meddelelse om, at de valgte billeder er del af en DPOF-fotobestilling, skal du trykke på **MENU/OK** for at slette billederne.

BESKÆR BILLEDE

Opret en beskåret kopi af det aktuelle billede.

- 1 Få vist det ønskede billede.
- 2 Vælg **BESKÆR BILLEDE** i afspilningsmenuen.
- 3 Anvend det bagerste kommandohjul til at zoome ind og ud, og tryk vælgeren op, ned, til venstre eller højre for at rulle igennem billedet, indtil den ønskede del af billedet vises.
- 4 Tryk på **MENU/OK** for at få vist en dialogboks for bekræftelse.
- 5 Tryk på **MENU/OK** igen for at gemme den beskårne kopi som en separat fil.



Store beskæringer giver større kopier; alle kopier har et skærmformat på 3:2. Hvis størrelsen på den endelige kopi bliver **640**, vises **JA** med gult.

ÆNDR STØRRELSE

Opret en lille kopi af det aktuelle billede.

- 1 Få vist det ønskede billede.
- 2 Vælg **ÆNDR STØRRELSE** i afspilningsmenuen.
- 3 Markér en størrelse, og tryk på **MENU/OK** for at få vist en dialogboks for bekræftelse.
- 4 Tryk på **MENU/OK** igen for at gemme den størrelses-tilpassede kopi som en separat fil.



De tilgængelige størrelser varierer med størrelsen af det originale billede.

BESKYT

Beskyt billeder mod utilsigtet sletning. Markér én af følgende indstillinger, og tryk på **MENU/OK**.

- **BILLEDE:** Beskyt valgte billeder. Tryk selektoren til venstre eller til højre for at få vist billeder, og tryk på **MENU/OK** for at vælge eller fravælge. Tryk på **DISP/BACK**, når handlingen er udført.
- **VÆLG ALLE:** Beskyt alle billeder.
- **NULSTIL ALLE:** Fjern beskyttelsen fra alle billeder.



Beskyttede billeder slettes, når hukommelseskortet formateres.

ROTÉR BILLEDE

Rotér billederne.

- 1 Få vist det ønskede billede.
- 2 Vælg **ROTÉR BILLEDE** i afspilningsmenuen.
- 3 Tryk selektoren ned for at rotere billedet 90° med uret, og tryk selektoren op for at rotere billedet 90° mod uret.
- 4 Tryk på **MENU/OK**. Billedet vises automatisk i den valgte retning, når det afspilles på kameraet.



Beskyttede billeder kan ikke roteres. Fjern beskyttelsen, før du roterer billederne.

Kameraet er muligvis ude af stand til at rotere billeder oprettet på andre enheder. Billeder, der roteres på kameraet, roteres ikke ved visning på computer eller andre kameraer.

Billeder taget med **SKÆRMINDSTILLING > AUTOROTÉR. AFSP.** vises automatisk i den rigtige retning under afspilning.

FJERN RØDE ØJNE

Fjern røde øjne fra portrætter. Kameraet analyserer billedet; hvis der registreres røde øjne, behandles billedet for at oprette en kopi med reduktion af røde øjne.

- 1 Få vist det ønskede billede.
- 2 Vælg **FJERN RØDE ØJNE** i afspilningsmenuen.
- 3 Tryk på **MENU/OK**.



Resultaterne varierer alt efter motivtypen, samt efter hvor godt kameraet registrerer ansigter. Røde øjne kan ikke fjernes fra billeder, der allerede er blevet behandlet ved hjælp af Fjern røde øjne, der indikeres med ikonet  under afspilning.

Den påkrævede tid til billedbehandling varierer alt efter antal registrerede ansigter.

Fjern røde øjne kan ikke udføres på RAW-billeder.

STEMMEMEMO-INDSTILLING

Føj en stemmebesked til det aktuelle billede.



- 1 Vælg **TIL** for **STEMMEMEMO-INDSTILLING** i afspilningsmenuen.
- 2 Få vist et billede, som du ønsker at føje en stemmebesked til.
- 3 Tryk midt på det forreste kommandohjul, og hold trykket for at optage beskeden. Optagelsen slutter efter 30 sek. eller når du slipper hjulet.



Den nye besked optages over eventuelt eksisterende beskeder. Sletning af billedet sletter også beskeden.

Stemmebeskeder kan ikke tilføjes til film eller beskyttede billeder.

Afspilning af stemmebeskeder

Billeder med stemmebeskeder indikeres af ikonerne  under afspilning. For at afspille en besked skal du vælge billedet og trykke midt på det forreste kommandohjul; der vises en statuslinje under afspilning af beskeden. Lydstyrken kan justeres ved at trykke på **MENU/OK** for at sætte afspilning på pause og derefter trykke vælgeren op eller ned for at justere lydstyrken. Tryk på **MENU/OK** igen for at genoptage afspilning. Lydstyrken kan også justeres ved hjælp af  **LYDINDSTILLING > AFSPILN.LYDST.**

KOPIER

Kopier billeder mellem kortene i den første og den anden kortslids.

- 1 Vælg **KOPIER** i afspilningsmenuen.
- 2 Markér én af følgende indstillinger, og tryk selektoren til højre:
 - **SLIDS1** ➔ **SLIDS2**: Kopier billeder fra kortet i den første kortslids til kortet i den anden kortslids.
 - **SLIDS2** ➔ **SLIDS1**: Kopier billeder fra kortet i den anden kortslids til kortet i den første kortslids.
- 3 Markér én af følgende indstillinger, og tryk på **MENU/OK**:
 - **BILLEDE**: Kopier valgte billeder. Tryk vælgeren til venstre eller højre for at se billeder, og tryk på **MENU/OK** for at kopiere det aktuelle billede.
 - **ALLE BILLEDER**: Kopier alle billeder.



Kopieringen slutter, når destinationen er fuld.

TRÅDLØS KOMM.

Tilsluttes til smartphones, der kører app'en "FUJIFILM Camera Remote". Smartphonen kan anvendes til at gennemse billederne på kameraet, downloade valgte billeder, kontrollere kameraet via fjernadgang eller overføre steddata til kameraet.



For downloads og anden information, gå på:

<http://fujifilm-dsc.com/wifi/>

DIASSHOW

Se billederne i et automatisk slideshow. Tryk på **MENU/OK** for at starte, og tryk selektoren til højre eller venstre for at springe frem eller tilbage. Tryk på **DISP/BACK** når som helst under showet for at få vist hjælp på skærmen. Showet kan til hver en tid afsluttes ved tryk på **MENU/OK**.



Kameraet slukkes ikke automatisk, mens et slideshow er i gang.

HJÆLP TIL FOTOB OG

Opret bøger med dine favoritbilleder.

Oprettelse af fotobog

- 1 Vælg **NY BOG** for  **AFSPILNINGSMENU > HJÆLP TIL FOTOB OG**.
- 2 Rul gennem billederne, og tryk vælgeren op for at vælge eller fravælge. Tryk på **MENU/OK** for at afslutte, når bogen er som ønsket.



Hverken billederne **640** eller mindre eller film kan vælges til fotobøger.

Det først valgte billede bliver forsidebillede. Tryk selektoren ned for at vælge det aktuelle billede til forsiden i stedet for.

- 3 Markér **FÆRDIGGØR FOTOB OG**, og tryk på **MENU/OK** (for at vælge alle billeder til bogen skal du vælge **VÆLG ALLE**). Den nye bog føjes til listen i menuen for hjælp til fotobog.



Bøgerne kan indeholde op til 300 billeder. Bøger uden billeder i slettes automatisk.

Fotobøger

Fotobøger kan kopieres over på en computer ved hjælp af softwaren MyFinePix Studio.

Visning af fotobøger

Markér en bog i menuen for hjælp til fotobog, tryk på **MENU/OK** for at få vist bogen, og tryk derefter selektoren til venstre eller højre for at bladre gennem billederne.

Redigering og sletning af fotobøger

Få vist fotobogen, og tryk på **MENU/OK**. Følgende indstillinger vises; vælg den ønskede indstilling, og følg vejledningen på skærmen.

- **REDIGER:** Redigér bogen som beskrevet i "Oprettelse af fotobog".
- **SLET:** Slet bogen.

PC-AUTOLAGRING

Overfør billeder fra kameraet til en computer, der kører applikationen "FUJIFILM PC AutoSave" (bemærk, at du er nødt til først at installere softwaren og konfigurere computeren som destination for billeder kopieret fra kameraet).



For downloads og anden information, gå på:

<http://fujifilm-dsc.com/wifi/>

FOTOBESTIL. (DPOF)

Opret en digital "fotobestilling" for DPOF-kompatible printere.

- 1 Vælg **AFSPILNINGSMENU > FOTOBESTIL. (DPOF)**.
- 2 Vælg **MED DATO** for at udskrive datoen for optagelse på billederne, vælg **UDEN DATO** for at udskrive billederne uden datoer, eller vælg **NULSTIL ALLE** for at fjerne alle billeder fra fotobestillingen, før du fortsætter.
- 3 Få vist et billede, du ønsker at medtage i eller fjerne fra fotobestillingen.
- 4 Tryk selektoren op eller ned for at vælge antal kopier (op til 99). For at fjerne et billede fra bestillingen skal du trykke selektoren ned, indtil antal kopier er 0.

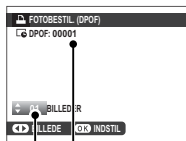

Samlet antal
udskrifter

Antal kopier

- 5 Gentag trin 3–4 for at fuldføre fotobestillingen.
- 6 Det samlede antal udskrifter vises på skærmen. Tryk på **MENU/OK** for at afslutte.



Billederne i den aktuelle fotobestilling indikeres af ikonet  under afspilning.

Fotobestillingerne kan indeholde højst 999 billeder.

Hvis der er isat et hukommelseskort med en fotobestilling oprettet på et andet kamera, vises der en meddelelse. Tryk på **MENU/OK** annullerer fotobestillingen; der skal oprettes en ny fotobestilling som beskrevet ovenfor.

instax PRINTERUDSKRIVN.

For at udskrive billeder til ekstra FUJIFILM instax SHARE-printere skal du først vælge **FORBINDELSESINDSTILLING** > **instax PR.FORB.INDST.**, indtaste navnet på instax SHARE-printeren (SSID) samt adgangskoden og derefter følge nedenstående trin.

- 1 Tænd printeren.
- 2 Vælg **AFSPILNINGSMENU** > **instax PRINTERUDSKRIVN..**
Kameraet opretter forbindelse til printeren.

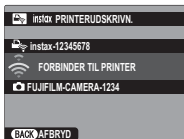

For at udskrive et billede fra en sekvens skal du få vist billedet, før du vælger **instax PRINTERUDSKRIVN..**

- 3 Anvend selektoren til at få vist billedet, du ønsker at udskrive, og tryk derefter på **MENU/OK**. Billedet sendes til printeren, og udskrivningen starter.





Billeder taget med andre kameraer kan ikke udskrives. Det udskrevne område er mindre end det område, der kan ses på LCD-skærmen.

FORMATFORHOLD

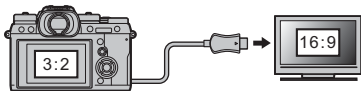
Vælg, hvordan High Definition (HD)-enheder viser billeder med et skærmformat på 3:2 (denne indstilling er kun tilgængelig, når der er tilsluttet et HDMI-kabel). Vælg 16:9 for at få vist billedet, så det fylder hele skærmen, når top og bund skåret væk, og vælg 3:2 for at få vist hele billedet med sorte kanter i hver side.



		Indstilling	
		16:9	3:2
Visning			

Opsætningsmenuerne

8



BRUGERINDSTILLING



Justér de grundlæggende kameraindstillinger.

For at få adgang til kameraindstillingerne skal du trykke på **MENU/OK**, vælge fanen  (**OPSÆTNING**) og vælge **BRUGERINDSTILLING**.





FORMATERING

For at formatere et hukommelseskort:

- 1 Vælg  **BRUGERINDSTILLING** > **FORMATERING** på fanen  (**OPSÆTNING**).
- 2 Markér slidsen med det kort, du ønsker at formatere, og tryk på **MENU/OK**.
- 3 Der vises en dialogboks for bekræftelse. For at formatere hukommelseskortet skal du markere **OK** og trykke på **MENU/OK**.
For at afslutte uden at formatere hukommelseskortet skal du vælge **AFBRYD** eller trykke på **DISP/BACK**.





-  Alle data—herunder beskyttede billeder—slettes fra hukommelseskortet. Sørg for, at vigtige filer er blevet kopieret over på en computer eller anden lagringsenhed.
Åbn ikke dækslet til batterikammeret under formatering.

-  Du kan også få vist formateringsmenuen ved at trykke midt på det bagerste kommandohjul, mens du trykker på knappen  og holder den nede.

DATO/TID

For at indstille kameraets ur:

- 1 Vælg  **BRUGERINDSTILLING** > **DATO/TID** på fanen  (**OPSÆTNING**).
- 2 Tryk selektoren til venstre eller højre for at markere år, måned, dag, time eller minut, og tryk selektoren op eller ned for at ændre. For at ændre rækkefølgen for visning af år, måned og dag skal du markere datoformatet og trykke selektoren op eller ned.
- 3 Tryk på **MENU/OK** for at indstille uret.

TIDSFORSKEL

Indstil kameraets ur fra din hjemmetidszone til lokal tid på din rejsedestination øjeblikkeligt. For at angive forskellen mellem din lokale tid og hjemmetidszonen:

- 1 Markér **✈ LOKAL**, og tryk på **MENU/OK**.
- 2 Anvend selektoren til at vælge tidsforskellen mellem lokal tid og din hjemmetidszone. Tryk på **MENU/OK**, når indstillingerne er som ønsket.

For at indstille kameraets ur til lokal tid skal du markere **✈ LOKAL** og trykke på **MENU/OK**. For at indstille uret til tiden i din hjemmetidszone skal du vælge **🏠 HJEMME**. Hvis **✈ LOKAL** er valgt, vises **✈** med gult i omtrent tre sekunder, når du tænder kameraet.



Vælg et sprog.

MIN MENU INDSTILLING

Redigér de punkter, der er opstillet på fanen **MY** (MIN MENU), en personlig, brugerdefineret menu med ofte anvendte indstillinger.

- 1 Markér **BRUGERINDSTILLING** > **MIN MENU INDSTILLING** på fanen **OPSÆTTING**, og tryk på **MENU/OK** for at få vist indstillingerne til højre.

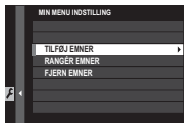

- 2 Tryk selektoren op eller ned for at markere **TILFØJ EMNER**, og tryk på **MENU/OK**. Indstillinger, der kan føjes til “min menu”, er markeret med blå.



Punkter, der aktuelt er i “min menu”, indikeres med flueben.

- 3 Markér et emne, og tryk på **MENU/OK** for at føje det til “min menu”.



- 4 Tryk på **MENU/OK** for at vende tilbage til redigeringsvisningen.
- 5 Gentag trin 3 og 4, til alle ønskede emner er blevet tilføjet.



“Min menu” kan indeholde op til 16 emner.

Redigering af “Min menu”

For at ændre rækkefølge for eller slette emner skal du vælge **RANGÉR EMNER** eller **FJERN EMNER** i trin 1.

SENSORRENSNING

Fjern støv fra kameraets billedsensor.

- **OK:** Rens sensoren straks.
- **NÅR TÆNDT:** Sensorrensning udføres, når kameraet tændes.
- **NÅR SLUKKET:** Sensorrensning udføres, når kameraet slukkes (sensorrensning udføres dog ikke, hvis kameraet slukkes i afspilningstilstand).



Støv, der ikke kan fjernes ved sensorrensning, kan fjernes manuelt.

NULSTIL

Nulstil menuindstillingerne for optagelse og opsætning til standardindstillingerne.

- 1 Markér den ønskede indstilling, og tryk på **MENU/OK**.

Indstilling	Beskrivelse
OPTAGEMEN- UNULSTILLING	Nulstil alle andre menuindstillinger for optagelse end brugerdefineret hvidbalance og brugerdefinerede optagemenuhukommelser ved hjælp af RED./GEM CUSTOM til standardindstillingerne.
NULST. OPSÆTNING	Nulstil alle andre menuindstillinger for opsætning end DATO/TID , TIDSFORSKEL og FORBINDELSESINDSTILLING til standardindstillingerne.

- 2 Der vises en dialogboks for bekræftelse; markér **OK**, og tryk på **MENU/OK**.



LYDINDSTILLING

Foretag ændringer i kameraets lyde.

For at opnå adgang til lydindstillingerne skal du trykke på **MENU/OK**, vælge fanen  (**OPSÆTNING**) og vælge **LYDINDSTILLING**.



AF BIP-VOLUMEN

Vælg lydstyrke for det bip, der lyder, når kameraet fokuserer. Bippet kan slås fra ved at vælge  **FRA**.

8

Indstillinger

 (høj)

 (mellem)

 (lav)

 **FRA** (lydløs)

SELVUDLØSER-BIP-VOLUMEN

Vælg lydstyrke for det bip, der lyder, når selvudløseren er aktiv. Bippet kan slås fra ved at vælge  **FRA** (lydløs).

Indstillinger

 (høj)

 (mellem)

 (lav)

 **FRA** (lydløs)

LYDSTYRKE

Justér styrken af lydene produceret ved betjening af kameraets knapper. Vælg  **FRA** for at deaktivere knapperens lyde.

Indstillinger

 (høj)

 (mellem)

 (lav)

 **FRA** (lydløs)

LYDSTYRKE, HOVEDTELEFONER

Juster lydstyrken på hovedtelefonerne, der er tilsluttet via et VPB-XT2-effektboostergreb (forhandles separat). Vælg blandt 10 indstillinger mellem 10 (høj) og 1 (lav), eller vælg 0 for at slå hovedtelefonerne fra.

Indstillinger										
10	9	8	7	6	5	4	3	2	1	0

LUKKERLYDSTYRKE

Justér styrken af lydene produceret af den elektroniske lukker. Vælg  FRA for at deaktivere lukkerlyden.

Indstillinger			
 (høj)	 (mellem)	 (lav)	 FRA (lydløs)

LUKKERLYD

Vælg den lyd, som den elektroniske lukker frembringer.

Indstillinger		
♪ 1	♪ 2	♪ 3

AFSPILN.LYDST.

Justér lydstyrken for afspilning af film. Vælg blandt 10 indstillinger mellem 10 (høj) og 1 (lav), eller vælg 0 for at slå lyd fra under afspilning af film.

Indstillinger										
10	9	8	7	6	5	4	3	2	1	0



SKÆRMINDSTILLING

Foretag ændringer af visningsindstillinger.

For at opnå adgang til visningsindstillingerne skal du trykke på **MENU/OK**, vælge fanen  (**OPSÆTNING**) og vælge **SKÆRMINDSTILLING**.



EVF-LYSSTYRKE

Justér visningens lysstyrke i den elektroniske søger. Vælg **MANUEL** for at vælge blandt 13 indstillinger mellem +5 (lys) og -7 (mørk), eller vælg **AUTO** for automatisk justering af lysstyrke.

Indstillinger

MANUEL

AUTO

EVF-FARVE

Justér visningens farveglød i den elektroniske søger. Vælg blandt 11 indstillinger mellem +5 og -5.

Indstillinger										
+5	+4	+3	+2	+1	0	-1	-2	-3	-4	-5

LCD-LYSSTYRKE

Justér skærmens lysstyrke. Vælg blandt 11 indstillinger mellem +5 og -5.

Indstillinger										
+5	+4	+3	+2	+1	0	-1	-2	-3	-4	-5

LCD-FARVE

Justér skærmens farveglød. Vælg blandt 11 indstillinger mellem +5 og -5.

Indstillinger										
+5	+4	+3	+2	+1	0	-1	-2	-3	-4	-5

VISNING

Vælg, hvor længe billederne vises efter optagelse. Farverne kan variere en smule fra dem på det endelige billede, og "støj"-skjolder kan være synlige ved høje følsomheder.

Indstilling	Beskrivelse
KONTINUERLIG	Billederne vises, indtil der trykkes på knappen MENU/OK , eller indtil udløserknappen trykkes halvt ned. For at zoome ind på det aktive fokuspunkt skal du trykke midt på det bagerste kommandohjul; tryk igen for at annullere zoom.
1,5 SEK	Billederne vises i det valgte tidsrum, eller indtil
0,5 SEK	udløserknappen trykkes halvt ned.
FRA	Billederne vises ikke efter optagelse.

AUTOROTER SKÆRME

Vælg, hvorvidt indikatorerne i søgeren og på LCD-skærmen roterer for at svare til kameraets retning.

Indstillinger	
TIL	FRA

VIS EKS./HVIDBALANCE I MAN. TIL.

Vælg **VIS EKS./HVIDBALANCE** for at aktivere eksempelvisningen for eksponering og hvidbalance i manuel eksponeringstilstand, eller vælg **VIS HVIDBA.** for kun at få vist et eksempel på hvidbalancen. Vælg **FRA** ved anvendelse af et blitz eller i andre tilfælde, hvor eksponeringen muligvis ændrer sig, når billedet tages.

Indstillinger		
VIS EKS./HVIDBALANCE	VIS HVIDBA.	FRA

FORHÅNDSVIS BILLEDEFFEKT

Vælg **TIL** for at få vist eksempler på effekterne af filmsimulering, hvidbalance og andre indstillinger på skærmen, og vælg **FRA** for at gøre skygger på motiver med lav kontrast taget i modlys samt andre motiver, der er svære at se, mere synlige.

Indstillinger

TIL







FRA



Hvis **FRA** er valgt, bliver effekterne af kameraindstillingerne ikke synlige på skærmen, og farver og nuancer afviger fra dem på det endelige billede. Visningen justeres dog for at vise effekterne af avancerede filtre samt af indstillingerne for sort/hvid og sepia.

GUIDE INDRAMNING

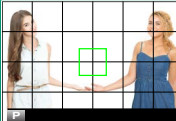
Vælg gitterlinjer for optagetilstand.

		Indstilling		
		 GITTER 9	 GITTER 24	 HD-INDRAMNING
Visning				
	<i>For billedkomposition efter "tredjedelsreglen".</i>	<i>Et gitter på seks gange fire.</i>	<i>Komponér HD-billeder i beskæringen vist af linjerne øverst og nederst i visningen.</i>	



Indramningsguiderne vises ikke i standardindstillingerne, men du kan få dem vist ved hjælp af **SKÆRMINDSTILLING > VIS CUSTOM INDST.** ( 221).

AUTOROTER. AFSP.

Vælg **TIL** for automatisk at rotere "høje" (portrætorienterede) billeder under afspilning.



AFSTANDSMÅLEENHEDER

Vælg enhederne, der anvendes til indikatoren for fokusafstand.





DOB. DISPLAYINDST.

Vælg indholdet i de to vinduer i dobbeltvisningen.

Indstilling	Beskrivelse
R:FOKUS L:RAMME	Det højre (lille) vindue viser et nærbillede af fokusområdet, mens det venstre (store) vindue viser hele billedet.
R:RAMME L:FOKUS	Det højre (lille) vindue viser hele billedet, mens det venstre (store) vindue viser et nærbillede af fokusområdet.

VIS CUSTOM INDST.

Vælg de punkter, der vises i standardvisningen.

- 1 I optagetilstand skal du trykke på **DISP/BACK**, indtil standardindikatorerne vises.
- 2 Tryk på **MENU/OK**, og vælg  **SKÆRMINDSTILLING** > **VIS CUSTOM INDST.** på fanen  (**OPSÆTNING**).

- 3** Markér punkter, og tryk på **MENU/OK** for at vælge eller fravælge.

Punkt	Standard	Punkt	Standard
GUIDE INDRAMNING	<input type="checkbox"/>	BLITZ	<input checked="" type="checkbox"/>
ELEKTRONISK NIVEAU	<input type="checkbox"/>	KONTINUERLIG TILSTAND	<input checked="" type="checkbox"/>
FOKUSRAMME	<input checked="" type="checkbox"/>	DOBBELT BIL.STAB.TILSTAND	<input checked="" type="checkbox"/>
AF-AFSTANDSINDIKATOR	<input type="checkbox"/>	HVIDBALANCE	<input checked="" type="checkbox"/>
MF-AFSTANDSINDIKATOR	<input checked="" type="checkbox"/>	FILMSIMULERING	<input checked="" type="checkbox"/>
HISTOGRAM	<input type="checkbox"/>	DYNAMISK OMFANG	<input checked="" type="checkbox"/>
OPTAGETILSTAND	<input checked="" type="checkbox"/>	BOOST-TILSTAND	<input checked="" type="checkbox"/>
BLÆNDE/S-HASTIG./ISO	<input checked="" type="checkbox"/>	BILLEDERTILBAGE	<input checked="" type="checkbox"/>
INFOBAGGRUND	<input checked="" type="checkbox"/>	BILLEDSTØR./-KVAL.	<input checked="" type="checkbox"/>
Eksp. Komp. (Tal)	<input type="checkbox"/>	FILMTILSTAND OG OPTAGETID	<input checked="" type="checkbox"/>
Eksp. Komp. (Skala)	<input checked="" type="checkbox"/>	MIKROFONNIVEAU	<input checked="" type="checkbox"/>
FOKUSTILSTAND	<input checked="" type="checkbox"/>	BATTERINIVEAU	<input checked="" type="checkbox"/>
LYSMÅLING	<input checked="" type="checkbox"/>	INDRAMNINGSOMRIDS	<input type="checkbox"/>
LUKKERTYPE	<input checked="" type="checkbox"/>		

- 4** Tryk på **DISP/BACK** for at gemme ændringer.
- 5** Tryk på **DISP/BACK** som nødvendigt, for at afslutte menuerne og vende tilbage til optagevisning.



KNAP/DREJEKNAP-INDSTILLING

Adgangsindstillinger for kameraets knapper.

For at opnå adgang til kontrolindstillingerne skal du trykke på **MENU/OK**, vælge fanen  (**OPSÆTNING**) og vælge **KNAP/DREJEKNAP-INDSTILLING**.

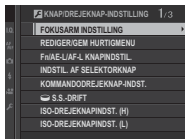

FOKUSARM INDSTILLING

Vælg de funktioner, der udføres af fokuspinden (fokus-håndtag).

Indstilling	Beskrivelse
LÅS (FRA)	Fokuspinden kan ikke anvendes under optagelse.
SKUB  FOR AT LÅSE OP	Tryk på pinden for at få vist fokuspunktvisningen, og vip pinden for at vælge et fokuspunkt.
TIL	Vip pinden for at få vist fokuspunktvisningen og vælg et fokuspunkt.

REDIGER/GEM HURTIGMENU

Vælg de punkter, der vises i hurtigmenuen.

- 1 Vælg  **KNAP/DREJEKNAP-INDSTILLING > REDIGER/GEM HURTIGMENU** på fanen  (**OPSÆTNING**).
 - 2 Den aktuelle hurtigmenu vises; anvend selektoren til at markere det punkt, du ønsker at ændre, og tryk på **MENU/OK**.
 - 3 Markér en vilkårlig af følgende indstillinger, og tryk på **MENU/OK** for at tildele den til den valgte position.
 - BILLEDSTØRRELSE
 - BILLEDKVALITET
 - FILMSIMULERING*
 - KORNEFFEKT*
 - DYNAMISK OMFANG*
 - HVIDBALANCE*
 - HØJLYSTONE*
 - SKYGGETONE*
 - FARVE*
 - SKARPHED*
 - STØJREDUKTION*
 - VÆLG CUSTOM INDS.*
 - AF-TILSTAND
 - AF-C BRUGERDEF. INDSTIL.
 - ANS/ØJE DETEKTERINGS-INDST
 - MF-HJÆLP
 - SELVUDLØSER
 - LUKKERTYPE
 - INDSTIL. AF BLITZFUNKTION
 - BLITZKOMPENSATION
 - FILMTILSTAND
 - MIK.-NIVEAUJUST.
 - EVF/LCD-LYSSTYRKE
 - EVF/LCD-FARVE
 - INGEN
- * Lagret i optagemenuhukommelse.



Vælg **INGEN** for ingen indstilling at tildele til den valgte position. Når **VÆLG CUSTOM INDS.** er valgt, viser hurtigmenuen de aktuelle indstillinger med mærkaten **BASE**.



4 Markér det ønskede punkt, og tryk på **MENU/OK** for at tildele det til den valgte position.



Du kan også få adgang til hurtigmenuen i optagetilstand ved at holde knappen **Q** nede.

Fn/AE-L/AF-L KNAPINDSTIL.

Vælg funktioner for funktionstasterne.

1 Vælg  **KNAP/DREJEKNAP-INDSTILLING** > **Fn/AE-L/AF-L KNAPINDSTIL.** på fanen  (**OPSÆTNING**).

2 Markér den ønskede knap, og tryk på **MENU/OK**.

3 Markér en vilkårlig af følgende indstillinger, og tryk på **MENU/OK** for at tildele den til den valgte knap.

- BILLEDSTØRRELSE
- BILLEDKVALITET
- RAW
- FILMSIMULERING
- KORNEFFEKT
- DYNAMISK OMFANG
- HVIDBALANCE
- VÆLG CUSTOM INDS.
- FOKUSOMRÅDE
- FOKUSKONTROL
- AF-TILSTAND
- AF-C BRUGERDEF. INDSTIL.
- ANS/ØJE DETEKTERINGS-INDST
- KØREINDSTILLING
- SELVUDLØSER
- LUKKERTYPE
- ISO-AUTOINDSTILLING
- TRÅDLØS KOMM.
- INDSTIL. AF BLITZFUNKTION
- TTL-LÅS
- MODELLERINGSBLITZ
- JUSTERING AF MIKROFON
- VIS DOF
- VIS EKS./HVIDBALANCE I MAN. TIL.
- FORHÅNDSVIS BILLEDEFFEKT
- KUN AE-LÅS
- KUN AF-LÅS
- AE-/AF-LÅS
- AF-TIL
- BLÆNDEINDSTILLING
- LÅS INDSTILLING
- YDELSE
- AFSPILNING
- INGEN (knap deaktiveret)



Du kan også få adgang til indstillingerne for tildeling af funktionsknap ved at holde knappen **DISP/BACK** nede. Vælgeren kan ikke tildeles mere end én funktion ad gangen.

AF-TIL

Hvis **AF-TIL** er valgt, kan du trykke på knappen i stedet for at blive ved med at holde udløserknappen trykket halvt ned.

MODELLERINGSBLITZ

Hvis **MODELLERINGSBLITZ** er valgt, kan du trykke på knappen for at afprøve blitzten (modelleringsblitz).

TTL-LÅS

Hvis **TTL-LÅS** er valgt, kan du trykke på knappen for at låse blitzudladningen i henhold til den valgte indstilling for **⚡ BLITZ-INDSTILLING > TTL-LÅSETILSTAND** (📖 164).

INDSTIL. AF SELEKTORKNAP

Vælg funktionerne for knapperne Op, Ned, Venstre og Højre på selektoren.

Indstilling	Beskrivelse
Fn-KNAP	Selektorens knapper fungerer som funktionsknapper.
FOKUSOMRÅDE	Selektorens knapper kan anvendes til at placere fokusområdet.



Valg af **FOKUSOMRÅDE** hindrer dig i at få adgang til de funktioner, der er tildelt til funktionsknapperne.

KOMMANDODREJEKNAP-INDST.

Vælg, hvilke roller kommandohjulene skal spille.

Indstilling	Beskrivelse
▲ F ▼ S.S.	Det forreste kommandohjul styrer blænden, det bagerste kommandohjul styrer lukkertiden.
▲ S.S. ▼ F	Det forreste kommandohjul styrer lukkertiden, det bagerste kommandohjul styrer blænden.

S.S.-DRIFT

Vælg **FRA** for at deaktivere finindstillingen af lukkertid ved hjælp af kommandohjule.

Indstillinger	
TIL	FRA

ISO-DREJEKNAPINDST. (H)

Vælg den ISO-følsomhed, der tildeles til positionen **H** på følsomhedshjulet.

Indstillinger	
25600	51200

ISO-DREJEKNAPINDST. (L)

Vælg den ISO-følsomhed, der tildeles til positionen L på følsomhedshjulet.

Indstillinger		
100	125	160

ISO-DREJEKNAPINDST. (A)

Vælg, hvordan følsomheden justeres, når hjulet for følsomhed drejes hen på A.

Indstilling	Beskrivelse
AUTO	Følsomheden justeres automatisk i forhold til optageforholdene i henhold til indstillingen valgt for OP-TAGELSEINDSTILLING > ISO-AUTOINDSTILLING . Vælg mellem AUTO1 , AUTO2 og AUTO3 .
KOMMANDO	Følsomheden justeres manuelt ved at dreje det forreste kommandohjul.

LUKKER AF

Vælg, om kameraet fokuserer, når udløserknappen trykkes halvt ned.

Indstilling	Beskrivelse
AF-S	<ul style="list-style-type: none"> • ON: Fokus låser, når udløserknappen trykkes halvt ned. • OFF: Der udføres ingen fokushandling, når udløserknappen trykkes halvt ned.
AF-C	<ul style="list-style-type: none"> • ON: Kameraet fokuserer, mens udløserknappen trykkes halvt ned. • OFF: Der udføres ingen fokushandling, når udløserknappen trykkes halvt ned.

LUKKER AE

Hvis **ON** er valgt, låser eksponeringen, mens udløserknappen trykkes halvt ned.

Indstilling	Beskrivelse
AF-S/MF	<ul style="list-style-type: none">• ON: Eksponeringen låser, når udløserknappen trykkes halvt ned.• OFF: Eksponeringen låser ikke, når udløserknappen trykkes halvt ned.
AF-C	<ul style="list-style-type: none">• ON: Eksponeringen låser, mens udløserknappen trykkes halvt ned.• OFF: Eksponeringen låser ikke, når udløserknappen trykkes halvt ned.



Vælg **OFF** for at lade kameraet justere eksponeringen før hvert billede taget i serietilstand.

OPTAG UDEN OBJ.

Vælg **TIL** for at aktivere lukkerudløsningen, når der ikke er noget objektiv monteret.

Indstillinger	
TIL	FRA

OPTAG UDEN KORT

Vælg, om lukkeren kan udløses uden at der er sat et hukommelseskort i kameraet.

Indstilling	Beskrivelse
ON	Når der ikke er isat hukommelseskort, kan lukkeren udløses for at teste kamerafunktionen, og du kan få vist menuerne for optagelse og opsætning.
OFF	Lukkeren deaktiveres, hvis der ikke er isat hukommelseskort, hvilket forhindrer utilsigtet tab af billeder taget uden et hukommelseskort.

FOKUSRING

Vælg retningen, som fokusringen roteres i for at øge fokusafstanden.

Indstillinger

↻ **MED URET** (med uret)

↻ **MOD URET** (mod uret)

AE/AF-LÅSTILST.

Hvis **AE/AF-LÅS T. TRYK** er valgt, låses eksponering og/eller fokus, mens der trykkes på **AE-L-** eller **AF-L-**knappen. Hvis **AE/AF-LÅS Til/Fra** er valgt, låses eksponering og/eller fokus, når der trykkes på **AE-L-** eller **AF-L-**knappen trykkes og forbliver låst, indtil der trykkes på knappen igen.

Indstillinger

AE/AF-LÅS T. TRYK

AE/AF-LÅS Til/Fra

BLÆNDEINDSTILLING

Vælg den anvendte metode til justering af blænden ved anvendelse af objektiver uden blænderinge.

Indstilling	Beskrivelse
AUTO+	Drej det forreste kommandohjul for at vælge blænden.
 MANUEL	Drej forbi mindste blænde for at vælge A (auto).
AUTO	Blænden vælges automatisk; kameraet fungerer i eksponeringsindstillingerne P (program AE) eller S (lukkertidsprioriteret AE).
MANUEL	Drej det forreste kommandohjul for at vælge blænde; kameraet fungerer i eksponeringstilstand A (blændepræprioriteret AE) eller M (manuel).

LÅS

Lås udvalgte knapper for at forhindre utilsigtet betjening.

Indstillinger	Beskrivelse
LÅS INDSTILLING	Vælg mellem følgende: <ul style="list-style-type: none"> • LÅS OP: Nulstil låseindstillingerne. • ALLE FUNKTIONER: Lås alle knapper på listen FUNKTIONSVALG. • VALGT FUNKTION: Lås kun knapperne valgt på listen FUNKTIONSVALG.
FUNKTIONSVALG	Vælg de knapper, der låses, når VALGT FUNKTION er valgt for LÅS INDSTILLING .



Du kan låse selektoren og knappen **Q** til hver en tid ved at trykke på knappen **MENU/OK** og holde den nede (📖 4).



STRØMSTYRING

Justér indstillingerne for strømstyring.

For at få adgang til strømstyringsindstillingerne skal du trykke på **MENU/OK**, vælge fanen  (**OPSÆTTNING**) og vælge **STRØMSTYRING**.



AUTO-SLUK

Vælg tidsrummet, før kameraet slukker automatisk, når der ikke udføres nogen handlinger. Korte tidsrum øger batteriets levetid; hvis **FRA** er valgt, skal kameraet slukkes manuelt.

Indstillinger					
5 MIN	2 MIN	1 MIN	30 SEK.	15 SEK.	FRA

YDELSE

Vælg **FORSTÆRK** for at forbedre fokus og søgervisningens ydelse.

Indstilling	AF-ydeevne (hastighed)	Søgervisningens kvalitet	Søgerens billedhastighed (ca.)
FORSTÆRK	Hurtig	Høj	100 bps
NORMAL	Normal	Normal	60 bps



GEM DATA INDSTILLING

Foretag ændringer af indstillingerne for filhåndtering.

For at få adgang til indstillingerne for filhåndtering skal du trykke på **MENU/OK**, vælge fanen  (**OPSÆTNING**) og vælge **GEM DATAINDSTIL..**

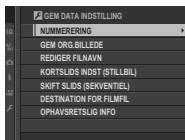

NUMMERERING

Nye billeder gemmes i billedfiler, der navngives ved hjælp af et fire-cifret filnummer, som tildeles ved at føje én til det senest anvendte filnummer. Filnummeret ses under afspilning som vist. **NUMMERERING**

styrer, hvorvidt filnummereringen nulstilles til 0001, når der isættes et nyt hukommelseskort, eller det aktuelle hukommelseskort formateres.

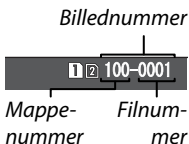

Indstilling	Beskrivelse
KONTINUERLIG	Nummereringen fortsætter fra det senest anvendte filnummer eller fra det første ledige filnummer, alt afhængigt af hvad der er højest. Vælg denne indstilling for at reducere antallet af billeder med dobbelte filnavne.
FORFRA	Nummereringen nulstilles til 0001 efter formatering, eller når der sættes et nyt hukommelseskort i.



Hvis billednummeret når 999-9999, deaktiveres lukker-udløsningen. Formatér hukommelseskortet, når du har overført billeder til computeren, du ønsker at beholde.

Valg af  **BRUGERINDSTILLING** > **NULSTIL** indstiller **NUMMERERING** til **KONTINUERLIG**, men nulstiller ikke filnummeret.

Billednumre på billeder taget med andre kameraer kan afvige.

GEM ORG.BILLEDE

Vælg **TIL** for at gemme ubehandlede kopier af billeder taget ved hjælp af **FJERN RØDE ØJNE**.

8

Indstillinger

TIL

FRA

REDIGER FILNAVN

Ændr filnavnets præfiks. sRGB-billeder bruger et fire-bogstavs præfiks (standard "DSCF"), Adobe RGB-billeder bruger et tre-bogstavs præfiks ("DSF"), indledt med et understregningstegn.

Indstilling	Standardpræfiks	Navn på prøvefil
sRGB	DSCF	ABCD0001
Adobe RGB	_DSF	_ABC0001

KORTSLIDS INDST (STILLBIL)

Vælg funktionen for kortet i den anden kortslids.

Indstilling	Beskrivelse
SEKVENTIEL	Kortet i den anden kortslids anvendes kun, hvis kortet i den første kortslids er fuldt.
BACKUP	Hvert billede optages to gange, én gang på hvert kort.
RAW / JPEG	Som for SEKVENTIEL , bortset fra, at RAW-kopier af billeder taget med FINE+RAW eller NORMAL+RAW valgt for  BILLEDKVALITET-INDSTILLING > BILLEDKVALITET lagres på kortet i den første slids, og JPEG-kopien lagres på kortet i den anden slids.

SKIFT SLIDS (SEKVENTIEL)

Vælg det kort, der optages til først, når **SEKVENTIEL** er valgt for **KORTSLIDS INDST (STILLBIL)**.

Indstillinger	
SLIDS 1	SLIDS 2

DESTINATION FOR FILMFIL

Vælg slidsen, der anvendes til at gemme film.

Indstillinger	
SLIDS 1	SLIDS 2

OPHAVSRETSLIG INFO

Copyrightoplysninger, i form af Exif-koder, kan føjes til nye billeder efterhånden som de tages. Ændringer af copyrightoplysningerne afspejles kun på billeder, der tages efter, at der er blevet foretaget ændringer.

Indstilling	Beskrivelse
VIS OPHAVSRETSLIG INFO	Få vist de aktuelle copyrightoplysninger.
INDTAST FORFATTERS INFO	Indtast navnet på ophavsmand.
INDTAST OPHAVSRETSLIG INFO	Indtast navnet på indehaveren af ophavsretten.
SLET OPHAVSRETSLIG INFO	Slet de aktuelle copyrightoplysninger. Denne ændring gælder kun for billeder taget efter valg af denne indstilling; copyrightoplysninger optaget med eksisterende billeder påvirkes ikke.



FORBINDELSSESINDSTILLING

Justér indstillingerne for tilslutning til andre enheder.

For at opnå adgang til forbindelsesindstillingerne skal du trykke på **MENU/OK**, vælge fanen  (**OPSÆTNING**) og vælge **FORBINDELSSESINDSTILLING**.



TRÅDLØSE INDSTIL.

Justér indstillingerne for tilslutning til trådløse netværk.

Indstilling	Beskrivelse
GEN. INDSTILLINGER	Vælg et navn (NAVN) for at identificere kameraet på det trådløse netværk (kameraet er som standard tildelt et unikt navn), eller vælg NULSTIL TRÅDLØSE INDSTIL. for at gendanne standardindstillingerne.
TILPAS STR. 3M	Vælg TIL (standardindstilling, anbefales i de fleste situationer) for at tilpasse størrelsen på større billeder til 3M for overførsel til smartphones, og vælg FRA for overførsel af billeder i deres oprindelige størrelse. Størrelsestilpasning gælder kun den kopi, der overføres til smartphonen; originalen påvirkes ikke.
PC-AUTOLAGR. INDS.	Vælg SLET REG. DEST.-PC for at fjerne valgte destinationer, og vælg TIDL. ANV. FORB. for visning af computere, som kameraet har været tilsluttet på det seneste.

Indstilling	Beskrivelse
ADGANGSPUNKTINDST.	<ul style="list-style-type: none"> • ENKEL OPSÆTNING: Tilsluttes til et adgangspunkt ved hjælp af simple indstillinger. • MANUEL OPSÆTNING: Justér indstillingerne manuelt for tilslutning til et trådløst netværk. Vælg netværk på en liste (VÆLG FRA LISTE), eller indtast navnet manuelt (ANGIV SSID).
IP-ADRESSE	<ul style="list-style-type: none"> • AUTO: IP-adressen tildeles automatisk. • MANUEL: Tildel en IP-adresse manuelt. Vælg IP-adresse (IP-ADRESSE), netværksmaske (NETMASKE) og gateway-adresse (GATEWAY-ADRESSE) manuelt.

PC-AUTOLAGR.INDS.

Vælg den metode, som anvendes til tilslutning til computere via et trådløst LAN.

Indstilling	Beskrivelse
ENKEL OPSÆTNING	Tilsluttes via WPS.
MANUEL OPSÆTNING	Vælg netværk på en liste (VÆLG FRA LISTE), eller indtast navnet manuelt (ANGIV SSID).



For yderligere information om trådløse forbindelser, gå på:
<http://fujifilm-dsc.com/wifi/>

INDSTIL GEOMÆRKN.

Få vist steddato, der er downloadet fra en smartphone, og vælg, om du vil gemme dataene med dine billeder.

Indstilling	Beskrivelse
GEOMÆRKNING	Vælg, om steddato, der er downloadet fra en smartphone, skal integreres i billeder, efterhånden som de bliver taget.
STEDOPLYSNINGER	Få vist de senest downloadede steddato fra en smartphone.



For yderligere information om trådløse forbindelser, gå på:
<http://fujifilm-dsc.com/wifi/>

instax PR.FORB.INDST.

Justér indstillinger for forbindelse til valgbare FUJIFILM instax SHARE-printere.

Printernavnet (SSID) og adgangskoden

Du kan finde printernavnet (SSID) på bunden af printeren; standardadgangskoden er "1111". Hvis du allerede har valgt en anden adgangskode for at udskrive fra en smartphone, skal du indtaste den adgangskode i stedet for.

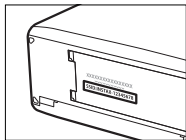

PC SHOOT-TILSTAND

Justér indstillingerne for fjernfotografering (tilkoblet optagelse).

Indstilling	Beskrivelse
OFF	Vælg denne indstilling, hvis du ikke har tænkt dig at anvende tilkoblet optagelse.
USB AUTO	Tilkoblet optagelse vælges automatisk, når kameraet er tilsluttet til en computer via USB. Når der ikke er tilsluttet nogen computer, er resultaterne de samme som OFF .
USB FAST	Kameraet fungerer i tilkoblet optagelse selv, når det ikke er tilsluttet til en computer. Ved standardindstillingerne gemmes billederne ikke på hukommelseskortet, men billeder taget, mens kameraet ikke er tilsluttet, overføres til computeren, når det tilsluttes.
TRÅDLØST FAST	Vælg denne indstilling for fotografering via trådløs fjernadgang. Vælg et netværk ved hjælp af  FORBINDELSESINDSTILLING > TRÅDLØSE INDSTIL..



 **STRØMSTYRING > AUTO-SLUK** gælder også under tilkoblet optagelse. Vælg **FRA** for at hindre kameraet i at slukke automatisk.



Tilkoblet optagelse er tilgængelig med software såsom HS-V5 (forhandles separat) eller FUJIFILM X Acquire (tilgængelig for gratis download på FUJIFILMs hjemmeside), eller når FUJIFILM Tether Shooting Plug-in PRO eller Tether Shooting Plug-in (begge forhandles separat) anvendes med Adobe® Photoshop® Lightroom®.

INFORMATION

Få vist kameraets MAC-adresse.

Genveje

9

Genvejsindstillinger

Tilpas kameraets knapper, så de passer til din stil eller situation.

Du kan tilføje ofte anvendte indstillinger til menuen **Q** eller en brugerindstillingsmenu som "min" eller tildele dem til én af knapperne **Fn** (funktion) for direkte adgang.

- **Menuen Q** (📖 251): Menuen **Q** vises ved at trykke på knappen **Q**. Anvend menuen **Q** for at få vist eller ændre indstillingerne valgt for menu punkter, du anvender ofte.
- **"Min menu"** (📖 260): Føj ofte anvendte indstillinger til denne brugerindstillingsmenu, som du kan få vist ved at trykke på **MENU/OK** og vælge fanen **MY** ("MIN MENU").
- **Funktionsknapperne** (📖 256): Anvend funktionsknapperne for direkte adgang til udvalgte funktioner.

Knappen Q (Hurtigmenu)

Tryk på **Q** for hurtig adgang til valgte indstillinger.

Visningen af hurtigmenu

Ved standardindstillingerne indeholder hurtigmenuen følgende punkter:

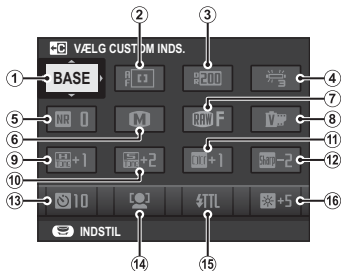

① VÆLG CUSTOM INDS.

② AF-TILSTAND

③ DYNAMISK OMFANG

④ HVIDBALANCE

⑤ STØJREDUKTION

⑥ BILLEDSTØRRELSE

⑦ BILLEDKVALITET

⑧ FILMSIMULERING

⑨ HØJLYSTONE

⑩ SKYGGETONE

⑪ FARVE

⑫ SKARPHED

⑬ SELVUDLØSER

⑭ ANS/ØJE DETEKTERINGS-
INDST

⑮ INDSTIL. AF BLITZFUNK-
TION

⑯ EVF/LCD-LYSSTYRKE

Hurtigmenuen viser de aktuelt valgte indstillinger for punkterne ②–⑱, der kan ændres som beskrevet på side 254.

VÆLG CUSTOM INDS.

Punktet **BILLEDKVALITET-INDSTILLING > VÆLG CUSTOM INDS.** (punktet ①) viser den aktuelle optagemenuhukommelse:

- **BASE:** Ingen optagemenuhukommelse valgt.
- **C 1–C7:** Vælg en hukommelse for at få vist indstillingerne, der er gemt, ved hjælp af indstillingen **BILLEDKVALITET-INDSTILLING > RED./GEM CUSTOM.**
- **BASE – BASE**
C 1 – C7: Den aktuelle optagemenuhukommelse.

Visning og ændring af indstillinger

- 1 Tryk på **Q** for at få vist hurtigmenuen under optagelse.

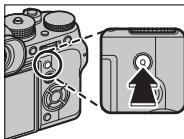

- 2 Anvend selektoren til at markere punkter, og drej det bagerste kommandohjul for at ændre.



Ændringer gemmes ikke i den aktuelle menuhukommelse. Indstillinger, der afviger fra dem i den aktuelle menuhukommelse (**C1–C7**), vises med rødt.

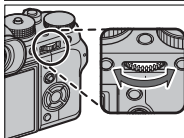

- 3 Tryk på **Q** for at afslutte, når indstillingerne er færdige.

Redigering af hurtigmenuen

For at vælge de punkter, der vises i hurtigmenuen:

- 1 Tryk på knappen **Q**, og hold den nede under optagelse.

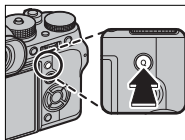

- 2 Den aktuelle hurtigmenu vises; anvend selektoren til at markere det punkt, du ønsker at ændre, og tryk på **MENU/OK**.
- 3 Markér en vilkårlig af følgende indstillinger, og tryk på **MENU/OK** for at tildele den til den valgte position.

- BILLEDSTØRRELSE
- BILLEDKVALITET
- FILMSIMULERING *
- KORNEFFEKT *
- DYNAMISK OMFANG *
- HVIDBALANCE *
- HØJLYSTONE *
- SKYGGETONE *
- FARVE *
- SKARPHED *
- STØJREDUKTION *
- VÆLG CUSTOM INDS. *
- AF-TILSTAND
- AF-C BRUGERDEF. INDSTIL.
- ANS/ØJE DETEKTERINGS-INDST
- MF-HJÆLP
- SELVUDLØSER
- LUKKERTYPE
- INDSTIL. AF BLITZFUNKTION
- BLITZKOMPENSATION
- FILMTILSTAND
- MIK.-NIVEAUJUST.
- EVF/LCD-LYSSTYRKE
- EVF/LCD-FARVE
- INGEN

* Lagret i optagemenuhukommelse.

 Vælg **INGEN** for ingen indstilling at tildele til den valgte position. Når **VÆLG CUSTOM INDS.** er valgt, viser hurtigmenuen de aktuelle indstillinger med mærkaten **BASE**.

 Hurtigmenuen kan også redigeres ved hjælp af  **KNAP/DREJEKNAP-INDSTILLING > REDIGER/GEM HURTIGMENU.**

Fn-knapperne (Funktion)

Tildel funktioner til AE-L, AF-L og funktionsknapperne for hurtig adgang til udvalgte funktioner.

Standardtildelingerne er:

Fn1-knappen

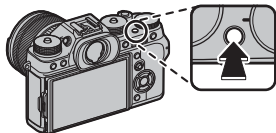

Ans/øje detekteringsindstillinger

Fn2-knappen

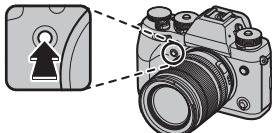

Køreindstillinger

Fn3-knappen

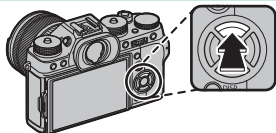

AF-tilstand

Fn4-knappen

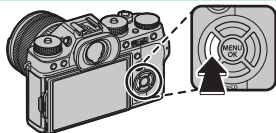

Filmsimulering

Fn5-knappen

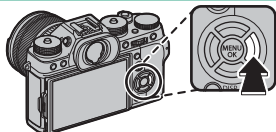

Hvidbalance

Fn6-knappen

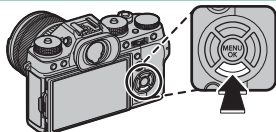

Ydelse

Knappen AE-L

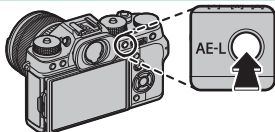

Eksponeringslås

Knappen AF-L

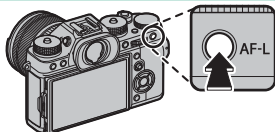

Fokuslås

Midte af bagerste kommandohjul

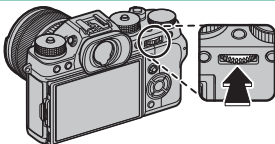

Fokuskontrol

Tildeling af funktioner til funktionsknapperne

For at tildele funktioner til knapperne:

- 1 Tryk på knappen **DISP/BACK**, og hold den nede, indtil der vises en menu for valg af knapper.

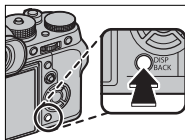

- 2 Markér en knap, og tryk på **MENU/OK**.
- 3 Markér den ønskede funktion, og tryk på **MENU/OK** for at tildele den til den valgte knap. Vælg mellem:

- BILLEDSTØRRELSE
- BILLEDKVALITET
- RAW
- FILMSIMULERING
- KORNEFFEKT
- DYNAMISK OMFANG
- HVIDBALANCE
- VÆLG CUSTOM INDS.
- FOKUSOMRÅDE
- FOKUSKONTROL
- AF-TILSTAND
- AF-C BRUGERDEF. INDSTIL.
- ANS/ØJE DETEKTERINGSINDST
- KØREINDSTILLING
- SELVUDLØSER
- LUKKERTYPE
- ISO-AUTOINDSTILLING
- TRÅDLØS KOMM.
- INDSTIL. AF BLITZFUNKTION
- TTL-LÅS
- MODELLERINGSBLITZ
- JUSTERING AF MIKROFON
- VIS DOF
- VIS EKS./HVIDBALANCE I MAN. TIL.
- FORHÅNDSVIS BILLEDEFFEKT
- KUN AE-LÅS
- KUN AF-LÅS
- AE-/AF-LÅS
- AF-TIL
- BLÆNDEINDSTILLING
- LÅS INDSTILLING
- YDELSE
- AFSPILNING
- INGEN (knap deaktiveret)



Knaptildelinger kan også vælges ved hjælp af  **KNAP/DREJEKNAP-INDSTILLING** > **Fn/AE-L/AF-L KNAPINDSTIL..** Vælgeren kan ikke tildeles mere end én funktion ad gangen.



AF-TIL

Hvis **AF-TIL** er valgt, kan du trykke på knappen i stedet for at blive ved med at holde udløserknappen trykket halvt ned.

MODELLERINGSBLITZ

Hvis **MODELLERINGSBLITZ** er valgt, kan du trykke på knappen for at afprøve blitz (modelleringsblitz).

TTL-LÅS

Hvis **TTL-LÅS** er valgt, kan du trykke på knappen for at låse blitzudladningen i henhold til den valgte indstilling for  **BLITZ-INDSTILLING** > **TTL-LÅSETILSTAND** ( 164).

MY MIN MENU

Få adgang til en personlig menu af ofte anvendte indstillinger.

For at få vist "min menu" skal du trykke på **MENU/OK** i optagevisningen og vælge fanen **MY (MIN MENU)**.



Fanen **MY** er kun tilgængelig, hvis der er tildelt indstillinger til **MIN MENU**.

MIN MENU INDSTILLING

For at vælge punkterne opstillet på fanen **MY (MIN MENU)**:

- 1 Markér **BRUGERINDSTILLING > MIN MENU INDSTILLING** på fanen **OPSÆTTING**, og tryk på **MENU/OK** for at få vist indstillingerne til højre.
- 2 Tryk selektoren op eller ned for at markere **TILFØJ EMNER**, og tryk på **MENU/OK**. Indstillinger, der kan føjes til "min menu", er markeret med blå.

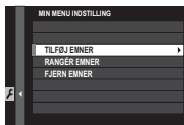

Punkter, der aktuelt er i "min menu", indikeres med flueben.

- Tryk på **MENU/OK** for at vende tilbage til redigeringsvisningen.



- Gentag trin 3 og 4, til alle ønskede emner er blevet tilføjet.



“Min menu” kan indeholde op til 16 emner.

Redigering af “Min menu”

For at ændre rækkefølge for eller slette emner skal du vælge **RANGÉR EMNER** eller **FJERN EMNER** i trin 1.

10

Eksternt udstyr og ekstratilbehør

Eksterne blitzenheder

Blitzenhederne kan monteres i tilbehørsskoen eller tilsluttes via synkroniseringsstikket.

Ekstra eksterne blitzenheder er mere kraftfulde end EF-X8, der følger med kameraet. Nogle af disse understøtter high-speed synkronisering (FP) og kan anvendes ved kortere lukkertider end blitzsynkroniseringshastigheden, mens andre kan fungere som masterblitzenheder, der styrer fjernbetjente enheder via optisk, trådløs blitzstyring.



Du er muligvis ude af stand til at test-udløse blitzen under visse omstændigheder, eksempelvis når der vises en opsætningsmenu på kameraet.

Blitzindstillinger

For at justere en blitzenhed, som er monteret på tilbehørsskoen eller tilsluttet via synkroniseringsstikket:

- 1 Slut enheden til kameraet.
- 2 I optagetilstand skal du vælge **INDSTIL. AF BLITZFUNKTION** på menufanen  (**BLITZ-INDSTILLING**). De tilgængelige indstillinger varierer alt efter blitzenheden.



Menu	Beskrivelse	
SYNKRONISER TERMINAL	Fås med enheder tilsluttet via synkroniseringsstik samt med tredjepartsenheder og andre enheder, der kun anvender X-kontakten på tilbehørsskoen. Vises også, hvis ingen blitzenhed er tilsluttet.	267
MEDFØLGENDE BLITZ	Vises, når den medfølgende EF-X8 blitz er monteret på tilbehørsskoen og hæves.	269
SHOE-MONTERET BLITZ	Vises, når en ekstra blitzenhed er monteret på tilbehørsskoen og tændes.	271
MASTER (OPTISK)	Vises, hvis der er tilsluttet en ekstra blitzenhed, der fungerer som masterblitz for FUJIFILMs optiske, trådløst fjernbetjente blitzstyring, og denne er tændt.	275



SYNKRONISER TERMINAL vises også, hvis EF-X8 er monteret, men ikke hævet.

- 3 Markér punkter ved hjælp af selektoren, og drej det bagerste kommandohjul for at ændre den markerede indstilling.



- 4 Tryk på **DISP/BACK** for at få ændringerne til at træde i kraft.

Fjern røde øjne

Fjern røde øjne er tilgængelig, når der er valgt en anden indstilling end **FRA** for **BLITZ-INDSTILLING > FJERN RØDE ØJNE**, og **AF/MF** **AF/MF-INDSTILLING > ANS/ØJE DETEKTERINGSINDST** er slået **TIL**. Fjern røde øjne minimerer "rød-øje", der skyldes, at lyset fra blitzen reflekteres fra motivets nethinder.

SYNKRONISER TERMINAL

Følgende indstillinger er tilgængelige, når der er tilsluttet en blitzenhed via synkroniseringsstikket.

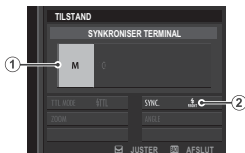

Indstilling	Beskrivelse
① Blitzstyringsindstilling	<p>Vælg mellem følgende indstillinger:</p> <ul style="list-style-type: none"> • M: Et udlørsignal sendes fra synkroniseringsstikket og tilbehørsskoen, når der tages et billede. Vælg en længere lukkertid en synkroniseringshastigheden; endnu længere lukkertider kan være nødvendige, hvis enheden anvender lange blitser eller har en langsom reaktionstid. • OFF (FRA): Synkroniseringsstikket og tilbehørsskoen udsender ikke et udlørsignal.
② Synkronisering	<p>Vælg, om blitzen tidsindstilles til at gå af umiddelbart efter, at lukkeren åbnes (FRONT/1. GARDIN), eller lige, inden den lukker (REAR/2. GARDIN). 1. GARDIN anbefales i de fleste tilfælde.</p>

Synkroniseringsstikket

Brug synkroniseringsstikket for at tilslutte blitzenheder, der kræver et synkroniseringskabel.

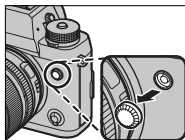

MEDFØLGENDE BLITZ

Følgende indstillinger er tilgængelige med den medfølgende EF-X8 blitzenhed til montering i tilbehørsskoen.



Indstilling	Beskrivelse
<p>① Blitzstyringsindstilling</p>	<p>Vælg mellem følgende indstillinger:</p> <ul style="list-style-type: none"> • TTL: TTL-tilstand. Justér blitzkompensationen (②), og vælg en blitz-tilstand (③). • M: Blitzen går af ved den valgte udladning (②) uanset motivets lysstyrke eller kameraindstillingerne. Udladningen udtrykkes i fraktioner af fuld styrke, fra 1/1 til 1/64. De ønskede resultater kan ikke opnås ved lave værdier, hvis de overskrider grænserne for blitzstyringssystemet; tag et prøvebillede, og kontrollér resultaterne. • COMMANDER: Vælges, hvis blitzen anvendes til at styre fjernsynsynchroniserede blitzenheder, eksempelvis som del af et blitzstudiesystem. • OFF (FRA): Blitzen går ikke af. Blitzenheder tilsluttet via synkroniseringsstikket går stadig af, når lukkeren udløses, men kan deaktiveres ved at sænke EF-X8 og slukke enhederne i blitzindstillingsmenuen.
<p>② Blitzkompensation/udladning</p>	<p>Justér blitzniveauet. De tilgængelige indstillinger varierer alt efter blitzstyringsindstillingen (①).</p>

Indstilling	Beskrivelse
<p>③ Blitztilstand (TTL)</p>	<p>Vælg en blitztilstand for TTL-blitzstyring. De tilgængelige indstillinger varierer alt efter den valgte optagetilstand (P, S, A eller M).</p> <ul style="list-style-type: none">  (AUTOMATISK BLITZ): Blitzten går kun af efter behov; blitzniveauet justeres i henhold til motivets lysstyrke. Ikonet  vist, når udløserknappen trykkes halvt ned, indikerer, at blitzten går af, når billedet tages.  (STANDARD): Blitzten går om muligt af ved hvert billede; blitzniveauet justeres i henhold til motivets lysstyrke. Blitzten går ikke af, hvis den ikke er fuldt opladet, når lukkeren udløses.  (LANGSOM SYNKRONISERING): Kombinér blitzten med langsomme lukkertider ved fotografering af portrætmotiver op mod en baggrund af natlandskab. Blitzten går ikke af, hvis den ikke er fuldt opladet, når lukkeren udløses.
<p>④ Synkronisering</p>	<p>Vælg, om blitzten tidsindstilles til at gå af umiddelbart efter, at lukkeren åbnes (/1. GARDIN), eller lige inden den lukker (/2. GARDIN). 1. GARDIN anbefales i de fleste tilfælde.</p>







SHOE-MONTERET BLITZ

Følgende indstillinger er tilgængelige, når der monteres en ekstra blitzenhed, der er monteret i tilbehørsskoen, og denne er tændt.



Indstilling	Beskrivelse
<p>① Blitzstyringsindstilling</p>	<p>Blitzstyringsindstillingen valgt med blitzenheden. Denne kan i nogle tilfælde justeres på kameraet; de tilgængelige indstillinger varierer med blitzen.</p> <ul style="list-style-type: none"> • TTL: TTL-tilstand. Justér blitzkompensationen (②). • M: Blitzen går af ved den valgte udladning uanset motivets lysstyrke eller kameraindstillingerne. Udladningen kan i nogle tilfælde justeres på kameraet (②). • MULTI: Stroboskopblitz. Kompatible blitzenheder monteret i tilbehørsskoen går af flere gange ved hvert billede. • OFF (FRA): Blitzen går ikke af. Visse blitzenheder kan slås fra på kameraet.

Indstilling	Beskrivelse
<p>② Blitzkompensation/udladning</p>	<p>De tilgængelige indstillinger varierer alt efter blitzstyringsindstillingen.</p> <ul style="list-style-type: none"> • TTL: Justér blitzkompensationen (den fulde værdi anvendes muligvis ikke, hvis grænserne for blitzstyringssystemet overskrides). Ved EF-X20, EF-20 og EF-42 føjes den valgte værdi til den værdi, der er valgt med blitzenheden. • M/MULTI: Justér blitzudladningen (kun kompatible enheder). Vælg mellem værdier udtrykt som fraktioner af fuld styrke, blandt $\frac{1}{4}$ (tilstand M) eller $\frac{1}{4}$ (MULTI) ned til $\frac{1}{512}$ i trin svarende til $\frac{1}{3}$ EV. De ønskede resultater kan ikke opnås ved lave værdier, hvis de overskrider grænserne for blitzstyringssystemet; tag et prøvebillede, og kontrollér resultaterne.

Indstilling	Beskrivelse
<p>③ Blitztilstand (TTL)</p>	<p>Vælg en blitztilstand for TTL-blitzstyring. De tilgængelige indstillinger varierer alt efter den valgte optagetilstand (P, S, A eller M).</p> <ul style="list-style-type: none">  (AUTOMATISK BLITZ): Blitzten går kun af efter behov; blitzniveauet justeres i henhold til motivets lysstyrke. Ikonet  vist, når udløserknappen trykkes halvt ned, indikerer, at blitzten går af, når billedet tages.  (STANDARD): Blitzten går om muligt af ved hvert billede; blitzniveauet justeres i henhold til motivets lysstyrke. Blitzten går ikke af, hvis den ikke er fuldt opladet, når lukkeren udløses.  (LANGSOM SYNKRONISERING): Kombinér blitzten med langsomme lukkertider ved fotografering af portrætmotiver op mod en baggrund af natlandskab. Blitzten går ikke af, hvis den ikke er fuldt opladet, når lukkeren udløses.
<p>④ Synkronisering</p>	<p>Kontrolblitztiming.</p> <ul style="list-style-type: none">  (1. GARDIN): Blitzten går af umiddelbart efter, at lukkeren åbner (generelt det bedste valg).  (2. GARDIN): Blitzten går af, lige inden lukkeren lukker.  (AUTOMATISK FP (HSS)): High-speed synkronisering (kun compatible enheder). Kameraet tilkobler automatisk high-speed synkronisering af forreste lukkergardin ved lukkertider, der er kortere end blitzsynkroniseringshastigheden. Svarende til 1. GARDIN, når MULTI er valgt for blitzstyringsindstilling.

Indstilling	Beskrivelse
⑤ Zoom	Belysningsvinklen (blitzdækningen) for enheder, der understøtter blitzzoom. Nogle enheder tillader justering fra kameraet. Hvis AUTOMATISK er valgt, justeres zoom automatisk, så det passer til dækningen af objektivbrændvidden.
⑥ Belysning	<p>Hvis enheden understøtter denne funktion, kan du vælge mellem:</p> <ul style="list-style-type: none"> ➤ (BLITZEFFEKTPRIORITET): Forøg området ved at reducere dækningen en anelse. ➤ (STANDARD): Tilpas dækningen til billedvinklen. ➤ (JÆVN DÆKNINGSPRIORITET): Forøg dækningen en anelse for en mere jævn belysning.
⑦ LED-lys	Vælg, hvordan det indbyggede LED-lys fungerer under stillbilledfotografering (kun compatible enheder): Som glimt i øjet (👁️/GLIMT I ØJET), som AF-hjælpelys (AF/AF-ASSISTENT), eller som både glimt i øjet og AF-hjælpelys (👁️/AF-ASSIS.+GLIMT I ØJET). Vælg OFF for at deaktivere LED under fotografering.
⑦ Antal blitser *	Vælg det antal gange, blitzen går af, hver gang lukkeren udløses i tilstanden MULTI .
⑧ Frekvens *	Vælg den frekvens, hvor blitzen går af i tilstanden MULTI .

* Den fulde værdi anvendes muligvis ikke, hvis grænserne for blitzstyringssystemet overskrides.

MASTER(OPTISK)

Indstillingerne til højre vises, hvis enheden aktuelt fungerer som masterblitz for FUJIFILMs optiske, trådløst fjernbetjente blitzstyring.





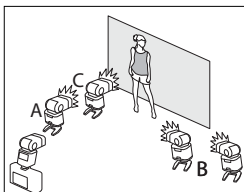



Masteren og de fjernbetjente enheder kan placeres i op til tre grupper (A, B og C), og bliztilstanden og blizniveauet kan justeres særskilt for hver gruppe. Fire kanaler er tilgængelige for kommunikation mellem enhederne; særskilte kanaler kan anvendes til forskellige blitzsystemer eller til at forhindre interferens, når flere systemer kører i umiddelbar nærhed af hinanden.



Indstilling	Beskrivelse
<p>① Blitzstyringsindstilling (gruppe A)</p>	<p>Vælg blitzstyringsindstillinger til grupperne A, B og C. TTL% er kun tilgængelig i gruppe A og B.</p> <ul style="list-style-type: none"> • TTL: Enhederne i gruppen går af i TTL -tilstand. Blitzkompensationen kan justeres særskilt for hver gruppe. • TTL%: Hvis TTL% er valgt for enten gruppe A eller B, kan du angive udladningen for den valgte gruppe som procentdel af den anden og justere den overordnede blitzkompensation for begge grupper.
<p>② Blitzstyringsindstilling (gruppe B)</p>	<ul style="list-style-type: none"> • M: I tilstanden M går enhederne i gruppen af ved den valgte udladning (udtrykt som fraktion af fuld styrke) uanset motivets lysstyrke eller kameraindstillingerne.
<p>③ Blitzstyringsindstilling (gruppe C)</p>	<ul style="list-style-type: none"> • MULTI: Valg af MULTI for en vilkårlig gruppe indstiller alle enheder i alle grupper til tilstanden for stroboskopblitz. Alle enheder går af flere gang ved hvert billede. • OFF (FRA): Hvis OFF er valgt, går enhederne i gruppen ikke af.

Indstilling	Beskrivelse
④ Blitzkompensation/udladning (gruppe A)	Justér blitzniveauet for den valgte gruppe i henhold til indstillingen valgt for blitzstyringsindstilling.
⑤ Blitzkompensation/udladning (gruppe B)	Bemærk, at den fulde værdi muligvis ikke anvendes, hvis grænserne for blitzstyringssystemet overskrides.
⑥ Blitzkompensation/udladning (gruppe C)	<ul style="list-style-type: none"> • TTL: Justér blitzkompensationen. • M/MULTI: Justér blitzudladningen. • TTL%: Vælg balancen mellem grupperne A og B, og justér den overordnede blitzkompensation.
⑦ Blitztilstand (TTL)	<p>Vælg en blitztilstand for TTL-blitzstyring. De tilgængelige indstillinger varierer alt efter den valgte optagetilstand (P, S, A eller M).</p> <ul style="list-style-type: none"> • ⚡ (AUTOMATISK BLITZ): Blitzen går kun af efter behov; blitzniveauet justeres i henhold til motivets lysstyrke. Ikonet  vist, når udløserknappen trykkes halvt ned, indikerer, at blitzen går af, når billedet tages. • ⚡ (STANDARD): Blitzen går om muligt af ved hvert billede; blitzniveauet justeres i henhold til motivets lysstyrke. Blitzen går ikke af, hvis den ikke er fuldt opladet, når lukkeren udløses. • ⚡ (LANGSOM SYNKRONISERING): Kombinér blitzen med langsomme lukkertider ved fotografering af portrætmotiver op mod en baggrund af natlandskab. Blitzen går ikke af, hvis den ikke er fuldt opladet, når lukkeren udløses.

Indstilling	Beskrivelse
<p>⑧ Synkronisering</p>	<p>Kontrolblitztiming.</p> <ul style="list-style-type: none"> •  (1. GARDIN): Blitzten går af umiddelbart efter, at lukkeren åbner (generelt det bedste valg). •  (2. GARDIN): Blitzten går af, lige inden lukkeren lukker. •  (AUTOMATISK FP (HSS)): High-speed synkronisering (kun compatible enheder). Kameraet tilkobler automatisk high-speed synkronisering af forreste lukkergardin ved lukkertider, der er kortere end blitzsynkroniseringshastigheden. Svarende til 1. GARDIN, når MULTI er valgt for blitzstyringsindstilling.
<p>⑨ Zoom</p>	<p>Belysningsvinklen (blitzdækningen) for enheder, der understøtter blitzzoom. Nogle enheder tillader justering fra kameraet. Hvis AUTOMATISK er valgt, justeres zoom automatisk, så det passer til dækningen af objektivbrændvidden.</p>
<p>⑩ Belysning</p>	<p>Hvis enheden understøtter denne funktion, kan du vælge mellem:</p> <ul style="list-style-type: none"> •  (BLITZEFFEKTPRIORITET): Forøg området ved at reducere dækningen en anelse. •  (STANDARD): Tilpas dækningen til billedvinklen. •  (JÆVN DÆKNINGSPRIORITET): Forøg dækningen en anelse for en mere jævn belysning.

Indstilling	Beskrivelse
⑪ Master	Tildel masterblitzen til gruppe A (Gr A), B (Gr B) eller C (Gr C). Hvis OFF er valgt, holdes udladningen fra masterblitzen på et niveau, der ikke påvirker det endelige billede. Kun tilgængelig, hvis enheden er monteret på kameraets tilbehørssko som masterblitz for FUJIFILMs optiske, trådløst fjernbetjente blitzstyring i tilstanden TTL , TTL% eller M .
⑪ Antal blitzer	Vælg det antal gange, blitzen går af, hver gang lukkeren udløses i tilstanden MULTI .
⑫ Kanal	Vælg den kanal, der anvendes af masterblitzen for kommunikation med de fjernbetjente blitzenheder. Særskilte kanaler kan anvendes til forskellige blitzsystemer eller til at forhindre interferens, når flere systemer kører i umiddelbar nærhed af hinanden.
⑫ Frekvens	Vælg den frekvens, hvor blitzen går af i tilstanden MULTI .

Lodrette effektboostergrab

Det ekstra VPB-XT2 lodrette effektboostergrab kan anvendes til at supplere kameraets batteri, eller når du holder kameraet drejet for at tage billeder i portrætformat ("højt").

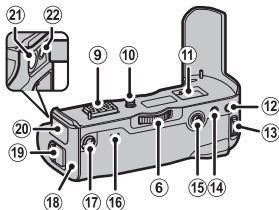
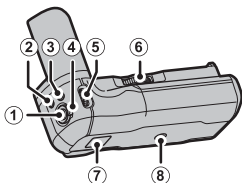

- ① Udløserknop
- ② Knappen **Q** (hurtigmenu)
- ③ **Fn**-knop (funktion 1)
- ④ Knaplås
- ⑤ Forreste kommandohjul/
knop til valg af funktion
- ⑥ Låseskruedrejeknap
- ⑦ Øsken til kamerarem
- ⑧ Stativgevind
- ⑨ Stik
- ⑩ Låseskrue
- ⑪ Opbevaringsrum til stikdæksel,
der følger med kameraet

- ⑫ **AE-L**-knappen
- ⑬ Bagerste kommandohjul/
knop til fokushjælp
- ⑭ **AF-L**-knappen
- ⑮ Fokuspind (fokushåndtag)
- ⑯ Indikatorlampe
- ⑰ Selektor for ydelse
- ⑱ Batteribakke
- ⑲ Batterikammerdækslets lås
- ⑳ Stikdæksel
- ㉑ 9V DC-IN-stik
- ㉒ Jack-stik til hovedtelefon

❗ Alle knapper udfører samme funktion som de tilsvarende knapper på kameraet.

Anvendelse af VPB-XT2

Når fuldt opladede batterier indsættes i både kamera og VPB-XT2, kan sektoren for ydelse anvendes til at forbedre lukkerens reaktion og styrke billedfremføringshastigheden i kontinuerlig tilstand (serie).

Position	Maksimal billedhastighed*	Udløserforsinkelse
Forstærket	11 bps [†]	45 msek. [†]
Normal	8,0 bps	50 msek.

* Uanset indstillingen valgt med sektoren for ydelse er den maksimale billedhastighed med elektronisk lukker 14 bps.

† Kræver mindst to batterier med noget resterende ladning, eller hvis der er tilsluttet en lysnetadapter, ét batteri indsat i kameraet med noget resterende ladning. Maksimal billedhastighed, hvis disse betingelser ikke er opfyldt, er 8,0 bps.



Filmoptagelse, langtidseksposeringer eller serie- eller intervaloptagelse kan slutte uventet alt efter batteriniveau eller temperatur.

Græbet kan anvendes med NP-W126- eller NP-W126S-batterier. Sluk kameraet, før du monterer eller fjerner græbet eller isætter eller fjerner batterier.



Selektoren for ydelse prioriteres over indstillingen valgt for **STRØMSTYRING > YDELSE**.

Batteriniveau

Når VPB-XT2 er tilsluttet, viser visningen for kameraets batteriniveau niveauet for kameraets batteri og niveauet for batterierne, der er sat i VPB-XT2. Når der er sat fuldt antal batterier i både kameraet og VPB-XT2, anvendes batteriet til venstre i VPB-XT2, indtil der ikke rester mere ladning, og efterfølges af batteriet til højre og til sidst kameraets batteri.

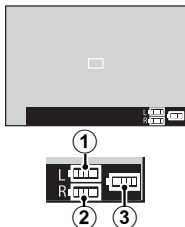

Opladning af batterierne

Batterierne i VPB-XT2 kan oplades, når kameraet er slukket, eller grebet er fjernet fra kameraet. Tilslut grebets medfølgende AC-9VS lysnetadapter til 9V DC-IN-stikket. Indikatorlamperne lyser grønt, mens batteriet oplades; lampen til venstre viser status for det venstre batteri, lampen til højre viser status for det højre batteri.

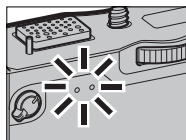
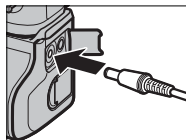

Indikatorlampe	Batteristatus
Fra	Opladning fuldført
Til	Opladning i gang
Blinker	Opladningsfejl

! Batterierne oplades samtidigt; opladningen tager omtrent to timer. Batterierne lades ikke op, mens kameraet er tændt, men kameraet forsynes med strøm. For yderligere information, se side 32 og 311.

Anvend kun den medfølgende lysnetadapter.

Objektiver

Kameraet kan anvendes med objektiver til FUJIFILM X-fatning.

Objektivets dele

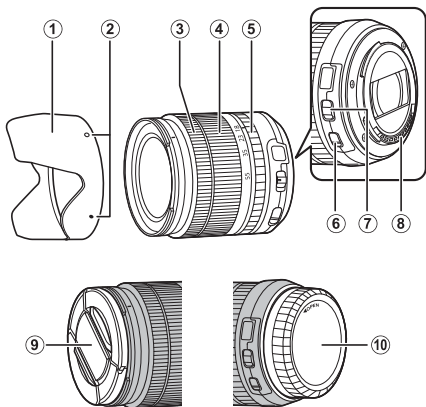

- ① Modlysblande
- ② Monteringsmærker
- ③ Fokusring
- ④ Zoomring
- ⑤ Blændering

- ⑥ O.I.S.-kontakt
- ⑦ Blændeindstillingskontakt
- ⑧ Objektivets signalkontakter
- ⑨ Forreste objektivdæksel
- ⑩ Bagerste objektivdæksel

Fjernelse af objektivdækslerne

Fjern objektivdækslerne som vist.

 Objektivdækslerne kan afvige fra dem, der vises.

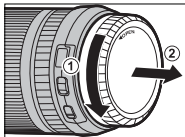
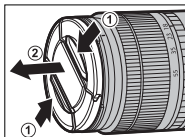

Montering af modlysblænder

Når modlysblænder er monteret, reducerer de genskin og beskytter forreste objektivelement.

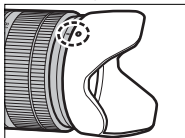
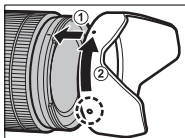

Objektiver med Blændering

Ved andre indstillinger end **A** kan du justere blænden ved at dreje objektivblænderingen (eksponeringsindstillingerne **A** og **M**).

 Når blænderingen er indstillet til **A**, skal du dreje det forreste kommandohjul for at justere blænden.

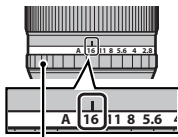

Blændering

Blændeindstillingskontakten

Hvis objektivet har en blændeindstillingskontakt, kan du justere blænden manuelt ved at skubbe kontakten over på  og dreje blænderingen.

Blændering

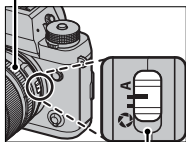

Blændeindstillingskontakt

Objektiver uden blænderinge

Du kan vælge den metode, der anvendes til justering af blænde ved hjælp af **☑ K NAP/DREJEKNAP-INDSTILLING > BLÆNDEINDSTILLING**.

Når der er valgt en anden indstilling end **AUTO**, kan du justere blænden ved hjælp af det forreste kommandohjul.

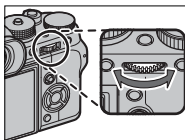

☑ Blændestyling har forreste kommandohjul som standard, men det kan tildeles bagerste kommandohjul ved hjælp af **☑ K NAP/DREJEKNAP-INDSTILLING > KOMMANDODREJEKNAP-INDST.**

Objektiver med O.I.S. Kontakter

Hvis objektivet understøtter optisk billedstabilisering (O.I.S.), kan du vælge billedstabiliseringstilstand i kameraets menuer. For at aktivere billedstabilisering skal du skubbe O.I.S.-kontakten over på **ON**.

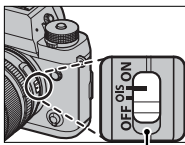

O.I.S.-kontakt

Objektiver med manuelt fokus

Skub fokusringen mod forsiden for autofocus.

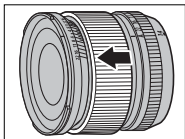

For manuelt fokus skal du skubbe fokusringen bagud og dreje den, mens du kontrollerer resultaterne på kameraskærmen. Indikatorerne for fokusafstand og dybdeskarphed kan anvendes til at støtte manuelt fokus.

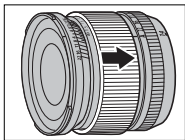

Indikator for dybdeskarphed

Indikatoren for dybdeskarphed viser den omtrentlige dybdeskarphed (afstanden foran og bag ved det fokuspunkt, der ser ud til at være i fokus). Indikatoren vises i filmformat.



! Bemærk, at manuelt fokus muligvis ikke er tilgængeligt i alle optagetilstande.

Pleje af objektivet

Anvend en pustebørste til at fjerne støv, og tør derefter forsigtigt af med en blød, tør klud. Eventuelt resterende pletter kan fjernes ved at tørre forsigtigt af med en FUJIFILM-objektivrenseserviet med en lille smule objektivrensevæske på. Sæt forreste og bagerste dæksel på igen, når objektivet ikke anvendes.

Tilslutninger

HDMI-udgang

Kameraets visninger for optagelse og afspilning kan udlæses på HDMI-enheder.

Tilslutning til HDMI-enheder

Tilslut kameraet til fjernsyn eller andre HDMI-enheder ved hjælp af et HDMI-kabel fra tredjepart.

- 1 Sluk for kameraet.
- 2 Tilslut kablet som vist herunder, mens du sørger for, at stikkene sættes ordentligt i.

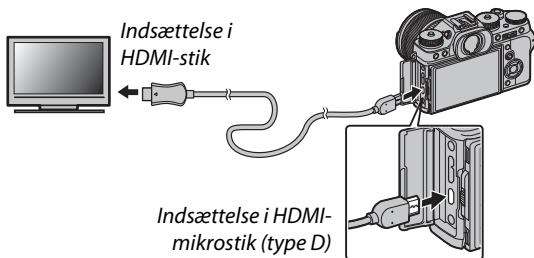

! Anvend et HDMI-kabel med en længde på højst 1,5 m.

- 3 Konfigurer enheden til HDMI-indgang som beskrevet i dokumentationen, der følger med enheden.

- 4** Tænd kameraet. Du kan nu optage og afspille billeder, mens du ser på TV-skærmen, og gemme billederne på HDMI-enheden.



USB-kablet kan ikke anvendes, når der er tilsluttet et HDMI-kabel.

Optagelse

Optag billeder og film, mens du på HDMI-enheden kigger på sceneriet, som kameraets objektiv fanger eller gemmer optagelser på HDMI -enheten.



Denne funktion kan anvendes til at gemme 4K-film eller Fuld HD-film på en HDMI-optager.

Afspilning

For at starte afspilning skal du trykke på knappen  på kameraet. Kameraets skærm slukker, og der udlæses billeder og film på HDMI-enheten. Bemærk, at kameraets lydstyrkeknapper ikke har nogen indvirkning på lyd afspillet på fjernsynet; anvend fjernsynets lydstyrkeknapper for at justere lydstyrken.



Nogle fjernsyn viser kortvarigt sort skærm ved start af afspilning af film.

Trådløs overførs.

Opnå adgang til trådløse netværk, og tilslut til computere, smartphones eller tablets.

For downloads og anden information, gå på:

<http://fujifilm-dsc.com/wifi/>

fujifilm Wi-Fi app



Trådløse forbindelser: Smartphones

Installér app'en "FUJIFILM Camera Remote" på din smartphone for at gennemse billederne på kameraet, downloade valgte billeder, fjernstyre kameraet eller kopiere steddata over på kameraet. Når app'en er installeret ved hjælp af indstillingerne **☑ OPTAGELSESINDSTILLING > TRÅDLØS KOMM.** eller **☑ AFSPILNINGSMENU > TRÅDLØS KOMM.** i kameraets menuer.



Trådløse forbindelser: Computere

Når du har installeret applikationen "FUJIFILM PC AutoSave" og konfigureret din computer som destination for de billeder, der kopieres fra kameraet, kan du overføre billederne fra kameraet ved hjælp af **AF-SPLININGSMENU > PC-AUTOLAGRING**.

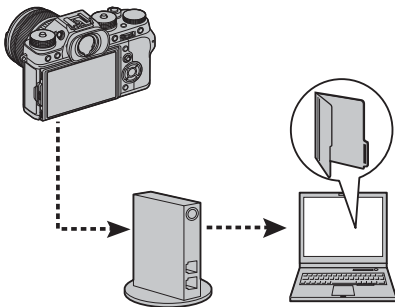

Tilslutning til computere via USB

Tilslut kameraet til en computer for at downloade billeder eller tage billeder via fjernadgang.

Tilkoblet optagelse

Tag billeder via fjernadgang.

Mac OS X/macOS

Tilkoblet optagelse er tilgængelig for købere af Adobe® Photoshop® Lightroom® og FUJIFILM Tether Shooting PRO eller ledningsførte tilkoblede optagelser. FUJIFILM Tether Shooting PRO og ledningsførte tilkoblede optagelser er tilgængelige på hjemmesiden for Adobe-tilbehør.

Windows

Tilkoblet optagelse er tilgængelig for købere af HS-V5 eller af Adobe® Photoshop® Lightroom® og FUJIFILM Tether Shooting PRO eller ledningsførte tilkoblede optagelser. FUJIFILM Tether Shooting PRO og ledningsførte tilkoblede optagelser er tilgængelige på hjemmesiden for Adobe-tilbehør.

FUJIFILM X Acquire

Tilkoblet optagelse er også tilgængelig for brugere af FUJIFILM X Acquire, der kan downloades gratis på FUJIFILMs hjemmeside.

Kopiering af billeder over på computer

Billederne kan kopieres over på Windows- og Mac OS X/macOS-computere som beskrevet nedenfor. For information om anvendelse af den beskrevne software, se online-hjælp.

Windows

Anvend MyFinePix Studio til at kopiere billeder over på din computer, hvor de kan lagres, vises, organiseres og printes. MyFinePix Studio er tilgængelig til download fra følgende webside:

<http://fujifilm-dsc.com/mfs/>



Når download er fuldført, dobbeltklik på downloadfilen ("MFPS_Setup.EXE") og følg instruktionerne på skærmen for at fuldføre installationen.

Mac OS X/macOS

Billeder kan kopieres over på din computer ved hjælp af Image Capture (som fulgte med din computer) eller anden software.

Visning af RAW-filer

For at få vist RAW-filer på computeren skal du anvende den RAW FILE CONVERTER EX 2.0, som kan downloades på:

<http://fujifilm-dsc.com/rfc/>



Tilslutning af kameraet

- 1 Find et hukommelseskort med billeder, du ønsker at kopiere over på computeren, og sæt kortet i kameraet.



Strømsvigt under overførsel kan medføre tab af data eller beskadigelse af hukommelseskortet. Sæt et nyt eller fuldt opladet batteri i, før du tilslutter kameraet.

- 2** Sluk kameraet, og tilslut et USB 3.0 eller 2.0-kabel (fra tredjepart (begge typer kan anvendes), mens du sørger for, at stikkene er sat helt i.

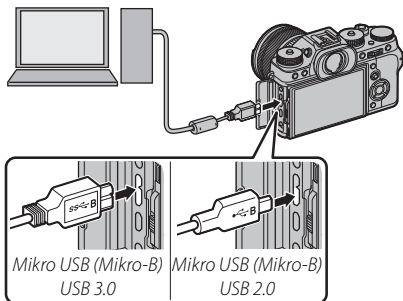

! Anvend et USB 3.0-kabel for højere hastigheder ved computere, der understøtter USB 3.0.

- 3** Tænd kameraet.
- 4** Kopiér billeder over på din computer. Under tilkoblet optagelse kan du kopiere billeder ved hjælp af software til tilkoblet optagelse såsom FUJIFILM Tethered Shooting Plug-in PRO. Ellers kan du gøre det ved hjælp af MyFinePix Studio eller med programmer i dit styresystem.
- 5** Når overførslen er fuldført, skal du slukke kameraet og frakoble USB-kablet.



Hvis der er isat et hukommelseskort med et stort antal billeder, kan der forekomme en forsinkelse i starten af softwaren, og du kan muligvis ikke importere eller gemme billeder. Anvend en hukommelseskortlæser til at overføre billeder.

USB-kablet må ikke være mere end 1,5 m langt og skal være egnet til dataoverførsel. Tilslut kameraet direkte til computeren; anvend ikke USB-hub eller tastatur.

Sørg for, at computeren ikke viser en meddelelse om, at kopiering er i gang, og at indikatorlampen er gået ud, før kameraet slukkes, eller USB-kablet frakobles (hvis antallet af kopierede billeder er meget højt, kan indikatorlampen forblive tændt efter, at meddelelsen er forsvundet fra computerskærmen). Manglende overholdelse af denne anvisning kan medføre tab af data eller beskadigelse af hukommelseskortet.

Kobl kameraet fra før isætning eller fjernelse af hukommelseskort.

I visse tilfælde er det sandsynligvis ikke muligt at få adgang til billeder gemt på en netværksserver ved hjælp af den medfølgende software på samme måde som på en computer, der ikke er netværksopkoblet.

Brugeren skal selv afholde alle udgifter til teleselskabet eller internetudbyderen ved anvendelse af tjenester, der kræver en internetforbindelse.

instax SHARE-printere

Udskriv billeder fra dit digitalkamera til printere af typen instax SHARE.

Oprettelse af forbindelse

Vælg  **FORBINDELSESIKONFIGURERING** > **instax PR.FORB.INDST.**, og indtast navn (SSID) og adgangskode for instax SHARE-printeren.

Printernavnet (SSID) og adgangskoden

Du kan finde printernavnet (SSID) på bunden af printeren; standardadgangskoden er "1111". Hvis du allerede har valgt en anden adgangskode for at udskrive fra en smartphone, skal du indtaste den adgangskode i stedet for.



Udskrivning af billeder

- 1 Tænd printeren.
- 2 Vælg  **AFSPILNINGSMENU** > **instax PRINTERUDSKRIVN..**
Kameraet opretter forbindelse til printeren.

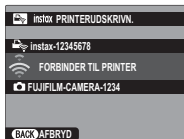

For at udskrive et billede fra en seriesekvens skal du få vist billedet, før du vælger **instax PRINTERUDSKRIVN..**

- 3 Anvend selektoren til at få vist billedet, du ønsker at udskrive, og tryk derefter på **MENU/OK**.



Billeder taget med andre kameraer kan ikke udskrives.
Det udskrevne område er mindre end det område, der kan ses på LCD-skærmen.

- 4 Billedet sendes til printeren, og udskrivningen starter.

12

Tekniske bemærkninger

Tilbehør fra FUJIFILM

Følgende ekstra tilbehør er tilgængeligt fra FUJIFILM. For seneste information om tilgængeligt tilbehør i dit område kan du forhøre dig hos din lokale FUJIFILM-repræsentant, eller besøge http://www.fujifilm.com/products/digital_cameras/index.html.

Genopladelige Li-ion-batterier

NP-W126/NP-W126S: Du kan købe ekstra NP-W126/NP-W126S genopladelige batterier med høj kapacitet efter behov.



Batteriopladere

BC-W126: Du kan købe ekstra batteriopladere efter behov. Ved +20 °C lader BC-W126 et NP-W126/NP-W126S op på ca. 150 minutter.



AC-strømadaptere

AC-9V (kræver CP-W126 DC-kobling): Anvend denne 100–240 V, 50/60 Hz lysnetadapter til udvidet optagelse og afspilning, eller når du kopierer billeder over på computer.

DC-koblinger

CP-W126: Tilslut AC-9V til kameraet.

Fjernbetjente udløsere

RR-90: Anvendes til at reducere kamerarystelse eller holde lukkeren åben under en tidseksposering.



Stereomikrofoner

MIC-ST1: En ekstern mikrofon til filmoptagelse.

**FUJINON-objektiver**

Objektiver i XF-serien: Udskiftelige objektiver til anvendelse udelukkende med FUJIFILM X-fatning.



Objektiver i XC-serien: Udskiftelige objektiver til anvendelse udelukkende med FUJIFILM X-fatning.

**Blitzenheder monteret i tilbehørssko**

EF-X500: Denne blitzenhed til at klikke på har et ledetal på 50 (ISO 100, m) og understøtter FP (high-speed-synkronisering), så den kan anvendes ved lukkertider, der overstiger blitssynkroniseringshastigheden. Blitzenheden, der forsynes med strøm af fire AA-batterier eller et ekstra EF-BP1 batterigreb, understøtter manuel og TTL-blitzstyring samt automatisk powerzoom i området 24–105 mm (svarende til 35 mm-format) og har FUJIFILMs optiske, trådløse blitzstyring, så den kan anvendes som master eller fjernbetjent blitzenhed til fjernbetjent, trådløs blitzfotografering. Blitzhovedet kan drejes 90° op, 10° ned, 135° mod venstre eller 180° mod højre for refleksionslys.



EF-20: Denne blitzenhed til at klikke på kameraet (får strøm fra AA-batterier) har et ledetal på 20 (ISO 100, m) og understøtter TTL-blitzstyring (manuel blitzstyring understøttes ikke). Blitzhovedet kan drejes 90° opad for refleksionslys.



Blitzenheder monteret i tilbehørssko (fortsat)

EF-42: Denne blitzenhed til at klikke på kameraet (får strøm fra fire AA-batterier) har et ledetal på 42 (ISO 100, m) og understøtter manuel og TTL-blitzstyring samt automatisk powerzoom i området 24–105 mm (svarende til 35 mm-format). Flashhovedet kan drejes 90° op, 180° mod venstre eller 120° mod højre for refleksionslys.



EF-X20: Denne blitzenhed til at klikke på kameraet har et ledetal på 20 (ISO 100, m). Denne lette, kompakte enhed, der forsynes med strøm fra to AAA-batterier, har et hjul til at justere TTL-blitzkompensation eller manuel blitzudladning.



Lodrette effektboostergreb

VPB-XT2: Dette greb kan rumme ekstra batterier for forbedret varighed, og gør det lettere at holde kameraet drejet 90° for at komponere billeder i "høj" (portræt) format.



Håndgreb

MHG-XT2: Har et forbedret greb. Batterier og hukommelseskort kan fjernes med grebet på plads, og grebet er udstyret med en skinne til kameraets fatninger med hurtigfæste.

Læderetuier

BLC-XT2: Dette etui kombinerer praktisk anvendelighed med en luksus af læder og leveres med en klud, der kan anvendes til at pakke kameraet ind i, før det lægges i etuiet og ved andre lejligheder. Du kan tage billeder og isætte eller fjerne batterier, mens kameraet stadig er i sit etui.

Remme til greb

GB-001: Forbedrer grebet. Kombinér med håndgreb for mere sikker håndtering.

Makroforlængerrør

MCEX-11/16: Monteres mellem kamera og objektiv for at optage ved høje gengivelsesforhold.

Telekonvertere

XF1.4X TC WR: Øger de kompatible objektivs brændvidde med omtrent 1,4x.

XF2X TC WR: Øger de kompatible objektivs brændvidde med omtrent 2,0x.

Fatningsadaptere

FUJIFILM M MOUNT ADAPTER (FUJIFILM M-FATNINGSADAPTER): Giver mulighed for at anvende kameraet med et bredt udvalg af M-fatningsobjektiver.

Kamerahusdæksler

BCP-001: Dæk kameraets objektivfatning til, når der ikke er monteret et objektiv.

Sæt med dæksel

CVR-XT2: Et sæt dæksler til X-T2.

instax SHARE-printere

SP-1/SP-2: Tilsluttes via trådløst LAN for at udskrive billeder på instax-film.

For din sikkerheds skyld

Sørg for at læse disse bemærkninger, inden du anvender kameraet

Bemærkninger om sikkerhed

- Sørg for at anvende kameraet korrekt. Læs disse bemærkninger om sikkerhed samt din *Brugervejledning* omhyggeligt før anvendelse.
- Når du har læst disse bemærkninger om sikkerhed, skal du opbevare dem på et sikkert sted.

Om ikonerne

Nedenfor viste ikoner anvendes i dette dokument som indikation af, hvor alvorlig en person- eller tingskade kan være, hvis du ignorerer de oplysninger, som ikonet indikerer, og produktet som følge deraf anvendes forkert.

 **ADVARSEL** Dette ikon indikerer, at der kan indtræffe dødsfald eller alvorlig tilskadekomst, hvis du ignorerer oplysningerne.

 **FORSIGTIG** Dette ikon indikerer, at der kan ske personskade eller materiel skade, hvis du ignorerer oplysningerne.

Nedenfor viste ikoner anvendes som indikation af arten af oplysninger, der skal overholdes.

 Trekantede ikoner betyder, at disse oplysninger kræver din opmærksomhed ("Vigtigt").

 Cirkelformede ikoner med en diagonal streg over betyder, at den indikerede handling er forbudt ("Forbudt").

 Udfyldte cirkler med et udråbstegn indikerer en handling, som skal udføres ("Påkrævet").

ADVARSEL











 **Hvis der opstår problemer, skal du slukke for kameraet, tage batteriet ud, frakoble lysnetadapteren og tage den ud af stikkontakten.** Hvis du bliver ved med at anvende kameraet, når der kommer røg eller usædvanlig lugt fra det, eller hvis kameraet på anden vis er i en unormal tilstand, kan det medføre brand eller elektrisk stød. Kontakt din FUJIFILM-forhandler.

Træk stikket ud af stikkontakten

 **Lad ikke vand eller fremmedlegemer trænge ind i kameraet.** Hvis der kommer vand eller fremmedlegemer ind i kameraet, skal du slukke for kameraet, tage batteriet ud, frakoble lysnetadapteren og tage den ud af stikkontakten. Fortsat anvendelse af kameraet kan medføre brand eller elektrisk stød. Kontakt din FUJIFILM-forhandler.

 **Anvend ikke kameraet i badeværelset eller under bruseren.** Dette kan medføre brand eller elektrisk stød.

Anvend det ikke i badeværelset eller under bruseren

 ADVARSEL	
 <small>Skil ikke kameraet ad</small>	Forsøg aldrig at ændre eller skille kameraet ad (åbn aldrig kamerahuset). Manglende overholdelse af denne anvisning kan medføre brand eller elektrisk stød.
 <small>Rør ikke ved de indvendige dele</small>	Hvis kameraet går i stykker som følge af, at du taber det, eller der sker et andet uheld, må du ikke røre ved de dele, der kommer til syne. Manglende overholdelse af denne anvisning kan medføre elektrisk stød eller personskade ved berøring af de beskadigede dele. Tag øjeblikkeligt batteriet ud - pas på, at du ikke kommer til skade eller får elektrisk stød - og indlevér produktet til eftersyn på købsstedet.
	Du må ikke ændre, opvarme eller unødigt vride eller trække i forbindelseskablet, og du må ikke sætte tunge genstande på det. Disse handlinger kan beskadige kablet og medføre brand eller elektrisk stød. Hvis kablet er beskadiget, skal du kontakte din FUJIFILM-forhandler.
	Sæt ikke kameraet på en ustabil overflade. Dette kan få kameraet til at vælte eller tippe ned og medføre personskade.
	Forsøg aldrig at tage billeder, mens du bevæger dig. Anvend ikke kameraet, mens du går eller kører. Dette kan gøre, at du falder eller bliver involveret i en trafikulykke.
	Rør ikke ved nogen af kameraets metaldele, når det er tordenvejr. Dette kan medføre elektrisk stød som følge af induceret strøm fra lynnedslag.
	Anvend kun batteriet på angivne vis. Sæt batteriet som vist af indikatoren.
	Du må ikke skille batterier ad og ændre eller opvarme dem. Du må ikke tabe batterier, slå på dem eller kaste med dem eller på anden måde udsætte dem for kraftige stød. Anvend ikke batterier, der ser ud til at lække, være deformede, misfarvede, eller som på anden måde er unormale. Anvend kun opladere, der er beregnet til genopladning af genopladelige batterier, og forsøg ikke at genoplade Li-ion-batterier eller alkaliske batterier, der ikke kan genoplades. Du må ikke kortslutte batterierne eller opbevare dem sammen med metalgenstande. Manglende overholdelse af disse anvisninger kan medføre, at batterierne overophedes, antændes, sprænges eller lækker, hvilket kan føre til brand, forbrændinger eller andre skader.
	Anvend kun batterier eller lysnetadapters, der er beregnet til anvendelse med dette kamera. Anvend kun den viste forsyningsspænding. Anvendelse af andre strømkilder kan medføre brand.
	Hvis batteriet lækker, og du får væske i øjnene, på huden eller på dit tøj, skal du skylle det pågældende område med rent vand og omgående søge lægehjælp eller foretage et nødopkald.
	Anvend kun opladeren til opladning af de batterier, der angives her. Den medfølgende oplader er kun beregnet til anvendelse med den batteritype, der leveres med kameraet. Hvis du anvender opladeren til opladning af almindelige batterier eller andre typer genopladelige batterier, kan det få batteriet til at lække, blive overophedet eller sprænges.
	Hvis du anvender en blitz for tæt på en persons øjne, kan det medføre skader på synet. Vær særligt forsigtig, når du fotograferer babyer og små børn.

 **ADVARSEL**



Du må ikke være i berøring med varme overflader i længere tid ad gangen. Manglende overholdelse af denne anvisning kan medføre forbrændinger ved lav temperatur, især ved høje omgivende temperaturer eller hos brugere med dårlig blodomløb eller nedsat føleevne. I disse tilfælde anbefales det at anvende stativ eller træffe lignende foranstaltninger.



Lad ikke en kropsdel være i kontakt med produktet i længere tid, når produktet er tændt. Manglende overholdelse af denne anvisning kan medføre forbrændinger ved lav temperatur, især ved længere tids anvendelse, ved høje omgivende temperaturer eller hos brugere med dårlig blodomløb eller nedsat føleevne. I disse tilfælde anbefales det at anvende stativ eller træffe lignende foranstaltninger.



Må ikke anvendes i nærheden af brændbare genstande, eksplosive gasser eller støv.



Ved transport af batteriet skal du sætte det i et digitalkamera eller opbevare i et hårdt etui. Du skal opbevare batteriet i det hårde etui. Ved bortskaffelse skal du sætte isoleringstape på batteripolerne. Kontakt med andre metalgenstande eller batterier kan medføre antændelse eller sprængning af batteriet.



Opbevar hukommelseskort, tilbehørssko og andre små dele utilgængeligt for børn. Børn kan sluge små dele; opbevar dem utilgængeligt for børn. Hvis et barn sluger små dele, skal du søge lægehjælp eller foretage nødopkald.



Opbevar dem utilgængeligt for små børn. Blandt de elementer, der kan forvolde skade, er remmen, der kan vikle sig rundt om halsen på et barn og føre til kvælning, samt blitzten, der kan give skader på synet.



Følg anvisningerne fra luftfarts- og hospitalspersonale. Dette produkt udsender radiofrekvenser, der kan forstyrre navigationsudstyr eller medicinsk udstyr.

 **FORSIGTIG**



Anvend ikke dette kamera på steder med oliedampe, dampe, fugtighed eller støv. Dette kan medføre brand eller elektrisk stød.



Efterlad ikke dette kamera på steder med ekstremt høje temperaturer. Efterlad ikke kameraet på steder såsom i et lukket køretøj eller i direkte sollys. Dette kan medføre brand.



Læg ikke tunge genstande på kameraet. Dette kan få den tunge genstand til at tippe eller vælte ned og medføre personskaade.



Flyt ikke kameraet, mens lysnetadapteren stadig er tilsluttet. Træk ikke i forbindelseskablet for at frakoble lysnetadapteren. Dette kan beskadige netledningen eller kablerne og medføre brand eller elektrisk stød.



Tildæk ikke kameraet eller lysnetadapteren, og pak dem ikke ind i en klud eller et tæppe. Dette kan medføre varmeophobning og gøre kamerahuset deformt eller forårsage brand.



Når du rengør kameraet, eller hvis du ikke skal anvende kameraet i længere tid, skal du tage batteriet ud, frakoble lysnetadapteren og tage den ud af stikkontakten. Manglende overholdelse heraf kan medføre brand eller elektrisk stød.

 FORSIGTIG	
	Efter endt opladning skal du tage opladeren ud af stikkontakten. Hvis du lader opladeren sidde i stikkontakten, kan det medføre brand.
	Når et hukommelseskort fjernes, kan kortet komme for hurtigt ud af hukommelseskortslidsen. Anvend din finger til at holde kortet, og tag det forsigtigt ud. Hvis det udskubbede kort rammer personer, kan de komme til skade.
	Anmod om regelmæssig test af kameraets indvendige dele og rengøring af dit kamera. Ophobning af støv kan medføre brand eller elektrisk stød. Kontakt din FUJIFILM-forhandler for at anmode om indvendig rengøring af kameraet hvert andet år. Bemærk, at denne service ikke er gratis.
	Fare for eksplosion, hvis batteriet ikke udskiftes korrekt. Udskift kun batteriet med samme eller tilsvarende type.

Batteriet og strømforsyningen

Bemærk: *Kontrollér den anvendte batteritype i kameraet, og læs de relevante afsnit.*

 **ADVARSEL:** Batteriet må ikke udsættes for overdreven varme såsom solskin, ild eller lignende.

Følgende beskriver korrekt anvendelse af batterier samt forlængelse af deres levetid. Forkert anvendelse kan forkorte batteriets levetid eller medføre lækage, overophedning, brand eller eksplosion.

Li-ion-batterier

Læs dette afsnit, hvis dit kamera anvender et genopladeligt Li-ion-batteri.

Batteriet er ikke ladet op ved levering. Oplad batteriet før anvendelse. Opbevar batteriet i dets etui, når det ikke anvendes.

■ Bemærkninger om batteriet

Batteriet mister gradvist sin ladning, når det ikke anvendes. Oplad batteriet én til to dage før anvendelse.

Du kan forlænge batteriets levetid ved at slukke kameraet, når det ikke anvendes.

Batterikapaciteten falder ved lave temperaturer; et afladet batteri fungerer muligvis ikke, når det er koldt. Opbevar et fuldt opladet batteri på et varmt sted, og skift det efter behov, eller hav batteriet i kommen eller på et andet varmt sted, og sæt det kun i kameraet ved fotografering. Lad ikke batteriet komme i direkte kontakt med håndvarmere eller andet varmegenererende udstyr.

■ Opladning af batteriet

Oplad batteriet i den medfølgende batterioplader. Opladningstiderne forlænges ved omgivende temperaturer på under +10 °C eller over +35 °C. Forsøg ikke at oplade batteriet ved temperaturer på over 40 °C; ved temperaturer på under 0 °C lades batteriet ikke op.

Forsøg ikke at genoplade et fuldt opladet batteri. Batteriet behøver dog ikke at være afladet fuldstændigt, før det lades op.

Batteriet kan være varmt at røre ved umiddelbart efter opladning eller anvendelse. Dette er normalt.

■ Batteriets levetid

Ved normale temperaturer kan batteriet genoplades omtrent 300 gange. Et mærkbart fald i den tid, et batteri kan holde, angiver, at det har nået slutningen af dets levetid og bør udskiftes.

■ Opbevaring

Ydelsen kan forringes, hvis batteriet efterlades ubrugt i længere tid, når det er fuldt opladet. Aflad batteriet helt, før du lægger det til opbevaring.

Hvis kameraet ikke skal anvendes i længere tid, skal du tage batteriet ud og opbevare det på et tørt sted med en omgivende temperatur på mellem +15 °C og +25 °C. Du må ikke opbevare batteriet på steder med ekstreme temperaturer.

■ Forholdsregler: Håndtering af batteriet

- Transportér og opbevar ikke batteriet sammen med metalgenstande såsom halskæder eller hårnåle.
- Udsæt ikke batteriet for åben ild eller varme.
- Skil ikke batteriet ad, og foretag ikke ændringer af det.
- Anvend kun batteriet med udpegede opladere.
- Bortskaf brugte batterier korrekt.
- Tab ikke batteriet, og udsæt det ikke for kraftige, fysiske stød.
- Udsæt ikke batteriet for vand.
- Hold polerne rene.
- Batteriet og kamerahuset kan blive varmt at røre ved efter længere tids anvendelse. Dette er normalt.

■ Forsigtig: Bortskaffelse

Bortskaf brugte batterier i henhold til lokal lovgivning. Du bedes være opmærksom på de miljømæssige aspekter ved bortskaffelse af batterier. Anvend apparatet i moderate klimaer.

Lysnetadaptere (forhandles separat)

Anvend kun FUJIFILM-lysnetadaptere, der er udpeget til anvendelse med dette kamera. Andre adaptere kan beskadige kameraet.

- Lysnetadapteren er kun til indendørs brug.
- Sørg for, at jævnstrømsstikket er tilsluttet sikkert til kameraet.
- Sluk kameraet, før du frakobler adapteren. Frakobl adapteren ved at tage fat i stikket, ikke i kablet.
- Må ikke anvendes med andre enheder.
- Skil ikke adapteren ad.
- Udsæt ikke adapteren for høj varme og fugtighed.
- Udsæt ikke batterierne for kraftige, fysiske stød.
- Adapteren kan summe eller blive varm at røre ved under anvendelse. Dette er normalt.
- Hvis adapteren forårsager radiointerferens, skal du dreje eller flytte modtagerantennen.

Anvendelse af kameraet

- Ret ikke kameraet mod meget stærke lyskilder, såsom solen på en skyfri himmel. Manglende overholdelse af denne anvisning kan beskadige kameraets billedsensor.
- Kraftigt sollys, der fokuseres gennem søgeren, kan skade den elektroniske søgers (EVF) panel. Ret ikke den elektroniske søger mod solen.

Tag prøvebilleder

Før du tager billeder ved vigtige lejligheder (såsom til bryllupper, eller før du tager kameraet med på rejse), skal du tage et prøvebillede og få vist resultaterne for at sikre dig, at kameraet fungerer normalt. FUJIFILM Corporation påtager sig intet ansvar for skader eller tabt fortjeneste som følge af funktionsfejl ved produktet.

Bemærkninger om ophavsret

Medmindre det udelukkende er til personlig brug må billeder optaget med dit eget digitale kamerasystem ikke anvendes på måder, der er i strid med ophavsretlige love uden samtykke fra ejeren. Bemærk, at visse restriktioner gælder for fotografering af sceneforestillinger, underholdning og udstillinger, selv når det udelukkende er til personlig brug. Brugere bedes ligeledes bemærke, at overførsel af hukommelseskort med billeder eller data beskyttet af ophavsretlige love kun er tilladt inden for restriktionerne pålagt af disse ophavsretlige love.

Håndtering

For at sikre, at billederne optages korrekt, må du ikke udsætte kameraet for tryk eller fysiske stød, mens der optages billeder.

Flydende krystal

Hvis skærmen beskadiges, skal du passe på ikke at komme i kontakt med flydende krystal. Træf omgående de angivne foranstaltninger, hvis én af følgende situationer skulle opstå:

- **Hvis du får flydende krystal på huden**, skal du rense området med en klud og derefter vaske grundigt med sæbe og rindende vand.
- **Hvis du får flydende krystal i øjnene**, skal du skylle pågældende øje med rent vand i mindst 15 minutter og derefter søge lægehjælp.
- **Hvis du sluger flydende krystal**, skal du skylle din mund grundigt med vand. Drik store mængder vand, fremkald opkastning, og søg derefter lægehjælp.

Selvom skærmen er produceret ved hjælp af ekstrem højpræcisionsteknologi, kan den indeholde pixels, der altid lyser, eller som slet ikke lyser. Dette er ikke en funktionsfejl, og billeder optaget med dette produkt påvirkes ikke.

Varemærkeinformation

Digitalt opdelt billede er et varemærke eller registreret varemærke tilhørende FUJIFILM Corporation. xD-Picture Card og  er varemærker tilhørende FUJIFILM Corporation. De heri inkluderede skriftsnit er udelukkende udviklet af DynaComware Taiwan Inc. Macintosh, Mac OS og macOS er varemærker tilhørende Apple Inc. i USA og andre lande. Windows er et registreret varemærke tilhørende Microsoft Corporation i USA og andre lande. Adobe, Adobe-logoet, Photoshop og Lightroom er varemærker eller registrerede varemærker tilhørende Adobe Systems Incorporated i USA og andre lande. Wi-Fi® og Wi-Fi Protected Setup® er registrerede varemærker tilhørende Wi-Fi Alliance. SDHC- og SDXC-logoerne er varemærker tilhørende SD-3C, LLC. HDMI-logoet er et varemærke. Alle øvrige navne på varemærker nævnt i denne brugervejledning er varemærker eller registrerede varemærker tilhørende deres respektive ejere.

Elektrisk interferens

Dette kamera kan forstyrre hospitals- og luftfartsudstyr. Forhør dig på hospitalet eller hos flyselskabets personale, før du anvender kameraet på et hospital eller et fly.

Farve-tv-systemer

NTSC (National Television System Committee) er en farve-tv-specifikation til tv-udsendelser vedtaget i primært USA, Canada og Japan. PAL (Phase Alternation by Line) er et farve-tv-system vedtaget primært i europæiske lande og Kina.

Exif Print (Exif Version 2.3)

Exif Print er et nyligt revideret filformat til digitalkameraer, hvor oplysningerne lagret sammen med billeder anvendes til optimal farvegengivelse ved udskrivning.

VIGTIG MEDDELELSE: Læses før anvendelse af softwaren

Direkte eller indirekte eksport, som et hele eller delvist, af licenseret software uden tilladelse fra de relevante myndigheder, er forbudt.

BEMÆRKNINGER

For at undgå brand eller fare for elektrisk stød må du ikke udsætte enheden for regn eller fugt.

Læs "Bemærkninger om sikkerhed", og sørg for at sætte dig ind i disse, før du anvender kameraet.

Til kunder i Canada**CAN ICES-3 (B)/NMB-3(B)**

FORSIGTIG: Dette klasse B digitale apparat overholder Canadas ICES-003.

Industry Canada-erklæring: Denne enhed overholder Industry Canadas licensfritagede RSS'er.

Betjening er underlagt følgende to betingelser: (1) Denne enhed må ikke forårsage interferens, og (2) Denne enhed skal acceptere enhver form for interferens, herunder interferens, der kan medføre uønsket drift af enheden.

Denne enhed og dens antenne(r) må ikke placeres samme sted som eller anvendes sammen med andre antenner eller sendere, med undtagelse af testede, indbyggede radioer. Funktionen for valg af landekode er deaktiveret for produkter, der markedsføres i USA/Canada.

Erklæring om strålingseksponering: Den foreliggende videnskabelige dokumentation viser ikke, at der skulle være sundhedsmæssige problemer forbundet med anvendelse af trådløse lavstrømsenheder. Der er imidlertid intet bevis for, at disse trådløse lavstrømsenheder er fuldstændigt sikre. Trådløse lavstrømsenheder udsender lave mængder radiofrekvensenergi (RF) i mikrobølgeområdet under anvendelse. Mens høje mængder radiofrekvensenergi kan give sundhedsmæssige påvirkninger (ved opvarmning af væv), har udsættelse for lave mængder radiofrekvensenergi, der ikke afgiver varme, ingen kendte skadevirkninger. Mange undersøgelser af udsættelser for lave mængder radiofrekvensenergi har ikke afsløret nogen biologiske virkninger. Visse undersøgelser har antydnet, at der kan opstå biologiske virkninger, men sådanne fund er ikke blevet underbygget af ekstra forskning. X-T2 er blevet testet og fundet i overensstemmelse med eksponeringsgrænserne for IC-stråling fastsat for et ukontrolleret miljø og opfylder RSS-102 i eksponeringsreglerne for IC-radiofrekvens (RF).

Bortskaffelse af elektrisk og elektronisk udstyr i private husholdninger

I EU, Norge, Island og Liechtenstein: Dette symbol på produktet eller i brugervejledningen og i garantien og/eller på emballagen betyder, at dette produkt ikke bør behandles som husholdningsaffald. Det bør i stedet afleveres på et egnet indsamlingssted for genbrug af elektrisk og elektronisk udstyr.



Når du sikrer en korrekt bortskaffelse af dette produkt, bidrager du til at forebygge potentielle negative konsekvenser for miljø og folkesundhed, som ellers vil kunne opstå ved uhensigtsmæssig affaldshåndtering af dette produkt.

Dette symbol på batterier eller akkumulatører betyder, at disse batterier ikke bør behandles som husholdningsaffald.



Hvis dit udstyr indeholder let udtagelige batterier eller akkumulatører, bedes du bortskaffe disse særskilt i henhold til lokale regler.

Genbrug af materialet bidrager til at bevare naturens ressourcer. For mere detaljerede oplysninger om genbrug af dette produkt, bedes du kontakte de lokale myndigheder, dit lokale renovationsfirma eller den forretning, hvor du har købt produktet.

I lande uden for EU, Norge, Island og Liechtenstein: Hvis du ønsker at kassere dette produkt, herunder batterier eller akkumulatører, bedes du kontakte de lokale myndigheder og få anvist den korrekte bortskaffelsesprocedure.

I Japan: Dette symbol på batterierne indikerer, at de skal bortskaffes særskilt.



Sørg for at læse disse bemærkninger, inden du anvender kameraet

Bemærkninger om sikkerhed

- Sørg for at anvende objektivet korrekt. Læs disse bemærkninger om sikkerhed samt *Brugervejledning* til kameraet omhyggeligt før anvendelse.
- Når du har læst disse bemærkninger om sikkerhed, skal du opbevare dem på et sikkert sted.

Om ikonerne

Nedenfor viste ikoner anvendes i dette dokument som indikation af, hvor alvorlig en person- eller tingsskade kan være, hvis du ignorerer de oplysninger, som ikonet indikerer, og produktet som følge deraf anvendes forkert.



ADVARSEL

Dette ikon indikerer, at der kan indtræffe dødsfald eller alvorlig tilskadekomst, hvis du ignorerer oplysningerne.



FORSIGTIG

Dette ikon indikerer, at der kan ske personskade eller materiel skade, hvis du ignorerer oplysningerne.

Nedenfor viste ikoner anvendes som indikation af arten af oplysninger, der skal overholdes.



Trekantede ikoner betyder, at disse oplysninger kræver din opmærksomhed ("Vigtigt").



Cirkelformede ikoner med en diagonal streg over betyder, at den indikerede handling er forbudt ("Forbudt").



Udfyldte cirkler med et udråbstegn indikerer en handling, som skal udføres ("Påkrævet").



ADVARSEL



Må ikke nedsænkes

Må ikke nedsænkes i eller udsættes for vand. Manglende overholdelse af denne anvisning kan medføre en brand eller elektrisk stød.



Skil ikke kameraet ad

Skil ikke kameraet ad (åbn ikke kamerahuset). Manglende overholdelse af denne anvisning kan medføre brand, elektrisk stød eller personskade som følge af funktionsfejl ved produktet.



Rør ikke ved de indvendige dele

Hvis kameraet går i stykker som følge af, at du taber det, eller der sker et andet uheld, må du ikke røre ved de dele, der kommer til syne. Manglende overholdelse af denne anvisning kan medføre elektrisk stød eller personskade ved berøring af de beskadigede dele. Tag øjeblikkeligt batteriet ud - pas på, at du ikke kommer til skade eller får elektrisk stød - og indlevér produktet til eftersyn på købsstedet.



Må ikke anbringes på ustabile overflader. Produktet kan falde ned og medføre tilskadekomst.



Se ikke på solen gennem objektivets eller kameraets søger. Manglende overholdelse af denne anvisning kan medføre permanent skade på synet.

 **FORSIGTIG**



Må ikke anvendes eller opbevares på steder med damp eller røg, eller som er meget fugtige eller ekstremt støvede. Manglende overholdelse af denne anvisning kan medføre brand eller elektrisk stød.



Må ikke efterlades i direkte sollys eller på steder med meget høje temperaturer, såsom i et lukket køretøj på en solrig dag. Manglende overholdelse af denne anvisning kan medføre brand.



Opbevar kameraet utilgængeligt for små børn. Dette produkt kan medføre personskaade, når det er i hænderne på børn.



Må ikke håndteres med våde hænder. Manglende overholdelse af denne anvisning kan medføre elektrisk stød.



Hold sollyset væk fra billedet, når du tager billeder af motiver i modlys. Hvis sollyset fokuseres i kameraet, når solen er i eller tæt på billedet kan medføre brand eller forbrændinger.



Når produktet ikke anvendes, skal du sætte objektivdækslerne på igen og opbevare det på et sted uden direkte sollys. Sollys fokuseret af objektivet kan medføre brand eller forbrændinger.



Bær ikke kameraet eller objektivet, mens de er monteret på et stativ. Produktet kan falde ned eller ramme andre genstande og medføre tilskadekomst.

Lovgivningsmæssig bekendtgørelse for EU

Dette produkt overholder følgende EU-direktiver:

- RoHS-direktiv 2011/65/EU
- RE-direktiv 2014/53/EU

Hermed erklærer FUJIFILM Corporation, at radioudstyrstypen FF160001 er i overensstemmelse med direktiv 2014/53/EU.

EU-overensstemmelseserklæringens fulde tekst kan findes på følgende internetadresse:

http://www.fujifilm.com/products/digital_cameras/x/fujifilm_x_t2/pdf/index/fujifilm_x_t2_cod.pdf

Denne overensstemmelse er angivet med følgende overensstemmelsesmærkning placeret på produktet:



Denne mærkning er gyldig for ikke-Telecom-produkter og EU-harmoniserede Telecom-produkter (f.eks. Bluetooth).

VIGTIGT: Læs følgende bemærkninger før anvendelse af kameraets indbyggede trådløse sender.

- Ⓞ Dette produkt, der indeholder funktionen kryptering udviklet i USA, kontrolleres af de amerikanske eksportbestemmelser og må ikke eksporteres eller eksporteres på ny til noget land, hvorfra USA forbyder varer.
- **Må kun anvendes som del af et trådløst netværk.** FUJIFILM påtager sig intet ansvar for skader, der hidrører fra uautoriseret brug. Må ikke anvendes i programmer, der kræver en høj grad af pålidelighed, eksempelvis i medicinsk udstyr eller i andre systemer, der direkte eller indirekte kan bringe menneskeliv i fare. Ved anvendelse af enheden i computeren og i andre systemer, der kræver en højere grad af pålidelighed end trådløse netværk, skal du sørge for at tage alle fornødne forholdsregler for at opretholde sikkerheden og undgå funktionsfejl.
- **Må kun anvendes i det land, hvor enheden er købt.** Denne enhed lever op til regulativerne om enheder i trådløse netværk i det land, hvor enheden er købt. Overhold alle placeringsregulativer ved anvendelse af enheden. FUJIFILM påtager sig intet ansvar for problemer, der hidrører fra anvendelse på andre retsområder.
- **Trådløse data (billeder) kan opsnapes af tredjemænd.** Der garanteres ikke for sikkerheden af data, der sendes via trådløse netværk.
- **Enheden må ikke anvendes på steder, der udsættes for magnetfelter, statisk elektricitet eller radiointerferens.** Senderen må ikke anvendes i nærheden af mikrobølgeovne eller på andre steder, der udsættes for magnetfelter, statisk elektricitet eller radiointerferens, som kan hindre modtagelse af trådløse signaler. Der kan opstå gensidig interferens, når senderen anvendes i nærheden af andre trådløse enheder på 2,4 GHz-båndet.
- **Den trådløse sender kører på 2,4 GHz-båndet ved hjælp af DSSS- og OFDM-modulering.**

Trådløse netværksenheder: Forholdsregler

- **Denne enhed kører på samme frekvens som erhvervsmæssige, uddannelsesmæssige og medicinske enheder samt trådløse sendere.** Den kører også på samme frekvens som licenserede sendere og særlige ikke-licenserede sendere med lav spænding, der anvendes i RFID-sporingsystemer på samleband og i andre lignende programmer.
- **For at hindre interferens med ovenstående enheder skal du tage følgende forholdsregler.** Bekræft, at RFID-senderen ikke kører før anvendelse af denne enhed. Hvis du oplever, at enheden forårsager interferens i licenserede sendere, der anvendes til RFID-sporing, skal du omgående indstille brugen af pågældende frekvens eller flytte enheden et andet sted hen. Hvis du oplever, at denne enhed forårsager interferens i RFID-sporingsystemer med lav spænding, bedes du kontakte en FUJIFILM-repræsentant.

2.4DS/OF4

Dette mærkat indikerer, at denne enhed kører på 2,4 GHz-båndet ved hjælp af DSSS- og OFDM-modulering og muligvis forårsager interferens på op til 40 meters afstand.

Produktvedligeholdelse

For at sikre, at du fortsat får glæde af produktet, skal du være opmærksom på følgende forholdsregler.

Kamerahus: Anvend en blød, tør klud til rengøring af kamerahuset efter hver anvendelse. Anvend ikke alkohol, opløsningsmiddel eller andre flygtige kemikalier, der kan misfarve læderet på kamerahuset eller gøre det deformt. Væske på kameraet skal omgående fjernes med en blød, tør klud. Anvend en pustebørste til at fjerne støv fra skærmen - pas på ikke at ridse skærmen - og tør den derefter af med en blød, tør klud. Eventuelt resterende pletter kan fjernes ved forsigtigt at tørre med en FUJIFILM objektivrenseserviet med en lille smule objektivrensevæske på. For at hindre, at der kommer støv ind i kameraet, skal du sætte kamerahusdækslet på igen, når der ikke er monteret et objektiv.

Billedsensor: Flere billeder beskæmmet af pletter eller plamager på de samme steder kan angive tilstedeværelsen af støv på billedsensoren. Rens sensoren ved hjælp af  **BRUGERINDSTILLING > SENSORRENSNING.**

Rensning af billedsensoren

Støv, der ikke kan fjernes med **BRUGERINDSTILLING > SENSORRENSNING** kan fjernes manuelt som beskrevet nedenfor.

! Bemærk, at der vil være en omkostning forbundet med reparation eller udskiftning af billedsensoren, hvis den beskadiges under rensning.

- 1** Anvend en pustebørste (ikke en børste) til at fjerne støv fra sensoren.

! Anvend ikke en børste eller en pustebørste. Manglende overholdelse af denne anvisning kan beskadige sensoren.

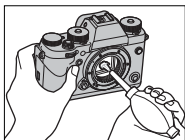

- 2** Kontrollér, om støvet er blevet fjernet ordentligt. Gentag trin 1 og 2 efter behov.
- 3** Sæt kamerahusdækslet eller objektivet på igen.

Opdateringer til firmware

På grund af firmwareopdateringen er enkelte produktfunktioner muligvis anderledes end dem, der beskrives i den medleverede manual. Gå ind på vores webside for yderligere oplysninger om den individuelle model:

http://www.fujifilm.com/support/digital_cameras/software



Kontrol af firmwareversionen

 Kameraet viser kun firmwareversionen, hvis der er isat et hukommelseskort.

- 1 Sluk kameraet, og kontrollér, at der er sat et hukommelseskort i.
- 2 Tænd kameraet, mens du trykker på knappen **DISP/BACK**. Den aktuelle firmwareversion vises; kontrollér firmwareversionen.
- 3 Sluk kameraet.

 Hvis et objektiv er monteret på kameraet, kan du også kontrollere objektivets firmwareversion.

Fejlfinding

Se nedenstående tabel, hvis du oplever problemer i anvendelsen af dit kamera. Hvis du ikke finder løsningen her, skal du kontakte din lokale FUJIFILM-forhandler.

Strøm og batteri

Problem	Løsning
Kameraet tænder ikke.	<ul style="list-style-type: none">• Batteriet er afladet: Oplad batteriet, eller isæt et fuldt opladet ekstra batteri (📖 30).• Batteriet er sat forkert i: Isæt det igen, så det vender rigtigt (📖 34).• Dækslet til batterikammeret er ikke låst: Lås dækslet til batterikammeret (📖 34).
Skærmen tændes ikke.	Skærmen tænder muligvis ikke, hvis kameraet slukkes og tændes igen meget hurtigt. Tryk udløserknappen halvt ned for at aktivere skærmen.
Batteriet aflades hurtigt.	<ul style="list-style-type: none">• Batteriet er koldt: Varm batteriet op ved at putte det i lommen eller et andet varmt sted, og sæt det i kameraet igen, umiddelbart inden du tager et billede.• Der er snavs på batteripolerne: Rengør polerne med en blød, tør klud.• TIL er valgt for  AF/MF-INDSTILLING > FØR-AF: Slå FØR-AF fra (📖 141).• Batteriet er blevet ladet op mange gange: Batteriet har nået slutningen af sin levetid. Køb et nyt batteri.

Problem	Løsning
Kameraet slukkes pludseligt.	Batteriet er afladet: Oplad batteriet, eller isæt et fuldt opladet ekstra batteri (📖 30).
Opladningen starter ikke.	Sæt batteriet i igen, så det vender rigtigt, og sørg for, at opladeren er sat ordentligt i stikket (📖 30, 34).
Opladningen går langsomt.	Oplad batteriet ved stuetemperatur.
Opladningslampen blinker, men batteriet lades ikke op.	<ul style="list-style-type: none"> • Der er snavs på batteripolerne: Rengør polerne med en blød, tør klud (📖 34). • Batteriet er blevet ladet op mange gange: Batteriet har nået slutningen af sin levetid. Køb et nyt batteri. Hvis batteriet stadig ikke lades op, skal du kontakte din FUJIFILM-forhandler (📖 304).

Menuer og visninger

Problem	Løsning
Visningen er ikke på dansk.	Vælg DANSK for BRUGERINDSTILLING > 言語/LANG. (📖 46, 206).

Optagelse

Problem	Løsning
Der tages ikke noget billede, når der trykkes på udløserknappen.	<ul style="list-style-type: none"> • Hukommelseskortet er fuldt: Isæt et nyt hukommelseskort, eller slet nogle billeder (📖 37, 182). • Hukommelseskortet er ikke formateret: Formatér hukommelseskortet (📖 203). • Der er snavs på hukommelseskortets kontakter: Rengør kontakterne med en blød, tør klud.

Problem	Løsning
<p>Der tages ikke noget billede, når der trykkes på udløserknappen (fortsat).</p>	<ul style="list-style-type: none"> • Hukommelseskortet er beskadiget: Isæt et hukommelseskort (📖 37). • Batteriet er afladet: Oplad batteriet, eller isæt et fuldt opladet ekstra batteri (📖 30). • Kameraet er slukket automatisk: Tænd kameraet (📖 42). • Du anvender en fatningsadapter fra tredjepart: Vælg TIL for OPTAG UDEN OBJ. (📖 233).
<p>Skjolder ("støj") forekommer på skærmen eller i søgeren, når udløserknappen trykkes halvt ned.</p>	<p>Forøgelsen øges for at understøtte kompositionen, når motivet er dårligt belyst, og blænden er rundet ned, hvilket kan medføre i synlige skjolder, når der vises eksempler på billederne i visningerne. Billeder taget med kameraet påvirkes ikke.</p>
<p>Kameraet fokuserer ikke.</p>	<p>Motivet egner sig ikke til autofokus: Brug fokuslås eller manuel fokus (📖 93).</p>
<p>Intet ansigt registreres.</p>	<ul style="list-style-type: none"> • Motivets ansigt dækkes af solbriller, en hat, langt hår eller andre genstande: Fjern forhindringer (📖 143). • Motivets ansigt fylder kun et lille område af billedet: Ændr kompositionen, så motivets ansigt fylder et større område af billedet (📖 143). • Motivets hoved er på skrå eller vandret: Bed personen om at holde hovedet lige (📖 143).

Problem	Løsning
Intet ansigt registreres (fortsat).	<ul style="list-style-type: none"> • Kameraet er vippet: Hold kameraet lige. • Motivets ansigt er dårligt belyst: Fotografér i stærkt lys.
Forkert motiv er valgt.	Det valgte motiv er tættere på midten af billedet end hovedmotivet. Komponér billedet om, eller slå ansigtsregistrering fra, og komponér billedet ved hjælp af fokuslås (📖 93).
Blitzen går ikke af.	Batteriet er afladet: Oplad batteriet, eller isæt et fuldt opladet ekstra batteri (📖 30).
Flashen oplyser ikke motivet helt.	<ul style="list-style-type: none"> • Motivet er ikke inden for flashens rækkevidde: Placér motivet inden for blitzens rækkevidde. • Blitzruden er dækket til: Hold kameraet rigtigt. • Lukkertiden er kortere end $\frac{1}{250}$ sek.: Vælg en længere lukkertid (📖 64, 72).
Billederne er slørede.	<ul style="list-style-type: none"> • Objektivet er snavset: Rens objektivet (📖 289). • Objektivet er blokeret: Hold genstande væk fra objektivet (📖 49). • ! AF vises under optagelse, og fokusrammen vises med rødt: Kontrollér fokus før optagelse (📖 50).
Billederne er skjoldede.	<ul style="list-style-type: none"> • Lukkertiden er lang, og den omgivende temperatur er høj: Dette er normalt og indikerer ikke funktionsfejl.

Problem	Løsning
Billederne er skjoldede (fortsat).	<ul style="list-style-type: none"> • Pixel-mapping er nødvendig: Udfør pixel-mapping ved hjælp af BILLEDKVALITET-INDSTILLING > PIXEL-MAPPING (130). • Kameraet har været anvendt kontinuerligt ved høje temperaturer, eller der vises en temperaturadvarsel: Sluk kameraet, og vent på, det køler ned (42).

Afspilning

Problem	Løsning
Billederne er kornede.	Billederne blev taget med et kamera af et andet mærke eller en anden model.
Afspilningszoom er ikke tilgængeligt.	Billederne blev oprettet med ÆNDR STØRRELSE eller med et kamera af et andet mærke eller en anden model.
Ingen lyd i filmafspilning.	<ul style="list-style-type: none"> • Afspiln.lydst. er for lav: Justér afspiln.lydst. (213). • Mikrofonen var dækket til: Hold kameraet rigtigt under optagelse. • Højtaleren er dækket til: Hold kameraet rigtigt under afspilning.
Valgte billeder slettes ikke.	Nogle af billederne, der er valgt til sletning, er beskyttede. Fjern beskyttelsen ved hjælp af enheden, som billedet oprindeligt blev anvendt på (187).
Filnummereringen nulstilles uventet.	Batterikammerdækslet blev åbnet, mens kameraet var tændt. Sluk kameraet, før du åbner dækslet til batterikammeret (239).

Tilslutninger

Problem	Løsning
Skærmen er sort.	Kameraet er tilsluttet til TV: Billederne vises på fjernsynet i stedet for på kameraets skærm (📖 292).
Intet billede eller lyd på TV.	<ul style="list-style-type: none"> • Kameraet er ikke tilsluttet ordentligt: Tilslut kameraet ordentligt (📖 292). • Indgangen til fjernsynet er indstillet til "TV": Indstil indgangen "HDMI" (📖 292). • Lydstyrken på fjernsynet er for lav: Anvend fjernsynets knapper til at justere lydstyrken (📖 292).
Skærmene på både TV og kamera er tomme.	Visningsindstillingen, der er valgt med knappen VIEW MODE er KUN EVF +  : Sæt øjet mod søgeren, eller anvend knappen VIEW MODE til at vælge en anden visningsindstilling.
Computeren genkender ikke kameraet.	Sørg for, at kameraet og computeren er rigtigt tilsluttede (📖 296).
Kan ikke overføre RAW- eller JPEG-filer til computeren.	Anvend MyFinePix Studio til at overføre billeder (kun Windows; 📖 296).

Trådløs overførs.

For yderligere information om fejlfinding af trådløse forbindelser, besøg: <http://digital-cameras.support.fujifilm.com/app?pid=x>

Problem	Løsning
Problemer med tilslutning eller overførsel af billeder til smartphone.	<ul style="list-style-type: none">• Smartphonen er for langt væk: Ryk enhederne tættere på hinanden (📖 294).• Enheder i nærheden forårsager radiointerferens: Flyt kamera og smartphone væk fra mikrobølgeovne eller trådløse telefoner (📖 294).
Kan ikke overføre billeder.	<ul style="list-style-type: none">• Smartphonen er tilsluttet til en anden enhed: Smartphone og kamera kan kun tilsluttes til én enhed ad gangen. Afbryd forbindelsen, og prøv igen (📖 294).• Der er adskillige smartphones i nærheden: Prøv at tilslutte igen. Tilstedeværelsen af flere smartphones kan vanskeliggøre tilslutning (📖 294).• Det aktuelle billede er en video, eller også blev billedet oprettet med en anden enhed og kan ikke overføres til en smartphone (📖 294).
Smartphone viser ikke billederne.	Vælg TIL for FORBINDELSESINDSTILLING > TRÅDLØSE INDSTIL. > TILPAS STR. 3M . Valg af FRA øger tiderne for overførsel af større billeder; desuden vises billeder over en vis størrelse muligvis ikke på visse telefoner (📖 244).

Diverse

Problem	Løsning
Kameraet reagerer ikke.	<ul style="list-style-type: none"> • Midlertidig kamerafejl: Tag batteriet ud, og sæt det i igen (📖 34). • Batteriet er afladet: Oplad batteriet, eller isæt et fuldt opladet ekstra batteri (📖 30). • Kameraet er tilsluttet til et trådløst LAN: Afslut forbindelsen.
Kameraet virker ikke som forventet.	Tag batteriet ud, og sæt det i igen (📖 34). Hvis problemet varer ved, skal du kontakte din FUJIFILM-forhandler.
Ingen lyd.	Justér lydstyrken (📖 210).

Advarselsmeddelelser og visninger

Følgende advarsler vises på skærmen.

Advarsel	Beskrivelse
 (rød)	Lavt batteriniveau. Oplad batteriet, eller isæt et fuldt opladet ekstra batteri.
 (blinker rød)	Batteri afladet. Oplad batteriet, eller isæt et fuldt opladet ekstra batteri.
!AF (vises med rødt med rød fokusramme)	Kameraet kan ikke fokusere. Anvend fokuslåsen for at fokusere på et andet motiv på samme afstand, og komponér derefter billedet igen.
Blænde eller lukkertid vises med rødt	Motivet er for lyst eller for mørkt, og billedet bliver over- eller undereksponeret. Anvend blitzen som ekstra belysning, når du tager billeder af dårligt belyste motiver.
FOKUSFEJL	
OBJEKTIVKONTROLFEJL	Funktionsfejl ved kameraet. Sluk kameraet, og tænd det igen. Hvis meddelelsen er tilbagevendende, skal du kontakte din FUJIFILM-forhandler.
SLÅ KAMERAET AV OG DERETTER PÅ IGJEN	
INTET KORT	Lukkeren kan kun udløses, når der er isat et hukommelseskort. Indsæt et hukommelseskort.
KORT IKKE INITIALISERET	<ul style="list-style-type: none">• Hukommelseskortet er ikke formateret, eller hukommelseskortet er blevet formateret i en computer eller anden enhed: Formatér hukommelseskortet ved hjælp af BRUGERINDSTILLING > FORMATERING.





Advarsel	Beskrivelse
KORT IKKE INITIALISERET (fortsat)	<ul style="list-style-type: none"> • Hukommelseskortets kontakter trænger til rengøring: Rengør kontakterne med en blød, tør klud. Hvis meddelelsen er tilbagevendende, skal du formatere kortet. Hvis meddelelsen er tilbagevendende, skal du skifte kortet ud. • Funktionsfejl ved kameraet: Kontakt en FUJIFILM-forhandler.
OBJEKTIVFEJL	<p>Sluk kameraet, fjern objektivet, og rens monteringsfladerne, sæt derefter objektivet på igen, og tænd kameraet. Hvis problemet varer ved, skal du kontakte en FUJIFILM-forhandler.</p>
KORTFEJL	<ul style="list-style-type: none"> • Hukommelseskortet er ikke formateret til anvendelse i kameraet: Formatér kortet. • Hukommelseskortets kontakter trænger til rengøring, eller hukommelseskortet er beskadiget: Rengør kontakterne med en blød, tør klud. Hvis meddelelsen er tilbagevendende, skal du formatere kortet. Hvis meddelelsen er tilbagevendende, skal du skifte kortet ud. • Inkompatibelt hukommelseskort: Anvend et kompatibelt kort. • Funktionsfejl ved kameraet: Kontakt en FUJIFILM-forhandler.
SKRIVEBESKYTTET KORT	<p>Hukommelseskortet er låst. Lås kortet op.</p>
OPTAGET	<p>Hukommelseskortet er formateret forkert. Anvend kameraet til at formatere kortet.</p>
 HUKOMMELSEN ER FULD	<p>Hukommelseskortet er fuldt, og der kan ikke optages billeder. Slet billeder, eller isæt et hukommelseskort med mere ledig plads.</p>
SKRIVEFEJL	<ul style="list-style-type: none"> • Hukommelseskortfejl eller forbindelsesfejl: Sæt kortet i igen, eller sluk kameraet, og tænd det derefter igen. Hvis meddelelsen er tilbagevendende, skal du kontakte din FUJIFILM-forhandler.

Advarsel	Beskrivelse
SKRIVEFEJL (fortsat)	<ul style="list-style-type: none"> • Ikke nok hukommelse til at optage flere billeder: Slet billeder, eller isæt et hukommelseskort med mere ledig plads. • Hukommelseskortet er ikke formateret: Formatér hukommelseskortet.
BILLEDANTAL FYLDT OP	Kameraet er løbet tør for billednumre (det aktuelle billednummer er 999-9999). Formatér hukommelseskortet, og vælg FORFRA for  GEM DATA-INDSTIL. > NUMMERERING. Tag et billede for at nulstille billednummereringen til 100-0001, vælg derefter KONTINUERLIG for NUMMERERING.
LÆSEFEJL	<ul style="list-style-type: none"> • Filen er ødelagt eller blev ikke oprettet med kameraet: Filen kan ikke vises. • Hukommelseskortets kontakter trænger til rengøring: Rengør kontakterne med en blød, tør klud. Hvis meddelelsen er tilbagevendende, skal du formatere kortet. Hvis meddelelsen er tilbagevendende, skal du skifte kortet ud. • Funktionsfejl ved kameraet: Kontakt en FUJIFILM-forhandler.
SKRIBEBSKYTTET BILLEDE	Det blev forsøgt at slette eller rotere et beskyttet billede. Fjern beskyttelsen, og prøv igen.
BESKÆRING IKKE MULIG	Billedet er beskadiget eller blev ikke oprettet med kameraet.
DPOF-FILFEJL	Fotobestillingerne kan indeholde højst 999 billeder. Kopiér eventuelle ekstra billeder, som du ønsker at udskrive, over på et andet hukommelseskort, og opret en anden fotobestilling.
ROTERT IKKE MULIG	Det valgte billede kan ikke roteres.

Advarsel	Beskrivelse
 ROTERING IKKE MULIG	Film kan ikke roteres.
KAN IKKE INDSTILLE DPOF	Billedet kan ikke udskrives ved hjælp af DPOF.
 KAN IKKE INDSTIL. DPOF	Film kan ikke udskrives ved hjælp af DPOF.
 KAN IKKE UDFØRES	Fjern røde øjne kan ikke anvendes på film.
 KAN IKKE UDFØRES	Fjern røde øjne kan ikke anvendes på billeder oprettet med andre enheder.
FEJLTILP: 4K-TILST. OG EKST. SKÆRM SKIFT FILMTILSTAND	Filmtilstanden, der er valgt med kameraet, er ikke kompatibel med den enhed, som kameraet er tilsluttet til via HDMI. Prøv at vælge en anden filmtilstand.
 (gul)	Sluk kameraet, og vent på, det køler af. Skjolder kan øges på billeder taget, når denne advarsel vises.
 (rød)	Sluk kameraet, og vent på, det køler af. Mens denne advarsel vises, kan der ikke optages film, der kan komme flere skjolder og ydeevnen, herunder billedfremføringshastigheden og visningskvaliteten, falder muligvis.

Hukommelseskortets kapacitet

Følgende tabel viser optagetiden eller antal tilgængelige billeder ved forskellige billedstørrelser. Alle tal er omtrentlige; filstørrelsen varierer med den optagede motivtype og giver store udsving i antallet af filer, der kan lagres. Antal resterende eksponeringer eller den resterende længde mindskes muligvis ikke ved ensartet hastighed.

		Kapacitet	8 GB		16 GB	
			FINE	NORMAL	FINE	NORMAL
Billeder	 3:2		540	800	1110	1660
	RAW (UKOMPRIMERET)		150		320	
	RAW (TABSFRI KOMPRIMERET)		310		640	
Film ¹	 2160/29.97P, 25P, 24P, 23.98P ²		9 minutter		20 minutter	
	 1080/59.94P, 50P, 29.97P, 25P, 24P, 23.98P ³		9 minutter		20 minutter	
	 720/59.94P, 50P, 29.97P, 25P, 24P, 23.98P ⁴		19 minutter		39 minutter	

- 1 Anvend et UHS-hastighedsklasse 3-kort eller bedre.
- 2 Enkeltstående film må højst have en varighed på 10 minutter eller 30 minutter, hvis der filmes med et effektboostergreb.
- 3 Enkeltstående film må højst have en varighed på 15 minutter eller 30 minutter, hvis der filmes med et effektboostergreb.
- 4 Enkeltstående film kan ikke overskride en længde på 30 minutter.

 Selvom optagelsen af film fortsætter, når filstørrelsen runder 4 GB, optages efterfølgende optagelser i en særskilt fil, der skal ses for sig.

Specifikationer

System

Model	FUJIFILM X-T2									
Produktnummer	FF160001									
Effektive pixels	Ca. 24,3 millioner									
Billedsensor	23,5 mm × 15,6 mm (APS-C), X-Trans CMOS III-sensor med primært farvefilter									
Lagringsmedie	SD-/SDHC-/SDXC-hukommelseskort anbefalet af FUJIFILM									
Hukommelseskortslidser	To kortslidser til SD-hukommelseskort									
Filsystem	I overensstemmelse med Design Rule for Camera File System (DCF), Exif 2.3 og Digital Print Order Format (DPOF)									
Filformat	<ul style="list-style-type: none">• Stillbilleder: Exif 2.3 JPEG (komprimeret); RAW (originalt RAF-format, ukomprimeret eller komprimeret med en tabsfri algoritme; software til særlige formål påkrævet); RAW+JPEG tilgængelig• Film: H.264-standard med stereolyd (MOV)									
Billedstørrelse	<table><tr><td>L 3:2 (6000 × 4000)</td><td>L 16:9 (6000 × 3376)</td><td>L 1:1 (4000 × 4000)</td></tr><tr><td>M 3:2 (4240 × 2832)</td><td>M 16:9 (4240 × 2384)</td><td>M 1:1 (2832 × 2832)</td></tr><tr><td>S 3:2 (3008 × 2000)</td><td>S 16:9 (3008 × 1688)</td><td>S 1:1 (2000 × 2000)</td></tr></table> <p>RAW (6000 × 4000)</p> <p>L panorama: Lodret (2160 × 9600)/vandret (9600 × 1440)</p> <p>M panorama: Lodret (2160 × 6400)/vandret (6400 × 1440)</p>	L 3:2 (6000 × 4000)	L 16:9 (6000 × 3376)	L 1:1 (4000 × 4000)	M 3:2 (4240 × 2832)	M 16:9 (4240 × 2384)	M 1:1 (2832 × 2832)	S 3:2 (3008 × 2000)	S 16:9 (3008 × 1688)	S 1:1 (2000 × 2000)
L 3:2 (6000 × 4000)	L 16:9 (6000 × 3376)	L 1:1 (4000 × 4000)								
M 3:2 (4240 × 2832)	M 16:9 (4240 × 2384)	M 1:1 (2832 × 2832)								
S 3:2 (3008 × 2000)	S 16:9 (3008 × 1688)	S 1:1 (2000 × 2000)								
Objektivfatning	FUJIFILM X-fatning									

System

- Følsomhed**
- **Stillbilleder:** Standard udgangsfølsomhed svarende til ISO 200–12800 i trin på $\frac{1}{3}$ EV; AUTO; udvidet udgangsfølsomhed svarende til ISO 100, 125, 160, 25600 eller 51200
 - **Film:** Standard udgangsfølsomhed svarende til ISO 200–12800 i trin på $\frac{1}{3}$ EV

Lysmåling 256-segments gennem objektivet-lysmåling (TTL); MULTI, SPOT, GENNEMSNITLIG, CENTERVÆGTET

Eksponeringskontrol Programmeret AE (med programskift); lukkertidsprioriteret AE; blændeprioriteret AE; manuel eksponering

Eksponeringskompensation

- **Stillbilleder:** -5 EV – +5 EV i trin på $\frac{1}{3}$ EV
- **Film:** -2 EV – +2 EV i trin på $\frac{1}{3}$ EV

Lukkertid	Tilstand P	Andre tilstande	Tid	Bulb
Mekanisk lukker	4 sek. til $\frac{1}{8000}$ sek.	15 min. til $\frac{1}{8000}$ sek.	15 min. til $\frac{1}{8000}$ sek.	Maks. 60 min.
Elektronisk lukker	30 sek. til $\frac{1}{32000}$ sek. (P, S, A, M)		15 min. til $\frac{1}{32000}$ sek.	Fastsat til 1 sek.
Mekanisk+ elektronisk	4 sek. til $\frac{1}{32000}$ sek.	15 min. til $\frac{1}{32000}$ sek.	15 min. til $\frac{1}{32000}$ sek.	Maks. 60 min.

System

Kontinuerlig		Billedhastighed	Billeder pr. serie
CH	14 bps	14	Op til ca. 42
	11 bps	11	Op til ca. 51
	8,0 bps	8,0	Op til ca. 53
CL	5,0 bps	5,0	Op til ca. 56
	4,0 bps	4,0	Op til ca. 58
	3,0 bps	3,0	Op til ca. 62





Bemærk, at **14 fps** kun er tilgængelig med den elektroniske lukker og **11 fps** kun med den elektroniske lukker eller et effektboostergreb (forhandles separat).

Billedhastigheden varierer med optageforholdene og antallet af optagede billeder. Desuden kan billedhastighed og antal billeder pr. serie variere alt efter anvendt hukommelseskorttype.

















Fokus

- **Indstilling:** Enkelt eller kontinuerlig AF; manuelt fokus med fokusring
- **Valg af fokusområde:** ENKELT PUNKT, ZONE, VIDVINK./MÅLING, ALLE
- **Autofokussystem:** Intelligent hybrid-AF (TTL kontrast- og fase-detekterende AF) med AF-assisteret belysningsarmatur

System

Hvidbalance	Brugerdefineret 1, brugerdefineret 2, brugerdefineret 3, valg af farvetemperatur, auto, direkte sollys, skygge, dagslys fluorescerende, varmt, hvidt fluorescerende, koldt, hvidt fluorescerende, glødelampe, under vand
Selvudløser	Fra, 2 sek., 10 sek.
Blitztilstand	<ul style="list-style-type: none">• TILSTAND: TTL-TILSTAND (AUTOMATISK BLITZ, STANDARD, LANGSOM SYNKRONISERING), MANUEL, COMMANDER, OFF• SYNKRONISERINGSTILSTAND: 1. GARDIN, 2. GARDIN• FJERN RØDE ØJNE:  BLITZ+FJERNELSE,  BLITZ,  FJERNELSE, FRA
Tilbehørssko	Tilbehørssko med TTL-kontakter
Synkroniseringskontakt	X-kontakt; understøtter synkroniseringshastigheder helt ned til $\frac{1}{250}$ sek.
Synkroniser terminal	Medfølger
Søger	0,5-tom., 2360k-punkts OLED-farvesøger med dioptri-justering (-4 til $+2$ m^{-1}); forstørrelse $0,77\times$ med 50 mm-objektiv (svarende til 35 mm-format) ved uendeligt og dioptri indstillet til $-1,0$ m^{-1} ; diagonal billedvinkel på ca. $38,0^\circ$ (vandet billedvinkel på ca. $31,0^\circ$); øjepunkt ca. 23 mm
LCD-skærm	3,0-tom./7,6 cm, 1040k-punkts LCD-skærm i farver med 3-vejstilt

System

Film (med stereolyd)	 2160/29.97P	 1080/59.94P	 720/59.94P
	 2160/25P	 1080/50P	 720/50P
	 2160/24P	 1080/29.97P	 720/29.97P
	 2160/23.98P	 1080/25P	 720/25P
		 1080/24P	 720/24P
		 1080/23.98P	 720/23.98P

Indgangs-/udgangsterminaler

Stik til mikrofon	ø3,5 mm mini-stereostik
Digital indgang/ udgang	Højhastigheds-USB3.0/-USB2.0 Mikro USB-stik (Mikro-B)
HDMI-udgang	HDMI-mikrostik (type D)
Fjernbetjeningsstik	ø2,5 mm

Strømforsyning/andet

Strømforsyning NP-W126S genopladeligt batteri (følger med kameraet)

Batteriets levetid

- **Batteritype:** NP-W126S
- **Antal billeder:**

YDELSE	LCD	EVF
FORSTÆRK	Ca. 260	Ca. 200
NORMAL	Ca. 340	Ca. 330

Omtrentligt antal billeder, der kan tages med et XF 35 mm f/1.4 R-objektiv og et fuldt opladet batteri i tilstand **P**. CIPA-standard, målt ved hjælp af det medfølgende batteri til kameraet og SD-hukommelseskort.

Bemærk: Antallet af billeder, der kan tages med batteriet, varierer med batteriets opladningsniveau og falder, når det er koldt.

Kamerastørrelse 132,5 mm × 91,8 mm × 49,2 mm (35,4 mm eksklusive projektioner, målt på det tyndeste sted)

Kameravægt Ca. 457 g, eksklusive batteri, tilbehør og hukommelseskort

Fotograferingsvægt Ca. 507 g, inklusive batteri og hukommelseskort

Driftsbetingelser

- **Temperatur:** -10 °C til +40 °C
- **Luftfugtighed:** 10 % til 80 % (ingen kondensering)

Trådløs sender

Standarder	IEEE 802.11b/g/n (protokol over trådløse standarder)
Driftsfrekvens	<ul style="list-style-type: none"> • USA, Canada, Taiwan: 2412 MHz–2462 MHz (11 kanaler) • Andre lande: 2412 MHz–2472 MHz (13 kanaler)
Opnå adgang til protokoller	Infrastruktur

EF-X8 blitzenhed monteret i tilbehørssko

Ledetal	GN8 (ISO100), GN11 (ISO200)
Mål (B × H × D)	39,7 mm × 24,2 mm × 63,4 mm
Vægt	Ca. 41 g

NP-W126S genopladeligt batteri

Nominel spænding	7,2 V
Nominel kapacitet	1260 mAh
Driftstemperatur	0 °C til +40 °C
Mål (B × H × D)	36,4 mm × 47,1 mm × 15,7 mm
Vægt	Ca. 47 g

BC-W126 batterioplader

Nominel indgangs-effekt	100 – 240 volt vekselstrøm, 50/60 Hz
Indgangskapacitet	13 – 21 VA
Nominel udgangs-effekt	8,4 volts jævnstrøm, 0,6 A
Understøttede batterier	NP-W126S genopladelige batterier
Opladningstid	Ca. 150 minutter (+20°C)
Driftstemperatur	5°C til +40°C
Mål (B × H × D)	65 mm × 91,5 mm × 28 mm, eksklusive projek-tioner
Vægt	Ca. 77 g, eksklusive batteri

Vægt og mål varierer alt efter salgsland eller -område. Mærkater, me-nuer og andre visninger kan afvige fra dem på det faktiske kamera.

 Specifikationer og ydelse kan ændres uden varsel. FUJIFILM holdes ikke ansvarlig for eventuelle fejl, som denne brugervejledning måtte indeholde. Udseendet af produktet kan afvige fra det, der er beskrevet i denne brugervejledning.

FUJIFILM

FUJIFILM Corporation

7-3, AKASAKA 9-CHOME, MINATO-KU, TOKYO 107-0052, JAPAN

http://www.fujifilm.com/products/digital_cameras/index.html

