

FUJIFILM

DIGITAL CAMERA

**X-T20**

사용 설명서

BL00004889-904

**KO**

## 소개

이 제품을 구입해주셔서 감사합니다. 카메라를 사용하기 전에 설명서 내용을 충분히 읽고 숙지해주시기 바랍니다. 제품을 사용하는 누구나 읽을 수 있는 장소에 설명서를 보관하시기 바랍니다.

## 최신 정보

최신 버전의 설명서, 샘플 컬러 사진을 비롯하여 제품에 대한 최신 정보를 확인하려면 아래 웹사이트를 참조하시기 바랍니다.

<http://fujifilm-dsc.com/manuals/>



컴퓨터에서뿐만 아니라 스마트폰과 태블릿에서도 해당 사이트에 접속할 수 있습니다.

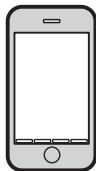



## 장 색인

---

<b>메뉴 목록</b>	iv
<b>1 시작하기 전에</b>	1
<b>2 첫 단계</b>	27
<b>3 기본 촬영 및 재생</b>	47
<b>4 동영상 촬영 및 재생</b>	53
<b>5 사진 촬영</b>	61
<b>6 촬영 메뉴</b>	113
<b>7 재생 및 재생메뉴</b>	173
<b>8 설정 메뉴</b>	199
<b>9 바로 가기</b>	241
<b>10 주변 장치 및 별매 액세서리</b>	255
<b>11 연결</b>	277
<b>12 기술 참고사항</b>	289

# 메뉴 목록

카메라 메뉴 옵션은 다음과 같습니다.

## 촬영 메뉴

사진이나 동영상을 촬영할 때 설정을 조정합니다.

 자세한 내용은 113페이지를 참조하십시오.

 이미지 품질 설정		 AF/MF 설정		
1/3	이미지 크기	115	초점 영역	133
	화질	116	AF모드	134
	RAW 레코딩	117	AF-C 사용자지정 설정	135
	필름 시뮬레이션	118	AF초점 표시 	136
	그레인 효과	120	포커스 포인트의 수	136
	다이내믹 레인지	121	PRE-AF	137
	화이트 밸런스	122	AF보조광	137
	하이라이트 톤	126	얼굴/눈 감지 설정	138
2/3	새도 톤	126	AF+MF	140
	색농도	127	MF 어시스트	141
	샤프니스	127	포커스 체크	141
	노이즈 리덕션	128	인터록 스팟 AE & 초점 영역	142
	장노출 노이즈 리덕션	128	인스턴트 AF 설정	142
	회절 현상 보정	129	피사계심도 눈금	143
	컬러스페이스	129	릴리스/초점 우선	143
	픽셀 매핑	130	터치 스크린 모드	144
3/3	사용자 설정 선택	131		
	사용자 설정 편집/저장	131		

1/2	<b>촬영 설정</b>		<b>플래시 설정</b>	
	촬영선택	147	플래시 기능 설정	164
	드라이브 설정	149	적목보정	165
	셀프타이머	151	TTL-LOCK 모드	166
	인터벌 타이머	152	LED 라이트 설정	167
	축광	154	MASTER 설정	167
	셔터 타입	155	CH 설정	168
	손떨림보정모드	156		
2/2	감도	157	<b>동영상 설정</b>	
	마운트 어댑터 설정	160	동영상 모드	169
	무선통신	163	동영상 AF 모드	170
			HDMI 출력 정보 표시	170
			4K 동영상 출력	171
		HDMI 녹화 제어	171	
		마이크 레벨 조정	172	
		마이크/리모트 릴리즈	172	

## 재생메뉴

재생 설정을 조정합니다.

 자세한 내용은 180페이지를 참조합니다.

1/2	<b>재생 메뉴</b>		<b>재생 메뉴</b>	
	RAW 현상	180	슬라이드 쇼	191
	지우기	183	포토북 지원	192
	트리밍	186	PC 자동 저장	194
	크기 변경	187	프린트예약(DPOF)	195
	보호	188	instax 프린터 인쇄	197
	화상회전	189	폭과 높이 비	198
	적목보정	190		
2/2	무선통신	191		

## 설정 메뉴

기본 카메라 설정을 조정합니다.

 자세한 내용은 199페이지를 참조합니다.

 사용자 설정		 화면 설정	
포맷	201	EVF 밝기	212
시각설정	202	EVF 컬러	213
세계시계	203	LCD 밝기	213
言語/LANG.	204	LCD 컬러	214
나의 메뉴 설정	204	1/2 촬영화상표시	214
센서 청소	206	EVF 자동회전 표시	215
사운드 및 플래시	206	수동 모드외 노출/화이트 밸런스 미리보기	215
리셋	207	사진 효과 미리보기	216
 사운드 설정		구도 가이드	217
AF 부저음 볼륨	208	2/2 자동 회전 재생	218
셀프 타이머 부저음 볼륨	209	초점 거리 단위	218
소리조절	209	사용자 설정 표시	219
셔터음량	210		
셔터음	210		
재생음량	211		

1/2	<b>버튼/다이얼 설정</b>		<b>전원 관리</b>	
	퀵 메뉴 편집/저장	222	자동절전모드	231
	Fn/AE-L/AF-L 버튼 설정	224	성능	232
	셀렉터 버튼 설정	226	<b>데이터 설정 저장</b>	
	커맨드 다이얼 설정	226	프레임넘버	234
	셔터 AF	227	원본 화상 저장	235
	셔터 AE	227	파일 이름 편집	235
	렌즈 없이 촬영	228	저작권 정보	236
초점 링	228	<b>연결 설정</b>		
2/2	AE/AF-고정 모드	229	무선 설정	237
	조리개 설정	229	PC 자동 저장 설정	238
	터치 스크린 설정	230	지오태깅 설정	238
			instax 프린터 연결 설정	239



# 목차

소개.....	ii
최신 정보.....	ii
메뉴 목록.....	iv
촬영 메뉴.....	iv
재생메뉴.....	v
설정 메뉴.....	vi
제공되는 액세서리 .....	xix
설명서 정보.....	xx
설명서에 사용된 기호.....	xx
용어.....	xx

## 1 시작하기 전에 1

카메라 부위별 명칭 및 기능.....	2
일련 번호 플레이트.....	4
셀렉터.....	4
셔터 속도 다이얼.....	5
노출 보정 다이얼.....	5
드라이브 다이얼.....	6
자동 모드 셀렉터 레버.....	7
커맨드 다이얼.....	8
표시등.....	10
LCD 모니터.....	11
뷰파인더 초점 맞추기.....	11





<b>카메라 표시</b> .....	12
전자식 뷰파인더/LCD 모니터 .....	12
디스플레이 모드 선택 .....	14
화면 밝기 조정 .....	15
뷰파인더 화면 .....	15
DISP/BACK 버튼 .....	16
표준 화면 커스터마이징 .....	17
<b>메뉴 사용하기</b> .....	20
<b>터치 스크린 모드</b> .....	22
촬영 터치 제어 .....	22
재생 터치 컨트롤 .....	24

## **2 첫 단계** **27**

<b>스트랩 부착</b> .....	28
<b>렌즈 부착 방법</b> .....	30
<b>배터리 충전</b> .....	32
<b>배터리 및 메모리 카드 삽입</b> .....	36
호환 가능한 메모리 카드 .....	40
<b>카메라 켜기/끄기</b> .....	42
<b>배터리 잔량 확인</b> .....	43
<b>기본 설정</b> .....	44
다른 언어 선택 .....	46
시간 및 날짜 변경 .....	46

<b>3 기본 촬영 및 재생</b>	<b>47</b>
<b>사진 촬영(P 모드)</b> .....	48
▶ <b>사진 보기</b> .....	51
☞ <b>사진 삭제</b> .....	52
<b>4 동영상 촬영 및 재생</b>	<b>53</b>
📹 <b>동영상 촬영</b> .....	54
동영상 설정 조정.....	57
▶ <b>동영상 보기</b> .....	58
<b>5 사진 촬영</b>	<b>61</b>
<b>촬영 모드 선택</b> .....	62
P 모드: 프로그램 AE.....	62
S 모드: 셔터 우선 AE.....	64
A 모드: 조리개 우선 AE.....	69
M 모드: 수동 노출.....	72
자동 모드.....	74
<b>자동 초점</b> .....	77
초점 모드.....	78
자동 초점 옵션(AF모드).....	80
포커스 포인트 선택.....	82
<b>수동 초점</b> .....	87
초점 확인.....	89
☑ <b>노출 보정</b> .....	91
C (사용자 지정).....	91
<b>초점/노출 고정</b> .....	92
AF-L 및 AE-L 버튼.....	93

<b>BKT 브라케팅</b> .....	94
 자동노출BKT.....	95
 ISO감도 BKT.....	95
 필름시뮬레이션BKT.....	95
 화이트밸런스 BKT.....	96
 다이내믹레인지BKT.....	96
<b>📷 연속 촬영(연사 모드)</b> .....	97
<b>ADV. 아트필터</b> .....	99
아트필터 옵션.....	100
<b>📷 다중 노출</b> .....	101
<b>📷 파노라마</b> .....	103
<b>플래시 촬영</b> .....	107
플래시 설정.....	109

## 6 촬영 메뉴 113

<b>🔍 이미지 품질 설정</b> .....	114
이미지 크기.....	115
화질.....	116
RAW 레코딩.....	117
필름 시뮬레이션.....	118
그레인 효과.....	120
다이내믹 레인지.....	121
화이트 밸런스.....	122
하이라이트 톤.....	126
새도 톤.....	126
색농도.....	127
샤프니스.....	127

노이즈 리덕션 .....	128
장노출 노이즈 리덕션 .....	128
회절 현상 보정 .....	129
컬러스페이스 .....	129
픽셀 매핑 .....	130
사용자 설정 선택 .....	131
사용자 설정 편집/저장 .....	131
<b>AF/MF 설정</b> .....	<b>133</b>
초점 영역 .....	133
AF모드 .....	134
AF-C 사용자지정 설정 .....	135
AF초점 표시 <input type="checkbox"/> <input type="checkbox"/> .....	136
포커스 포인트의 수 .....	136
PRE-AF .....	137
AF보조광 .....	137
얼굴/눈 감지 설정 .....	138
AF+MF .....	140
MF 어시스트 .....	141
포커스 체크 .....	141
인터록 스팟 AE & 초점 영역 .....	142
인스턴트 AF 설정 .....	142
피사계심도 눈금 .....	143
릴리스/초점 우선 .....	143
터치 스크린 모드 .....	144
<b>☐ 촬영 설정</b> .....	<b>147</b>
촬영선택 .....	147
드라이브 설정 .....	149

셀프타이머 .....	151
인터벌 타이머 .....	152
측광 .....	154
셔터 타입 .....	155
손떨림보정모드 .....	156
감도 .....	157
마운트 어댑터 설정 .....	160
무선통신 .....	163
<b>Ⓛ 플래시 설정 .....</b>	<b>164</b>
플래시 기능 설정 .....	164
적목보정 .....	165
TTL-LOCK 모드 .....	166
LED 라이트 설정 .....	167
MASTER 설정 .....	167
CH 설정 .....	168
<b>Ⓜ 동영상 설정 .....</b>	<b>169</b>
동영상 모드 .....	169
동영상 AF 모드 .....	170
HDMI 출력 정보 표시 .....	170
4K 동영상 출력 .....	171
HDMI 녹화 제어 .....	171
마이크 레벨 조정 .....	172
마이크/리모트 릴리즈 .....	172

**7 재생 및 재생메뉴 173**

<b>재생 화면 .....</b>	<b>174</b>
DISP/BACK 버튼 .....	176

사진 보기.....	178
재생 줌.....	179
멀티 프레임 재생.....	179
<b>☐ 재생메뉴.....</b>	<b>180</b>
RAW 현상.....	180
지우기.....	183
트리밍.....	186
크기 변경.....	187
보호.....	188
화상회전.....	189
적목보정.....	190
무선통신.....	191
슬라이드 쇼.....	191
포토북 지원.....	192
PC 자동 저장.....	194
프린트예약(DPOF).....	195
instax 프린터 인쇄.....	197
폭과 높이 비.....	198

## **8 설정 메뉴** **199**

<b>☐ 사용자 설정.....</b>	<b>200</b>
포맷.....	201
시각설정.....	202
세계시계.....	203
言語/LANG.....	204
나의 메뉴 설정.....	204
센서 청소.....	206

사운드 및 플래시 .....	206
리셋 .....	207
<b>☑ 사운드 설정 .....</b>	<b>208</b>
AF 부저음 볼륨 .....	208
셀프 타이머 부저음 볼륨 .....	209
소리조절 .....	209
셔터음량 .....	210
셔터음 .....	210
재생음량 .....	211
<b>☑ 화면 설정 .....</b>	<b>212</b>
EVF 밝기 .....	212
EVF 컬러 .....	213
LCD 밝기 .....	213
LCD 컬러 .....	214
촬영화상표시 .....	214
EVF 자동회전 표시 .....	215
수동 모드의 노출/화이트 밸런스 미리보기 .....	215
사진 효과 미리보기 .....	216
구도 가이드 .....	217
자동 회전 재생 .....	218
초점 거리 단위 .....	218
사용자 설정 표시 .....	219
<b>☑ 버튼/다이얼 설정 .....</b>	<b>221</b>
퀵 메뉴 편집/저장 .....	222
Fn/AE-L/AF-L 버튼 설정 .....	224
셀렉터 버튼 설정 .....	226
커맨드 다이얼 설정 .....	226

셔터 AF .....	227
셔터 AE .....	227
렌즈 없이 촬영 .....	228
초점 링 .....	228
AE/AF-고정 모드 .....	229
조리개 설정 .....	229
터치 스크린 설정 .....	230
<b>전원 관리</b> .....	<b>231</b>
자동절전모드 .....	231
성능 .....	232
<b>데이터 설정 저장</b> .....	<b>233</b>
프레임넘버 .....	234
원본 화상 저장 .....	235
파일 이름 편집 .....	235
저작권 정보 .....	236
<b>연결 설정</b> .....	<b>237</b>
무선 설정 .....	237
PC 자동 저장 설정 .....	238
지오태깅 설정 .....	238
instax 프린터 연결 설정 .....	239

## **9 바로 가기** **241**

<b>바로 가기 옵션</b> .....	<b>242</b>
<b>Q (퀵 메뉴) 버튼</b> .....	<b>243</b>
퀵 메뉴 표시 .....	243
설정 표시 및 변경하기 .....	245
퀵 메뉴 편집 .....	246



	목차
Fn (기능) 버튼 .....	248
기능 버튼에 역할 지정하기 .....	250
<b>☞ 나의 메뉴</b> .....	252
나의 메뉴 설정 .....	252
<b>10 주변 장치 및 별매 액세서리</b> .....	255
<b>외장형 플래시</b> .....	256
플래시 설정 .....	257
싱크로 터미널 .....	259
내장 플래시 .....	260
슈 설치용 플래시 .....	262
MASTER(광통신) .....	266
<b>렌즈</b> .....	271
렌즈 각 부위 명칭 .....	271
렌즈 캡 제거 .....	272
렌즈 후드 부착 .....	272
조리개 링이 있는 렌즈 .....	273
조리개 링이 없는 렌즈 .....	274
O.I.S. 스위치가 있는 렌즈 .....	274
수동 초점 렌즈 .....	275
렌즈 관리 .....	276
<b>11 연결</b> .....	277
<b>HDMI 출력</b> .....	278
HDMI 장치에 연결 .....	278
촬영 .....	279
재생 .....	279

<b>무선 전송</b> .....	280
무선 연결: 스마트폰 .....	280
무선 연결: 컴퓨터 .....	281
<b>USB를 통해 컴퓨터에 연결</b> .....	282
Windows .....	282
Mac OS X/macOS.....	283
카메라 연결.....	283
<b>instax SHARE 프린터</b> .....	286
연결 설정하기 .....	286
사진 인쇄하기 .....	287

## **12 기술 참고사항** **289**

FUJIFILM 액세서리.....	290
<b>안전상의 주의</b> .....	294
<b>제품 취급</b> .....	307
<b>이미지 센서 청소하기</b> .....	308
<b>펌웨어 업데이트</b> .....	309
펌웨어 버전 확인 .....	309
<b>문제 해결</b> .....	310
<b>경고 메시지 및 표시</b> .....	319
<b>메모리 카드 용량</b> .....	323
<b>사양</b> .....	324

## 제공되는 액세서리

이 카메라 구성품은 다음과 같습니다.

- NP-W126S 충전지
- BC-W126 배터리 충전기
- 바디 캡
- 금속 스트랩 클립(× 2)
- 클립 부착 도구
- 보호 덮개(× 2)
- 어깨 스트랩
- 사용 설명서(본 설명서)





렌즈 키트를 구입하셨다면 렌즈가 포함되어 있는지 확인하십시오.

## 설명서 정보

이 설명서에는 FUJIFILM X-T20 디지털 카메라 사용 방법이 나와 있습니다. 계속하기 전에 설명서 내용을 충분히 읽고 숙지해주시기 바랍니다.

### 설명서에 사용된 기호

이 설명서에는 다음과 같은 기호가 사용됩니다.

-  제품 손상을 방지하기 위해 읽어야 하는 정보입니다.
-  제품 사용 시 도움이 될 수 있는 추가 정보입니다.
-  관련 정보를 찾아볼 수 있는 페이지입니다.

화면에서 메뉴와 기타 문자는 **굵게** 표시됩니다. 그림은 설명을 목적으로 하므로 단순화되었을 수 있으며 사진은 이 설명서에 설명된 카메라로 촬영하지 않았을 수 있습니다.

### 용어

카메라에 사진을 저장할 때 사용하는 별매 SD, SDHC, SDXC 메모리 카드는 "메모리 카드"라고도 부릅니다. 전자식 뷰파인더는 "EVF"로, LCD 모니터는 "LCD"로 부릅니다.

# 시작하기 전에



## 카메라 부위별 명칭 및 기능

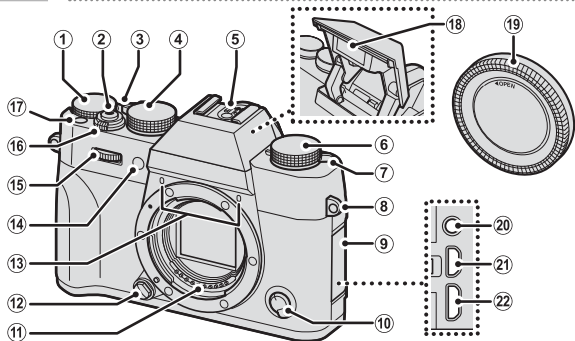

- |                           |                             |
|---------------------------|-----------------------------|
| ① 노출 보정 다이얼.....5, 91     | ⑭ AF 보조광.....137            |
| ② 셔터 버튼.....50            | 셀프타이머 램프.....151            |
| ③ 자동 모드 셀렉터 레버.....7      | ⑮ 전면 커맨드 다이얼.....8, 226     |
| ④ 셔터 속도 다이얼.....5, 64, 72 | ⑯ ON/OFF 스위치.....42         |
| ⑤ 핫 슈.....256             | ⑰ Fn1 버튼.....248            |
| ⑥ 드라이브 다이얼.....6          | ⑱ 플래시.....107               |
| ⑦ ¼ (플래시 팝업) 레버.....107   | ⑲ 바디 캡.....30               |
| ⑧ 스트랩 연결 고리.....28        | ⑳ 마이크/리모트 릴리즈               |
| ⑨ 커넥터 덮개                  | 커넥터(φ2.5 mm)...55, 68, 172  |
| ⑩ 초점 모드 셀렉터.....78        | ㉑ HDMI 마이크로 커넥터             |
| ⑪ 렌즈 신호 접점                | (Type D).....278            |
| ⑫ 렌즈 분리 버튼.....31         | ㉒ 마이크로 USB(Micro-B)         |
| ⑬ 마이크.....172             | USB 2.0 커넥터.....35, 68, 283 |

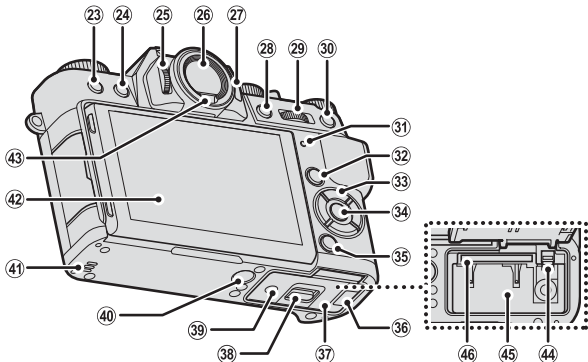

- |    |                                  |    |                              |
|----|----------------------------------|----|------------------------------|
| ②3 | ⏏ (삭제) 버튼.....52                 | ③5 | DISP (화면)/BACK 버튼...16, 176  |
| ②4 | ▶ (재생) 버튼.....51                 | ③6 | DC 커플러용 케이블 채널<br>커버.....290 |
| ②5 | 시도 조절 레버.....11                  | ③7 | 배터리실 덮개.....36               |
| ②6 | 전자식 뷰파인더(EVF)<br>.....12, 14, 15 | ③8 | 배터리실 덮개 개폐레버...36            |
| ②7 | VIEW MODE 버튼.....14              | ③9 | 일련 번호 플레이트.....4             |
| ②8 | AE-L (노출 고정) 버튼.....93           | ④0 | 삼각대                          |
| ②9 | 후면 커맨드 다이얼<br>.....9, 178, 226   | ④1 | 스피커.....58                   |
| ③0 | AF-L (초점 고정) 버튼.....93           | ④2 | LCD 모니터.....11, 12, 14, 15   |
| ③1 | 표시등.....10, 35                   | ④3 | 아이센서.....14                  |
| ③2 | Q (퀵 메뉴) 버튼.....243              | ④4 | 배터리 고정레버.....39              |
| ③3 | 셀렉터 버튼.....4, 226                | ④5 | 배터리실.....36                  |
| ③4 | MENU/OK 버튼.....4, 20             | ④6 | 메모리 카드 슬롯.....36             |

## 일련 번호 플레이트



FCC ID, KC 마크, 일련 번호 및 기타 중요 정보를 제공하는 일련 번호 플레이트를 제거하지 마십시오.

## 1 셀렉터

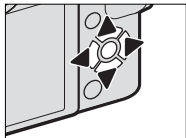
셀렉터 위(▲), 오른쪽(▶), 아래(▼), 왼쪽을 눌러(◀) 항목을 선택합니다. 위쪽, 아래쪽, 왼쪽 및 오른쪽 버튼은 **Fn2**부터 **Fn5**까지의 기능 버튼으로도 사용됩니다(☞ 248).



### 컨트롤 잠금

촬영 중 셀렉터와 **Q** 버튼을 실수로 작동하지 않게 하려면, 가 표시될 때까지 **MENU/OK**를 누릅니다. 가 더 이상 표시되지 않을 때까지 **MENU/OK**를 눌러 컨트롤 잠금을 해제할 수 있습니다.



## 셔터 속도 다이얼

셔터 속도 다이얼은 셔터 속도를 선택하는 데 사용됩니다.

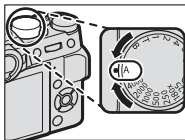

## 노출 보정 다이얼

다이얼을 돌려 노출 보정 양을 선택합니다.

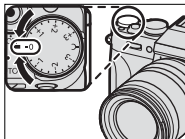

## 드라이브 다이얼

다이얼을 돌려 다음 드라이브 모드에서 선택합니다.

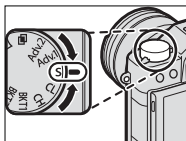



모드		모드	
동영상	54	<b>S</b> 싱글 프레임	48
<b>BKT1</b> <b>BKT2</b> 브라케팅	94	<b>Adv.1</b> <b>Adv.2</b> 아트필터	99
<b>CH</b> 고속 연사 촬영	97	다중 노출	101
<b>CL</b> 저속 연사 촬영		파노라마	103

## 자동 모드 셀렉터 레버

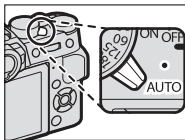
자동 모드와 수동 모드 사이를 전환합니다.

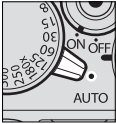
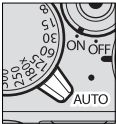

위치	모드
	<b>P</b> (프로그램 AE), <b>S</b> (셔터 우선 AE), <b>A</b> (조리개 우선 AE) 및 <b>M</b> (수동) 모드 (☞ 62, 64, 69, 72) 중에서 선택합니다. 프로그램 시프트를 사용하여 셔터 속도 및 조리개를 조절(모드 <b>P</b> )하거나 셔터 속도 및/또는 조리개를 수동으로 설정(모드 <b>S</b> , <b>A</b> 및 <b>M</b> )합니다.
	자동 모드. 전면 커맨드 다이얼을 돌려 선택한 옵션에 따라 카메라가 자동으로 설정을 조정합니다. 특정 피사체 유형에 적합한 모드를 선택하거나 (☞ 74), <b>SR+</b> 고급 <b>SR</b> 자동을 선택해서 카메라가 자동으로 피사체에 맞는 모드를 결정하도록 합니다 (☞ 74). 장면 선택은 <b>Adv.1</b> , <b>Adv.2</b> , <b>☑</b> 및 <b>☐</b> 구동 모드에서 사용할 수 없습니다.

 모드 및 촬영 조건에 따라 카메라 설정에 제한 사항이 적용될 수 있습니다.

## 커맨드 다이얼

다음과 같이 커맨드 다이얼을 돌리거나 누릅니다.

### 전면 커맨드 다이얼

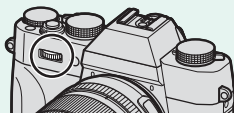

#### 회전



- 메뉴 탭을 선택하거나 메뉴 페이지를 넘깁니다.
- 조리개를 조정합니다.
- 자동 모드에서 촬영할 때 장면을 선택합니다.
- 노출 보정 다이얼로 **C**를 선택한 경우 노출 보정을 조정합니다.
- 재생 중 다른 사진을 볼 수 있습니다.

#### 누름



노출 보정 다이얼로 **C**를 선택하여 조리개와 노출 보정 사이를 전환합니다.

## 후면 커맨드 다이얼

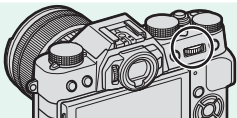

### 회전



- 메뉴 항목을 강조 표시합니다.
- 원하는 셔터 속도 및 조리개(프로그램 조절) 조합을 선택합니다.
- 셔터 속도를 선택합니다.
- 퀵 메뉴에서 설정을 조정합니다.
- 초점 보정의 크기를 선택합니다.
- 전체 프레임 또는 멀티 프레임 재생에서 확대하거나 축소합니다.

### 누름



- 재생 중 활성 초점 포인트에서 확대합니다.
- **다이얼** 기능 버튼에 할당된 기능을 수행합니다.
- 길게 눌러 수동 초점 모드 초점 표시를 선택합니다.

## 표시등

뷰파인더를 사용하지 않는 경우 카메라 상태는 표시등으로 표시됩니다.

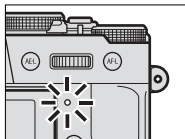



표시등	카메라 상태
녹색등 켜짐	초점이 고정되어 있습니다.
녹색등 깜박임	초점 또는 느린 셔터 속도 경고. 사진을 촬영할 수 있습니다.
녹색 및 주황색등 깜박임	사진을 기록 중입니다. 계속해서 사진을 촬영할 수 있습니다.
주황색등 켜짐	사진을 기록 중입니다. 이 때는 추가 사진을 촬영할 수 없습니다.
주황색등 깜박임	플래시 충전 중이므로 촬영 시 플래시가 발광되지 않습니다.
적색등 깜박임	렌즈 또는 메모리 오류가 발생했습니다.

 화면에 경고가 표시될 수도 있습니다.

## LCD 모니터

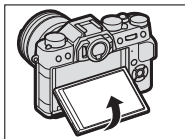
화면을 보기 쉽게 LCD 모니터를 기울입니다. 이때 전선을 건드리거나 손가락이나 다른 물체가 모니터 뒤에 끼이지 않도록 주의하십시오. 전선을 건드리면 카메라가 제대로 작동하지 않을 수 있습니다.



 LCD 모니터는 터치 스크린으로도 기능합니다(☞ 22, 144).

## 뷰파인더 초점 맞추기

카메라에는 개인별 시력 차이를 보조하기 위해  $-4 \sim +2 \text{m}^{-1}$  범위의 시도 조절 기능이 내장되어 있습니다. 뷰파인더 화면의 초점이 또렷이 맞을 때까지 시도 조절 레버를 돌립니다.

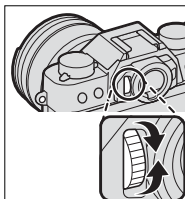

## 카메라 표시

이 섹션에서는 촬영 중 나타날 수 있는 표시가 나열되어 있습니다.

**!** 설명의 편의를 위해 이 설명서에서는 모든 표시등이 점등된 상태로 표시됩니다.

### 전자식 뷰파인더/LCD 모니터

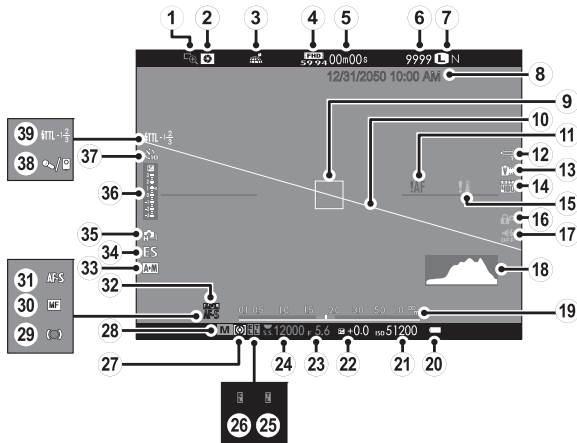



- |                               |                               |
|-------------------------------|-------------------------------|
| ① 포커스 체크 ..... 89, 141        | ②① 감도 ..... 157               |
| ② 피사계심도 미리보기... 70, 89        | ②② 노출 보정 ..... 91             |
| ③ 위치 데이터 다운로드<br>상태 ..... 238 | ②③ 조리개 ..... 63, 69, 72       |
| ④ 동영상 모드 ..... 54, 169        | ②④ 셔터 속도 ..... 63, 64, 72     |
| ⑤ 남은 시간 ..... 54              | ②⑤ TTL 고정 ..... 166, 225, 251 |
| ⑥ 촬영 가능 매수* ..... 323         | ②⑥ AE 고정 ..... 92, 93, 227    |
| ⑦ 화질 및 크기 ..... 115, 116      | ②⑦ 측광 ..... 154               |
| ⑧ 시각설정 ..... 44, 202, 203     | ②⑧ 촬영 모드 ..... 62             |
| ⑨ 초점 보정 ..... 82, 92          | ②⑨ 초점 표시 ..... 79             |
| ⑩ 가상 지평선 ..... 18             | ③⑩ 수동 초점 표시 ..... 87          |
| ⑪ 초점 경고 ..... 50, 319         | ③① 초점 모드 ..... 78             |
| ⑫ 화이트 밸런스 ..... 122           | ③② AF 고정 ..... 92, 93, 227    |
| ⑬ 필름 시뮬레이션 ..... 118          | ③③ AF+MF 표시기 ..... 140        |
| ⑭ 다이내믹 레인지 ..... 121          | ③④ 셔터 타입 ..... 155            |
| ⑮ 온도 경고 ..... 322             | ③⑤ 연속 모드 ..... 97             |
| ⑯ 컨트롤 잠금 ..... 4              | ③⑥ 노출 표시기 ..... 72, 91        |
| ⑰ 소리 및 플래시 표시기... 206         | ③⑦ 셀프타이머 표시기 ..... 151        |
| ⑱ 히스토그램 ..... 19              | ③⑧ 마이크/리모트 릴리즈... 172         |
| ⑲ 거리 표시기 ..... 89             | ③⑨ 플래시(TTL) 모드 ..... 109      |
| ⑳ 배터리 잔량 ..... 43             | 플래시 광 보정 ..... 109            |

\* 9999개 이상의 프레임을 저장할 공간이 남아 있으면 "9999"가 표시됩니다.

## 컨트롤 잠금

잠금 제어를 누르면  아이콘이 표시됩니다.



## 디스플레이 모드 선택

**VIEW MODE** 버튼을 눌러 다음 화면 모드를 차례로 선택합니다.

- **아이센서**: 뷰파인더에 눈을 대면 뷰파인더가 켜지고 LCD 모니터는 꺼집니다. 뷰파인더에서 눈을 떼면 뷰파인더가 꺼지고 LCD 모니터는 켜집니다.
- **EVF 전용**: 뷰파인더 ON, LCD 모니터 OFF
- **LCD 전용**: LCD 모니터 ON, 뷰파인더 OFF
- **EVF 전용 + 아이센서**: 뷰파인더에 눈을 대면 뷰파인더가 켜지고 눈을 떼면 뷰파인더가 꺼집니다. LCD 모니터가 꺼진 상태입니다.

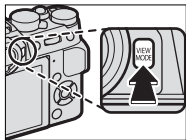

### 아이센서

아이센서가 눈 이외의 물체 또는 센서에 직접 비치는 빛에 반응할 수 있습니다.

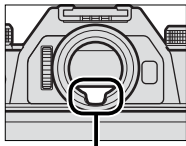

아이센서

## 화면 밝기 조정

뷰파인더와 LCD 모니터의 밝기와 색조는 **화면 설정** 메뉴에 있는 항목을 사용하여 조정할 수 있습니다. **EVF 밝기** 또는 **EVF 컬러**를 선택하여 뷰파인더의 밝기 또는 색조를 조절하거나, **LCD 밝기** 또는 **LCD 컬러**를 선택하여 LCD 모니터의 밝기 또는 색조를 조절할 수 있습니다.

## 뷰파인더 화면

**화면 설정 > EVF 자동회전 표시**에 대해 **ON**을 선택하면, 뷰파인더 표시는 카메라 방향과 일치하도록 자동으로 회전합니다.

**!** LCD 모니터 화면에는 영향을 미치지 않습니다.

## DISP/BACK 버튼

DISP/BACK 버튼은 뷰파인더와 LCD 모니터의 표시기 화면을 제어합니다.

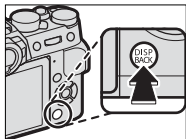

## 뷰파인더

표준

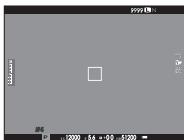

정보 표시 없음



## LCD 모니터

표준



정보 표시 없음

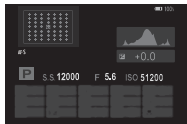

정보 표시

## 표준 화면 커스터마이징

표준 화면에 나타나는 항목 선택 방법:

### 1 표준 표시기를 표시합니다.

**DISP/BACK** 버튼을 사용하여 표준 표시기를 표시합니다.

### 2 사용자 설정 표시를 선택합니다.

설정 메뉴에서 **화면 설정 > 사용자 설정 표시**를 선택합니다.

### 3 항목을 선택합니다.

항목을 선택하고 **MENU/OK**를 눌러 선택하거나 선택을 취소합니다.

- 구도 가이드
- 전자수평계
- 초점 보정
- AF 거리 표시기
- MF 거리 표시기
- 히스토그램
- 촬영 모드
- 조리개/셔터 속도/ISO
- 정보 배경 표시
- 노출 보정 표시 (숫자)
- 노출 보정 표시 (스케일)
- 초점 모드
- 측광
- 셔터 타입
- 플래시
- 연속 모드
- 듀얼 손떨림 보정 모드
- 터치 스크린 모드
- 화이트 밸런스
- 필름 시뮬레이션
- 다이내믹 레인지
- 남은 프레임 수
- 이미지 크기/화질
- 동영상 모드 및 녹화 시간
- 배터리 잔량
- 프레임 외곽선

#### 4 변경 사항을 저장합니다.

**DISP/BACK**을 눌러 변경 사항을 저장합니다.

#### 5 메뉴를 종료합니다.

필요한 경우 **DISP/BACK**을 눌러 메뉴를 종료하고 촬영 화면으로 돌아갑니다.

#### 가상 지평선

전자수평계를 선택하면 가상 지평선이 표시됩니다. 두 선이 겹치면 카메라가 수평 상태입니다. 카메라 렌즈가 위나 아래로 향해 있으면 가상 지평선이 표시되지 않을 수 있습니다.

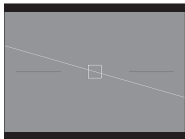

#### 프레임 외곽선

프레임 외곽선을 사용하도록 설정하면 어두운 색을 배경으로 프레임 경계를 쉽게 확인할 수 있습니다.

## 히스토그램

히스토그램은 이미지의 색조 분포를 보여줍니다. 밝기는 가로 축으로, 픽셀 수는 세로 축으로 표시됩니다.

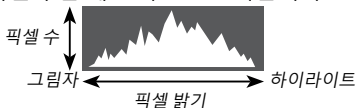

- **최적의 노출:** 톤 범위 전체에 픽셀이 고른 커브로 분포되어 있습니다.
- **노출 과다:** 그래프의 오른쪽에 픽셀이 모여있습니다.
- **노출 부족:** 그래프의 왼쪽에 픽셀이 모여있습니다.

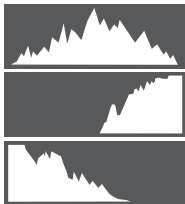

# 메뉴 사용하기

메뉴를 표시하려면 MENU/OK를 누릅니다.

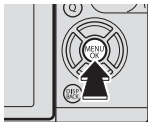

촬영

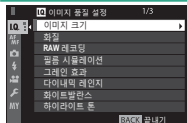

재생

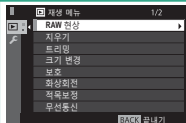

메뉴를 탐색하려면:

1 MENU/OK를 눌러 메뉴를 표시합니다.

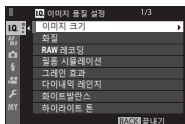



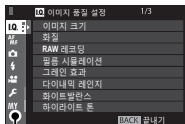

2 셀렉터 왼쪽을 눌러 현재 메뉴에 대한 탭을 선택합니다.



탭



3 셀렉터 위아래를 눌러 원하는 항목이 포함된 탭 (IQ, AF MF, , , , MY, , )을 선택합니다.

4 셀렉터 오른쪽을 눌러 커서를 메뉴에 둡니다.



메뉴를 통해 메뉴 탭이나 페이지를 선택하기 위해 전면 커맨드 다이얼을 사용하고, 메뉴 항목을 강조하기 위해 후면 커맨드 다이얼을 사용합니다.



## 터치 스크린 모드



터치 제어를 사용하여 촬영하거나 재생합니다.

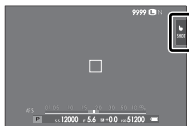

### 촬영 터치 제어

터치 컨트롤을 사용하여 초점 영역 선택 및 사진 촬영과 같은 작업을 할 수 있습니다. 화면에서 터치 스크린 모드 표시기를 눌러 수행 작업을 선택하면 다음 옵션들에서 선택할 수 있습니다.



모드	설명
<b>터치 슈팅</b> 	화면에서 피사체를 눌러 초점을 맞추고 셔터를 누릅니다.
<b>AF</b> 	눌러서 초점 포인트를 선택합니다. 초점 모드 S (AF-S)에서는 초점이 고정되고, 초점 모드 C (AF-C)에서는 카메라가 피사체와의 거리 변화에 대응하여 초점을 계속 조정합니다.

모드	설명
<b>영역</b> 	초점 또는 줌을 위한 포인트를 선택하려면 누릅니다. 선택한 포인트로 초점 프레임이 이동합니다.
<b>OFF</b> 	터치 컨트롤이 꺼집니다. 탭했을 때 화면이 반응하지 않습니다.

 터치 제어 설정은  **AF/MF 설정 > 터치 스크린 모드** (📖 144)를 사용하여 조정할 수 있습니다. 터치 제어를 비활성화하고 터치 스크린 모드 표시기를 숨기려면  **버튼/다이얼 설정 > 터치 스크린 설정**에서 **OFF**를 선택하십시오.

## 재생 터치 컨트롤

☑ 버튼/다이얼 설정 > 터치 스크린 설정에서 ON을 선택하면 다음과 같은 재생 작업에 터치 제어를 사용할 수 있습니다.

- **튕기기:** 손가락으로 화면을 튕겨서 다른 이미지를 봅니다.



- **확대:** 화면에 두 손가락을 대고 퍼면 확대됩니다.



- **핀치:** 화면에 두 손가락을 대고 한데 모으면 축소됩니다.



☑ 전체 이미지가 보일 때까지 사진을 확대할 수 있지만 그 이상은 안 됩니다.

- **두 번 탭하기:** 화면을 두 번 탭하면 선택한 영역이 확대됩니다.



- **스크롤:** 재생 줌 동안 다른 이미지 영역을 봅니다.





## 첫 단계

# 2

## 스트랩 부착

카메라에 스트랩 클립을 부착한 다음 스트랩을 연결합니다.

### 1 스트랩 클립을 벌립니다.

클립 부착 도구를 사용하여 도구와 클립이 그림 방향대로 놓여있는지 확인하면서 스트랩 클립을 벌립니다.

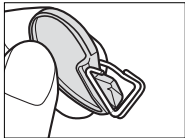
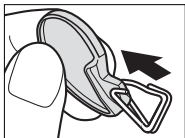

### 2 스트랩 클립을 연결 고리에 밀착시킵니다.

스트랩 연결 고리를 클립 틈에 끼웁니다. 다른 손으로 클립을 잡은 상태에서 도구를 빼냅니다.

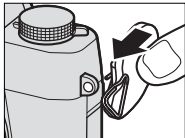

**!** 이 도구는 스트랩을 제거할 때 스트랩 클립을 벌리는 데 필요하므로, 안전한 장소에 보관합니다.

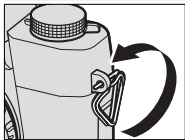



**3 클립을 연결 고리로 통과시킵니다.**

찰칵 소리가 나고 닫힐 때까지 클립을 연결 고리 속으로 완전히 돌려줍니다.

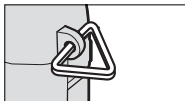
**4 보호 덮개를 부착합니다.**

덮개의 검은 쪽이 카메라를 향하도록 하고 그림처럼 연결 고리 위에 보호 덮개를 씌웁니다.

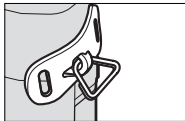
**5 스트랩을 조입니다.**

스트랩을 보호 덮개와 스트랩 클립 사이로 통과시켜 끼우고 그림과 같이 고정합니다.

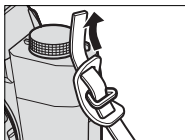

**!** 카메라가 떨어지지 않도록 스트랩이 단단히 고정되었는지 확인하십시오.

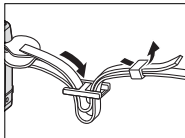

두 번째 연결 고리에서 1~5단계를 반복합니다.

## 렌즈 부착 방법

본 카메라는 FUJIFILM X 마운트용 렌즈와 함께 사용할 수 있습니다.

카메라에서 바디 캡과 렌즈에서 뒷 캡을 제거합니다. 마운트에 렌즈를 놓고 렌즈와 카메라의 마크를 일치 시킨 다음 찰칵 소리가 날 때까지 렌즈를 돌립니다.

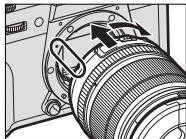

**!** 렌즈를 장착할 때 먼지나 기타 이물질이 카메라에 들어가지 않도록 하며 카메라 내부 부품을 건드리지 않도록 주의합니다. 렌즈를 부착할 때 렌즈 분리 버튼을 누르지 않도록 주의하고 래치가 단단히 고정되었는지 확인하십시오.

**렌즈 제거**

렌즈를 제거하려면 카메라를 끈 다음 그림과 같이 렌즈 분리 버튼을 누른 상태에서 렌즈를 돌립니다.

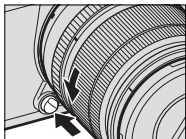

**!** 렌즈나 카메라에 먼지가 들어가지 않도록 렌즈가 부착되어 있지 않을 때에는 렌즈 캡과 카메라 바디 캡을 교체하십시오.

**렌즈 및 기타 별매 액세서리**

본 카메라는 FUJIFILM X 마운트용 렌즈와 액세서리를 함께 사용할 수 있습니다.

**!** 렌즈를 장착하거나 제거(교환)하기 전에 렌즈 캡을 장착하고 렌즈에 먼지나 다른 이물질이 없는지 확인합니다. 빛이 카메라 내부에 초점을 맺어 고장을 일으킬 수 있으므로 직사 광선이나 다른 밝은 광원 하에서 렌즈를 교환하지 마십시오.

## 배터리 충전

제공 시 배터리는 충전되어 있지 않습니다. 사용하기 전에 제공된 충전기로 배터리를 충전하십시오.

**!** NP-W126S 충전식 배터리가 카메라와 함께 제공됩니다. 충전하는데 약 150분 걸립니다.

- 1 충전기에 배터리를 꽂습니다.**  
그림처럼 제공된 충전기에 배터리를 꽂습니다.

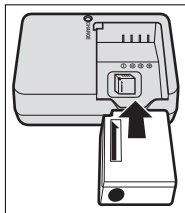

- 2 충전기의 플러그를 끼웁니다.**  
충전기를 실내 콘센트에 꽂습니다. 충전 표시등에 불이 들어옵니다.

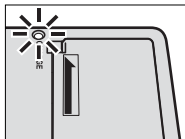

- 3 배터리를 충전하십시오.**  
충전이 완료되면 배터리를 분리합니다.

## 충전 표시등

충전 표시등은 다음과 같이 배터리 충전 상태를 보여줍니다.

충전 표시등 	배터리 상태	조치
꺼짐	배터리가 삽입되지 않았습니다.	배터리를 삽입합 니다.
	배터리가 완전히 충 전되었습니다.	배터리를 분리합 니다.
켜짐	배터리 충전 중입 니다.	—
깜박임	배터리에 문제가 있 습니다.	충전기 플러그를 빼 고 배터리를 분리 합니다.



제공된 AC 코드는 제공된 충전기에만 사용해야 합니다. 제공된 충전기를 다른 코드나 다른 제품에서 제공한 코드와 함께 사용하지 마십시오.

배터리에 라벨이나 다른 물체를 부착하지 마십시오. 이 주의사항을 지키지 않으면 카메라를 배터리에서 분리할 수 없게 됩니다.

배터리 단자를 단락하지 마십시오. 배터리가 과열될 수 있습니다.

"배터리 및 전원 공급장치"의 주의사항을 읽으십시오.

배터리에 전용 배터리 충전기만을 사용하십시오.

이 주의사항을 지키지 않으면 제품 오작동이 발생할 수 있습니다.

배터리에서 라벨을 제거하지 마십시오. 외부 케이싱을 자르거나 벗기려고 하지 마십시오.

사용하지 않는 동안에도 배터리는 서서히 방전됩니다. 사용하기 전에 배터리를 1-2일 정도 충전합니다. 배터리가 충전되지 않으면 충전 수명이 다한 것이니 다른 제품으로 교체해야 합니다.

충전기를 사용하지 않을 때는 플러그를 빼두십시오.

부드러운 마른 천으로 배터리 단자의 먼지를 닦아냅니다. 이 주의사항을 지키지 않으면 배터리가 충전되지 않습니다.

저온에서는 충전 시간이 늘어납니다.

### 컴퓨터를 통해 충전하기

카메라가 컴퓨터에 연결되면 배터리도 충전됩니다. 카메라를 끄고 배터리를 삽입한 다음 그림과 같이 커넥터가 완전히 삽입되도록 USB 케이블을 연결합니다. 약 300분의 충전 시간은 사용한 케이블 유형에 영향을 받지 않습니다.

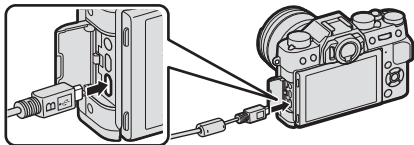

충전 상태는 표시등으로 표시됩니다.

표시등	배터리 상태
켜짐	배터리 충전 중
꺼짐	충전 완료됨
깜박임	배터리 결함

카메라를 컴퓨터에 직접 연결합니다. USB 허브나 키보드를 사용하지 마십시오. 컴퓨터가 절전 모드로 전환되면 충전이 중단됩니다. 충전을 다시 시작하려면 컴퓨터를 활성화하고 USB 케이블을 분리한 다음 다시 연결합니다. 컴퓨터 모델, 컴퓨터 설정 및 컴퓨터 현재 상태에 따라 충전되지 않을 수 있습니다.

## 배터리 및 메모리 카드 삽입

배터리를 충전한 다음 배터리와 메모리 카드를 아래 설명대로 삽입합니다.

### 1 배터리실 덮개를 엽니다.

그림처럼 배터리실 고정레버를 밀고 배터리실 덮개를 엽니다.

**!** 카메라가 켜져 있을 때는 배터리실 덮개를 열지 마십시오. 이 주의사항을 지키지 않으면 이미지 파일이나 메모리 카드가 손상될 수 있습니다.

배터리실 덮개를 열고 닫을 때 무리하게 힘을 주지 마십시오.

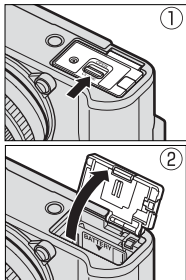



## 2 배터리를 삽입합니다.

배터리를 사용하여 배터리 고정레버를 한쪽으로 밀고, 화살표가 지시하는 방향으로 배터리 접촉부를 먼저 삽입합니다. 배터리가 완전히 고정되었는지 확인합니다.

**!** 그림과 같은 방향으로 배터리를 삽입합니다. **배터리에 무리한 힘을 가하거나 거꾸로 삽입하지 마십시오.** 배터리를 정확한 방향으로 삽입하면 쉽게 들어갑니다.

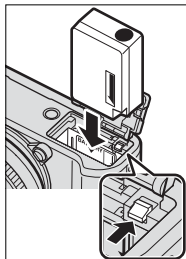

## 3 메모리 카드를 삽입합니다.

그림과 같은 방향으로 카드를 잡고 슬롯 뒤쪽의 제자리에 맞아 찰칵 소리가 날 때까지 밀어 넣습니다.

**!** 카드를 정확한 방향으로 삽입합니다. 비스듬히 넣거나 무리하게 힘을 가하지 마십시오.

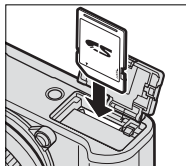

#### 4 배터리실 덮개를 닫습니다. 덮개를 닫고 잠급니다.

**!** 덮개가 닫히지 않을 경우 배터리가 올바른 방향으로 되어 있는지 확인합니다. 덮개를 무리하게 닫으려고 하지 마십시오.

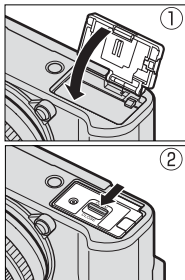

**배터리 제거**

배터리를 꺼내려면 먼저 *카메라를 끄고* 배터리실 덮개를 엽니다.

배터리를 제거하려면 배터리 고정레버를 옆으로 밀고 그림과 같이 배터리를 카메라 밖으로 밀어냅니다.

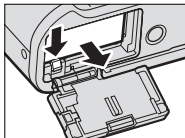

**!** 고온 환경에서 사용하면 배터리가 뜨거워 질 수 있습니다. 배터리를 분리할 때 주의 사항을 준수하십시오.

**메모리 카드 제거**

메모리 카드를 꺼내려면 먼저 *카메라를 끄고* 배터리실 커버를 엽니다.

카드를 눌러서 릴리스하여 중간에 꺼냅니다(카드가 슬롯에서 떨어지지 않도록 손가락을 카드에서 떼지 않고 카드 중앙을 누른 다음 천천히 릴리스 할 것). 이제 카드를 손으로 꺼낼 수 있습니다.

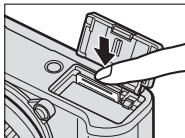

## 호환 가능한 메모리 카드

FUJIFILM과 SanDisk SD, SDHC 및 SDXC 메모리 카드는 카메라에 사용할 수 있도록 승인되었습니다. UHS-I가 지원됩니다. 동영상에는 UHS 속도 클래스 3 이상의 카드가 권장됩니다. 승인된 모든 메모리 카드 목록은 [http://www.fujifilm.com/support/digital\\_cameras/compatibility/](http://www.fujifilm.com/support/digital_cameras/compatibility/)에서 확인하실 수 있습니다. 다른 카드에 대해서는 작동 가능 여부를 보증할 수 없습니다. xD-Picture Card 또는 MMC(MultiMediaCard) 장치는 이 카메라에서 사용할 수 없습니다.

**!** 메모리 카드를 포맷 중이거나 카드에 데이터를 기록하거나 카드에서 데이터를 삭제하는 동안에는 카메라를 끄거나 메모리 카드를 꺼내지 마십시오. 이 주의사항을 지키지 않으면 카드가 손상될 수 있습니다.

메모리 카드를 포맷하거나 이미지가 기록 또는 삭제되지 않도록 메모리 카드를 잠가둘 수 있습니다.

메모리 카드를 삽입하기 전에 쓰기방지 스위치를 잠금 해제 위치로 밀어주십시오.



**!** 메모리 카드를 처음 사용할 경우 메모리 카드를 포맷해야 하며, 컴퓨터나 다른 장치에서 사용한 후에도 다시 포맷해야 합니다.

메모리 카드는 작아서 삼킬 수 있으므로 어린이의 손이 닿지 않는 곳에 보관하십시오. 어린이가 메모리 카드를 삼킨 경우에는 즉시 의사의 치료를 받아야 합니다.

메모리 카드 크기보다 크거나 작은 miniSD 또는 microSD 어댑터의 경우 카드가 제대로 빠지지 않을 수 있습니다. 카드가 나오지 않을 때는 카메라를 서비스 지정점에 가지고 가십시오. 억지로 카드를 빼내려고 하면 안 됩니다.

메모리 카드에 라벨이나 다른 물체를 부착하지 마십시오. 라벨이 벗겨져 카메라가 제대로 작동되지 않을 수 있습니다.

일부 메모리 카드의 경우 동영상 녹화가 중단될 수 있습니다.

카메라에서 메모리 카드를 포맷하면 사진이 저장되는 폴더가 만들어집니다. 이 폴더의 이름을 바꾸거나 삭제하거나 컴퓨터 또는 다른 장치를 사용하여 이미지 파일을 편집 또는 삭제하거나 이름을 바꾸지 마십시오. 사진을 삭제할 때는 항상 카메라에서 삭제하십시오. 파일을 편집하거나 이름을 바꾸려면 먼저 파일을 컴퓨터에 복사하고 원본 대신 사본을 편집하거나 이름을 바꾸십시오. 카메라에서 파일 이름을 바꾸면 재생 시 문제가 생길 수 있습니다.

## 카메라 켜기/끄기

ON/OFF 스위치로 카메라를 켜거나 끕니다.

스위치를 **ON**으로 돌려 카메라를 켜고 스위치를 **OFF**로 돌려 카메라를 끕니다.

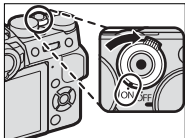

**!** 렌즈 또는 뷰파인더에 손자국이나 얼룩이 묻으면 사진이나 뷰파인더를 통한 뷰에 영향을 줄 수 있습니다. 렌즈와 뷰파인더를 깨끗한 상태로 유지하십시오.

**▶** 버튼을 누르면 재생이 시작됩니다. 촬영 모드로 돌아가려면 셔터 버튼을 반누름합니다.

**☑ 전원 관리 > 자동절전모드**에서 선택한 시간 동안 아무 작업도 하지 않으면 카메라가 자동으로 꺼집니다. 카메라가 자동으로 꺼진 후에 다시 켜려면, 셔터 버튼을 반누름하거나 **ON/OFF** 스위치를 **OFF**로 돌렸다가 다시 **ON**으로 돌립니다.

## 배터리 잔량 확인

카메라를 켜 후 화면에서 배터리 잔량을 확인합니다.

배터리 잔량은 다음과 같이 표시됩니다.



표시기	설명
	배터리가 일부 방전되었습니다.
	배터리가 80% 정도 충전되었습니다.
	배터리가 60% 정도 충전되었습니다.
	배터리가 40% 정도 충전되었습니다.
	배터리가 20% 정도 충전되었습니다.
(적색)	배터리 잔량이 부족합니다. 가능한 한 빨리 충전하십시오.
(적색으로 감박임)	배터리가 소진되었습니다. 카메라를 끄고 배터리를 충전하십시오.

## 기본 설정

카메라를 맨 처음 켜면 언어 선택 대화 상자가 표시됩니다.

### 1 카메라를 켭니다.

언어 선택 대화 상자가 표시됩니다.

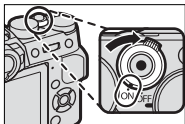

### 2 언어를 선택합니다.

언어를 선택하고 **MENU/OK**를 누릅니다.

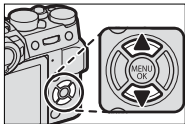

### 3 날짜와 시간을 맞춥니다.

셀렉터 왼쪽 또는 오른쪽을 눌러 년, 월, 일, 시, 분을 선택하고 위 또는 아래를 눌러 변경합니다. 년, 월, 일이 표시되는 순서를 변경하려면 날짜 형식을 선택하고 셀렉터 위쪽 또는 아래쪽을 누릅니다. 설정이 완료되면 **MENU/OK**를 눌러 촬영 모드로 나갑니다.







배터리를 장시간 분리하면 카메라를 켤 때 카메라 시계가 초기화되고 언어 선택 대화 상자가 표시됩니다.

### 현재 단계 건너뛰기

현재 단계를 건너뛰려면 **DISP/BACK**을 누릅니다. 다음에 카메라를 켜면 건너뛴 단계가 표시됩니다.

## 다른 언어 선택

언어를 변경하려면:

- 1 언어 옵션을 표시합니다.  
 사용자 설정 > 言語/LANG.을 선택합니다.
- 2 언어를 선택합니다.  
 원하는 옵션을 선택하고 **MENU/OK**를 누릅니다.

## 시간 및 날짜 변경

카메라 시계를 설정하려면:

- 1 시각설정 옵션을 표시합니다.  
 사용자 설정 > 시각설정을 선택합니다.
- 2 시계를 설정합니다.  
 셀렉터 왼쪽 또는 오른쪽을 눌러 년, 월, 일, 시, 분을 선택하고 위 또는 아래를 눌러 변경합니다.  
**MENU/OK**를 눌러 시계를 설정합니다.

# 3 기본 촬영 및 재생

## 사진 촬영(P 모드)

본 섹션에서는 프로그램 AE를 사용하여 사진을 촬영하는 방법을 설명합니다(P 모드). S, A, M 모드에 대한 자세한 내용은 62~73페이지를 참조하십시오.

### 1 프로그램 AE의 설정을 조정합니다.

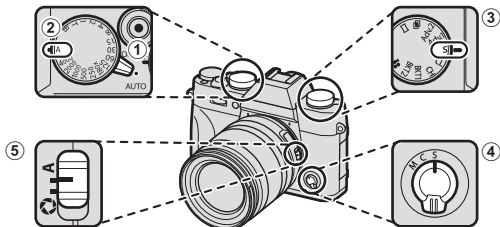

- ① 자동 모드 선택터 레버 (☞ 7): ●를 선택하십시오.
- ② 셔터 속도 (☞ 62): A (자동)를 선택합니다.
- ③ 드라이브 모드 (☞ 6): S (싱글 프레임)를 선택합니다.
- ④ 초점 모드 (☞ 78): S (싱글 AF)를 선택합니다.
- ⑤ 조리개 (☞ 62): A (자동)를 선택합니다.

**2 촬영 모드를 확인합니다.**

화면에 P가 표시되는지 확인합니다.

**3 카메라를 준비합니다.**

카메라가 흔들리지 않게 두 손으로 잡고 양 팔꿈치를 옆구리에 고정합니다. 손이 흔들리거나 고정되지 않으면 사진이 흐리게 나올 수 있습니다.

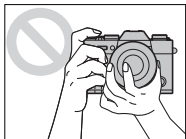

사진의 초점이 맞지 않거나 너무 어두워지는 것(노출 부족)을 방지하려면 손가락과 다른 물체를 렌즈와 AF 보조광 가까이 두지 마십시오.

**4 사진의 구도를 잡습니다.****줌 링이 있는 렌즈**

줌 링으로 화면에서 사진의 구도를 잡습니다. 링을 왼쪽으로 돌리면 축소되고 오른쪽으로 돌리면 확대됩니다.

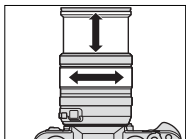

**5 초점을 맞춥니다.**

셔터 버튼을 반누름하여 초점을 맞춥니다.

 피사체의 조명이 어두우면 AF 보조광이 켜질 수 있습니다.

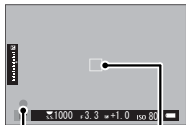

초점 표시기

초점 보정

**카메라가 초점을 맞추면**, 전자음이 두 번 울리고 초점 영역과 초점 표시기가 녹색으로 반짝입니다. 셔터 버튼을 반누름하고 있는 동안 초점과 노출이 고정됩니다.

**카메라가 초점을 맞출 수 없으면**, 초점 보정이 적색으로 바뀌고 **!AF**가 표시되며 초점 표시기가 흰색으로 깜박입니다.

**6 촬영합니다.**

셔터 버튼을 끝까지 부드럽게 눌러 사진을 촬영합니다.



## 사진 보기

뷰파인더나 LCD 모니터로 사진을 볼 수 있습니다.

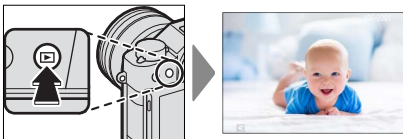
전체 화면으로 사진을 보려면 를 누릅니다.



셀렉터 왼쪽 또는 오른쪽을 누르거나 전면 커맨드 다이얼을 돌려서 사진을 추가로 볼 수 있습니다. 셀렉터를 누르거나 다이얼을 오른쪽으로 돌려 기록된 순서대로 사진을 봅니다. 왼쪽으로 돌리면 사진을 역순으로 볼 수 있습니다. 셀렉터를 누른 채 원하는 프레임이 나올 때까지 빠르게 스크롤합니다.

 다른 카메라로 찍은 사진에는  ("선물 이미지") 아이콘이 있어, 정확하게 표시되지 않거나 재생 줌을 사용할 수 없을 수 있다는 사실을 경고해 줍니다.



## 사진 삭제

🗑️ 버튼을 사용하여 사진을 삭제합니다.



삭제된 사진은 복구할 수 없습니다. 삭제를 진행하기 전에 중요한 사진은 컴퓨터나 다른 저장 장치에 복사해 두십시오.

- 1 사진이 전체 화면으로 표시되면 🗑️ 버튼을 누르고 **1프레임**을 선택합니다.

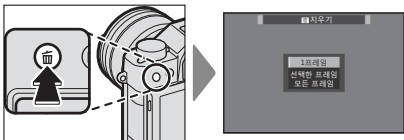

- 2 셀렉터 왼쪽 또는 오른쪽을 눌러 사진을 스크롤하고 **MENU/OK**를 눌러 사진을 삭제합니다(확인 대화 상자는 표시되지 않음). 사진을 추가로 삭제하려면 이 과정을 반복합니다.



보호된 사진은 삭제할 수 없습니다. 사진을 삭제하려면 해당 사진에서 보호 기능을 제거하십시오 (📖 188).

🔍 **재생 메뉴** > **지우기** 옵션 (📖 183)으로 메뉴에서 사진을 삭제할 수도 있습니다.



# 동영상 촬영 및 재생

# 4



## 동영상 촬영

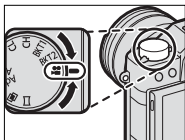

본 섹션에서는 자동 모드에서 동영상을 촬영하는 방법을 설명합니다.

- 1 드라이브 다이얼을  로 돌립니다.

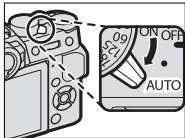

- 2  고급SR 자동 모드에서 동영상을 촬영하려면 자동 모드 선택터 레버를 **AUTO**로 돌리십시오.



-  모드 **P**에서 동영상을 촬영하려면 레버를 ●로 돌리십시오. **동영상 모드**에서  를 선택하여 촬영한 동영상은 **P** 모드에서도 녹화됩니다.

- 3 셔터 버튼을 누르면 녹화가 시작됩니다. 녹화가 진행 중인 동안 녹화 표시기(●)와 남은 시간이 표시됩니다.



- 4** 버튼을 다시 누르면 녹화가 취소됩니다. 동영상 이 최대 길이에 도달하거나 메모리가 가득 차면, 촬영이 자동으로 종료됩니다.

#### 외부 마이크 사용

직경 2.5mm인 잭을 사용하여 외부 마이크를 연결하면 소리를 녹음할 수 있습니다. 버스 파워가 필요한 마이크는 사용할 수 없습니다. 자세한 내용은 마이크 설명서를 참조하십시오.

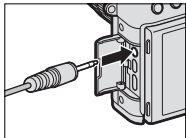



사운드는 내장 마이크 또는 별매 외부 마이크를 통해 녹음됩니다. 녹음하는 동안 마이크를 가리지 마십시오. 녹화 중에 렌즈 노이즈나 다른 카메라 작동음이 녹음될 수 있습니다.

매우 밝은 피사체가 포함된 동영상에는 가로줄이나 세로줄이 나타날 수 있습니다. 이것은 정상이며 오작동이 아닙니다.



녹화가 진행되는 동안 표시등이 켜집니다. 녹화 중에는 노출 보정을 최대  $\pm 2$  EV까지 변경하고 렌즈의 줌 링(가능한 경우)을 사용하여 줌을 조정할 수 있습니다.

렌즈에 조리개 모드 스위치가 장착된 경우 촬영을 시작하기 전에 조리개 모드를 선택합니다. A 이외의 옵션을 선택하면, 녹화 중에 셔터 속도와 조리개를 조정할 수 있습니다.

특정 설정에서 녹화할 수 없을 수 있으며, 녹화 중 설정이 적용되지 않는 경우도 있습니다.

## 동영상 설정 조정

- 동영상 형식, 프레임 크기 및 프레임 속도는 **동영상 설정 > 동영상 모드**를 사용하여 선택할 수 있습니다.
- 초점 모드 선택터를 사용하여 초점 모드를 선택합니다. 초점을 연속해서 조절하려면 **C**를 선택하거나 **S**를 선택하여 지능형 얼굴 검색을 활성화합니다. 초점 모드 **M**에서는 지능형 얼굴 검색을 사용할 수 없습니다.

### 심도

배경의 세부묘사를 부드럽게 처리하려면 낮은 f값을 선택하십시오.

## 동영상 보기

카메라에서 동영상을 봅니다.

전체 화면 재생에서 동영상은  아이콘으로 식별됩니다.



동영상이 표시되는 동안 다음과 같은 작업을 수행할 수 있습니다.

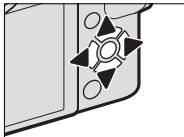

셀렉터	재생 진행 중 (▶)	재생 일시 정지됨 (⏸)
▲	재생 종료	
▼	재생 일시정지	재생 시작/계속 재생
◀▶	속도 조절	싱글 프레임 앞/뒤로 감기

재생 중 화면에 진행 상황이 표시됩니다.



**!** 재생 중에 스피커를 가리지 마십시오.



**MENU/OK**를 누르면 재생이 일시 정지되고 볼륨 컨트롤이 표시됩니다. 선택터 위아래를 눌러 음량을 조정합니다. **MENU/OK**를 다시 눌러 재생을 시작합니다. **사운드 설정 > 재생음량**을 사용하여 음량을 조정할 수도 있습니다.

### 재생 속도

재생 중 선택터 왼쪽 또는 오른쪽을 눌러 재생 속도를 조정합니다. 속도는 화살표 수(▶ 또는 ◀)로 표시됩니다.



화살표





# 사진 촬영

# 5

## 촬영 모드 선택

셔터 속도와 조리개(P, S, A 및 M 모드)에서 제어하려면 자동 모드 셀렉터 레버를 ●로 돌리십시오. 레버를 **AUTO**로 돌려 특정 피사체 유형에 적합한 모드에서 선택하거나, **SR+** 고급SR 자동을 선택해 카메라가 자동으로 피사체에 맞는 모드를 결정하게 합니다.

### P 모드: 프로그램 AE

카메라가 최적 노출을 얻기 위한 셔터 속도와 조리개를 선택합니다. 프로그램 시프트로 동일한 노출을 만드는 다른 값을 선택할 수 있습니다.

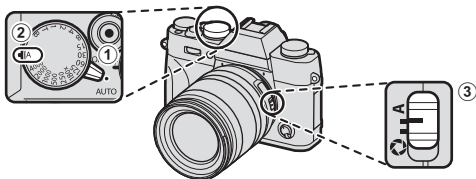

다음과 같이 설정을 조정합니다.

- ① 자동 모드 셀렉터 레버: ●
- ② 셔터 속도: A (자동)
- ③ 조리개: A (자동)

화면에서 **P**가 표시되는지 확인합니다.



❗ 피사체가 카메라 측광 거리를 벗어나 있으면 셔터 속도와 조리개가 "---"로 표시됩니다.

### 프로그램 시프트

필요한 경우 후면 커맨드 다이얼을 돌려서 노출을 변경하지 않고 셔터 속도와 조리개의 다른 조합 값을 선택할 수 있습니다(프로그램 시프트).



셔터 속도

조리개

❗ 동영상 촬영 중이거나 플래시가 TTL 자동을 지원하거나 **이미지 품질 설정 > 다이내믹 레인지**에서 자동 옵션을 선택한 경우에는 프로그램 시프트를 사용할 수 없습니다.

📄 프로그램 시프트를 취소하려면 카메라를 끕니다.

## S 모드: 셔터 우선 AE

셔터 속도를 선택하면 카메라가 최적 노출을 얻기 위해 조리개를 조정합니다.

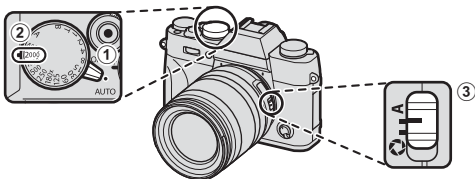

다음과 같이 설정을 조정합니다.

- ① 자동 모드 선택터 레버: ●
- ② 셔터 속도: 셔터 속도를 선택합니다.
- ③ 조리개: A (자동)

화면에서 S가 표시되는지 확인합니다.

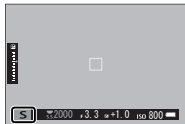

❗ 선택한 셔터 속도로 정확한 노출을 얻을 수 없는 경우에는 조리개가 적색으로 표시됩니다. 피사체가 카메라 측광 거리를 벗어나 있으면 조리개가 "---"로 표시됩니다.



**180X** 이외의 설정에서 셔터 속도는 후면 커맨드 다이얼을 돌려  $\frac{1}{3}$  EV 단위로 조정할 수 있습니다. 셔터 버튼을 반누름 하는 동안에도 셔터 속도를 조절할 수 있습니다.

### 감도 및 심도

피사체의 조명이 어두울 때 고속 셔터를 선택하면 자동 노출 프로그램이 넓은 조리개를 선택합니다. 이렇게 하면 정확하게 노출할 수 있게 되나 심도 또한 줄어들어 피사체 앞뒤의 영역의 일부만 초점이 맞게 됩니다. 조리개를 조르고 심도를 늘리려면 더 높은 감도를 선택합니다.



## 타임(T)

셔터 속도 다이얼을 T(타임)로 돌려 장노출을 위한 저속 셔터 속도를 선택합니다. 노출 도중에 카메라가 움직이지 않도록 삼각대 사용을 권장합니다.

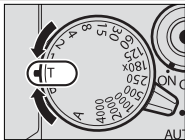

- 1 셔터 속도 다이얼을 T로 돌립니다.

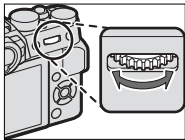

- 2 후면 커맨드 다이얼을 돌려 셔터 속도를 선택합니다.



- 3 셔터 버튼을 완전히 눌러 선택한 셔터 속도로 사진을 촬영합니다. 노출이 진행되는 동안 초읽기 타이머가 표시됩니다.

 장노출에 따른 "노이즈"(얼룩)를 줄이려면  이미지 품질 설정 > 장노출 노이즈 리덕션에서 ON을 선택합니다. 이 경우 촬영 후 이미지 기록에 소요되는 시간이 늘어날 수 있습니다.

## 벌브(B)

셔터를 수동으로 열고 닫는 장노출의 경우에는 **B**(벌브)의 셔터 속도를 선택합니다. 노출 도중에 카메라가 움직이지 않도록 삼각대 사용을 권장합니다.

- 1 셔터 속도 다이얼을 **B**로 돌립니다.

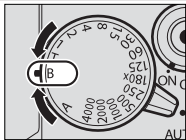

- 2 셔터 버튼을 완전히 누릅니다. 셔터 버튼을 누르고 있는 동안 최대 60분까지 셔터가 개방된 상태를 유지합니다. 노출이 시작된 후 경과된 시간이 화면에 표시됩니다.

-  **A**의 조리개를 선택하면 셔터 속도가 30초로 고정됩니다.

장노출에 따른 "노이즈"(얼룩)를 줄이려면 **이미지 품질 설정 > 장노출 노이즈 리덕션**에서 **ON**을 선택합니다. 이 경우 촬영 후 이미지 기록에 소요되는 시간이 늘어날 수 있습니다.

## 리모트 릴리스 사용

장노출에는 별매 RR-90 리모트 릴리스를 사용할 수 있습니다. RR-90은 마이크로 USB(Micro-B) USB 2.0 커넥터를 통해 연결합니다.

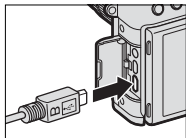

또는 타사의 전자식 릴리스를 마이크/리모트 릴리즈 커넥터(φ2.5mm 3극 미니 잭)를 통해 연결할 수 있습니다.

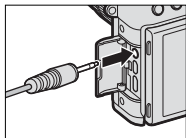

타사의 기계식 릴리스는 그림과 같이 연결됩니다.

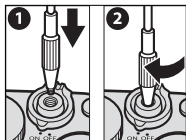

 타사 제품이 연결되면 확인 대화상자가 표시됩니다. **MENU/OK**을 누르고 **마이크/리모트 릴리즈**에서 **리모트 릴리즈**를 선택합니다.

마이크/리모트 릴리즈  
설정을 확인하십시오  
**OK** 설정 **ESC** 건너뛰기



## A 모드: 조리개 우선 AE

조리개를 선택하면 카메라가 최적 노출을 얻기 위해 셔터 속도를 조정합니다.

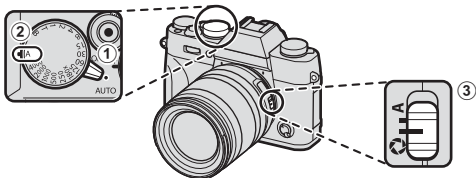

다음과 같이 설정을 조정합니다.

- ① 자동 모드 셀렉터 레버: ●
- ② 셔터 속도: A (자동)
- ③ 조리개: 를 선택하고 렌즈 조리개 링을 돌려 조리개를 조정합니다.

화면에서 A가 표시되는지 확인합니다.



**!** 선택한 조리개에서 정확한 노출을 얻을 수 없는 경우에는 셔터 속도가 적색으로 표시됩니다. 피사체가 카메라 측광 거리를 벗어나 있으면 셔터 속도 표시가 "---"로 나타납니다.

**!** 셔터 버튼을 반누름 하는 동안에도 조리개를 조절할 수 있습니다.

## 심도 미리보기

심도 미리보기가 기능 버튼에 할당되면, 버튼을 눌러 조리개를 선택된 설정까지 조르고 심도를 화면에서 미리 볼 수 있습니다.



 **화면 설정 > 사용자 설정 표시** 목록에서 **AF 거리 표시기** 및 **MF 거리 표시기**를 모두 선택하는 경우, 표준 디스플레이에서 피사계 심도 표시기를 사용하여 피사계 심도를 미리 볼 수 있습니다. **DISP/BACK** 버튼을 사용하여 표준 표시기를 표시합니다.

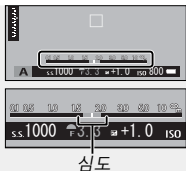

 **AF/MF 설정 > 피사계심도 눈금 옵션**을 사용하여 피사계 심도 표시 방법을 선택합니다. **필름 형식 기반**을 선택하면 프린트에서 보여지는 사진의 피사계 심도를 실질적으로 평가하는 데 도움이 되며, **픽셀 기반**을 선택하면 컴퓨터나 다른 전자 기기에서 고해상도로 확인했을 때, 사진의 피사계 심도를 평가하는 데 도움이 됩니다.

**감도 및 잔상 효과**

피사체의 조명이 어두울 때 좁은 조리개를 선택하는 경우, 자동 노출 프로그램에서 선택한 셔터 속도가 충분히 빠르지 않아서 잔상 효과가 나타날 수 있습니다. 고속 셔터를 통해 잔상 효과를 줄이려면 더 높은 감도를 선택합니다.



## M 모드: 수동 노출

카메라에서 선택한 노출을 변경합니다.

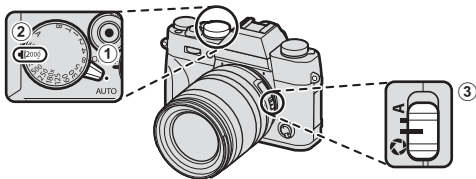

다음과 같이 설정을 조정합니다.

- ① 자동 모드 셀렉터 레버: ●
- ② 셔터 속도: 셔터 속도를 선택합니다.
- ③ 조리개: ●를 선택하고 렌즈 조리개 링을 돌려 조리개를 조정합니다.

화면에서 M가 표시되는지 확인합니다. 현재 설정에서 노출이 과도하거나 부족한 정도가 노출 표시기로 표시됩니다. 원하는 노출에 도달할 때까지 셔터 속도와 조리개를 조정하십시오.

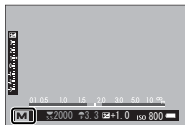

 180X 이외의 설정에서 셔터 속도는 후면 커맨드 다이얼을 돌려  $\frac{1}{3}$  EV 단위로 조정할 수 있습니다.

## 노출 미리보기

LCD 모니터에서 노출을 미리 보려면

**화면 설정 > 수동 모드의 노출/화이트 밸런스 미리보기**에 대하여 **OFF** 이외의 옵션을 선택합니다. 플래시를 사용하거나, 사진을 촬영할 때 노출이 변경될 수 있는 경우에는 **OFF**를 선택합니다.



## 자동 모드

자동 모드는 특정 피사체 유형에 적합한 옵션을 제공합니다.

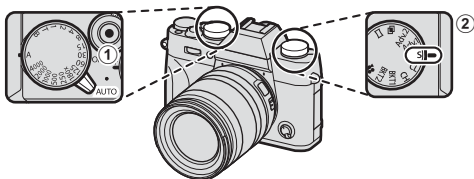













다음과 같이 설정을 조정합니다.

- ① 자동 모드 선택터 레버: **AUTO**
- ② 드라이브 다이얼: **S** (싱글 프레임)

현재 선택된 장면이 화면에 나타납니다. 전면 커맨드 다이얼을 돌려 (또는 촬영 메뉴에서 **☑ 촬영 설정 > 촬영선택** 항목 사용) 다음과 같은 옵션에서 선택할 수 있습니다.



















모드	설명
고급SR 자동	카메라가 장면에 맞도록 설정을 자동으로 최적화합니다.
인물	인물 촬영 시 선택합니다.

모드	설명
 화사 모드	피사체의 안색이 부드럽고 자연스럽게 보이도록 인물을 처리합니다.
 풍경	낮에 건물이나 풍경을 촬영할 때 선택합니다.
 스포츠	움직이는 피사체를 촬영할 때 선택합니다.
 야경	어두운 노을이나 야간 장면을 촬영할 때 선택합니다.
 야경(삼각대)	야간 촬영 시 느린 셔터 속도를 사용할 때 선택합니다.
 불꽃놀이	불꽃놀이에서 작렬하는 빛을 포착하기 위해 느린 셔터 속도를 사용합니다.
 석양	이 모드는 일출과 일몰의 색상을 생생하게 기록합니다.
 설경	반짝이는 흰 눈으로 가득찬 밝은 장면을 선명하고 또렷하게 포착하기 위해 선택합니다.
 해변	햇빛이 가득한 해변의 밝은 장면을 선명하고 또렷하게 포착하기 위해 선택합니다.
 수중	주로 수중 조명 시 나타나는 푸르스름한 색조를 줄여줍니다.
 파티	조명이 어두운 곳에서 실내의 배경 조명을 포착합니다.
 꽃	접사 모드로 꽃을 선명하게 찍을 수 있습니다.
 문자	인쇄된 문자나 도면을 명확하게 촬영합니다.

## SR+ 고급SR 자동

카메라가 SR+ 고급SR 자동 모드에서 선택한 장면이 화면에 아이콘으로 보여집니다.



-  AUTO
-  풍경
-  야경
-  야경(삼각대)
-  매크로
-  석양
-  하늘
-  하늘 및 녹지
-  역광 인물
-  움직이는 인물
-  해변
-  선경
-  신록
-  인물
-  움직이는 물체
-  움직이는 역광 인물

 선택한 모드는 촬영 조건에 따라 달라집니다. 모드와 피사체가 일치하지 않으면 장면을 수동으로 선택합니다.



## 자동 초점

자동 초점을 사용하여 사진을 촬영합니다.

- 1 초점 모드 선택터를 S 또는 C (☰ 78)로 돌립니다.

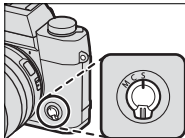

- 2 **AF/MF 설정 > AF모드**를 사용하여 AF모드 (☰ 80)를 선택합니다.

- 3 초점 보정의 위치와 크기를 선택하십시오 (☰ 82).

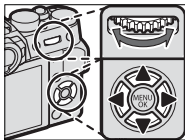

- 4 사진을 촬영합니다.

 자동 초점 시스템에 대한 자세한 내용은 다음 웹사이트를 참조하십시오.

<http://fujifilm-x.com/af/en/index.html>

## 초점 모드

초점 모드 선택터로 카메라가 초점 맞추는 방식을 선택합니다.

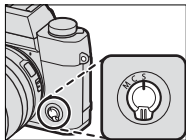

다음 옵션 중에서 선택합니다.

모드	설명
<b>S</b> (AF-S)	<b>싱글 AF:</b> 셔터 버튼을 반누름하는 동안 초점이 고정됩니다. 정지된 피사체를 선택합니다.
<b>C</b> (AF-C)	<b>컨티뉴어스 AF:</b> 셔터 버튼을 반누름하는 동안 피사체와의 거리 변화에 따라서 초점이 계속해서 조절됩니다. 움직이는 피사체에 사용합니다. 눈 감지 AF를 사용할 수 없습니다.
<b>M</b> (수동)	<b>수동:</b> 렌즈 초점 링을 사용하여 수동으로 초점을 맞춥니다. 카메라가 자동 초점을 사용하여 초점을 맞출 수 없는 상황에서는 수동 초점 조절을 선택합니다 (☞ 87).

 선택한 옵션에 관계없이 렌즈가 수동 초점 모드에 있으면 수동 초점이 사용됩니다.

 **AF/MF 설정 > PRE-AF**에서 **ON**을 선택하면, 셔터 버튼을 누르지 않아도 **S** 모드와 **C** 모드에서 초점이 계속해서 조정됩니다.

## 초점 표시기

피사체에 초점이 맞으면 초점 표시기는 초록색이 되고 카메라가 초점을 맞출 수 없으면 흰색으로 깜박입니다. 브래킷 (" ( )")은 카메라가 초점을 맞추고 있음을 표시하며 C 모드에서 연속적으로 표시됩니다. 수동 초점 모드에서 MF가 표시됩니다.

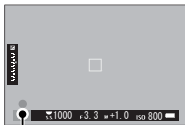

초점 표시기

## 자동 초점 옵션(AF모드)

S 모드와 C 모드에서 카메라가 초점을 맞추는 방식을 선택합니다.

- 1 MENU/OK를 눌러 촬영 메뉴로 이동합니다.
- 2  AF/MF 설정 > AF모드를 선택합니다.
- 3 AF모드를 선택합니다.

 이 기능은 바로 가기를 통해 액세스할 수도 있습니다 (📖 242).

카메라가 초점을 맞추는 방식은 초점 모드에 따라 다릅니다.

### 초점 모드 S (AF-S)

옵션	설명	샘플 이미지
 정점	카메라가 선택된 포커스 포인트에서 피사체에 초점을 맞춥니다. 선택된 피사체에 핀포인트 초점을 맞출 때 사용하십시오.	
 영역	카메라가 선택된 초점 영역에서 피사체에 초점을 맞춥니다. 다중 초점 포인트를 포함한 초점 영역을 사용하면 움직이는 피사체에 초점을 쉽게 맞출 수 있습니다.	
 광각/ 추적	카메라가 콘트라스트가 강한 피사체에 자동으로 초점을 맞추고 화면에 초점 영역이 표시됩니다.	



**초점 모드 C (AF-C)**

옵션	설명	샘플 이미지
 <b>정점</b>	<p>선택한 초점 포인트에서 초점이 피사체를 추적합니다. 카메라쪽으로 움직이거나 카메라에서 멀어지는 피사체에 사용합니다.</p>	
 <b>영역</b>	<p>선택한 초점 영역에서 초점이 피사체를 추적합니다. 움직임을 예상할 수 있는 피사체에 사용합니다.</p>	
 <b>광각/추적</b>	<p>초점이 넓은 프레임 영역을 움직이는 피사체를 추적합니다.</p>	

## 포커스 포인트 선택

자동 초점을 위한 포커스 포인트를 선택하십시오.







### 포커스 포인트 표시 보기

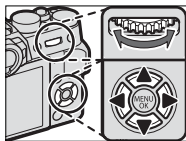

- 1 MENU/OK를 눌러 촬영 메뉴로 이동합니다.
- 2  AF/MF 설정 > 초점 영역을 선택하여 포커스 포인트 화면을 봅니다.
- 3 셀렉터와 후면 커맨드 다이얼을 사용하여 초점 영역을 선택합니다( 83).

## 포커스 포인트 선택

셀렉터를 사용하여 포커스 포인트를 선택하고 후면 커맨드 다이얼을 사용하여 초점 보정 크기를 선택합니다. 이 과정은 AF모드에 대한 옵션 선택에 따라 달라집니다.



	셀렉터	DISP/BACK 버튼	후면 커맨드 다이얼	
AF 모드	 누름	 누름	 회전	 누름
	포커스 포인트 선택	중앙 포커스 포인트선택	5가지 프레임 크기에서 선택	원본 크기로 복원
			3가지 프레임 크기에서 선택	
			—	

 초점 모드 S에서  광각/추적을 선택하면 수동 포커스 포인트 선택을 사용할 수 없습니다.

## 포커스 포인트 표시

포커스 포인트 표시는 AF모드에서 선택한 옵션에 따라 다릅니다.

 초점 보정은 작은 정사각형으로 표시되며(□), 초점 영역은 큰 정사각형으로 표시됩니다.

### AF모드

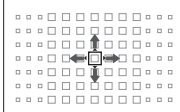
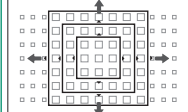
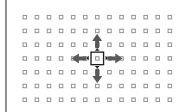
□ 정점	[D] 영역	[L] 광각/추적
		
<p><b>AF/MF 설정 &gt; 포커스 포인트의 수</b> 사용 가능한 포커스 포인트의 수를 선택할 수 있습니다.</p>	<p>7×7, 5×5, 3×3 포커스 포인트 영역에서 선택합니다.</p>	<p>피사체에 대해 초점 보정 위치를 정하고 <b>MENU/OK</b>를 누릅니다.</p>

### 사용 가능한 포커스 포인트

TTL 콘트라스트 검출 AF의 포커스 포인트 수(①)는 위상차 검출 및 TTL 콘트라스트 검출 AF를 혼합한 지능형 하이브리드 AF(②)에서 사용할 수 있는 포커스 포인트 수보다 많습니다.

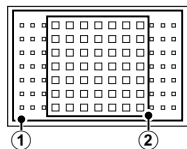



## 연사 모드 초점 보정 선택

드라이브 모드에서 고속 연속 촬영(CH)을 선택한 경우, 초점 모드 C에서 사용할 수 있는 포커스 프레임 수가 감소합니다.

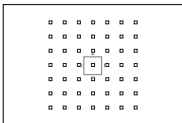

정점

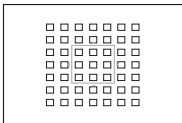

영역

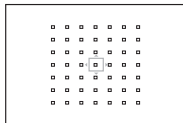

광각/추적

## 자동 초점

이 카메라에는 고정밀 자동 초점 시스템이 장착되어 있으나 아래와 같은 피사체에서는 초점을 맞출 수 없습니다.

- 거울이나 차체와 같이 반짝이는 피사체
- 창문이나 기타 반사체를 통해 촬영되는 피사체
- 어두운 피사체 및 머리카락이나 털과 같이 빛을 반사하지 않고 흡수하는 피사체
- 연기나 화염과 같이 형태가 없는 피사체
- 배경과 거의 대비를 보이지 않는 피사체
- 콘트라스트가 강한 다른 물체가 초점 영역에 있고 그 물체의 앞이나 뒤에 위치한 피사체(예: 콘트라스트가 강한 요소들을 배경으로 촬영하는 경우)

## 초점 확인

초점을 정확하게 잡도록 현재 초점 영역을 확대하려면, 후면 커맨드 다이얼의 중앙을 누릅니다. 후면 커맨드 다이얼 중앙을 다시 누르면 확대/축소가 취소됩니다.

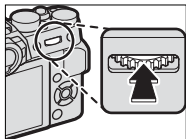

표준 표시



초점 줌



초점 모드 S인 경우 **AF/MF 설정 > MF 어시스트** (141)에서 **표준** 또는 **포커스 피킹**를 선택하면 후면 커맨드 다이얼을 돌려서 줌을 조정할 수 있습니다. 초점 모드 C로 선택되어 있거나 **AF/MF 설정 > PRE-AF**가 켜져 있거나, **AF모드**에 **정점** 이외의 옵션이 선택된 경우에는 초점 줌을 사용할 수 없습니다.

**버튼/다이얼 설정 > Fn/AE-L/AF-L 버튼 설정**을 사용하여 명령 다이얼 중심이 수행하는 기능을 변경하거나 다른 컨트롤에 기본 기능을 할당할 수 있습니다.

## 수동 초점

수동으로 초점을 조정합니다.

- 1 초점 모드 선택터를 **M**으로 돌립니다.

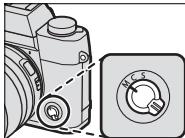

화면에 **MF**가 나타납니다.

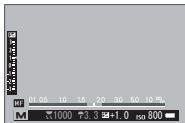

- 2 렌즈 초점 링을 사용하여 수동으로 초점을 맞춥니다. 링을 왼쪽으로 돌리면 초점 거리가 감소하고 오른쪽으로 돌리면 증가합니다.

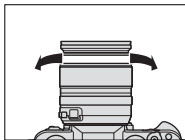

- 3 사진을 촬영합니다.



**버튼/다이얼 설정 > 초점 링**을 사용하여 초점 링의 회전 방향을 변경합니다.

선택한 옵션에 관계없이 렌즈가 수동 초점 모드에 있으면 수동 초점이 사용됩니다.

## 퀵 포커스

자동 초점을 사용하여 선택된 초점 영역에서 피사체에 초점을 맞추려면, 초점 고정 또는 AF-ON이 할당된 버튼을 누릅니다(초점 영역의 크기는 후면 커맨드 다이얼로 선택 가능). 수동 초점 모드에서 이 기능을 사용하면 **AF/MF 설정 > 인스턴트 AF 설정**으로 선택한 옵션에 따라 싱글 AF 또는 컨티뉴어스 AF를 사용하여 해당 피사체에 초점을 빨리 맞출 수 있습니다.

## 초점 확인

수동 초점 모드에서 초점을 확인하는데 여러 옵션을 사용할 수 있습니다.

### 수동 초점 표시기

수동 초점 표시기는 초점 거리와 초점 브래킷의 피사체까지의 거리가 얼마나 가까운지를 표시합니다. 흰색 선은 초점 영역에서 피사체까지의 거리(설정 메뉴의 **화면 설정**



**정 > 초점 거리 단위**에 대해 선택된 옵션에 따라 미터 또는 피트 단위를 나타내며 파란색 바는 심도, 즉 초점이 맞은 것으로 보이는 피사체 앞/뒤의 거리를 나타냅니다.

### 초점 줌

**AF/MF 설정 > 포커스 체크**에서 ON을 선택한 상태에서 초점 링을 돌리면 카메라가 선택한 초점 영역을 자동으로 확대합니다.

**AF/MF 설정 > MF 어시스트**에서 **표준** 또는 **포커스 피킹**를 선택한 상태에서 후면 커맨드 다이얼을 돌리면 줌을 조정할 수 있습니다.

## MF 어시스트

**AF/MF 설정 > MF 어시스트** 옵션을 사용하면 수동 초점 모드에서 LCD 모니터나 전자식 뷰파인더에서 사진의 구도를 잡을 때 초점을 확인할 수 있습니다.

 후면 커맨드 다이얼 중앙을 계속 누르고 있으면 **MF 어시스트** 메뉴가 표시됩니다.

다음과 같은 옵션을 이용할 수 있습니다.

- **포커스 피킹**: 고대비 윤곽을 뚜렷하게 합니다. 피사체가 선택될 때까지 초점 링을 돌립니다.



- **디지털 스플릿**: 프레임 중앙에 분할 이미지로 표시합니다. 분할 이미지 영역에 피사체의 구도를 잡고 분할 이미지의 네 부분이 바르게 정렬될 때까지 초점 링을 돌립니다.

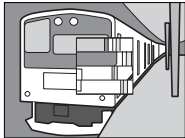

## 노출 보정

노출을 조정합니다.

노출 보정 다이얼을 돌립니다.

 사용 가능한 보정 양은 촬영 모드에 따라 달라집니다.

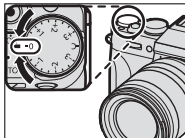

### C (사용자 지정)

노출 보정 다이얼이 C로 돌려져 있는 경우, 전면 커맨드 다이얼을 돌려 노출 보정을 조정할 수 있습니다.

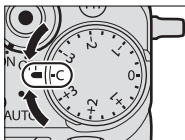

 전면 커맨드 다이얼을 사용하여 노출 보정 값을 -5 EV부터 +5 EV까지 설정할 수 있습니다.

전면 커맨드 다이얼을 사용하여 조리개 또는 노출 보정을 설정할 수 있습니다. 다이얼을 눌러 둘 사이를 전환합니다.

## 초점/노출 고정

피사체가 중앙에서 벗어난 사진의 구도를 잡습니다.

- 1 초점 맞추기:** 피사체를 초점 보정에 놓고 셔터 버튼을 반누름하여 초점과 노출을 고정합니다. 셔터 버튼을 반누름하는 동안 초점과 노출이 고정됩니다(AF/AE 고정).

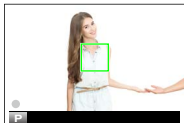

- 2 다시 구도잡기:** 셔터 버튼을 반누릅니다.



- 3 촬영:** 버튼을 끝까지 누릅니다.



**버튼/다이얼 설정 > 셔터 AF, 셔터 AE에서 ON을 선택할 경우에만 셔터 버튼으로 초점을 고정할 수 있습니다.**



## AF-L 및 AE-L 버튼

또한 **AF-L** 및 **AE-L** 버튼으로 초점과 노출을 고정할 수 있습니다. 기본 설정에서는 **AF-L** 버튼으로 초점을 고정하고 **AE-L** 버튼으로 노출을 고정합니다. 셔터 버튼의 반누름 여부에 상관없이 버튼을 누르고 있는 동안에는 초점 및/또는 노출이 고정됩니다.

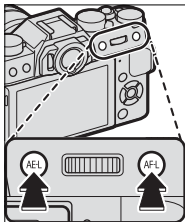

다음 **Fn** 버튼/다이얼 설정 옵션을 사용하여 버튼 역할을 변경할 수 있습니다.

- **Fn/AE-L/AF-L 버튼 설정:** AE-L 버튼과 AF-L 버튼이 하는 역할을 선택합니다.
- **AE/AF-고정 모드:** AE/AF-고정 모드에서 AE/AF-고정 컴/꿈 전환을 선택할 경우 버튼을 누르면 초점 및/또는 노출이 고정되고 이 버튼을 다시 누를 때까지 고정된 상태가 유지됩니다.

## 브라케팅

연속 촬영되는 사진의 설정이 자동으로 변경됩니다.

- 1 BKT1 또는 BKT2로 드라이브 다이얼을 돌립니다.

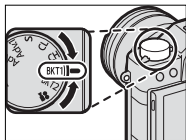

- 2 촬영 설정 메뉴의 드라이브 설정으로 이동해서 자동노출BKT, ISO감도 BKT, 필름시뮬레이션BKT, 화이트밸런스 BKT 또는 다이내믹 레인지BKT를 선택합니다.

이 기능은 바로 가기를 통해 액세스할 수도 있습니다(📖 242).

- 3 사진을 촬영합니다.

## 자동노출BKT

브라케팅 양을 선택합니다( $\pm\frac{1}{3}$  ~  $\pm 2$  EV 범위에서  $\frac{1}{3}$  EV 씩). 셔터 버튼을 누를 때마다 카메라는 사진을 3장 촬영합니다. 한 장은 노출 측정 값을 사용하여, 다른 한 장은 선택한 양만큼 과다 노출로, 나머지 한 장은 동일한 양만큼 노출 부족으로 촬영합니다.



브라케팅 양에 상관없이 노출은 노출 측광 시스템의 제한을 초과하지 않습니다.

## ISO감도 BKT

브라케팅 양을 선택합니다( $\pm 1$ ,  $\pm\frac{2}{3}$ ,  $\pm\frac{1}{3}$ ). 셔터 버튼을 릴리스할 때마다 카메라는 현재 감도로 사진을 촬영하고 이를 처리하여 2장의 사본을 추가로 만듭니다. 한 장은 선택한 양만큼 감도를 높여서, 다른 한 장은 감도를 낮춰서 생성됩니다.

## 필름시뮬레이션BKT

셔터를 릴리스할 때마다 카메라는 한 컷을 촬영하고 이를 처리한 다음 **촬영 설정 > BKT 설정 > 필름시뮬레이션BKT**를 사용하여 선택한 다른 필름 시뮬레이션 설정으로 사본을 만듭니다.

**WB] 화이트밸런스 BKT**

브라케팅 양을 선택합니다( $\pm 1$ ,  $\pm 2$ ,  $\pm 3$ ). 셔터를 릴리즈할 때마다 카메라는 사진 한 장을 촬영하고 복사본 세 장을 저장합니다. 한 장은 현재 화이트밸런스 설정에서, 다른 한 장은 선택한 양만큼 증가된 미세 조정으로, 나머지 한 장은 선택한 양만큼 감소된 미세 조정으로 촬영합니다.

**DR] 다이내믹레인지BKT**

셔터 버튼을 누를 때마다 카메라는 다른 다이내믹 레인지로 3장의 사진을 촬영합니다. 첫 번째는 100%, 두 번째는 200%, 세 번째는 400%로 촬영됩니다.

 다이내믹 레인지 브라케팅이 작동 중일 때 감도는 최저 ISO 800 (또는 감도에 자동 옵션이 선택된 경우 최저 ISO 200에서 800)으로 제한되며, 브라케팅이 끝나면 이전에 적용됐던 감도로 복원됩니다.



## 연속 촬영(연사 모드)

연속된 사진으로 움직임을 포착합니다.

- 1 드라이브 다이얼을 돌려 **CH** (고속 연사) 또는 **CL** (저속 연사)을 선택합니다.

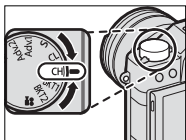

- 2  촬영 설정 메뉴에서 **드라이브 설정**으로 이동하고 프레임 속도를 선택합니다.



이 기능은 바로 가기를 통해 액세스할 수도 있습니다(📖 242).

- 3 사진을 촬영합니다. 셔터 버튼을 누르면 사진이 촬영됩니다. 셔터 버튼을 릴리스하거나 메모리 카드가 다 차면 촬영이 종료됩니다.



촬영이 완료되기 전에 파일 번호가 999에 도달하면 남은 사진은 새 폴더에 기록됩니다.

메모리 카드의 여유 공간이 충분하지 않으면 촬영을 시작할 수 없습니다.

프레임 속도는 피사체, 셔터 속도, 감도 및 초점 모드에 따라 다릅니다. 촬영 컷이 많을수록 프레임 속도가 느려지고 녹화 시간이 늘어날 수 있습니다.

플래시가 자동으로 꺼집니다; 연속 촬영을 사용할 수 없게 되면 이전에 선택한 플래시 모드로 복원됩니다.

## 초점 및 노출

촬영 컷마다 초점을 다양하게 하려면 초점 모드 **C**를 선택하고 노출을 다양하게 하려면 **AF 버튼/다이얼 설정 > 셔터 AE**에서 **OFF**를 선택합니다.



**CH**를 선택하면 초점 모드 **C**에서 초점 프레임 선택이 제한되고 지능형 하이브리드 AF (TTL 콘트라스트 검출 AF+위상 검출 AF, 84)에 사용되는 영역에 대한 지능형 얼굴 감지가 제한됩니다.

노출 및 초점 추적 성능은 조리개, 감도 및 노출 보정 조건에 따라 다릅니다.

## ADV. 아트필터

필터 효과로 사진을 촬영합니다.

- 1 Adv.1 또는 Adv.2로 드라이브 다이얼을 돌립니다.

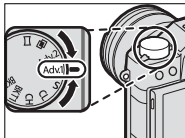













- 2  촬영 설정 메뉴에서 드라이브 설정으로 이동해서 필터 효과를 선택합니다.

 이 기능은 바로 가기를 통해 액세스할 수도 있습니다(☞ 242).

- 3 사진을 촬영합니다.

## 아트필터 옵션

다음 필터 중에서 선택합니다.

필터	설명
 로모 카메라	복고풍 로모 카메라 효과를 위해 선택합니다.
 미니어처	사진의 위와 아래를 흐리게 하여 디오라마 효과를 냅니다.
 팝 컬러	색상 그대로를 충실하게 재현하여 고대비 이미지를 만듭니다.
 하이키	밝은 저대비 이미지를 만듭니다.
 로우-키	강조 표시된 영역을 어두운 색조로 균일하게 만듭니다.
 다이나믹 톤	판타지 효과를 위해 다이나믹 톤 표현을 사용합니다.
 소프트 포커스	전체적으로 포커스를 부드럽게 표현합니다.
 포인트 컬러 (레드)	선택한 색상이 있는 이미지의 영역이 같은 색상으로 표현됩니다. 이미지의 모든 다른 영역은 흑백으로 표현됩니다.
 포인트 컬러 (오렌지)	
 포인트 컬러 (옐로우)	
 포인트 컬러 (그린)	
 포인트 컬러 (블루)	
 포인트 컬러 (퍼플)	

 피사체와 카메라 설정에 따라, 일부 경우에 이미지가 거칠게 되거나 밝기와 색조가 달라질 수 있습니다.





## 다중 노출

두 노출을 통합하는 사진을 만듭니다.



- 1 드라이브 다이얼을  로 돌립니다.

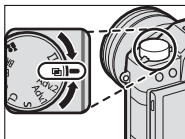

- 2 첫 번째 촬영을 합니다.

- 3 **MENU/OK**를 누릅니다. 첫 번째 촬영은 렌즈를 통한 화면에 겹쳐서 나타나고 두 번째 촬영을 하라는 메시지가 표시됩니다.



2단계로 돌아가려면 첫 번째 촬영을 다시 하고 셀렉터 왼쪽을 누릅니다. 첫 번째 촬영을 저장하고 다중 노출을 만들지 않고 종료하려면, **DISP/BACK**을 누릅니다.

- 4 첫 번째 프레임을 참고로 두 번째 촬영을 합니다.



- 5 **MENU/OK**를 눌러 다중 노출을 만들거나, 선택터 왼쪽을 눌러 4 단계로 돌아간 다음 두 번째 촬영을 다시 합니다.





## 파노라마

화면 안내에 따라 파노라마를 만듭니다.

- 1 드라이브 다이얼을 로 돌립니다.

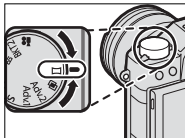

- 2 촬영 중 카메라의 패닝 각도를 선택하려면 셀렉터 왼쪽을 누릅니다. 크기를 선택하고 **MENU/OK**를 누릅니다.
- 3 셀렉터 오른쪽을 눌러 선택 가능한 패닝 방향을 찾아봅니다. 팬 방향을 선택하고 **MENU/OK**를 누릅니다.
- 4 셔터 버튼을 완전히 눌러 촬영을 시작합니다. 녹화 중에는 셔터 버튼을 계속 누르고 있을 필요가 없습니다.

- 5 화살표가 가리키는 방향으로 카메라를 움직입니다. 안내 화면 끝까지 팬 촬영하고 파노라마가 완료되면 촬영은 자동으로 종료됩니다.



## 최상의 결과 얻기

최상의 결과를 위해서는 초점 거리 35mm 이하(35mm 포맷에서 50mm 이하)의 렌즈를 사용합니다. 팔꿈치를 몸에 고정된 채 카메라를 일정한 속도로 작은 원모양으로 움직이며 카메라가 수평이 되게 하거나 지평선과 직각이 되도록 하여 안내 화면이 보여주는 방향으로만 움직입니다. 최상의 결과를 얻으려면 삼각대를 사용하십시오. 원하는 결과가 나오지 않으면 다른 속도로 움직이며 패닝하십시오.

**!** 파노라마가 완료되기 전에 셔터 버튼을 완전히 누르면 촬영이 종료되고 파노라마가 녹화되지 않을 수 있습니다. 카메라를 너무 빠르거나 느리게 패닝할 경우 촬영이 중단될 수도 있습니다. 표시된 방향과 다르게 카메라를 패닝할 경우 촬영이 취소됩니다.

파노라마는 여러 개의 프레임으로 만들어집니다. **버튼/다이얼 설정 > 셔터 AE**에서 **ON**을 선택하면 전체 파노라마의 노출 값은 첫 번째 프레임 값으로 결정됩니다. 경우에 따라서는 선택한 것보다 더 크거나 작은 화각으로 기록되거나 프레임들이 완전히 연결되지 않을 수도 있습니다. 파노라마가 완료되기 전에 촬영이 종료될 경우 파노라마의 마지막 부분이 녹화되지 않을 수도 있습니다.

움직이는 피사체, 카메라에 너무 가까이 있는 피사체, 하늘이나 들판과 같이 변화가 없는 피사체, 파도나 폭포와 같이 일정하게 움직이는 피사체, 밝기가 눈에 띄게 변하는 피사체의 경우에는 원하는 결과를 얻지 못할 수도 있습니다. 피사체의 조명이 어두우면 파노라마가 흐리게 나올 수 있습니다.

## 파노라마 보기

전체화면 재생에서 후면 커맨드 다이얼을 사용하여 파노라마를 확대하거나 축소할 수 있습니다. 그렇지 않으면, 선택터를 사용하여 파노라마를 재생할 수 있습니다.



선택터 아래를 눌러 재생을 시작하고 다시 눌러 일시 정지합니다. 재생이 일시 정지된 상태에서 선택터 왼쪽 또는 오른쪽을 눌러 수동으로 파노라마를 스크롤할 수 있습니다. 수직 파노라마는 수직으로, 수평 파노라마는 수평으로 스크롤됩니다. 전체화면 재생으로 나가려면 선택터 위를 누릅니다.

## 플래시 촬영

야간 촬영이나 조명이 약한 실내 촬영 등 추가 조명이 필요하면 내장형 플래시를 사용하십시오.

- 1 플래시를 올리려면 그림과 같이 **⚡** 레버를 밀어줍니다.

**!** 올라온 플래시 끝에 상처를 입지 않도록 주의하십시오.

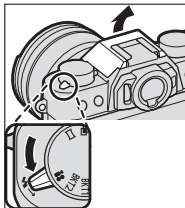

- 2 메뉴에서 **⚡ 플래시 설정 > 플래시 기능 설정**으로 이동해 내장 플래시에 대한 옵션을 표시합니다.



**📖** 이 기능은 바로 가기를 통해 액세스할 수도 있습니다(📖 242).

- 3 셀렉터를 사용하여 항목을 선택하고 후면 커맨드 다이얼을 돌려 선택한 설정을 변경합니다(📖 109).

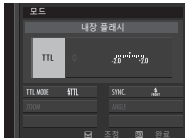

- 4 **DISP/BACK**을 눌러 변경을 실행합니다.



피사체와의 거리에 따라, 일부 렌즈에서는 플래시로 촬영한 사진에 그림자가 생길 수 있습니다.

파노라마 모드 또는 전자식 셔터를 사용하는 경우와 같이 일부 설정에서는 플래시가 발광하지 않을 수 있습니다.

노출 모드 **S** (셔터 우선 AE) 또는 수동 (**M**)에서 플래시를 사용할 경우 **180X**보다 느린 셔터 속도를 선택합니다.



커맨더 모드를 제외하고 촬영할 때마다 플래시가 여러 번 발광합니다. 촬영이 완료될 때까지 카메라를 움직이지 마십시오.

**사용자 설정** 메뉴에서 **사운드 및 플래시가 꺼짐**로 선택된 경우 플래시가 발광하지 않습니다.



## 플래시 설정

내장 플래시에서 다음 설정을 사용할 수 있습니다.



설정	설명
① 플래시 제어 모드	<p>다음 옵션 중에서 선택합니다.</p> <ul style="list-style-type: none"> <li>• <b>TTL</b>: TTL 모드입니다. 플래시 광 보정을 조정하고 ② 플래시 모드 ③를 선택합니다.</li> <li>• <b>M</b>: 피사체 밝기 또는 카메라 설정에 관계없이 선택한 출력 ②에서 플래시가 발광합니다. 출력은 <math>\frac{1}{16} \sim \frac{1}{64}</math>까지 최대 출력에 대한 상대적 비율로 표시됩니다. 플래시 제어 시스템의 제한을 초과할 경우 낮은 값에서는 원하는 결과를 얻지 못할 수 있습니다. 테스트 촬영을 하고 결과를 확인하십시오.</li> <li>• <b>⚡(커맨더)</b>: 스튜디오 플래시 시스템 일부와 같이 원격으로 동기화된 플래시를 제어하기 위해 플래시를 사용하는 경우 선택합니다.</li> <li>• <b>OFF</b>: 플래시가 발광하지 않습니다.</li> </ul>
② 플래시 광 보정/출력	<p>플래시 광량을 조정합니다. 사용 가능한 옵션은 플래시 제어 모드 ①에 따라 달라집니다.</p>

설정	설명
③ 플래시 모드(TTL)	<p>TTL 플래시 제어에 대한 플래시 모드를 선택합니다. 사용 가능한 옵션은 선택한 촬영 모드(P, S, A 또는 M)에 따라 달라집니다.</p> <ul style="list-style-type: none"> <li>• <b>꺄</b> (발광 자동): 필요한 경우에만 플래시가 발광합니다. 피사체 밝기에 따라 플래시 광량을 조정합니다. A 셔터 버튼을 반누름할 때 <b>⚡</b> 아이콘이 표시되면 사진 촬영 시 플래시가 발광합니다.</li> <li>• <b>꺄</b> (표준): 가능한 경우 모든 촬영에서 플래시가 발광합니다. 피사체 밝기에 따라 플래시 광량을 조정합니다. 셔터가 릴리스될 때 완전히 충전되어 있지 않으면 플래시가 발광되지 않습니다.</li> <li>• <b>꺄</b> (저속 싱크로): 야간의 배경 대비 인물 피사체를 촬영할 때 저속 셔터와 플래시를 함께 사용합니다. 셔터가 릴리스될 때 완전히 충전되어 있지 않으면 플래시가 발광되지 않습니다.</li> </ul>
④ 싱크로	<p>셔터가 열린 직후(<b>꺄</b><sub>FRONT</sub>/첫째 막) 또는 셔터가 닫히기 직전(<b>꺄</b><sub>REAR</sub>/둘째 막)에 플래시 발광할지 여부를 선택합니다. 대부분의 경우 <b>첫째 막</b>을 사용하는 것이 좋습니다.</p>

**적목보정**

**📷 플래시 설정** > 적목보정에서 OFF 이외 옵션을 선택하고  
**👁 AF/MF 설정** > 얼굴/눈 감지 설정이 ON일 때 적목 보정을 사용할 수 있습니다. 플래시로부터 나온 빛이 피사체의 망막에 반사되어 생기는 "적목" 현상을 최소화합니다.

**플래시 싱크로 속도**

플래시는 셔터 속도가  $\frac{1}{80}$ 초 이하일 경우 셔터와 함께 작동합니다.

**FUJIFILM 별매 플래시**

이 카메라는 별매 FUJIFILM 슈 마운트 플래시와 함께 사용할 수 있습니다.

**타사 플래시**

카메라 핫 슈에 300V 이상의 전압을 가하는 타사 플래시는 사용하지 마십시오.



# 촬영 메뉴

# 6

## 이미지 품질 설정

이미지 품질 설정을 조정합니다.

이미지 품질 설정을 표시하려면,  
촬영 화면에서 **MENU/OK**를 누른 다음 **I.Q.** (이미지 품질 설정) 탭을 선택합니다.



 사용 가능한 옵션은 선택한 촬영 모드에 따라 달라집니다.

## 이미지 크기

스틸 사진을 기록할 크기와 화면비를 선택합니다.

옵션	이미지 크기	옵션	이미지 크기	옵션	이미지 크기
<b>L 3:2</b>	6000 × 4000	<b>L 16:9</b>	6000 × 3376	<b>L 1:1</b>	4000 × 4000
<b>M 3:2</b>	4240 × 2832	<b>M 16:9</b>	4240 × 2384	<b>M 1:1</b>	2832 × 2832
<b>S 3:2</b>	3008 × 2000	<b>S 16:9</b>	3008 × 1688	<b>S 1:1</b>	2000 × 2000

 카메라를 끄거나 다른 촬영 모드를 선택할 때 **이미지 크기**는 초기화되지 않습니다.

### 화면비

화면비가 3:2인 사진은 35mm 필름 프레임 비율과 동일하며  
 화면비가 16:9인 사진은 고화질(High Definition) 장치 화면에  
 적합합니다. 화면비가 1:1인 사진은 정사각형입니다.

## 화질

파일 형식과 압축 비율을 선택합니다. **JPEG** 이미지를 기록하려면 **FINE**이나 **NORMAL**을, RAW 이미지를 기록하려면 **RAW**를, JPEG와 RAW 이미지를 모두 기록하려면 **FINE+RAW** 또는 **NORMAL+RAW**를 선택합니다. **FINE**과 **FINE+RAW**는 JPEG 이미지의 화질을 높이기 위해 낮은 JPEG 압축 비율을 사용하고, **NORMAL**과 **NORMAL+RAW**는 저장할 수 있는 이미지 수를 늘리기 위해 높은 JPEG 압축 비율을 사용합니다.

### 기능 버튼

단일 촬영 컷에서 RAW 화질을 켜거나 끄려면, **RAW**를 기능 버튼에 할당합니다(☞ 250). 화질이 현재 JPEG 옵션으로 선택된 경우, 해당 버튼을 누르면 이에 해당되는 JPEG+RAW 옵션이 일시적으로 선택됩니다. 현재 JPEG+RAW 옵션이 선택된 경우 버튼을 누르면 이에 해당하는 JPEG 옵션이 일시적으로 선택되며, **RAW**가 선택된 경우 버튼을 누르면 **FINE**이 일시적으로 선택됩니다. 사진을 촬영하거나 버튼을 다시 누르면 이전 설정으로 복원됩니다.









## RAW 레코딩



RAW 이미지 압축 여부를 선택하십시오.

옵션	설명
무압축	RAW 이미지는 압축되지 않습니다.
무손실 압축	RAW 이미지는 이미지 데이터 손실 없이 파일 크기를 줄여주는 가역 알고리즘을 사용하여 압축됩니다. 이미지는 RAW FILE CONVERTER EX 2.0 또는 기타 "무손실" RAW 압축을 지원하는 소프트웨어로 볼 수 있습니다.

## 필름 시뮬레이션

흑백(컬러 필터 유무) 등 다양한 유형의 필름 효과를 시뮬레이션합니다. 피사체와 창작 의도에 따라 팔레트를 선택합니다.

옵션	설명
 <b>PROVIA/스탠다드</b>	표준 색상을 재현합니다. 인물에서 풍경까지 다양한 피사체에 적합합니다.
 <b>Velvia/선명</b>	채도가 높은 고대비 색상을 표현하므로 자연을 촬영할 때 적합합니다.
 <b>ASTIA/소프트</b>	맑은 하늘의 밝은 푸른빛을 유지하면서 인물 사진의 피부색에 이용 가능한 색조 범위를 넓힙니다. 인물 야외 촬영용으로 권장합니다.
 <b>CLASSIC CHROME</b>	부드러운 컬러와 개선된 새도우 콘트라스트가 차분한 모습을 연출합니다.
 <b>PRO Neg. Hi</b>	<b>PRO Neg. Std</b> 보다 약간 더 콘트라스트를 줍니다. 인물 야외 촬영용으로 권장합니다.
 <b>PRO Neg. Std</b>	부드러운 톤의 팔레트입니다. 피부 톤에 이용 가능한 색조 범위가 향상되어 스튜디오 인물 사진 촬영에 적합합니다.

옵션	설명
 ACROS*	풍부한 그라데이션과 뛰어난 선명함으로 흑백 사진을 촬영합니다.
 모노크롬*	표준 흑백 사진을 촬영합니다.
 세피아	세피아로 촬영합니다.

\* 노란색(Ye), 빨간색(R), 초록색(G) 필터에서 사용 가능하며 이러한 필터는 선택 색상을 보완하는 색조에 해당하는 회색 음영을 심화합니다. 노란색(Ye) 필터는 보라색과 파란색을 심화하고 빨간색(R) 필터는 파란색과 초록색을 심화합니다. 초록색(G) 필터는 피부톤을 비롯한 빨간색과 갈색을 심화하여 인물 사진에 좋습니다.

 필름 시뮬레이션 옵션은 톤과 샤프니스 설정과 함께 통합되어 사용할 수 있습니다.

필름 시뮬레이션 설정은 바로 가기를 통해서도 액세스할 수 있습니다(📖 242).

자세한 내용은 다음 웹사이트를 참조하시기 바랍니다.  
<http://fujifilm-x.com/en/x-stories/the-world-of-film-simulation-episode-1/>

## 그레인 효과

필름 그레인 효과를 추가합니다. 강도(**강** 또는 **약**)를 선택하거나 **OFF**를 선택하여 필름 그레인 효과를 끕니다.

옵션		
강	약	OFF

## 다이내믹 레인지

콘트라스트를 조절합니다. 실내에서나 흐린 날 촬영 시 콘트라스트를 높이려면 낮은 값을, 콘트라스트가 큰 장면 촬영 시 하이라이트와 그림자의 세부 묘사 손실을 줄이려면 높은 값을 선택합니다. 햇빛과 어두운 그늘을 모두 포함한 장면, 물에 비치는 햇빛, 밝게 빛나는 가을 단풍, 파란 하늘을 배경으로 촬영한 인물 사진과 같은 고대비 피사체, 그리고 흰색 물체나 흰색 옷을 입은 사람들 등에는 높은 값을 선택하는 것이 좋습니다. 그러나 높은 값에서 촬영한 사진에서는 얼룩이 나타날 수 있는 점에 유의하십시오.

### 옵션

**AUTO**

**100 100%**

**200 200%**

**400 400%**











**AUTO**를 선택하면 카메라는 피사체와 촬영 조건에 따라 **100 100%** 또는 **200 200%**를 자동으로 선택합니다. 셔터 버튼을 반누름하면 셔터 속도와 조리개가 표시됩니다.

**200 200%**는 ISO 400 이상의 감도에서, **400 400%**는 ISO 800 이상의 감도에서 사용할 수 있습니다.

## 화이트 밸런스

자연스러운 색상을 나타내려면 광원에 맞는 화이트 밸런스 옵션을 선택하십시오.

옵션	설명
<b>AUTO</b>	화이트밸런스가 자동으로 조정됩니다.
$\Omega_1/\Omega_2/\Omega_3$	화이트밸런스 값을 측정합니다.
<b>K</b>	색 온도를 선택합니다.
	직사광선을 받는 피사체에 사용합니다.
	그늘에 있는 피사체에 사용합니다.
	"주광색" 형광등 아래서 사용합니다.
	"온백색" 형광등 아래서 사용합니다.
	"냉백색" 형광등 아래서 사용합니다.
	백열등 아래서 사용합니다.
	주로 수중 조명 시 나타나는 푸르스름한 색조를 줄여줍니다.

 촬영 조건에 따라 결과가 다르게 나타납니다. 촬영 후 사진을 재생하여 색상을 확인하십시오.

**AUTO** 및  모드에서만 플래시 조명에 대해 화이트밸런스가 조정됩니다. 다른 화이트밸런스 옵션을 사용할 때는 플래시를 끄십시오.

화이트밸런스 옵션은 바로 가기를 통해서도 액세스할 수 있습니다(📖 242).

## 화이트밸런스 미세 조정

화이트밸런스 옵션을 선택한 후 **MENU/OK**를 누르면 오른쪽과 같은 대화 상자가 표시됩니다. 셀렉터를 사용하여 화이트밸런스를 미세 조정하거나 **DISP/BACK**을 눌러 미세 조정을 하지 않고 종료합니다.

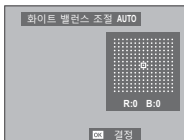

## 커스텀 화이트밸런스

특수한 조명 상황에서 화이트밸런스를 조정하려면  $\Omega_1$ ,  $\Omega_2$  또는  $\Omega_3$ 을 선택합니다. 화이트밸런스 측정 옵션이 표시됩니다. 흰색 물체가 화면을 가득 채우도록 구도를 잡은 다음 셔터 버튼을 완전히 눌러 화이트밸런스를 측정합니다(가장 최근의 커스텀 값을 선택하고 화이트밸런스를 측정하지 않고 종료하려면, **DISP/BACK**을 누르거나 **MENU/OK**를 눌러 가장 최근의 값을 선택하고 미세조정 대화 상자를 표시함).



- **"GOOD!"이 표시되면, MENU/OK를 눌러 측정값으로 화이트밸런스를 설정합니다.**
- **"UNDER"가 표시되면, 노출 보정 값을 높이고 다시 시도합니다.**
- **"OVER"가 표시되면, 노출 보정 값을 낮추고 다시 시도합니다.**



## K: 색 온도

화이트밸런스 메뉴에서 **K**를 선택하면 색 온도 목록이 표시됩니다. 색 온도를 선택하고 **MENU/OK**를 눌러 강조 표시된 옵션을 선택하고 미세 조정 대화 상자를 표시합니다.



### 색 온도

색 온도는 광원 색의 객관적인 측정치를 켈빈 온도(K)로 나타낸 값입니다. 색 온도가 태양 직사광에 가까운 광원은 흰색으로 나타나고, 색 온도가 낮은 광원은 황색이나 적색을 띠며, 색 온도가 높은 광원은 푸른 색조를 띠니다. 색 온도를 광원에 일치시키거나 광원 색상과 전혀 다른 옵션을 선택하여 "따뜻한" 느낌이나 "차가운" 느낌의 사진을 만들 수 있습니다.

## 하이라이트 톤

하이라이트의 표현을 조정합니다. +4와 -2 사이에서 7가지 옵션을 선택합니다.

옵션						
+4	+3	+2	+1	0	-1	-2

6

## 새도 톤

어두운 부분의 표현을 조정합니다. +4와 -2 사이에서 7가지 옵션을 선택합니다.

옵션						
+4	+3	+2	+1	0	-1	-2

**색농도**

색농도를 조정합니다. +4와 -4 사이에서 9가지 옵션을 선택합니다.

옵션								
+4	+3	+2	+1	0	-1	-2	-3	-4

**샤프니스**

윤곽을 선명하게 하거나 부드럽게 합니다. +4와 -4 사이에서 9가지 옵션을 선택합니다.

옵션								
+4	+3	+2	+1	0	-1	-2	-3	-4

## 노이즈 리덕션

고감도에서 촬영한 사진의 노이즈를 줄여줍니다. +4와 -4 사이에서 9가지 옵션을 선택합니다.

옵션								
+4	+3	+2	+1	0	-1	-2	-3	-4

## 장노출 노이즈 리덕션

ON을 선택하여 장시간 노출에서 얼룩을 줄입니다.

옵션	
ON	OFF

## 회절 현상 보정

ON을 선택하여 렌즈의 주변에서 회절 및 일부 초점 상실을 조정해서 해상도를 향상시킵니다.

옵션	
ON	OFF

## 컬러스페이스

색 재현에 사용할 수 있는 색 영역을 선택합니다.

옵션	설명
sRGB	대부분의 상황에서 권장됩니다.
Adobe RGB	상업 인쇄에 사용합니다.

## 픽셀 매핑

사진에 밝은 점이 보이는 경우 이 옵션을 사용하십시오.

- 1 촬영 화면에서 **MENU/OK**를 누른 다음 **이미지 품질 설정** 탭을 선택합니다.
- 2 픽셀 매핑을 실행하려면 **픽셀 맵핑**을 선택하고 **MENU/OK**를 누릅니다. 처리 과정은 몇 초 정도 소요될 수 있습니다.

**!** 결과는 보장되지 않습니다.

픽셀 매핑을 시작하기 전에 배터리를 완전히 충전하십시오.

카메라 온도가 올라가면 픽셀 매핑을 사용할 수 없습니다.

## 사용자 설정 선택

사용자 설정 편집/저장으로 저장한 설정을 불러옵니다. 7가지 사용자 지정 설정 बैं크 중에서 설정을 불러올 수 있습니다.

뱅크			
커스텀 1	커스텀 2	커스텀 3	커스텀 4
커스텀 5		커스텀 6	커스텀 7

## 사용자 설정 편집/저장

일반적으로 발생할 수 있는 상황에 대해 카메라 사용자 설정을 최대 7개까지 저장합니다. 저장된 설정은 **이미지 품질 설정 > 사용자 설정 선택**을 사용하여 불러올 수 있습니다.

- 1 촬영 모드에서 **MENU/OK**를 눌러 촬영 메뉴를 표시합니다. **이미지 품질 설정** 탭을 선택하고 **사용자 설정 편집/저장**을 선택한 다음 **MENU/OK**를 누릅니다.

## 이미지 품질 설정

- 2 사용자 설정 बैं크를 선택하고 MENU/OK를 눌러 선택합니다.



- 3 원하는 대로 다음을 조정합니다.

- 감도
- 하이라이트 톤
- 다이내믹 레인지
- 새도 톤
- 필름 시뮬레이션
- 색농도
- 그레인 효과
- 샤프니스
- 화이트 밸런스
- 노이즈 리덕션

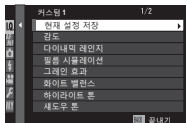

- 4 DISP/BACK을 누릅니다. 확인 대화 상자가 표시됩니다. 실행을 선택하고 MENU/OK를 누릅니다.

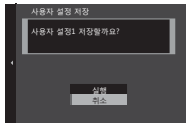

선택한 बैं크에 현재 카메라 설정을 저장하려면, 3단계에서 **현재 설정 저장**을 선택하고 MENU/OK를 누릅니다.



## AF/MF 설정

초점 설정을 조정합니다.

초점 설정을 표시하려면, 촬영 화면에서 **MENU/OK**를 누른 다음 **AF/MF** (AF/MF 설정) 탭을 선택합니다.

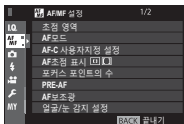



 사용 가능한 옵션은 선택한 촬영 모드에 따라 달라집니다.

### 초점 영역

자동 초점, 수동 초점, 초점 줌을 위한 초점 영역을 선택합니다.

## AF모드

초점 모드로 AF모드S 및 C를 선택합니다.

옵션	설명
 정점	<p>카메라가 선택된 포커스 포인트에서 피사체에 초점을 맞춥니다. <b>AF/MF 설정 &gt; 포커스 포인트의 수</b>를 사용하여 사용 가능한 포커스 포인트의 수를 선택할 수 있습니다. 선택된 피사체에 핀포인트 초점을 맞출 때 사용하십시오.</p>
 영역	<p>카메라가 선택된 포커스 영역에서 피사체에 초점을 맞춥니다. 다중 초점 포인트를 포함한 포커스 영역을 사용하면 움직이는 피사체에 초점을 쉽게 맞출 수 있습니다.</p>
 광각/추적	<p>초점 모드 C에서 셔터 버튼을 반누름하고 있으면 카메라가 선택된 초점 포인트 안에 있는 피사체의 초점을 추적합니다. 초점 모드 S에서 카메라는 고대비 피사체에 초점을 자동으로 맞춥니다. 화면에 초점 영역이 표시됩니다. 피사체가 빠르게 움직이거나 작은 물체인 경우에는 카메라가 초점을 맞추지 못할 수도 있습니다.</p>

## AF-C 사용자지정 설정

초점 모드 C에서 초점 추적 옵션을 선택합니다. 피사체에 따라 설정 1~5를 선택합니다.



옵션	설명
설정1다목적의 표준설정	일반적인 범위에서 움직이는 피사체에 대해 제대로 작동하는 표준 추적 옵션입니다.
설정2장애물을 무시하고 피사체를 계속추적합니다	초점 시스템이 선택한 피사체를 추적하려고 시도합니다. 계속해서 초점 영역에 두기 어려운 피사체에서 선택하거나 그렇지 않으면 다른 물체가 해당 피사체와 함께 초점 영역에 들어갈 가능성이 있는 경우에 선택합니다.
설정3피사체 가속/저속	초점 시스템이 피사체의 가속 또는 감속을 보상하려고 시도합니다. 속도가 급격하게 변할 가능성이 높은 피사체에 대해 선택합니다.
설정4갑자기 나타나는 피사체	초점 시스템이 초점 영역에 진입하는 피사체에 대해 재빨리 초점을 맞추려고 시도합니다. 갑자기 나타나는 피사체에 대해서나 피사체를 신속하게 전환할 때 선택합니다.
설정5전기로구동/가속저속하는 피사체	속도가 급격하게 변화할 뿐만 아니라 앞뒤, 좌우로 크게 이동하는 경향이 있어 추적이 어려운 피사체인 경우에 선택합니다.

## AF 초점 표시

 AF/MF 설정 > AF 모드에 대하여 영역 또는 광각/추적이 선택되었을 때 개별 초점 프레임 표시 여부를 선택합니다.

옵션	
ON	OFF

6

## 포커스 포인트의 수

수동 초점 모드이거나 AF 모드에서 정점을 선택한 경우 초점 포인트 선택에 사용할 수 있는 초점 포인트의 수를 선택합니다.

옵션	설명
91점 (7×13)	7×13점 그리드에 배열된 91개의 초점 포인트 중에서 선택하십시오.
325점 (13×25)	13×25점 그리드에 배열된 325개의 초점 포인트 중에서 선택하십시오.

## PRE-AF

ON을 선택하면, 셔터 버튼이 반누름되어 있지 않더라도 카메라는 계속해서 초점을 맞추게 됩니다. 이 경우 배터리 소모가 증가합니다.

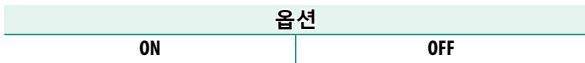

## AF보조광

ON을 선택하면 자동 초점 맞추기를 지원하는 AF 보조광이 켜집니다.

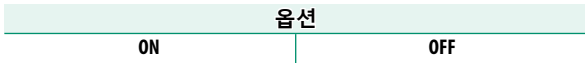

**!** 일부 상황에서는 카메라가 AF 보조광을 사용하여 초점을 맞출 수 없는 경우도 있습니다. 카메라가 초점을 맞출 수 없는 경우, 피사체까지의 거리를 늘려가도록 합니다.

AF 보조광이 피사체의 눈을 직접 향하지 않도록 하십시오.

## 얼굴/눈 감지 설정

지능형 얼굴 감지는 그룹 인물 사진에서 배경에 초점을 맞추지 않고 프레임의 어느 곳에서나 사람의 얼굴에 초점을 맞추고 노출을 설정합니다.

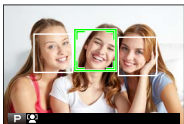

인물 피사체를 강조하는 사진에 선택합니다. 카메라가 세로나 가로로 놓인 상태에서 얼굴을 감지할 수 있습니다. 얼굴이 감지되면 녹색 경계선으로 표시됩니다. 프레임에 여러 명의 얼굴이 있는 경우, 경우 카메라는 중앙에서 가장 가까운 얼굴을 선택하며 다른 얼굴들은 흰색 경계선으로 표시됩니다. 지능형 얼굴 감지가 켜져 있을 때 카메라가 눈을 탐지하여 초점을 잡을지 여부도 선택할 수 있습니다. 다음 옵션 중에서 선택합니다.

옵션	설명
얼굴 켜/눈 꺼짐	지능형 얼굴 감지에서만 해당됩니다.
얼굴 켜/눈 자동	얼굴이 감지되면, 카메라에서 어느 눈에 초점을 맞출지 자동으로 선택합니다.
얼굴 켜/ 우안 우선	카메라에서 지능형 얼굴 감지를 사용하여 선택된 피사체의 오른쪽 눈에 초점을 맞춥니다.
얼굴 켜/ 좌안 우선	카메라에서 지능형 얼굴 감지를 사용하여 선택된 피사체의 왼쪽 눈에 초점을 맞춥니다.
얼굴 꺼짐/ 눈 꺼짐	지능형 얼굴 감지 및 눈 우선 기능이 꺼져 있습니다.



일부 모드에서는 인물 피사체 대신 프레임 전체에 맞춰 노출이 설정됩니다.

셔터 버튼을 누르는 동안 피사체가 움직이면 사진을 촬영할 때 얼굴이 녹색 테두리로 표시된 영역에서 벗어날 수 있습니다.



피사체의 눈이 머리카락, 안경, 기타 물체에 가려져 있어서 카메라가 피사체의 눈을 탐지할 수 없는 경우에는 대신 얼굴에 초점을 맞추게 됩니다.

얼굴/눈 감지 옵션은 바로 가기(📖 242)를 통해서도 액세스할 수 있습니다.

## AF+MF

초점 모드 S가 ON으로 설정된 경우, 셔터 버튼을 반누름한 상태에서 초점 링을 돌려 초점을 수동으로 조절할 수 있습니다. 표준 및 초점 피킹 MF 어시스트 옵션이 모두 지원됩니다.

### 옵션

ON

OFF

**!** 이 옵션을 사용하기 전에 초점 거리 표시기가 있는 렌즈를 수동 초점 모드(MF)로 설정해야 합니다. MF를 선택하면 초점 거리 표시기가 비활성화됩니다. 초점 링을 무한대 또는 최소 초점 거리로 설정할 경우, 카메라가 초점을 잡을 수 없을 수 있으므로, 초점 링을 초점 거리 표시기 중앙으로 설정합니다.

### AF+MF 초점 줌

**☞ AF/MF 설정 > 포커스 체크**에서 ON을 선택하고 AF모드에 정점을 선택한 경우, 초점 줌을 사용하여 선택한 초점 영역을 확대할 수 있습니다. 후면 커맨드 다이얼을 사용하여 줌 비율(2.5× 또는 6×)을 선택할 수 있습니다.



## MF 어시스트

수동 초점 모드에서 초점이 표시되는 방법을 선택합니다.

옵션	설명
표준	초점이 정상적으로 표시됩니다(초점 피크와 디지털 분할 이미지는 사용할 수 없습니다).
디지털 스플릿	프레임 중앙에 흑백(모노크롬) 또는 컬러(컬러) 분할 이미지가 표시됩니다. 분할 이미지 영역에 피사체의 구도를 잡고 분할 이미지의 세 부분이 바르게 정렬될 때까지 초점 링을 돌립니다.
포커스 피킹	카메라가 고대비 윤곽을 뚜렷하게 합니다. 색농도와 피크 레벨을 선택합니다.

## 포커스 체크

ON을 선택하면, 수동 초점 모드에서 초점 링을 돌릴 때 선택한 초점 영역에서 화면이 자동으로 확대됩니다.

옵션	
ON	OFF

**!** 후면 커맨드 다이얼 중앙을 누르면 초점 줌이 취소됩니다.

## 인터록 스팟 AE & 초점 영역

AF모드에서 정점을 선택하고 측광에서 스폷을 선택할 경우 ON을 선택하여 현재 포커스 프레임을 측광합니다.

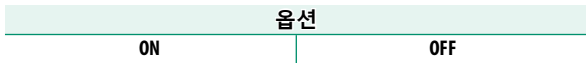

6

## 인스턴트 AF 설정

수동 초점 모드에서 AF-L 버튼을 누를 때 카메라가 싱글 AF(AF-S) 또는 컨티뉴어스 AF(AF-C)를 사용하여 초점을 맞출 지 여부를 선택합니다.

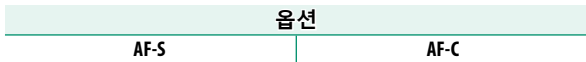

## 피사계심도 눈금

**필름 형식 기반**을 선택하면 프린트에서 보여지는 사진의 피사계 심도를 실질적으로 평가하는 데 도움이 되며, **픽셀 기반**을 선택하면 컴퓨터나 다른 전자 기기에서 고해상도로 확인했을 때, 사진의 피사계 심도를 평가하는데 도움이 됩니다.

옵션	
픽셀 기반	필름 형식 기반

## 릴리스/초점 우선





초점 모드 **AF-S** 또는 **AF-C**에서 카메라가 초점을 맞추는 방식을 선택합니다.

옵션	설명
릴리스	초점보다 셔터 반응을 우선적으로 처리합니다. 카메라 초점이 맞지 않아도 촬영할 수 있습니다.
초점	셔터 반응보다 초점을 우선적으로 처리합니다. 카메라 초점이 맞을 때에만 촬영할 수 있습니다.



## 터치 스크린 모드



터치 제어를 사용하여 수행한 촬영 작업을 선택합니다.



### 정지영상 사진

모드	설명
<b>터치 슈팅</b> 	화면에서 피사체를 눌러 초점을 맞추고 셔터를 누릅니다. 버스트 모드에서는 화면에 손가락을 대고 있는 동안 사진이 촬영됩니다.
<b>AF</b> 	눌러서 초점 포인트를 선택합니다. 초점 모드 <b>S</b> (AF-S)에서는 초점이 고정되고, 초점 모드 <b>C</b> (AF-C)에서는 카메라가 피사체와의 거리 변화에 대응하여 초점을 계속 조정합니다. <b>AF OFF</b> 아이콘을 눌러 초점 고정 및 연속 초점을 종료할 수 있습니다.
<b>영역</b> 	초점 또는 줌을 위한 포인트를 선택하려면 누릅니다. 선택한 포인트로 초점 프레임이 이동합니다.
<b>OFF</b> 	터치 컨트롤이 꺼집니다. 탭했을 때 화면이 반응하지 않습니다.

## 동영상 촬영

 터치 제어를 사용하여 동영상을 녹화하기 전에 촬영 메뉴  (동영상) 탭에서 **동영상 AF 모드에 에리어선택**을 선택하는 것이 좋습니다(일부 동영상 모드에서는 **에리어선택**이 자동으로 선택되기도 합니다).

모드	설명
터치 슈팅 	화면에서 피사체를 눌러 초점을 맞추고 녹화를 시작합니다. 초점 모드 <b>C</b> (AF-C)에서 카메라는 피사체와의 거리 변경에 대응하여 계속 초점을 조정합니다. 초점 모드 <b>S</b> (AF-S)에서 초점을 다시 맞추거나 초점 모드 <b>C</b> 에서 새 피사체에서 초점을 맞추려면 모니터에서 피사체를 누릅니다. <b>녹화를 종료하려면 셔터 버튼을 누릅니다.</b>
AF 	초점을 맞추려면 화면에서 피사체를 누르고 <b>셔터 버튼을 눌러 녹화를 시작하거나 종료합니다.</b> 초점 모드 <b>C</b> (AF-C)에서 카메라는 피사체와의 거리 변경에 대응하여 계속 초점을 조정합니다. 초점 모드 <b>S</b> (AF-S)에서 초점을 다시 맞추거나 초점 모드 <b>C</b> 에서 새 피사체에서 초점을 맞추려면 모니터에서 피사체를 누릅니다.

모드	설명
<p><b>영역</b></p> 	<p>눌러서 초점 포인트를 선택하고 <b>셔터 버튼을 눌러 녹화를 시작하거나 종료합니다</b>. 초점 모드 <b>C</b> (AF-C)에서 카메라는 선택한 초점 포인트의 피사체와의 거리 변경에 대응하여 계속 초점을 조정합니다. 초점 모드 <b>S</b> (AF-S)에서 화면을 눌러 초점 포인트를 이동할 수 있지만 AF-ON이 할당된 컨트롤만 사용하여 초점을 다시 맞출 수 있습니다(📖 225).</p>
<p><b>OFF</b></p> 	<p>터치 컨트롤이 꺼집니다. 탭했을 때 화면이 반응하지 않습니다.</p>

 터치 제어를 비활성화하고 터치 스크린 모드 표시기를 숨기려면 **버튼/다이얼 설정 > 터치 스크린 설정**에서 **OFF**를 선택하십시오.

## 촬영 설정

촬영 옵션을 조정합니다.







촬영 옵션을 표시하려면 촬영 화면에서 **MENU/OK**를 누른 다음  (**촬영 설정**) 탭을 선택하십시오.











 사용 가능한 옵션은 선택한 촬영 모드에 따라 달라집니다.

### 촬영선택

드라이브 다이얼을 **S**로 돌리고 자동 모드 셀렉터 레버를 **AUTO**로 돌릴 때 선택되는 모드를 선택합니다.

모드	설명
 고급SR 자동	카메라가 장면에 맞도록 설정을 자동으로 최적화합니다.
 인물	인물 촬영 시 선택합니다.
 화사 모드	피사체의 안색이 부드럽고 자연스럽게 보이도록 인물을 처리합니다.
 풍경	낮에 건물이나 풍경을 촬영할 때 선택합니다.
 스포츠	움직이는 피사체를 촬영할 때 선택합니다.
 야경	어두운 노을이나 야간 장면을 촬영할 때 선택합니다.

모드	설명
 야경 (삼각대)	야간 촬영 시 느린 셔터 속도를 사용할 때 선택합니다.
 불꽃놀이	불꽃놀이에서 작렬하는 빛을 포착하기 위해 느린 셔터 속도를 사용합니다.
 석양	이 모드는 일출과 일몰의 색상을 생생하게 기록합니다.
 설경	반짝이는 흰 눈으로 가득찬 밝은 장면을 선명하고 또렷하게 포착하기 위해 선택합니다.
 해변	햇빛이 가득한 해변의 밝은 장면을 선명하고 또렷하게 포착하기 위해 선택합니다.
 수중	주로 수중 조명 시 나타나는 푸르스름한 색조를 줄여줍니다.
 파티	조명이 어두운 곳에서 실내의 배경 조명을 포착합니다.
 꽃	접사 모드로 꽃을 선명하게 찍을 수 있습니다.
 문자	인쇄된 문자나 도면을 명확하게 촬영합니다.



## 드라이브 설정

다양한 드라이브 모드에 대한 설정을 조정합니다.

옵션	설명
<b>BKT1 설정</b>	드라이브 다이얼을 <b>BKT1</b> 또는 <b>BKT2</b> 로 돌릴 때 사용하는 설정을 선택합니다(📖 150).
<b>BKT2 설정</b>	
<b>CH 고속 연사</b>	드라이브 다이얼을 <b>CH</b> (고속 연사)로 회전할 때 사용하는 프레임 속도를 선택합니다. 14 fps, 11 fps, 8 fps. 참고로 전자 셔터에는 <b>14fps</b> 및 <b>11fps</b> 만 사용할 수 있습니다.
<b>CL 저속 연사</b>	드라이브 다이얼을 <b>CL</b> (저속 연사)로 회전할 때 사용하는 프레임 속도를 선택합니다. 5 fps, 4 fps, 3 fps.
<b>Adv. 필터 1 선택</b>	드라이브 다이얼을 <b>Adv.1</b> 또는 <b>Adv.2</b> 로 돌릴 때 사용하는 필터를 선택합니다(📖 100).
<b>Adv. 필터 2 선택</b>	

## BKT 설정

드라이브 다이얼에서 BKT1 및 BKT2 위치에 대한 브라케팅 설정을 선택합니다. BKT 선택을 사용하여 브라케팅 유형과 자동노출BKT, ISO감도 BKT, 필름시뮬레이션BKT, 화이트밸런스 BKT 옵션을 선택하여 각 유형별 브라케팅 양을 선택합니다.

옵션	설명
BKT 선택	<input type="checkbox"/> 자동노출BKT, <input type="checkbox"/> ISO감도 BKT, <input type="checkbox"/> 필름시뮬레이션BKT, <input type="checkbox"/> 화이트밸런스 BKT 및 <input type="checkbox"/> 다이내믹레인지BKT에서 선택합니다.
자동노출BKT	$\pm\frac{1}{3}$ , $\pm\frac{2}{3}$ , $\pm 1$ , $\pm 1\frac{1}{3}$ , $\pm 1\frac{2}{3}$ , $\pm 2$ 에서 선택합니다.
ISO감도 BKT	$\pm\frac{1}{3}$ , $\pm\frac{2}{3}$ , $\pm 1$ 에서 선택합니다.
필름시뮬레이션BKT	필름 시뮬레이션 브라케팅(  118)에 사용된 3가지 필름 시뮬레이션 유형을 선택합니다.
화이트밸런스 BKT	$\pm 1$ , $\pm 2$ , $\pm 3$ 에서 선택합니다.

## 셀프타이머

셔터 릴리스 지연을 선택합니다.

옵션	설명
2초	셔터 버튼을 누른 뒤 2초 후 셔터가 작동합니다. 셔터 버튼을 누른 상태에서 손떨림으로 인한 흐려짐을 줄이는 데 사용됩니다. 타이머가 작동할 때 셀프타이머 램프가 깜박입니다.
10초	셔터 버튼을 누른 뒤 10초 후 셔터가 작동합니다. 본인 사진을 찍을 때 사용합니다. 사진이 촬영되기 직전에 셀프 타이머 램프가 깜박입니다.
OFF	셀프 타이머가 꺼집니다.

OFF 이외 옵션이 선택된 경우 셔터 버튼을 끝까지 누르면 타이머가 시작됩니다. 모니터에는 셔터가 릴리스될 때까지 남은 초 수가 표시됩니다. 사진을 촬영하기 전에 타이머를 중지하려면 **DISP/BACK**을 누릅니다.

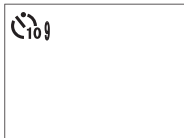

**!** 셔터 버튼을 사용할 때는 카메라 뒤에 서십시오. 렌즈 앞에서 있으면 초점과 노출을 맞추는 데 방해가 될 수 있습니다.

카메라가 꺼지면 셀프 타이머는 자동으로 꺼집니다.



 셔터 속도 B (벨브) 또는 다중 노출 촬영 중에는 간격 타임러 촬영을 사용할 수 없습니다. 연사 모드에서는 셔터를 누를 때마다 한 번에 한 장의 사진만 촬영됩니다.

 삼각대를 사용하는 것이 좋습니다.

촬영을 시작하기 전에 배터리 잔량을 확인하십시오. 별매 AC-9V AC 전원 어댑터와 CP-W126 DC 커플러를 함께 사용할 것을 권장합니다.





촬영 사이에 화면이 꺼졌다가 다음 촬영이 시작되기 몇 초 전에 불이 들어옵니다. 언제든지 셔터 버튼을 누르면 화면을 활성화할 수 있습니다.

메모리 카드가 꽂힐 때까지 계속 촬영하려면 촬영 수를 ∞로 설정하십시오.

## 측광

카메라가 노출을 측광하는 방법을 선택합니다.

❗ 선택된 옵션은 **AF/MF 설정 > 얼굴/눈 감지 설정이 OFF일 경우에만** 실행됩니다.

모드	설명
 (멀티)	카메라는 즉시 구도, 색상, 밝기 분포를 분석하여 노출을 결정합니다. 대부분의 상황에서 권장됩니다.
 (중앙부 중점 측광)	카메라는 전체 프레임을 측광하지만, 중앙 부분에 더 가중치를 둡니다.
 (스팟)	전체의 2%에 해당하는 프레임 중앙 영역의 조명 상태가 측광됩니다. 역광의 피사체 그리고 배경이 주 피사체보다 훨씬 밝거나 어두운 경우에 권장됩니다.
 (평균)	프레임 전체의 평균값으로 노출이 설정됩니다. 동일한 조명에서 여러 차례 촬영 시 일관된 노출 값이 적용되며 풍경 사진이나 흑백 옷을 입은 피사체 인물 촬영에 특히 효과가 좋습니다.

## 셔터 타입

셔터 타입을 선택합니다. 전자 셔터를 선택하여 셔터음을 음소거합니다.

옵션	설명
MS 기계 셔터	기계 셔터로 사진을 촬영합니다.
ES 전자 셔터	전자 셔터로 사진을 촬영합니다.
MS 기계+ES 전자	카메라는 촬영 조건에 따라 셔터 타입을 선택합니다.



**MS 기계 셔터** 이외 옵션을 선택하면 셔터 속도 다이얼을 **4000**으로 회전한 다음 후면 커맨드 다이얼을 회전하여  $\frac{1}{4000}$ 초 이상의 셔터 속도를 선택할 수 있습니다.

 전자 셔터로 촬영한 움직이는 피사체의 촬영 컷에서 왜곡이 나타날 수 있으며 형광등이나 다른 깜박거리거나 불규칙한 조명에서 촬영한 사진에서는 밴딩이나 포그가 나타날 수 있습니다. 셔터음을 소거한 상태에서 사진을 촬영할 경우 피사체가 된 인물의 초상권 및 사생활 보호권을 존중해야 합니다.

 전자 셔터를 사용할 때 플래시가 꺼지면 셔터 속도와 감도는 각각  $\frac{1}{32000}$ ~30초와 ISO 12800~200으로 제한되며, 장시간 노출에 의한 노이즈 리덕션 효과는 없습니다.

## 손떨림보정모드

다음의 이미지 보정 옵션 중에서 선택합니다.

옵션	설명
 <b>평상시</b> +움직임인식	이미지 보정 켜짐. +움직임인식이 선택되면, 움직이는 피사체가 탐지될 때 모션 블러를 줄이기 위해 카메라는 셔터 속도를 조절합니다.
 <b>촬영시</b> +움직임인식	셔터 버튼을 반누름하거나(초점 모드 (만) 셔터를 릴리즈하는 경우에만 손떨림 보정이 실행된다는 점만 제외하면 위와 동일합니다.
 <b>촬영시</b>	+움직임인식이 선택되면, 움직이는 피사체가 탐지될 때 모션 블러를 줄이기 위해 카메라는 셔터 속도를 조절합니다.
<b>OFF</b>	이미지 보정 꺼짐. 삼각대를 사용할 때 이 옵션을 선택합니다.



+움직임인식은 감도가 고정 값으로 정해져 있을 때 효과가 없으며 일부 다른 조합의 설정 시 이용할 수 없을 수도 있습니다. 효과는 조명 상태 및 피사체가 움직이는 속도에 따라 다릅니다.

이 옵션은 손떨림 보정을 지원하는 렌즈에서만 사용할 수 있습니다.



## 감도

카메라의 광감도를 조정합니다.

옵션	설명
AUT01 AUT02 AUT03	감도는 촬영 조건에 대응하여 자동으로 조정됩니다.
12800-200	수동으로 감도를 조정합니다. 선택한 값이 화면에 표시됩니다.
H (25600 또는 51200), L (100)	특수한 상황에서 선택합니다. H에서 촬영한 사진에 얼룩이 나타날 수 있으며 L을 선택하면 다이내믹 레인지가 감소합니다.

 카메라가 꺼져도 감도는 초기화되지 않습니다.

### 감도 조정

높은 값을 사용하면 조명이 약할 때 흐려지는 현상을 줄일 수 있는 반면 낮은 값을 선택하면 조명이 밝을 때 셔터 속도를 늦추거나 조리개를 넓힐 수 있습니다. 다만, 고감도에서 촬영한 사진에는 얼룩이 나타날 수 있습니다.

## AUTO

AUTO1, AUTO2 및 AUTO3에 대한 기본 감도, 최대 감도 및 최소 셔터 속도를 선택합니다. 기본값은 아래와 같습니다.

옵션	기본값		
	AUTO1	AUTO2	AUTO3
기본 감도	200		
최대감도	800	1600	3200
최소 셔터 속도	1/60초		

카메라는 감도를 기본값과 최대값 사이에서 자동으로 선택합니다. 최적 노출에서 요구되는 셔터 속도가 최소 셔터 속도에서 선택한 값보다 느릴 경우 감도는 기본값 이상으로만 증가합니다.



**기본 감도**에 선택된 값이 **최대감도**로 선택된 값 이상일 경우 **기본 감도**는 **최대감도**에서 선택된 값으로 설정됩니다.

카메라는 **최소 셔터 속도**보다 느린 셔터 속도를 선택할 수 있습니다. 이 경우는 **최대감도**에서 선택된 값에서 노출 부족일 때입니다. **자동**가 **최소 셔터 속도**에 대해 선택된 경우, 카메라는 초 단위로 렌즈 초점 길이의 역수와 비슷한 최소 초점 속도를 자동으로 선택합니다. (예를 들어, 렌즈의 초점 길이가 50mm인 경우, 카메라는  $\frac{1}{50}$ 초 정도의 최소 셔터 속도를 선택합니다.) 최소 셔터 속도는 손떨림 보정에서 선택한 옵션의 영향을 받지 않습니다.

## 마운트 어댑터 설정

별매 FUJIFILM M 마운트용 어댑터를 사용하여 연결되어 있는 M-마운트 렌즈에 대한 설정을 조정합니다.

### 초점 거리 선택

렌즈의 초점 거리가 21, 24, 28, 35mm일 때 **마운트 어댑터 설정**에서 일치하는 옵션을 선택합니다.

다른 렌즈의 경우, 옵션 5 또는 6을 선택하고, 셀렉터 사용하여 초점 거리를 입력합니다.



## 왜곡수차 보정

강, 중, 약 옵션에서 선택하여 배럴이나 핀쿠션 왜곡을 보정하십시오.

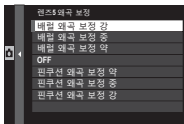

## 색수차 보정

프레임 중앙과 가장자리 사이의 색상(그림자) 차이는 프레임 각 가장자리에 대해 별도로 조정할 수 있습니다.

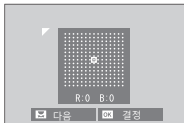

색수차 보정을 사용하려면, 아래의 단계를 따릅니다.

- 1 후면 커맨드 다이얼을 돌려 모서리를 선택합니다. 선택한 모서리는 삼각형으로 표시됩니다.
- 2 셀렉터를 사용하여 선택한 모서리와 이미지 중앙 간 현저한 색상 차이가 드러나지 않을 때까지 그림자를 조절합니다. 셀렉터 왼쪽 또는 오른쪽을 눌러 청록색-적색 축에서 색상을 조정합니다. 셀렉터를 위쪽 또는 아래쪽을 눌러 청색-황색 축에서 색상을 조정합니다.

 필요한 양을 결정하려면, 푸른 하늘이나 회색 종이를 촬영하여 색수차 보정을 조정합니다.

## 주변부 광량 보정

- 5~+5 사이의 값을 선택합니다.
- + 값은 주변 밝기를 증가시키고,
- 값은 주변 밝기를 감소시킵니다.
- + 값은 빈티지 렌즈에 권장되고
- 값은 구형 렌즈나 핀홀 카메라로 촬영한 이미지 효과를 만들어 냅니다.



-  필요한 양을 결정하려면, 푸른 하늘이나 회색 종이를 촬영하여 주변부 광량 보정을 조정합니다.

## 무선통신

"FUJIFILM Camera Remote" 앱이 실행되는 스마트폰에 접속합니다. 스마트폰으로 카메라에 있는 이미지를 검색하거나, 선택한 사진을 다운로드하거나, 카메라를 원격으로 제어하거나 위치 정보를 카메라에 업로드합니다.



다운로드 및 기타 정보를 확인하려면 다음 사이트를 참조하십시오.

<http://fujifilm-dsc.com/wifi/>



## 플래시 설정

플래시 관련 설정을 조정합니다.

플래시 관련 설정을 표시하려면 촬영 화면에서 **MENU/OK**를 누른 다음  (**플래시 설정**) 탭을 선택하십시오.



사용 가능한 옵션은 선택한 촬영 모드에 따라 달라집니다.

## 플래시 기능 설정

플래시 제어 모드, 플래시 모드 또는 싱크로 모드를 선택하거나 플래시 광량을 조절합니다. 사용 가능한 옵션은 플래시에 따라 달라집니다.

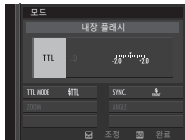

자세한 내용은 257페이지를 참조하십시오.



## 적목보정

플래시로 인해 나타나는 적목 현상이 제거됩니다.

옵션	설명
<b>발광+제거</b>	적목 감소 예비 발광이 디지털 적목 보정과 결합됩니다.
<b>발광</b>	플래쉬 적목 감소만 실행됩니다.
<b>제거</b>	디지털 적목 보정만 실행됩니다.
<b>OFF</b>	플래쉬 적목 감소 및 디지털 적목 보정이 꺼집니다.



TTL 플래시 제어 모드에서 플래시 적목 감소를 사용할 수 있습니다. 디지털 적목 보정은 얼굴이 인식되는 경우에만 실행되며 RAW 이미지에는 사용할 수 없습니다.

## TTL-LOCK 모드

각 촬영 컷마다 플래시 광량을 조정하는 대신 TTL 플래시 제어를 고정하여 연속 사진에서 일관된 결과를 얻을 수 있습니다.

옵션	설명
최종발광 조건 고정	플래시 출력은 가장 최근 사진의 측광 값으로 고정됩니다. 이전에 측정한 값이 없으면 오류 메시지가 표시됩니다.
측광발광 조건 고정	카메라는 예비 플래시를 연속해서 방출한 뒤, 측광한 값으로 플래시 출력을 고정합니다.

 TTL 고정을 사용하려면 **TTL-LOCK**을 카메라 컨트롤에 할당된 다음 컨트롤을 사용하여 TTL 고정을 사용하거나 사용하지 않도록 설정합니다(📖 250).

TTL 고정이 실행되는 동안 플래시 광 보정을 조절할 수 있습니다.

## LED 라이트 설정

사진을 촬영할 때 플래시의 LED 비디오 라이트(사용 가능한 경우)를 캐치라이트 또는 AF 보조광으로 사용할 지 여부를 선택합니다.

옵션	스틸 사진에서 LED 비디오 라이트의 역할
캐치라이트	캐치라이트
AF 보조광	AF 보조광
AF 보조광+ 캐치라이트	AF 보조광 및 캐치라이트
OFF	없음

 이 옵션은 플래시 설정 메뉴를 통해 액세스할 수도 있습니다.

## MASTER 설정

카메라 핫 슈에 설치된 플래시가 FUJIFILM 무선 광학 플래시 제어를 통해 원격 플래시를 제어하는 마스터 플래시로 작동할 경우 해당 플래시 그룹(A, B, C)을 선택하거나 **OFF**를 선택해서 마스터 플래시 출력을 최종 화상에 영향을 주지 않는 수준으로 제한합니다.

옵션			
Gr A	Gr B	Gr C	OFF

 이 옵션은 플래시 설정 메뉴를 통해 액세스할 수도 있습니다.

## CH 설정

FUJIFILM 광학 무선 플래시 제어를 사용할 때 마스터 플래시와 원격 플래시 간 통신에 사용하는 채널을 선택합니다. 다른 플래시 시스템에서 사용하거나 바로 가까이 여러 시스템이 작동 중일 때 간섭을 방지하도록 별도 채널을 사용할 수 있습니다.

옵션			
CH1	CH2	CH3	CH4



## 동영상 설정

동영상 촬영 옵션을 조정합니다.

동영상 촬영 옵션을 표시하려면 촬영 화면에서 **MENU/OK**를 누른 다음 **⌘ (동영상 설정)** 탭을 선택하십시오.

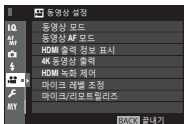

사용 가능한 옵션은 선택한 촬영 모드에 따라 달라집니다.

### 동영상 모드

동영상 촬영을 위해 프레임 크기와 프레임 속도를 선택합니다.

옵션	프레임 크기	속도
2160/29.97P	3840 × 2160 (4K)	29.97 fps
2160/25P		25 fps
2160/24P		24 fps
2160/23.98P		23.98 fps
1080/59.94P	1920 × 1080 (풀 HD)	59.94 fps
1080/50P		50 fps
1080/29.97P		29.97 fps
1080/25P		25 fps
1080/24P		24 fps
1080/23.98P		23.98 fps
720/59.94P	1280 × 720 (HD)	59.94 fps
720/50P		50 fps
720/29.97P		29.97 fps
720/25P		25 fps
720/24P		24 fps
720/23.98P		23.98 fps

## 동영상 AF 모드

카메라가 동영상 촬영을 위해 초점 포인트를 선택하는 방법을 지정합니다.

옵션	설명
오토에리어	자동 초점 포인트 선택입니다.
에리어선택	카메라가 선택된 초점 영역에서 피사체에 초점을 맞춥니다.

## HDMI 출력 정보 표시

ON을 선택하면 카메라에 연결된 HDMI 장치가 카메라 화면의 정보를 미리링합니다.

옵션		
ON		OFF

## 4K 동영상 출력

카메라가 HDMI 레코더 또는 4K를 지원하는 다른 장치에 연결되어 있는 동안 4K 동영상의 저장소를 선택합니다.

옵션	설명
<b>SD 카드</b>	4K 동영상이 카메라 메모리 카드에 4K 영상으로 기록되고 HDMI 장치에는 풀 HD 영상으로 출력됩니다.
<b>HDMI</b>	4K 동영상이 HDMI 장치에 4K 영상으로 출력되며, 셔터 버튼을 누르면 출력이 시작됩니다. 카메라는 메모리 카드에 4K 동영상을 기록하지 않습니다.

## HDMI 녹화 제어

동영상 녹화를 시작하고 중지하기 위해 셔터 버튼을 눌렀을 때 카메라가 HDMI 장치에 동영상 시작 및 중지 신호를 전송할지 여부를 선택합니다.

옵션	
ON	OFF

## 마이크 레벨 조정

내장 및 외부 마이크의 녹음 레벨을 조정합니다.



### 옵션

### 설명

4—1 | 녹음 레벨을 선택합니다.



일정 기간 동안에 감지된 최고 녹음 레벨이 화면에 표시됩니다.

**마이크 레벨 조정**을 카메라 컨트롤에 할당한 다음 컨트롤을 사용하여 녹음하는 동안 마이크 레벨을 조정합니다.

6

## 마이크/리모트 릴리즈

마이크/리모트 릴리즈 커넥터에 연결된 장치가 마이크 또는 리모트 릴리즈인지 여부를 지정합니다.

### 옵션



마이크



리모트 릴리즈



# 재생 및 재생메뉴

# 7

## 재생 화면

이 섹션에서는 재생 중 나타날 수 있는 표시기가 나열되어 있습니다.

**!** 설명의 편의를 위해 이 설명서에서는 모든 표시등이 점등된 상태로 표시됩니다.

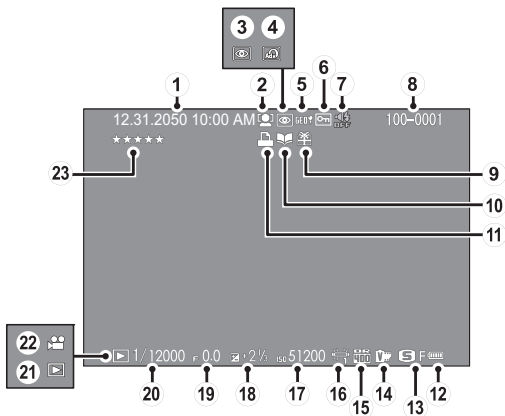

- ① 시각설정 .....44, 202
- ② 얼굴 검색 표시기 ..... 138
- ③ 적목 보정 표시기 .....165, 190
- ④ 아트필터 ..... 99
- ⑤ 위치 정보 .....238, 280
- ⑥ 보호된 이미지 ..... 188
- ⑦ 소리 및 플래시 표시기 ... 206
- ⑧ 프레임넘버 .....234
- ⑨ 선물 이미지 ..... 51
- ⑩ 포토북 지원 표시기 ..... 192
- ⑪ DPOF 프린트 표시기 ..... 195
- ⑫ 배터리 잔량 .....43
- ⑬ 이미지 크기/화질 .....115, 116
- ⑭ 필름 시뮬레이션 ..... 118
- ⑮ 다이내믹 레인지 ..... 121
- ⑯ 화이트 밸런스 ..... 122
- ⑰ 감도 ..... 157
- ⑱ 노출 보정 .....91
- ⑲ 조리개 ..... 63, 69, 72
- ⑳ 셔터 속도 ..... 63, 64, 72
- ㉑ 재생 모드 표시기 ..... 51
- ㉒ 동영상 아이콘 .....58
- ㉓ 사진 평가 ..... 176

## DISP/BACK 버튼

DISP/BACK 버튼은 재생 중에 표시기 화면을 제어합니다.

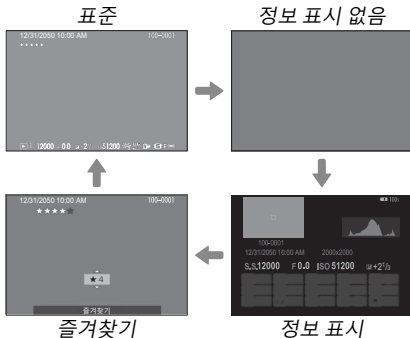
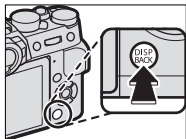

### 즐거찾기: 사진 평가

현재 사진을 평가하려면 **DISP/BACK**을 누르고 셀렉터 위아래를 눌러 별 0~5개 중에서 선택합니다.

## 사진 정보 보기

셀렉터를 누를 때마다 사진 정보 표시가 바뀝니다.

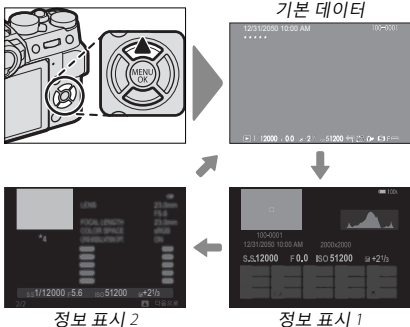

## 초점 포인트 확대

후면 커맨드 다이얼 중앙을 누르면 초점 포인트가 확대됩니다. 전체 화면 재생으로 돌아가려면 다시 누릅니다.

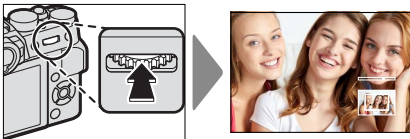

## 사진 보기

재생 줌과 멀티 프레임 재생에 대한 자세한 내용은 이 섹션을 참조하십시오.

후면 커맨드 다이얼을 사용하여 전체 화면 재생에서 재생 줌이나 멀티 프레임 재생으로 이동합니다.

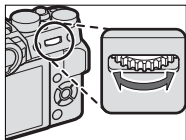

전체 화면 재생



멀티 프레임 재생



재생 줌

DISP/BACK  
MENU/OK



9장 보기

중간 줌

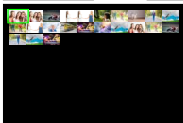

100장  
보기

최대 줌



## 재생 줌

후면 커맨드 다이얼을 오른쪽으로 돌려 현재 사진을 확대하고 왼쪽으로 돌려 축소합니다. 확대/축소를 중단하려면 **DISP/BACK**, **MENU/OK** 또는 후면 커맨드 다이얼의 중앙을 누르십시오.

 최대 줌 비율은 **이미지 품질 설정 > 이미지 크기**에서 선택한 옵션에 따라 다릅니다. 트리밍하거나 크기를 변경하여 **640** 크기로 저장된 사본에는 재생 줌을 사용할 수 없습니다.

## 스크롤

사진이 확대된 경우 셀렉터를 사용하여 현재 모니터에 보이지 않는 이미지 영역을 볼 수 있습니다.



탐색 창

## 멀티 프레임 재생

표시되는 이미지 수를 바꾸려면 사진이 전체 화면으로 표시되어 있을 때 후면 커맨드 다이얼을 왼쪽으로 돌립니다.

 셀렉터를 사용하여 이미지를 선택하고 **MENU/OK**를 눌러 선택한 이미지를 전체 화면으로 볼 수 있습니다. 9장 및 100장 표시의 경우 셀렉터 위아래를 눌러 사진을 계속 볼 수 있습니다.



## 재생메뉴

재생 설정을 조정합니다.

재생 모드에서 **MENU/OK**를 누르면 재생메뉴가 표시됩니다.



## RAW 현상

RAW 사진은 카메라 이미지 센서에 포착된 데이터와 별도로 카메라 설정에 대한 정보를 저장합니다. **재생 메뉴 > RAW 현상**을 사용하여 182페이지에 나열된 설정에 대해 다른 옵션을 적용하는 방식으로 RAW 사진의 JPEG 사본을 만들 수 있습니다. 원본 이미지 데이터는 변하지 않으므로 단일 RAW 이미지를 여러 가지 방식으로 처리할 수 있습니다.

- 1 RAW 사진이 표시되면 **MENU/OK**를 눌러 재생메뉴를 표시합니다.



- 2 셀렉터를 위아래로 눌러 **재생 메뉴 > RAW 현상**을 선택하고 **MENU/OK**를 눌러 설정을 표시합니다.



 재생 중 **Q** 버튼을 눌러 해당 옵션을 표시할 수도 있습니다.

- 3 셀렉터 위아래를 눌러 설정을 선택하고 셀렉터 오른쪽을 눌러 옵션을 표시합니다. 셀렉터 위아래를 눌러 원하는 옵션을 선택하고 **MENU/OK**를 눌러 선택한 다음 설정 목록으로 돌아갑니다. 이 단계를 반복하여 다른 설정을 추가로 조정합니다.
- 4 **Q** 버튼을 눌러 JPEG 사본을 미리 보기하고 **MENU/OK**를 눌러 저장합니다.

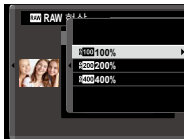

RAW에서 JPEG로 사진을 변환할 때 조정할 수 있는 설정은 다음과 같습니다.

설정	설명
촬영 조건 반영	사진을 촬영할 때 적용된 설정을 사용하여 JPEG 사본을 만듭니다.
증감현상/감감현상	노출을 조정합니다.
다이내믹 레인지	자연스러운 콘트라스트를 위해 하이라이트의 세부 묘사 효과를 높여줍니다.
필름 시뮬레이션	각종 필름 효과를 시뮬레이션합니다.
그레인 효과	필름 그레인 효과를 추가합니다.
화이트 밸런스	화이트밸런스를 조정합니다.
화이트 밸런스 조절	화이트밸런스를 미세 조정합니다.
하이라이트 톤	하이라이트를 조정합니다.
새도 톤	새도우를 조절합니다.
색농도	색농도를 조정합니다.
샤프니스	윤곽을 선명하게 하거나 부드럽게 합니다.
노이즈 리덕션	사본을 처리하여 얼룩을 줄입니다.
회절 현상 보정	렌즈의 주변에서 회절 및 일부 초점 상실을 조정해서 해상도를 향상시킵니다.
컬러스페이스	색 재현에 사용할 컬러스페이스를 선택합니다.

## 지우기

개별 사진, 선택한 여러 사진 또는 모든 사진을 삭제합니다.

**!** 삭제된 사진은 복구할 수 없습니다. 계속하기 전에 중요한 사진을 보호하거나 사진을 컴퓨터나 다른 저장 장치에 복사해 두십시오.

옵션	설명
<b>1프레임</b>	한 번에 한 장씩 사진을 삭제합니다.
<b>선택한 프레임</b>	선택한 여러 장의 사진을 삭제합니다.
<b>모든 프레임</b>	보호되지 않은 모든 사진을 삭제합니다.

### 1프레임

- 1 재생 메뉴의 **지우기**에서 **1프레임**을 선택합니다.
- 2 셀렉터 왼쪽 또는 오른쪽을 눌러 사진을 스크롤하고 **MENU/OK**를 눌러 사진을 삭제합니다(확인 대화 상자는 표시되지 않음). 사진을 추가로 삭제하려면 이 과정을 반복합니다.

## 선택한 프레임

- 1 재생 메뉴의 **지우기**에서 **선택한 프레임**을 선택합니다.
- 2 사진을 선택하고 **MENU/OK**를 눌러 선택하거나 선택 해제합니다(포토북이나 프린트 예약에 있는 사진들은 로 표시됩니다). 선택한 사진은 체크 표시()됩니다.
- 3 작업이 완료되면 **DISP/BACK**을 눌러 확인 대화 상자를 표시합니다.
- 4 **실행**을 선택하고 **MENU/OK**를 눌러 선택한 사진을 삭제합니다.

## 모든 프레임

- 1 재생 메뉴의 **지우기**에서 **모든 프레임**을 선택합니다.
- 2 확인 대화 상자가 표시됩니다. **실행**을 선택하고 **MENU/OK**를 누르면 보호되지 않은 모든 사진이 삭제됩니다.



**DISP/BACK**을 누르면 삭제가 취소됩니다. 이 버튼을 누르기 전에 이미 삭제된 사진은 복원되지 않습니다.

선택된 이미지가 DPOF 프린트 예약에 들어 있다는 내용의 메시지가 표시될 경우, **MENU/OK**를 눌러 해당 사진을 삭제합니다.

## 트리밍

현재 사진의 트리밍 사본을 생성합니다.

- 1 원하는 사진을 표시합니다.
- 2 재생 메뉴에서 **트리밍**을 선택합니다.
- 3 후면 커맨드 다이얼을 사용하여 확대/축소하고 셀렉터 위아래, 좌우를 눌러 원하는 부분이 표시 될 때까지 사진을 스크롤합니다.
- 4 **MENU/OK**를 누르면 확인 대화 상자가 나타납니다.
- 5 **MENU/OK**를 한 번 더 누르면 트리밍된 사본이 별도의 파일로 저장됩니다.

 큰 크기로 트리밍하면 큰 사본이 만들어지며 모든 사본의 화면비는 3:2가 됩니다. 최종 사본의 크기가 **640**가 될 경우, **실행**이 노란색으로 표시됩니다.

## 크기 변경

현재 사진의 작은 사본을 생성합니다.

- 1 원하는 사진을 표시합니다.
  - 2 재생 메뉴에서 **크기 변경**을 선택합니다.
  - 3 크기를 선택하고 **MENU/OK**를 누르면 확인 대화 상자가 나타납니다.
  - 4 **MENU/OK**를 한 번 더 누르면 크기 변경된 사본이 별도의 파일로 저장됩니다.
-  이용 가능한 크기는 원본 이미지의 크기에 따라 다릅니다.

## 보호

사진이 실수로 삭제되지 않도록 보호합니다. 다음 옵션 중 하나를 선택하고 **MENU/OK**를 누릅니다.

- **설정/해제**: 선택한 사진을 보호합니다. 셀렉터 왼쪽 또는 오른쪽을 눌러 사진을 보고 **MENU/OK**를 눌러 선택하거나 선택을 취소합니다. 작업이 완료되면 **DISP/BACK**을 누릅니다.
- **모든 프레임 보호**: 모든 사진을 보호합니다.
- **모든 프레임 보호 해제**: 모든 사진에서 보호 기능을 제거합니다.

 메모리 카드를 포맷하면 보호된 사진이 삭제됩니다.



## 화상회전

사진을 회전합니다.

- 1 원하는 사진을 표시합니다.
- 2 재생 메뉴에서 **화상회전**을 선택합니다.
- 3 셀렉터 아래를 누르면 사진이 시계 방향으로 90° 회전하고 위를 누르면 시계 반대 방향으로 90° 회전됩니다.
- 4 **MENU/OK**를 누릅니다. 카메라에서 사진을 재생할 때마다 사진이 자동으로 선택된 방향으로 표시됩니다.



보호된 사진은 회전하지 않습니다. 사진을 회전하기 전에 먼저 보호를 해제하십시오.



다른 장치에서 만든 사진은 회전하지 않을 수도 있습니다. 이 카메라에서 회전한 사진은 컴퓨터 또는 다른 카메라에서 볼 때 회전되지 않을 수 있습니다.

**화면 설정 > 자동 회전 재생**으로 촬영한 사진은 재생 시 올바른 방향으로 자동 표시됩니다.

## 적목보정

인물 사진에서 적목 현상을 제거합니다. 카메라가 이미지를 분석합니다. 이때 적목이 감지되면 이미지를 처리하여 적목 현상이 보정된 사본을 만듭니다.

- 1 원하는 사진을 표시합니다.
- 2 재생 메뉴에서 **적목보정**을 선택합니다.
- 3 **MENU/OK**를 누릅니다.

 장면과 카메라의 얼굴 인식 여부에 따라 결과가 달라집니다. 재생 중에 이미 적목 보정 처리가 되어  아이콘이 표시된 사진에서는 적목 현상을 제거할 수 없습니다.

이미지 처리에 필요한 시간은 검색된 얼굴 수에 따라 달라집니다.

RAW 이미지에서는 적목 보정을 수행할 수 없습니다.

## 무선통신

"FUJIFILM Camera Remote" 앱이 실행되는 스마트폰에 접속합니다. 스마트폰으로 카메라에 있는 이미지를 검색하거나, 선택한 사진을 다운로드하거나, 카메라를 원격으로 제어하거나 위치 정보를 카메라에 업로드합니다.



다운로드 및 기타 정보를 확인하려면 다음 사이트를 참조하십시오.

<http://fujifilm-dsc.com/wifi/>

## 슬라이드 쇼

사진을 자동 슬라이드 쇼로 봅니다. **MENU/OK**를 눌러 시작하고 셀렉터 오른쪽 또는 왼쪽을 눌러 앞뒤로 건너뛩니다. 슬라이드 쇼 진행 중 언제든지 **DISP/BACK**을 눌러 화면의 도움말을 볼 수 있습니다. 언제든지 **MENU/OK**를 눌러 슬라이드 쇼를 종료할 수 있습니다.



슬라이드 쇼가 진행되는 동안에는 카메라가 자동으로 꺼지지 않습니다.

## 포토북 지원

좋아하는 사진들로 포토북을 만듭니다.

### 포토북 만들기

- 1 **재생 메뉴 > 포토북 지원**에서 새 포토북을 선택합니다.
- 2 이미지를 스크롤하고 셀렉터 위쪽을 눌러 선택하거나 선택을 해제합니다. 포토북이 완료되면 **MENU/OK**를 눌러 종료합니다.



포토북에서는 640 이하의 사진이나 동영상을 선택할 수 없습니다.

첫 번째로 선택한 사진이 표지 이미지가 됩니다. 현재 이미지를 표지로 선택하려면 셀렉터 아래를 누릅니다.

- 3 **포토북 완성**을 선택하고 **MENU/OK**를 누릅니다(포토북에서 모든 사진을 선택하려면 **모두 선택**을 선택할 것). 포토북 지원 메뉴 목록에 새 포토북이 추가됩니다.



포토북에는 최대 300장의 사진을 넣을 수 있습니다. 사진이 없는 포토북은 자동으로 삭제됩니다.

### 포토북

MyFinePix Studio 소프트웨어를 사용하여 포토북을 컴퓨터로 복사할 수 있습니다.

## 포토북 보기

포토북 지원 메뉴에서 포토북을 선택하고 **MENU/OK**를 눌러 해당 포토북을 표시한 다음 셀렉터 왼쪽 또는 오른쪽을 눌러 사진을 스크롤합니다.

## 포토북 편집 및 삭제하기

포토북을 표시하고 **MENU/OK**를 누릅니다. 다음 옵션이 표시됩니다. 원하는 옵션을 선택하고 화면의 지시를 따릅니다.

- **편집**: "포토북 만들기"의 설명대로 포토북을 편집합니다.
- **지우기**: 포토북을 삭제합니다.

## PC 자동 저장

컴퓨터에서 사진을 "FUJIFILM PC AutoSave" 응용 프로그램이 실행되는 컴퓨터에 업로드합니다(먼저 소프트웨어를 설치하고 카메라에서 복사한 이미지의 저장소로 컴퓨터를 구성해야 함).



다운로드 및 기타 정보를 확인하려면 다음 사이트를 참조하십시오.

<http://fujifilm-dsc.com/wifi/>

## 프린트예약(DPOF)

DPOF 호환 프린터용 디지털 "프린트 예약"을 생성합니다.

- 1 **재생 메뉴 > 프린트예약 (DPOF)**을 선택합니다.
- 2 **날짜설정** 을 선택하여 사진에 촬영 날짜를 인쇄하고 **날짜없이**를 선택하여 날짜 없이 사진을 인쇄하거나 계속하기 전에 **모든프레임해제**를 선택하여 프린트 예약에서 모든 사진을 제거합니다.
- 3 프린트 예약에 포함하거나 제거할 사진을 표시합니다.
- 4 셀렉터 위아래를 눌러 사본 수를 선택합니다(최대 99장). 예약에서 사진을 제거하려면 장수가 0이 될 때까지 셀렉터 아래를 누릅니다.

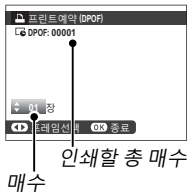

- 5 3~4단계를 반복하여 프린트 예약을 완료합니다.
- 6 프린트의 총 매수가 모니터에 표시됩니다.  
**MENU/OK**를 눌러 종료합니다.



재생 중에 현재 인쇄 예약된 사진은  아이콘으로 표시됩니다.

프린트 예약에는 최대 999장까지 넣을 수 있습니다.

다른 카메라에서 만든 프린트 예약이 들어 있는 메모리 카드를 삽입하면 메시지가 표시됩니다. **MENU/OK**를 누르면 프린트 예약이 취소됩니다. 위의 설명대로 프린트 예약을 새로 만들어야 합니다.



## instax 프린터 인쇄

별매 FUJIFILM instax SHARE 프린터에 사진을 인쇄하려면 먼저 **연결 설정 > instax 프린터 연결 설정**을 선택하고 instax SHARE 프린터 이름(SSID)과 비밀번호를 입력한 다음 다음 단계를 따릅니다.

- 1 프린터 전원을 켭니다.
- 2 **재생 메뉴 > instax 프린터 인쇄**를 선택합니다. 카메라가 프린터에 연결됩니다.

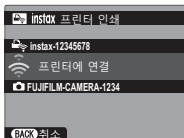

**버스트 시퀀스**에 있는 프레임을 인쇄하려면 **instax 프린터 인쇄**를 선택하기 전에 프레임을 표시합니다.

- 3 셀렉터를 사용하여 인쇄하려는 화상을 표시한 다음 **MENU/OK**를 누릅니다. 사진이 프린터로 전송되고 인쇄가 시작됩니다.





**다른 카메라로 촬영한 사진**은 인쇄할 수 없습니다. 인쇄된 영역이 LCD 모니터에 보이는 영역보다 작을 수 있습니다.

## 폭과 높이 비

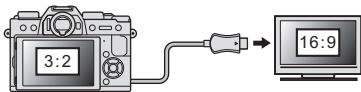
고화질(HD) 기기에서 화면비 3:2의 사진을 표시하는 방법을 선택합니다(HDMI 케이블이 연결된 상태에서만 이 옵션을 사용할 수 있음). 16:9를 선택하면 이미지 위아래가 트리밍된 상태로 화면을 가득 채우며, 3:2를 선택하면 어느 한 쪽에 검은색 띠가 있는 상태로 전체 이미지가 표시됩니다.



		옵션	
		16:9	3:2
화면			

# 설정 메뉴 8



## 사용자 설정

기본 카메라 설정을 조정합니다.

기본 카메라 설정에 액세스하려면  
**MENU/OK**를 누르고  (**설정**) 탭을 선택  
하고 **사용자 설정**을 선택합니다.



## 포맷

메모리 카드를 포맷하려면,

1 **[설정]** 탭에서 **[사용자 설정] > 포맷**을 선택합니다.

2 확인 대화 상자가 표시됩니다.

메모리 카드를 포맷하려면 **실행**을 선택하고 **MENU/OK**를 누릅니다. 메모리 카드를 포맷하지 않고 종료하려면 **취소**를 선택하거나 **DISP/BACK**을 눌러 주십시오.

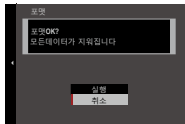

**!** 보호된 사진을 포함하여 모든 데이터가 메모리 카드에서 삭제됩니다. 중요한 파일은 컴퓨터나 기타 저장 장치에 복사해 두십시오.

포맷 중에는 배터리실 덮개를 열지 마십시오.

**[메뉴]** 포맷 메뉴는 **[메뉴]** 버튼을 길게 누른 상태에서 후면 커맨드 다이얼의 중앙을 눌러 표시할 수도 있습니다.

## 시각설정

카메라 시계를 설정하려면:

- 1 **☑ (설정)** 탭에서 **☑ 사용자 설정 > 시각설정**을 선택합니다.
- 2 셀렉터 왼쪽 또는 오른쪽을 눌러 년, 월, 일, 시, 분을 선택하고 위 또는 아래를 눌러 변경합니다. 년, 월, 일이 표시되는 순서를 변경하려면 날짜 형식을 선택하고 셀렉터 위쪽 또는 아래쪽을 누릅니다.
- 3 **MENU/OK**를 눌러 시계를 설정합니다.

## 세계시계

여행 시에는 카메라 시계를 사용자 시간대에서 목적지의 현지 시간대로 간단히 전환할 수 있습니다. 현지 시간대와 사용자 시간대의 시차를 지정하려면:

- 1 **✚** **현지**를 선택하고 **MENU/OK**를 누릅니다.
- 2 셀렉터로 현지 시간대와 사용자 시간대의 시차를 선택합니다. 설정이 완료되면 **MENU/OK**를 누릅니다.

카메라 시계를 현지 시간으로 설정하려면 **✚** **현지**를 선택하고 **MENU/OK**를 누릅니다. 카메라 시계를 사용자 시간으로 설정하려면 **☺** **홈**을 선택합니다. **✚** **현지**를 선택한 경우 카메라를 켜면 **✚**가 약 3초간 노란색으로 표시됩니다.

옵션	
<b>✚</b> <b>현지</b>	<b>☺</b> <b>홈</b>

## 言語/LANG.

언어를 선택합니다.

## 나의 메뉴 설정

**MY (나의 메뉴)** 탭에 나열된 개인 즐겨찾기 메뉴 항목을 편집합니다.

- 1** **☐ (설정)** 탭에서 **☐ 사용자 설정 > 나의 메뉴 설정**을 선택하고 **MENU/OK**를 누르면 오른쪽에 있는 옵션이 표시됩니다.

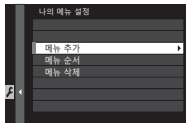



- 2 셀렉터 위아래를 눌러 **메뉴 추가**를 선택하고 **MENU/OK**를 누릅니다. "나의 메뉴"에 추가할 수 있는 옵션은 파란색으로 표시됩니다.

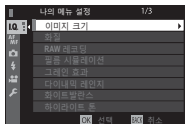

 현재 "나의 메뉴"에 있는 옵션은 체크 표시됩니다.

- 3 항목을 선택한 뒤, **MENU/OK**를 눌러 "나의 메뉴"에 추가합니다.

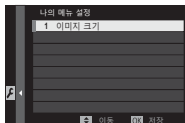

- 4 **MENU/OK**를 누르면 편집 화면으로 돌아갑니다.
- 5 원하는 항목을 모두 추가할 때까지 3단계와 4단계를 반복합니다.

 "나의 메뉴"에는 최대 16개 항목을 넣을 수 있습니다.

#### "나의 메뉴" 편집하기

항목 순서를 변경하거나 항목을 삭제하려면 1단계에서 **메뉴 순서** 또는 **메뉴 삭제**를 선택합니다.

## 센서 청소

카메라 이미지 센서의 먼지를 제거합니다.

- **실행:** 센서를 즉시 청소합니다.
- **전원ON일 때 실행:** 카메라가 켜지면 센서 청소가 수행됩니다.
- **전원OFF일 때 실행:** 카메라를 끌 때 센서 청소가 수행됩니다(그러나 카메라가 재생 모드에서 꺼지면 센서 청소가 수행되지 않음).

 센서 청소로 먼지가 제거되지 않을 때는 수동으로 제거할 수 있습니다.

## 사운드 및 플래시

카메라 소리와 빛이 방해가 되는 상황인 경우 **꺼짐**을 선택하여 스피커, 플래시, 조명 및 셀프타이머 램프를 사용하지 않도록 설정합니다.

옵션

ON

꺼짐

## 리셋

촬영이나 설정 메뉴 옵션을 기본값으로 초기화합니다.

- 원하는 옵션을 선택하고 **MENU/OK**를 누릅니다.

옵션	설명
촬영 메뉴 리셋	사용자 설정 편집/저장을 사용하여 만든 사용자 설정 화이트 밸런스 및 사용자 설정 बैं크 이외 모든 촬영 메뉴 설정을 기본값으로 초기화합니다.
설정 리셋	시각설정, 세계시계 및 접속 설정 이외 모든 설정 메뉴 설정을 기본값으로 초기화합니다.

- 확인 대화 상자가 표시됩니다. **실행**을 선택하고 **MENU/OK**를 누릅니다.



## 사운드 설정

카메라 사운드를 변경합니다.

사운드 설정에 액세스하려면 **MENU/OK**를 누르고  (**설정**) 탭을 선택한 다음 **사운드 설정**을 선택합니다.

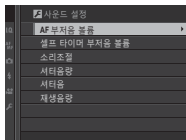

### AF 부저음 볼륨

카메라가 초점을 맞출 때 나는 삐 소리의 음량을 선택합니다. 이 삐 소리는  OFF를 선택하여 묵음 처리할 수도 있습니다.

#### 옵션

 (고)



 (중)

 (저)

 OFF (음소거)





## 셀프 타이머 부저음 볼륨

셀프 타이머가 활성화되었을 때 나는 삐 소리의 음량을 선택합니다. 이 삐 소리는  OFF를 선택하여 묵음 처리할 수도 있습니다.

음선			
 (고)	 (중)	 (저)	 OFF (음소거)

## 소리조절

카메라 컨트롤 조작 시 발생하는 음량을 조정합니다. 컨트롤 사운드를 사용하지 않으려면  OFF를 선택합니다.

음선			
 (고)	 (중)	 (저)	 OFF (음소거)

## 셔터음량

전자 셔터 음량을 조정합니다. 셔터음을 사용하지 않으려면 OFF를 선택합니다.

### 옵션

 (고)

 (중)

 (저)

OFF (음소거)

## 셔터음

전자 셔터음을 선택합니다.

### 옵션

 소리 1

 소리 2

 소리 3

## 재생음량

동영상 재생 음량을 조정합니다. 10(높음)과 1(낮음) 사이의 10가지 옵션에서 선택하거나 동영상 재생 중에 **OFF**를 선택하여 오디오를 음소거합니다.

옵션										
10	9	8	7	6	5	4	3	2	1	OFF



## 화면 설정

설정 표시를 변경합니다.

화면 설정에 액세스하려면

**MENU/OK**를 누르고  (**설정**) 탭을 선택한 다음 **화면 설정**을 선택합니다.



### EVF 밝기

전자식 뷰파인더에서 화면의 밝기를 조정합니다. **매뉴얼**을 선택하여 +5 (밝은)와 -5 (어두운) 사이에서 11가지 옵션을 선택하거나 **AUTO**를 선택하여 밝기를 자동으로 조정합니다.

#### 옵션

매뉴얼

AUTO



## EVF 컬러

전자식 뷰파인더에서 화면의 색조를 조정합니다. +5와 -5 사이에서 11가지 옵션을 선택합니다.

옵션										
+5	+4	+3	+2	+1	0	-1	-2	-3	-4	-5

## LCD 밝기

모니터 밝기를 조정합니다. +5와 -5 사이에서 11가지 옵션을 선택합니다.

옵션										
+5	+4	+3	+2	+1	0	-1	-2	-3	-4	-5

## LCD 컬러

모니터 색조를 조정합니다. +5와 -5 사이에서 11가지 옵션을 선택합니다.

옵션										
+5	+4	+3	+2	+1	0	-1	-2	-3	-4	-5

## 촬영화상표시

촬영 후 이미지가 표시되는 시간을 선택합니다. 색농도가 최종 이미지의 색농도와 다소 다를 수 있으며 고감도에서 "노이즈" 얼룩이 보일 수 있습니다.

옵션	설명
연속	MENU/OK 버튼을 누르거나 셔터 버튼을 반누름할 때까지 사진이 표시됩니다. 활성 초점 포인트를 확대하려면 후면 커맨드 다이얼 중앙을 누릅니다. 확대를 취소하려면 다시 누릅니다.
1.5초	선택한 시간 동안 또는 셔터 버튼을 반누름할 때까지 사진이 표시됩니다.
0.5초	선택한 시간 동안 또는 셔터 버튼을 반누름할 때까지 사진이 표시됩니다.
OFF	촬영 후에도 사진이 표시되지 않습니다.

## EVF 자동회전 표시

뷰파인더의 표시기가 카메라 방향에 따라 회전하는 지 선택합니다. 선택한 옵션과 관계없이 모니터의 표시기는 회전하지 않습니다.

옵션		
ON		OFF

## 수동 모드의 노출/화이트 밸런스 미리보기

수동 노출 모드에서 **노출/WB 미리보기**를 선택하여 노출과 화이트밸런스 미리보기를 사용하도록 설정하거나 **WB 미리보기**를 선택하여 화이트밸런스 미리보기만 사용하도록 설정합니다(전구형 모니터링 램프가 있는 플래시를 사용하는 경우처럼 촬영 도중 노출 및 화이트밸런스가 변경될 수 있는 상황에서는 **WB 미리보기**가 권장됩니다). 플래시를 사용하거나, 사진을 촬영할 때 노출이 변경되는 경우에는 **OFF**를 선택합니다.

옵션		
노출/WB 미리보기	WB 미리보기	OFF

## 사진 효과 미리보기

**ON**을 선택하여 필름 시뮬레이션, 화이트밸런스 및 모니터의 다른 설정을 미리보기할 수 있으며 **OFF**를 선택하여 저대비이고 역광 조명을 받고 있어 잘 안 보이는 피사체에서 그림자가 선명하게 보이도록 합니다.

### 옵션

**ON**



**OFF**



**OFF**가 선택된 상태에서는 카메라 설정 효과가 모니터에 나타나지 않으며 컬러와 톤은 최종 사진에서와 다르게 나타납니다. 그러나 아트필터와 모노크롬 및 세피아 설정 효과가 나타나도록 화면이 조정됩니다.

## 구도 가이드

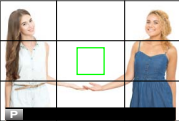
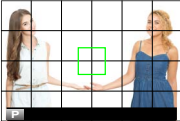
촬영 모드의 구도 격자선을 선택합니다.

		옵션		
		9분할	24분할	HD 프레임링
화면	구도	 <p>"삼등 분할 구도"입니다.</p>	 <p>6대 4 격자선입니다.</p>	 <p>화면 상단 및 하단의 선으로 표시되는 잘라진 영역에서 HD 사진의 구도를 잡습니다.</p>

 프레임링 가이드는 기본 설정에 표시되지 않지만 **화면 설정 > 사용자 설정 표시** (📖 219)를 사용하여 표시할 수 있습니다.

## 자동 회전 재생

ON을 선택하면 재생 중에 "세로"(세로 방향) 사진을 자동으로 회전합니다.

옵션	
ON	OFF



## 초점 거리 단위

초점 거리 표시기에 사용할 단위를 선택합니다.

옵션	
미터	피트

## 사용자 설정 표시

표준 화면에 나타나는 항목을 선택합니다.

- 1 촬영 모드에서 **DISP/BACK** 버튼을 사용하여 표준 표시기를 표시합니다.
- 2 **MENU/OK**를 누르고  **화면 설정 > 사용자 설정 표시**를  (**설정**) 탭에서 선택합니다.
- 3 항목을 선택하고 **MENU/OK**를 눌러 선택하거나 선택을 취소합니다.

항목	기본값	항목	기본값
구도 가이드	<input type="checkbox"/>	플래시	<input checked="" type="checkbox"/>
전자수평계	<input type="checkbox"/>	연속 모드	<input checked="" type="checkbox"/>
초점 보정	<input checked="" type="checkbox"/>	듀얼 손떨림 보정 모드	<input checked="" type="checkbox"/>
AF 거리 표시기	<input type="checkbox"/>	터치 스크린 모드	<input checked="" type="checkbox"/>
MF 거리 표시기	<input checked="" type="checkbox"/>	화이트 밸런스	<input checked="" type="checkbox"/>
히스토그램	<input type="checkbox"/>	필름 시뮬레이션	<input checked="" type="checkbox"/>
촬영 모드	<input checked="" type="checkbox"/>	다이내믹 레인지	<input checked="" type="checkbox"/>
조리개/셔터 속도/ ISO	<input checked="" type="checkbox"/>	남은 프레임 수	<input checked="" type="checkbox"/>
정보 배경 표시	<input checked="" type="checkbox"/>	이미지 크기/화질	<input checked="" type="checkbox"/>
노출 보정 표시 (숫자)	<input type="checkbox"/>	동영상 모드 및 녹화 시간	<input checked="" type="checkbox"/>
노출 보정 표시 (스케일)	<input checked="" type="checkbox"/>	배터리 잔량	<input checked="" type="checkbox"/>
초점 모드	<input checked="" type="checkbox"/>	프레임 외곽선	<input type="checkbox"/>
측광	<input checked="" type="checkbox"/>		
셔터 타입	<input checked="" type="checkbox"/>		

- 4 **DISP/BACK**을 눌러 변경 사항을 저장합니다.
- 5 필요한 경우 **DISP/BACK**을 눌러 메뉴를 종료하고 촬영 화면으로 돌아갑니다.





## 버튼/다이얼 설정

카메라 컨트롤에 대한 액세스 옵션입니다.

컨트롤 옵션에 액세스하려면

**MENU/OK**를 누르고  (**설정**) 탭을 선택한 다음 **버튼/다이얼설정**을 선택합니다.



## 퀵 메뉴 편집/저장

퀵 메뉴에 표시되는 항목을 선택합니다.

1 **☑ (설정)** 탭에서 **☑ 버튼/다이얼 설정 > 퀵 메뉴 편집/저장**을 선택합니다.

2 현재 퀵 메뉴가 표시됩니다. 셀렉터를 사용하여 변경하려는 항목을 선택한 뒤 **MENU/OK**를 누르십시오.

3 다음 옵션을 선택한 뒤 **MENU/OK**를 눌러 해당 항목을 원하는 위치에 할당하십시오.

- 이미지 크기
- 화질
- 필름 시뮬레이션\*
- 그레인 효과\*
- 다이내믹 레인지\*
- 화이트 밸런스\*
- 하이라이트 톤\*
- 새도 톤\*
- 색농도\*
- 샤프니스\*
- 노이즈 리덕션\*
- 사용자 설정 선택\*
- AF모드
- AF-C 사용자지정 설정
- 얼굴/눈 감지 설정
- MF 어시스트
- 셀프타이머
- 측광
- 셔터 타입
- 감도
- 터치 스크린 모드
- 플래시 기능 설정
- 플래시 광 보정
- 동영상 모드
- 마이크 레벨 조정
- 사운드 및 플래시
- EVF/LCD 밝기
- EVF/LCD 색상
- 없음

\* 사용자 설정 बैं크에 저장되어 있습니다.

 선택된 위치에 옵션을 할당하지 않으려면 **없음**을 선택합니다. **사용자 설정 선택**을 선택하면 퀵 메뉴에 현재 설정이 **BASE** 라벨로 표시됩니다.

**4** 원하는 항목을 선택한 뒤 **MENU/OK**를 눌러 항목을 원하는 위치에 할당하십시오.

 **Q** 버튼을 누르면 촬영 모드에서도 퀵 메뉴에 액세스할 수 있습니다.

## Fn/AE-L/AF-L 버튼 설정

기능 버튼이 하는 역할을 선택합니다.

- 1 **Fn (설정)** 탭에서 **Fn 버튼/다이얼 설정 > Fn/AE-L/AF-L 버튼 설정**을 선택합니다.
- 2 원하는 컨트롤을 선택하고 **MENU/OK**를 누릅니다.
- 3 다음 옵션을 선택한 뒤 **MENU/OK**를 눌러 해당 항목을 원하는 컨트롤에 할당하십시오.
  - 이미지 크기
  - 화질
  - RAW
  - 필름 시뮬레이션
  - 그레인 효과
  - 다이내믹 레인지
  - 화이트 밸런스
  - 사용자 설정 선택
  - 초점 영역
  - 포커스 체크
  - AF모드
  - AF-C 사용자지정 설정
  - 얼굴/눈 감지 설정
  - 드라이브 설정
  - 셀프타이머
  - 측광
  - 셔터 타입
  - 감도
  - 무선통신
  - 플래시 기능 설정
  - TTL-LOCK
  - 모델링 발광
  - 마이크 레벨 조정
  - 심도 미리보기
  - 수동 모드의 노출/화이트 밸런스 미리보기
  - 사진 효과 미리보기
  - AE LOCK
  - AF LOCK
  - AE/AF LOCK
  - AF-ON
  - 조리개 설정
  - 재생
  - 없음 (컨트롤 비활성화)



**DISP/BACK** 버튼을 눌러서 기능 버튼 할당 옵션에 액세스할 수도 있습니다. 선택기는 한 번에 하나 이상의 역할에 지정될 수 없습니다.

## AF-ON

**AF-ON**을 선택하면 셔터 버튼을 반누름하는 대신 컨트롤을 누를 수 있습니다.

## 모델링 발광

호환되는 슈 마운트 플래시 장치가 연결될 때 **모델링 발광**을 선택하는 경우, 컨트롤을 눌러 플래시 점등을 테스트하고 그림자 등을 확인할 수 있습니다(모델링 발광).

## TTL-LOCK

**TTL-LOCK**을 선택하면 컨트롤을 눌러 **플래시 설정 > TTL-LOCK 모드**( 166)에서 선택한 옵션에 따라 플래시 출력을 고정할 수 있습니다.

## 셀렉터 버튼 설정

셀렉터 위, 아래, 왼쪽, 오른쪽 버튼이 하는 역할을 선택합니다.

옵션	설명
<b>Fn 버튼</b>	셀렉터 버튼은 기능 버튼과 같은 역할을 합니다.
<b>초점 영역</b>	셀렉터 버튼을 사용하여 초점 영역의 위치를 정합니다.

 초점 영역을 선택하면 기능 버튼에 할당된 기능에 액세스할 수 없습니다.

## 커맨드 다이얼 설정

커맨드 다이얼이 하는 역할을 선택합니다.

옵션	설명
<b>▲F ▼S.S.</b>	전면 커맨드 다이얼은 조리개, 후면 커맨드 다이얼 셔터 속도를 제어합니다.
<b>▲S.S. ▼F</b>	전면 커맨드 다이얼은 셔터 속도, 후면 커맨드 다이얼 조리개를 제어합니다.

## 셔터 AF

셔터 버튼을 반누름할 때 카메라가 초점을 맞추는 지 여부를 선택합니다.

옵션	설명
ON	초점 모드 S (AF-S)에서는 셔터 버튼을 반누름할 때 카메라가 초점을 맞추고 버튼이 이 위치에 있는 동안 초점이 고정됩니다. 초점 모드 C (AF-C)에서는 버튼을 반누름하는 동안 초점이 계속해서 조정됩니다.
OFF	셔터 버튼을 반누름해도 카메라가 초점을 맞추지 않습니다.

## 셔터 AE

ON을 선택하면 셔터 버튼을 반누름하고 있는 동안 노출이 고정됩니다.

옵션	
ON	OFF

 OFF를 선택하면 카메라가 연사 모드에서 촬영하기 전에 노출을 조정할 수 있습니다.

## 렌즈 없이 촬영

ON을 선택하면 렌즈를 부착하지 않았을 때도 셔터를 작동할 수 있습니다.

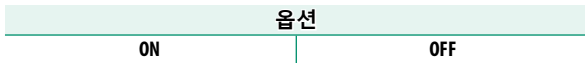

## 초점 링

초점 거리가 늘어나는 초점 링 회전 방향을 선택합니다.

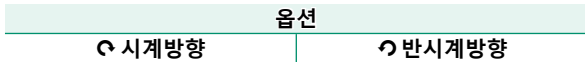



## AE/AF-고정 모드

AE/AF-일시고정을 선택하면, AE-L 또는 AF-L 버튼을 누르고 있는 동안 노출 및/또는 초점이 고정됩니다. AE/AF-고정 컴/끔 전환을 선택하면 AE-L 또는 AF-L 버튼을 누르고 있을 때 노출 및/또는 초점이 고정되고 버튼을 다시 누를 때까지 고정이 유지됩니다.

옵션	
AE/AF-일시고정	AE/AF-고정 컴/끔 전환

## 조리개 설정

조리개 링이 없는 렌즈를 사용할 때 조리개를 조절하는 방법을 선택합니다.

옵션	설명
AUTO+  메뉴얼	전면 커맨드 다이얼을 돌려 조리개를 선택합니다. 최저 조리개를 지나서 A (자동)를 선택합니다.
AUTO	조리개가 자동으로 선택됩니다. 카메라는 노출 모드 P(프로그램 AE) 또는 S(셔터 우선 AE)로 작동됩니다.
메뉴얼	전면 커맨드 다이얼을 돌려 조리개를 선택합니다. 카메라는 노출 모드 A(노출 우선 AE) 또는 M(수동)으로 작동됩니다.

## 터치 스크린 설정

터치 스크린 컨트롤을 사용하거나 사용하지 않도록 설정합니다.

옵션

ON

OFF

## 전원 관리

전원 관리 설정을 조정합니다.

전원 관리 설정에 액세스하려면 **MENU/OK**를 누르고  (**설정**) 탭을 선택하고 **전원 관리**를 선택합니다.

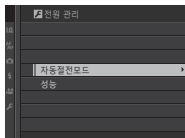

### 자동절전모드

아무 작업도 하지 않을 경우 카메라가 자동으로 꺼질 때까지의 대기 시간을 선택합니다. 시간을 짧게 설정하면 배터리 수명이 길어지며, **OFF**를 선택하면 카메라를 수동으로 꺼야 합니다.

옵션					
5분	2분	1분	30초	15초	OFF

## 성능

전원 관리 설정을 조정합니다.

옵션	AF 성능 (속도)	LCD/EVF 표시 품질	배터리 내구성
고성능	빠름	매우 높음	낮음
표준	표준	높음	일반

 **표준**를 선택하면 어떤 작동도 하지 않는 동안 연속 촬영 속도가 떨어집니다. 카메라 컨트롤을 작동하면 연속 촬영 속도가 정상으로 돌아갑니다.



## 데이터 설정 저장

파일 관리 설정을 변경합니다.

파일 관리 설정에 액세스하려면 **MENU/OK**를 누르고  (**설정**) 탭을 선택하고 **데이터 설정 저장**을 선택합니다.

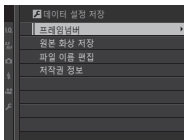

## 프레임넘버

새 사진은 마지막 파일 번호에 1을 더한 4자리 수 번호가 붙여진 이미지 파일로 저장됩니다. 이러한 파일 번호는 재생 시 그림과 같이 표시됩니다. **프레임넘버**는 새 메모리 카드를 삽입하거나 현재 메모리 카드를 포맷할 때 0001로 초기화할 것인지 지정합니다.

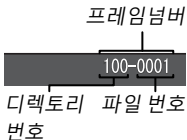

옵션	설명
연속	마지막에 사용한 파일 번호 또는 사용 가능한 첫 파일 번호 중 높은 번호를 기준으로 다음 번호를 매깁니다. 이 옵션은 여러 장의 사진에 파일 번호가 중복되지 않도록 할 때 선택합니다.
신규	포맷 후 또는 새 메모리 카드를 삽입한 경우 번호는 0001에서 새로 시작됩니다.

 프레임넘버가 999-9999에 이르면 셔터가 작동되지 않습니다. 보관하려는 사진을 컴퓨터에 전송한 후에 메모리 카드를 포맷합니다.

**☑ 사용자 설정 > 리셋**을 선택하면 **프레임넘버**는 **연속**으로 설정되지만 파일 번호는 초기화되지 않습니다.

다른 카메라로 촬영된 사진의 프레임넘버는 이와 다를 수 있습니다.

## 원본 화상 저장

ON을 선택하여 **적목보정**으로 촬영한 사진의 처리되지 않은 사본을 저장합니다.

옵션	
ON	OFF

## 파일 이름 편집

파일 이름 접두사를 변경합니다. sRGB 이미지는 4자리 접두사(기본값 "DSCF")를, Adobe RGB 이미지는 앞에 밑줄 표시로 시작하는 3자리 접두사("DSF")를 사용합니다.

옵션	기본 접두사	샘플 파일 이름
sRGB	DSCF	ABCD0001
Adobe RGB	_DSF	_ABC0001

## 저작권 정보

Exif 태그 형태의 저작권 정보를 새로 촬영되는 화상에 추가할 수 있습니다. 저작권 정보에 대한 변경 사항은 변경이 수행된 후 촬영한 화상에만 반영됩니다.

옵션	설명
저작권 정보 표시	현재 저작권 정보를 봅니다.
작성자 정보 입력	작성자 이름을 입력합니다.
저작권 정보 입력	저작권 소유자의 이름을 입력합니다.
저작권 정보 삭제	현재 저작권 정보를 삭제합니다. 이러한 변경 사항은 이 옵션을 선택한 후 촬영한 화상에만 적용됩니다. 기존 화상에 기록된 저작권 정보는 영향을 받지 않습니다.



## 연결 설정

다른 장치에 연결하기 위한 설정을 조정합니다.

연결 설정에 액세스하려면  
MENU/OK를 누르고  (**설정**) 탭을 선택한 다음 **연결 설정**을 선택합니다.

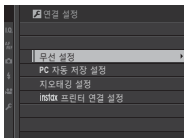

## 무선 설정

무선 네트워크 연결 설정을 조정합니다.

옵션	설명
일반 설정	이름( <b>이름</b> )을 선택하여 무선 네트워크에서 카메라를 확인하거나(기본적으로 카메라에 고유한 이름이 지정됨) <b>무선 설정 초기화</b> 를 선택하여 기본 설정을 저장합니다.
전송사진 <b>3M</b> 압축	스마트폰에 업로드할 때 <b>ON</b> (기본 설정, 대부분의 상황에서 권장됨)을 선택하여 큰 용량의 이미지를 <b>3M</b> 로 변경하고, <b>OFF</b> 를 선택하여 이미지를 원본 크기로 업로드합니다. 크기 변경은 스마트폰에 업로드된 사본에만 적용됩니다. 원본에는 영향을 미치지 않습니다.
PC 자동 저장 설정	PC 등록 삭제를 선택하여 선택된 대상을 제거하고, <b>이전 연결 정보</b> 를 선택하여 최근 카메라에 연결된 컴퓨터를 확인할 수 있습니다.

## PC 자동 저장 설정

업로드할 위치를 선택합니다. **간단 설정**을 선택하여 WPS를 사용해서 연결하고, **수동 설정**을 선택하여 네트워크 설정을 수동으로 구성합니다.

### 옵션

#### 간단 설정

#### 수동 설정

 무선 연결에 대한 자세한 내용은 다음 사이트를 참조하십시오.

<http://fujifilm-dsc.com/wifi/>

## 지오태깅 설정

스마트폰에서 다운로드한 위치 데이터를 확인하고 데이터와 함께 사진을 저장할 지 여부를 선택합니다.

### 옵션

### 설명

#### 지오태깅

스마트폰에서 다운로드한 위치 데이터를 촬영한 사진에 삽입할지를 선택합니다.

#### 위치 정보

스마트폰에서 마지막으로 다운로드한 위치 데이터를 표시합니다.

 무선 연결에 대한 자세한 내용은 다음 사이트를 참조하십시오.

<http://fujifilm-dsc.com/wifi/>

## instax 프린터 연결 설정

별매 FUJIFILM instax SHARE 프린터의 연결 설정을 조정합니다.

### 프린터 이름(SSID) 및 비밀번호

프린터 이름(SSID)은 프린터 밑면에 있습니다. 기본 비밀번호는 "1111"입니다. 스마트폰에서 인쇄하려고 이미 다른 비밀번호를 선택하였다면 해당 비밀번호를 입력하십시오.





바로 가기

9

## 바로 가기 옵션

카메라 컨트롤을 자신의 스타일이나 상황에 맞도록 사용자 설정합니다.

즐거찾기 옵션은 **Q** 메뉴 또는 사용자 설정의 "나의" 메뉴에 추가하거나, **Fn** (기능) 버튼으로 지정하여 바로 접근할 수 있습니다.

- **Q 메뉴** (📖 243): **Q** 메뉴는 **Q** 버튼을 누르면 표시됩니다. **Q** 메뉴를 사용하여 즐거찾기 메뉴 항목으로 선택한 옵션을 표시하거나 변경합니다.
- **"나의 메뉴"** (📖 252): 즐거찾기 옵션을 사용자 설정 메뉴에 추가합니다. 이 메뉴는 **MENU/OK**를 누른 뒤 **☰** ("나의 메뉴") 탭을 선택하면 표시됩니다.
- **기능 버튼** (📖 248): 기능 버튼을 사용하여 선택한 기능에 직접 접근합니다.

## Q (퀵 메뉴) 버튼

선택한 옵션에 빠르게 접근하려면 **Q**를 누릅니다.

### 퀵 메뉴 표시

기본 설정에서는 퀵 메뉴에 다음 항목이 포함되어 있습니다.

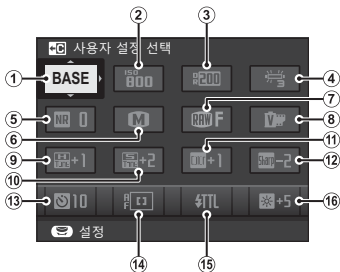

- |             |              |
|-------------|--------------|
| ① 사용자 설정 선택 | ⑨ 하이라이트 톤    |
| ② 감도        | ⑩ 색도 톤       |
| ③ 다이내믹 레인지  | ⑪ 색농도        |
| ④ 화이트 밸런스   | ⑫ 샤프니스       |
| ⑤ 노이즈 리덕션   | ⑬ 셀프타이머      |
| ⑥ 이미지 크기    | ⑭ AF모드       |
| ⑦ 화질        | ⑮ 플래시 기능 설정  |
| ⑧ 필름 시뮬레이션  | ⑯ EVF/LCD 밝기 |

퀵 메뉴는 ②~⑩ 항목에 대해 현재 선택된 옵션을 보여주며, 이는 246 페이지에 나와 있는 설명에 따라 변경할 수 있습니다.

### 사용자 설정 선택

☐ 이미지 품질 설정 > 사용자 설정 선택 항목 (① 항목)은 현재 사용자 설정 बैं크를 보여줍니다.

- **BASE**: 선택된 사용자 설정 बैं크가 없습니다.
- **C1~C7**: ☐ 이미지 품질 설정 > 사용자 설정 편집/저장 옵션을 사용하여 저장된 설정을 표시할 बैं크를 선택합니다.
- **BASE** ~ **BASE**: 현재 사용자 설정 बैं크입니다.



## 설정 표시 및 변경하기

- 1 Q를 눌러 촬영 중 퀵 메뉴를 표시합니다.

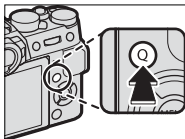

- 2 셀렉터를 사용하여 항목을 선택하고 후면 커맨드 다이얼을 돌려 변경합니다.



 변경 사항은 현재 설정 बैं크에 저장되지 않습니다. 현재 설정 बैं크에 저장된 설정과 다른 설정(C1~C7)은 빨간색으로 표시됩니다.

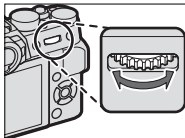

- 3 설정이 완료되면 Q를 눌러 종료합니다.

## 퀵 메뉴 편집

퀵 메뉴에 표시되는 항목 선택 방법:

- 1 촬영 중 **Q** 버튼을 계속 누릅니다.

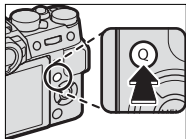



- 2 현재 퀵 메뉴가 표시됩니다. 셀렉터를 사용하여 변경하려는 항목을 선택한 뒤 **MENU/OK**를 누르십시오.

### 3 다음 옵션을 선택한 뒤 **MENU/OK**를 눌러 해당 항목을 원하는 위치에 할당하십시오.

- 이미지 크기
- 화질
- 필름 시뮬레이션\*
- 그레인 효과\*
- 다이내믹 레인지\*
- 화이트 밸런스\*
- 하이라이트 톤\*
- 새도 톤\*
- 색농도\*
- 샤프니스\*
- 노이즈 리덕션\*
- 사용자 설정 선택\*
- AF모드
- AF-C 사용자지정 설정
- 얼굴/눈 감지 설정
- MF 어시스트
- 셀프타이머
- 측광
- 셔터 타입
- 감도
- 터치 스크린 모드
- 플래시 기능 설정
- 플래시 광 보정
- 동영상 모드
- 마이크 레벨 조정
- 사운드 및 플래시
- EVF/LCD 밝기
- EVF/LCD 색상
- 없음

\* 사용자 설정 बैं크에 저장되어 있습니다.

 선택된 위치에 옵션을 할당하지 않으려면 **없음**을 선택합니다. **사용자 설정 선택**을 선택하면 퀵 메뉴에 현재 설정이 **BASE** 라벨로 표시됩니다.

 **버튼/다이얼 설정 > 퀵 메뉴 편집/저장**을 사용하여 퀵 메뉴를 편집할 수도 있습니다.

## Fn (기능) 버튼

각 기능 버튼으로 실행되는 역할은 각 버튼을 잠깐 누르고 있으면 선택할 수 있습니다.

기본 할당은 다음과 같습니다.

Fn1 버튼

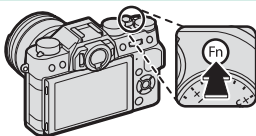

드라이브 설정

Fn2 버튼

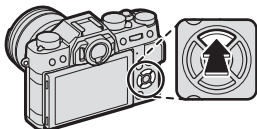

AF모드

Fn3 버튼

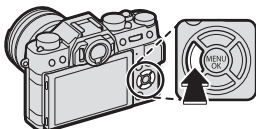

필름 시뮬레이션

Fn4 버튼

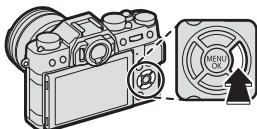

플래시 모드

Fn5 버튼

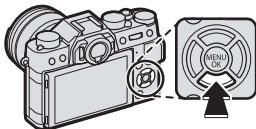

초점 프레임 선택

AE-L 버튼

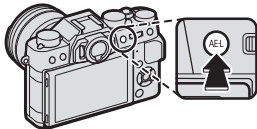

노출 고정

AF-L 버튼

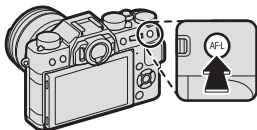

초점 고정

후면 명령 다이얼의 중심

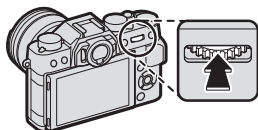

포커스 체크

## 기능 버튼에 역할 지정하기

버튼에 역할을 할당하려면:

- 1 버튼 선택 메뉴가 표시될 때까지 **DISP/BACK** 버튼을 계속 누릅니다.

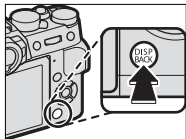

- 2 버튼을 선택하고 **MENU/OK**를 누릅니다.
- 3 원하는 역할을 선택하고 **MENU/OK**를 눌러 선택한 버튼에 역할을 할당합니다. 다음 옵션에서 선택하십시오.

- 이미지 크기
- 화질
- RAW
- 필름 시뮬레이션
- 그레인 효과
- 다이내믹 레인지
- 화이트 밸런스
- 사용자 설정 선택
- 초점 영역
- 포커스 체크
- AF모드
- AF-C 사용자지정 설정
- 얼굴/눈 감지 설정
- 드라이브 설정
- 셀프타이머
- 측광
- 셔터 타입
- 감도
- 무선통신
- 플래시 기능 설정
- TTL-LOCK
- 모델링 발광
- 마이크 레벨 조정
- 심도 미리보기
- 수동 모드의 노출/화이트 밸런스 미리보기
- 사진 효과 미리보기
- AE LOCK
- AF LOCK
- AE/AF LOCK
- AF-ON
- 조리개 설정
- 재생
- 없음 (컨트롤 비활성화)

 버튼 할당은 **Fn 버튼/다이얼 설정 > Fn/AE-L/AF-L 버튼 설정**을 사용해서 선택할 수도 있습니다. 선택기는 한 번에 하나 이상의 역할에 지정될 수 없습니다.

## AF-ON

AF-ON을 선택하면 셔터 버튼을 반누름하는 대신 컨트롤을 누를 수 있습니다.

## 모델링 발광

호환되는 슈 마운트 플래시 장치가 연결될 때 **모델링 발광**을 선택하는 경우, 컨트롤을 눌러 플래시 점등을 테스트하고 그림자 등을 확인할 수 있습니다(모델링 발광).

## TTL-LOCK

TTL-LOCK을 선택하면 컨트롤을 눌러 **플래시 설정 > TTL-LOCK 모드**( 166)에서 선택한 옵션에 따라 플래시 출력을 고정할 수 있습니다.



## 나의 메뉴

개인 즐겨찾기 옵션에 액세스합니다.

"나의 메뉴"를 표시하려면 촬영 화면에서 **MENU/OK**를 누른 다음 **MY (나의 메뉴)** 탭을 선택하십시오.



**MY** 탭은 옵션을 **나의 메뉴**에 할당한 경우에만 사용할 수 있습니다.

## 나의 메뉴 설정

**MY (나의 메뉴)** 탭에 나열된 항목을 선택하려면:

- 1 **☑ (설정)** 탭에서 **☑ 사용자 설정 > 나의 메뉴 설정**을 선택하고 **MENU/OK**를 누르면 오른쪽 옵션이 표시됩니다.

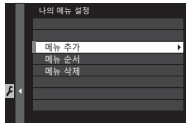

- 2 셀렉터 위아래를 눌러 **메뉴 추가**를 선택하고 **MENU/OK**를 누릅니다. "나의 메뉴"에 추가할 수 있는 옵션은 파란색으로 표시됩니다.

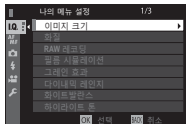

현재 "나의 메뉴"에 있는 옵션은 체크 표시됩니다.



- 3 항목을 선택한 뒤, **MENU/OK**를 눌러 "나의 메뉴"에 추가합니다.

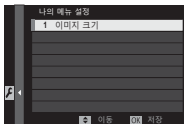

- 4 **MENU/OK**를 누르면 편집 화면으로 돌아갑니다.
- 5 원하는 항목을 모두 추가할 때까지 3단계와 4단계를 반복합니다.



"나의 메뉴"에는 최대 16개 항목을 넣을 수 있습니다.

#### "나의 메뉴" 편집하기

항목 순서를 변경하거나 항목을 삭제하려면 1단계에서 **메뉴 순서** 또는 **메뉴 삭제**를 선택합니다.



# 주변 장치 및 별매 액세서리

## 외장형 플래시

플래시를 핫 슈에 장착하거나 싱크로 터미널을 통해 연결할 수 있습니다.

외장형 플래시는 내장형 플래시보다 강력합니다. 일부는 고속 싱크로(FP)를 지원하고 셔터 속도보다 빠른 셔터 속도에서 사용할 수 있으며 다른 장치는 광학 무선 플래시 제어를 통해 원격 장치를 제어하면서 마스터 플래시로 작동합니다.

**!** 설정 메뉴가 카메라에 표시되는 경우와 같이 일부 경우에는 플래시를 시험 발광할 수 없습니다.

## 플래시 설정

핫 슈에 설치되거나 싱크로 터미널을 통해 연결된 플래시의 설정을 조정하려면:

- 1 플래시를 카메라에 연결합니다.
- 2 촬영 모드에서 **f** (플래시 설정) 메뉴 탭의 **플래시 기능 설정**을 선택합니다. 사용 가능한 옵션은 플래시에 따라 달라집니다.



메뉴	설명	
내장 플래시	내장 플래시를 올리면 표시됩니다.	107
슈 설치용 플래시	별매 플래시가 핫 슈에 장착되고 켜지면 표시됩니다.	262
MASTER (광통신)	FUJIFILM 광학 무선 원격 플래시 제어에서 마스터 플래시 기능을 하는 별매 플래시가 연결되고 켜지면 표시됩니다.	266

**!** 내장 플래시가 내려갔고 플래시 장치가 없거나 호환되지 않는 플래시 장치가 핫 슈에 장착되어 있는 경우 **싱크로 터미널**이 표시됩니다.

- 3 셀렉터를 사용하여 항목을 선택하고 후면 커맨드 다이얼을 돌려 선택한 설정을 변경합니다.

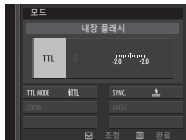

- 4 DISP/BACK을 눌러 변경을 실행합니다.

#### 적목보정

- ▶ 플래시 설정 > 적목보정에서 OFF 이외 옵션을 선택하고
- ▶ AF/MF 설정 > 얼굴/눈 감지 설정이 ON일 때 적목 보정을 사용할 수 있습니다. 플래시로부터 나온 빛이 피사체의 망막에 반사되어 생기는 "적목" 현상을 최소화합니다.

## 싱크로 터미널

내장 플래시가 내려갔고 플래시 장치가 없거나 호환되지 않는 플래시 장치가 핫 슈에 장착되어 있는 경우 **싱크로 터미널**이 표시됩니다.

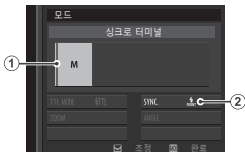

설정	설명
① 플래시 제어 모드	<p>다음 옵션 중에서 선택합니다.</p> <ul style="list-style-type: none"> <li>• <b>M</b>: 사진이 촬영되면 싱크로 터미널과 핫 슈에서 트리거 신호가 전송됩니다. 싱크로 속도보다 느린 셔터 속도를 선택합니다. 장치에서 긴 플래시를 사용하고 반응 시간이 느리면 속도가 더 느려야 할 수도 있습니다.</li> <li>• <b>OFF</b>: 싱크로 터미널과 핫 슈는 트리거 신호를 전송하지 않습니다.</li> </ul>
② 싱크로	<p>셔터가 열린 직후(<b>FRONT/첫째 막</b>) 또는 셔터가 닫히기 직전(<b>REAR/둘째 막</b>)에 플래시 발광할지 여부를 선택합니다. 대부분의 경우 <b>첫째 막</b>을 사용하는 것이 좋습니다.</p>



## 내장 플래시

내장 플래시에서 다음 옵션을 사용할 수 있습니다.



설정	설명
① 플래시 제어 모드	<p>다음 옵션 중에서 선택합니다.</p> <ul style="list-style-type: none"> <li>• <b>TTL</b>: TTL 모드입니다. 플래시 광 보정을 조정하고 ② 플래시 모드 ③를 선택합니다.</li> <li>• <b>M</b>: 피사체 밝기 또는 카메라 설정에 관계없이 선택한 출력 ②에서 플래시가 발광합니다. 출력은 1/1 ~ 1/64까지 최대 출력에 대한 상대적 비율로 표시됩니다. 플래시 제어 시스템의 제한을 초과할 경우 낮은 값에서는 원하는 결과를 얻지 못할 수 있습니다. 테스트 촬영을 하고 결과를 확인하십시오.</li> <li>• <b>⚡(커맨더)</b>: 스튜디오 플래시 시스템 일부와 같이 원격으로 동기화된 플래시를 제어하기 위해 플래시를 사용하는 경우 선택합니다.</li> <li>• <b>OFF</b>: 플래시가 발광하지 않습니다.</li> </ul>
② 플래시 광 보정/출력	<p>플래시 광량을 조정합니다. 사용 가능한 옵션은 플래시 제어 모드 ①에 따라 달라집니다.</p>



설정	설명
③ 플래시 모드(TTL)	<p>TTL 플래시 제어에 대한 플래시 모드를 선택합니다. 사용 가능한 옵션은 선택한 촬영 모드(P, S, A 또는 M)에 따라 달라집니다.</p> <ul style="list-style-type: none"> <li>• <b>☑ (발광 자동)</b>: 필요한 경우에만 플래시가 발광합니다. 피사체 밝기에 따라 플래시 광량을 조정합니다. A 셔터 버튼을 반누름할 때  아이콘이 표시되면 사진 촬영 시 플래시가 발광합니다.</li> <li>• <b>☑ (표준)</b>: 가능한 경우 모든 촬영에서 플래시가 발광합니다. 피사체 밝기에 따라 플래시 광량을 조정합니다. 셔터가 릴리스될 때 완전히 충전되어 있지 않으면 플래시가 발광되지 않습니다.</li> <li>• <b>☑ (저속 싱크로)</b>: 야간의 배경 대비 인물 피사체를 촬영할 때 저속 셔터와 플래시를 함께 사용합니다. 셔터가 릴리스될 때 완전히 충전되어 있지 않으면 플래시가 발광되지 않습니다.</li> </ul>
④ 싱크로	<p>셔터가 열린 직후(/첫째 막) 또는 셔터가 닫히기 직전(/둘째 막)에 플래시 발광할지 여부를 선택합니다. 대부분의 경우 <b>첫째 막</b>을 사용하는 것이 좋습니다.</p>

## 슈 설치용 플래시

별매 슈 마운트 플래시에서 다음 옵션을 사용할 수 있습니다.



설정	설명
① 플래시 제어 모드	<p>플래시에서 선택한 플래시 제어 모드입니다. 일부 경우 카메라에서 조정할 수 있습니다. 사용할 수 있는 옵션은 플래시에 따라 다릅니다.</p> <ul style="list-style-type: none"> <li>• <b>TTL</b>: TTL 모드입니다. 플래시 광 보정(②)을 조정합니다.</li> <li>• <b>M</b>: 피사체 밝기 또는 카메라 설정에 관계없이 선택한 출력에서 플래시가 발광합니다. 일부 경우 카메라에서 출력을 조정할 수 있습니다(②).</li> <li>• <b>MULTI</b>: 플래시 발광이 반복됩니다. 슈에 장착된 호환 플래시가 매 촬영 컷마다 여러 번 발광합니다.</li> <li>• <b>OFF</b>: 플래시가 발광하지 않습니다. 일부 경우 카메라에서 플래시를 끌 수 있습니다.</li> </ul>

설정	설명
② 플래시 광 보정/출력	<p>사용 가능한 옵션은 플래시 제어 모드에 따라 달라집니다.</p> <ul style="list-style-type: none"> <li>• <b>TTL</b>: 플래시 광 보정을 조정합니다(플래시 제어 시스템의 제한을 초과할 경우 전체 값이 적용되지 않을 수 있음). EF-X20, EF-20, EF-42의 경우 선택한 값이 플래시에서 선택한 값에 추가됩니다.</li> <li>• <b>M/MULTI</b>: 플래시 출력을 조정합니다(호환 장치 전용). <math>\frac{1}{4}</math> (모드 <b>M</b>) 또는 <math>\frac{1}{4}</math> (<b>MULTI</b>)에서 <math>\frac{1}{512}</math>까지 <math>\frac{1}{3}</math> EV 간격으로 최대 출력 대비 비율로 표시되는 값에서 선택합니다. 플래시 제어 시스템의 제한을 초과할 경우 낮은 값에서는 원하는 결과를 얻지 못할 수 있습니다. 테스트 촬영을 하고 결과를 확인하십시오.</li> </ul>

설정	설명
<p>③ 플래시 모드(TTL)</p>	<p>TTL 플래시 제어에 대한 플래시 모드를 선택합니다. 사용 가능한 옵션은 선택한 촬영 모드(P, S, A 또는 M)에 따라 달라집니다.</p> <ul style="list-style-type: none"> <li>• <b>☑ (발광 자동)</b>: 필요한 경우에만 플래시가 발광합니다. 피사체 밝기에 따라 플래시 광량을 조정합니다. A 셔터 버튼을 반누름할 때 <b>⚡</b> 아이콘이 표시되면 사진 촬영 시 플래시가 발광합니다.</li> <li>• <b>☑ (표준)</b>: 가능한 경우 모든 촬영에서 플래시가 발광합니다. 피사체 밝기에 따라 플래시 광량을 조정합니다. 셔터가 릴리스될 때 완전히 충전되어 있지 않으면 플래시가 발광되지 않습니다.</li> <li>• <b>☑ (저속 싱크로)</b>: 야간의 배경 대비 인물 피사체를 촬영할 때 저속 셔터와 플래시를 함께 사용합니다. 셔터가 릴리스될 때 완전히 충전되어 있지 않으면 플래시가 발광되지 않습니다.</li> </ul>
<p>④ 싱크로</p>	<p>플래시 타이밍을 제어합니다.</p> <ul style="list-style-type: none"> <li>• <b>FRONT (첫째 막)</b>: 셔터가 열린 직후에 플래시가 발광합니다(일반적으로 최선의 선택임).</li> <li>• <b>REAR (둘째 막)</b>: 셔터가 닫히기 직전에 플래시가 발광합니다.</li> <li>• <b>자동 FP(HSS)</b>: 고속 싱크로(호환 장치 전용). 카메라는 플래시 싱크로 속도보다 빠른 셔터 속도에서 선막 발광을 선택합니다. 플래시 제어 모드에서 <b>MULTI</b>를 선택할 때 <b>첫째 막</b>에 해당됩니다.</li> </ul>

설정	설명
⑤ 줌	플래시 줌을 지원하는 장치의 조명 각도(플래시 범위)입니다. 일부 장치는 카메라에서 조정할 수 있습니다. <b>자동</b> 을 선택하면 범위를 렌즈 초점 거리에 맞춰 줌이 자동으로 조정됩니다.
⑥ 조명	장치가 이 기능을 지원하면 다음에서 선택합니다. <ul style="list-style-type: none"> <li>☞ (광량 우선): 범위를 약간 줄여 광량을 늘립니다.</li> <li>☞ (표준): 범위를 사진 각도에 맞춥니다.</li> <li>☞ (배광 우선): 보다 균일한 조명을 위해 범위를 약간 늘립니다.</li> </ul>
⑦ LED 라이트	스틸 촬영(호환 장치만 해당) 중에 작동하는 내장 LED 라이트의 기능을 선택합니다. 캐치라이트(☞/캐치라이트), AF 보조광(AF/AF 보조광) 또는 캐치라이트와 AF 보조광(☞/AF 보조광+캐치라이트) 모두를 선택할 수 있습니다. <b>OFF</b> 를 선택하여 촬영 중에 LED를 사용하지 않도록 설정합니다.
⑦ 플래시 수 *	<b>MULTI</b> 모드에서 셔터가 릴리스될 때마다 플래시가 발광하는 횟수를 선택합니다.
⑧ 주파수 *	<b>MULTI</b> 모드에서 플래시가 발광하는 빈도를 선택합니다.

\* 플래시 제어 시스템 제한을 초과하면 전체 값이 적용되지 않을 수 있습니다.

## MASTER(광통신)

현재 장치가 FUJIFILM 광학 무선 원격 플래시 제어의 마스터 플래시로 작동할 경우 오른쪽 옵션이 표시됩니다.



최대 3개 그룹(A, B, C)까지 마스터 및 원격 장치를 배치할 수 있으며 각 그룹에 대해 플래시 모드와 플래시 광량을 별도로 조정할 수 있습니다. 장치 간 통신을 위해 4개 채널

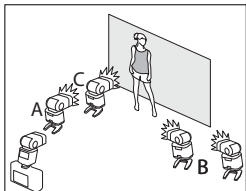





을 사용할 수 있습니다. 다른 플래시 시스템에서 사용하거나 가까이에서 여러 시스템이 작동 중일 때 간섭을 피하기 위해 별도의 채널을 사용할 수 있습니다.

설정	설명
① 플래시 제어 모드 (그룹 A)	<p>그룹 A, B, C에 대해 플래시 제어 모드를 선택합니다. 그룹 A와 B에서만 <b>TTL%</b>를 사용할 수 있습니다.</p> <ul style="list-style-type: none"> <li>• <b>TTL</b>: 그룹의 장치는 TTL 모드로 발광합니다. 각 그룹에 대해 플래시 광 보정을 별도로 조정할 수 있습니다.</li> </ul>
② 플래시 제어 모드 (그룹 B)	<ul style="list-style-type: none"> <li>• <b>TTL%</b>: 그룹 A 또는 B에서 <b>TTL%</b>를 선택할 경우 선택한 그룹의 출력을 다른 그룹에 대한 비율(%)로 지정하고 양쪽 그룹의 전체 플래시 광 보정을 조정할 수 있습니다.</li> <li>• <b>M: M</b> 모드에서는 피사체 밝기 또는 카메라 설정에 관계없이 그룹의 장치는 선택한 출력(최대 출력 대비 비율로 표시됨)에서 발광합니다.</li> </ul>
③ 플래시 제어 모드 (그룹 C)	<ul style="list-style-type: none"> <li>• <b>MULTI</b>: 그룹에서 <b>MULTI</b>를 선택하면 모든 그룹의 모든 장치가 반복되는 플래시 모드로 설정됩니다. 모든 장치는 매 촬영 컷마다 여러 번 발광합니다.</li> <li>• <b>OFF</b>: <b>OFF</b>를 선택하면 그룹의 장치는 발광하지 않습니다.</li> </ul>

설정	설명
④ 플래시 광 보정/출력 (그룹 A)	플래시 제어 모드에 대해 선택한 옵션에 따라 선택한 그룹에 대한 플래시 광량을 조정합니다.
⑤ 플래시 광 보정/출력 (그룹 B)	플래시 제어 시스템의 제한을 초과할 경우 전체 값이 적용되지 않을 수 있습니다.
⑥ 플래시 광 보정/출력 (그룹 C)	<ul style="list-style-type: none"> <li>• <b>TTL</b>: 플래시 광 보정을 조정합니다.</li> <li>• <b>M/MULTI</b>: 플래시 출력을 조정합니다.</li> <li>• <b>TTL%</b>: 그룹 A와 B 사이의 균형을 선택하고 전체 플래시 광 보정을 조정합니다.</li> </ul>
⑦ 플래시 모드(TTL)	<p>TTL 플래시 제어에 대한 플래시 모드를 선택합니다. 사용 가능한 옵션은 선택한 촬영 모드(P, S, A 또는 M)에 따라 달라집니다.</p> <ul style="list-style-type: none"> <li>• <b>☞ (발광 자동)</b>: 필요한 경우에만 플래시가 발광합니다. 피사체 밝기에 따라 플래시 광량을 조정합니다. A 셔터 버튼을 반누름할 때  아이콘이 표시되면 사진 촬영 시 플래시가 발광합니다.</li> <li>• <b>☞ (표준)</b>: 가능한 경우 모든 촬영에서 플래시가 발광합니다. 피사체 밝기에 따라 플래시 광량을 조정합니다. 셔터가 릴리스될 때 완전히 충전되어 있지 않으면 플래시가 발광되지 않습니다.</li> <li>• <b>☞ (저속 싱크로)</b>: 야간의 배경 대비 인물 피사체를 촬영할 때 저속 셔터와 플래시를 함께 사용합니다. 셔터가 릴리스될 때 완전히 충전되어 있지 않으면 플래시가 발광되지 않습니다.</li> </ul>



설정	설명
⑧ 싱크로	<p>플래시 타이밍을 제어합니다.</p> <ul style="list-style-type: none"> <li>•  (첫째 막): 셔터가 열린 직후에 플래시가 발광합니다(일반적으로 최선의 선택임).</li> <li>•  (둘째 막): 셔터가 닫히기 직전에 플래시가 발광합니다.</li> <li>• <b>자동 FP(HSS)</b>: 고속 싱크로(호환 장치 전용). 카메라는 플래시 싱크로 속도보다 빠른 셔터 속도에서 선택 발광을 선택합니다. 플래시 제어 모드에서 <b>MULTI</b>를 선택할 때 <b>첫째 막</b>에 해당됩니다.</li> </ul>
⑨ 줌	<p>플래시 줌을 지원하는 장치의 조명 각도(플래시 범위)입니다. 일부 장치는 카메라에서 조정할 수 있습니다. <b>자동</b>을 선택하면 범위를 렌즈 초점 거리에 맞춰 줌이 자동으로 조정됩니다.</p>
⑩ 조명	<p>장치가 이 기능을 지원하면 다음에서 선택합니다.</p> <ul style="list-style-type: none"> <li>•  (광량 우선): 범위를 약간 줄여 광량을 늘립니다.</li> <li>•  (표준): 범위를 사진 각도에 맞춥니다.</li> <li>•  (배광 우선): 보다 균일한 조명을 위해 범위를 약간 늘립니다.</li> </ul>

설정	설명
⑪ 마스터	마스터 플래시를 그룹 A ( <b>Gr A</b> ), B ( <b>Gr B</b> ) 또는 C ( <b>Gr C</b> )에 할당합니다. <b>OFF</b> 를 선택할 경우, 마스터 플래시의 출력이 최종 화상에 영향을 주지 않는 수준으로 유지됩니다. <b>TTL</b> , <b>TTL%</b> 또는 <b>M</b> 모드에서 장치가 FUJIFILM 광학 무선 원격 플래시 제어의 마스터 플래시로서 카메라 핫 슈에 설치된 경우에만 사용할 수 있습니다.
⑪ 플래시 수	<b>MULTI</b> 모드에서 셔터가 릴리스될 때마다 플래시가 발광하는 횟수를 선택합니다.
⑫ 채널	마스터 플래시가 원격 플래시와의 통신용으로 사용하는 채널을 선택합니다. 다른 플래시 시스템에서 사용하거나 바로 가까이에 여러 시스템이 작동 중일 때 간섭을 방지하도록 별도 채널을 사용할 수 있습니다.
⑫ 주파수	<b>MULTI</b> 모드에서 플래시가 발광하는 빈도를 선택합니다.

## 렌즈

본 카메라는 FUJIFILM X 마운트용 렌즈와 함께 사용할 수 있습니다.

### 렌즈 각 부위 명칭

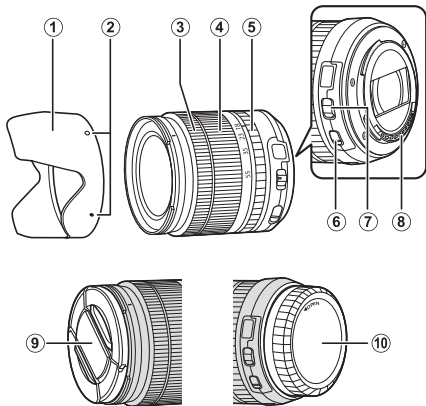

- ① 렌즈 후드
- ② 장착 마크
- ③ 초점 링
- ④ 줌 링
- ⑤ 조리개 링
- ⑥ O.I.S. 스위치
- ⑦ 조리개 모드 스위치
- ⑧ 렌즈 신호 접점
- ⑨ 렌즈 앞캡
- ⑩ 렌즈 뒷캡

## 렌즈 캡 제거

그림과 같이 렌즈 캡을 제거합니다.

 렌즈 캡은 그림에 보이는 것과 다를 수 있습니다.

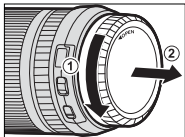
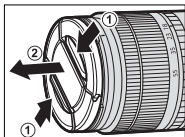

## 렌즈 후드 부착

렌즈 후드를 부착하면 빛 번짐이 줄어들고 전면 렌즈를 보호할 수 있습니다.

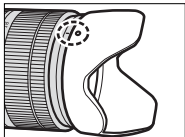
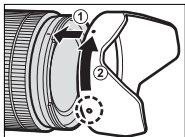

## 조리개 링이 있는 렌즈

A 이외의 설정에서 렌즈 조리개 링을 돌려서 조리개를 조절할 수 있습니다(노출 모드 A 및 M).

 조리개 링이 A로 설정되어 있으면, 전면 커맨드 다이얼을 돌려 조리개를 조정합니다.

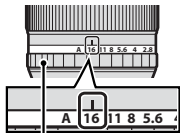

조리개 링

### 조리개 모드 스위치

렌즈에 조리개 모드 스위치가 있으면 스위치를  로 밀고 조리개 링을 돌려 조리개를 수동으로 조절할 수 있습니다.

조리개 링

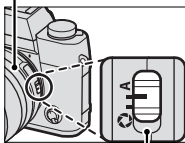

조리개 모드 스위치

## 조리개 링이 없는 렌즈

조리개를 조정하는 데 사용하는 방법은 **버튼/다이얼 설정 > 조리개 설정**을 사용하여 선택할 수 있습니다. **AUTO** 이외의 옵션을 선택하면, 전면 커맨드 다이얼을 사용하여 조리개를 조정할 수 있습니다.

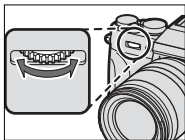

**◆** 조리개 제어는 전면 커맨드 다이얼로 기본 지정되어 있으나 **버튼/다이얼 설정 > 커맨드 다이얼 설정**을 사용하여 후면 커맨드 다이얼로 다시 할당할 수 있습니다.

## O.I.S. 스위치가 있는 렌즈

렌즈가 광학식 손떨림 보정(O.I.S.)을 지원하면, 카메라 메뉴에서 손떨림 보정 모드를 선택할 수 있습니다. 손떨림 보정을 활성화하려면, O.I.S. 스위치를 **ON**으로 합니다.

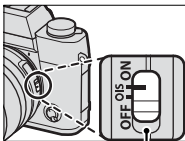

O.I.S. 스위치

## 수동 초점 렌즈

자동 초점의 경우는 초점 링을 앞으로 밀습니다.

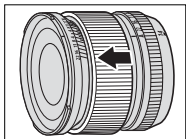

수동 초점을 위해서는 초점 링을 뒤로 밀고 카메라 화면에서 결과를 확인하면서 돌립니다. 초점 거리와 심도 표시기 등이 수동 초점을 보조하기 위해 사용될 수 있습니다.

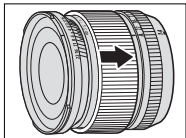

### 심도 표시기

심도 표시기는 대략적인 심도(초점이 맞은 것으로 볼 수 있는 초점 포인트 앞과 뒤의 거리)를 나타냅니다. 표시기는 필름 형식으로 표시됩니다.

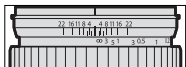

**!** 어떤 촬영 모드에서는 수동 초점을 사용하지 못할 수도 있습니다.

## 렌즈 관리

블로어를 사용하여 먼지를 제거한 다음 부드럽고 마른 천으로 닦으십시오. 남아 있는 얼룩은 FUJIFILM 렌즈 클리닝 페이퍼와 함께 제공된 소량의 렌즈 세정액으로 부드럽게 닦으면 쉽게 제거할 수 있습니다. 렌즈를 사용하지 않을 때는 앞캡과 뒷캡을 교체합니다.



# 11

연결

## HDMI 출력

카메라 촬영 화면 및 재생 화면을 HDMI 장치로 출력할 수 있습니다.

### HDMI 장치에 연결

타사 HDMI 케이블을 사용하여 TV 또는 다른 HDMI 장치에 카메라를 연결합니다.

- 1 카메라를 끕니다.
- 2 아래 그림과 같이 커넥터가 완전히 삽입되도록 케이블을 연결합니다.

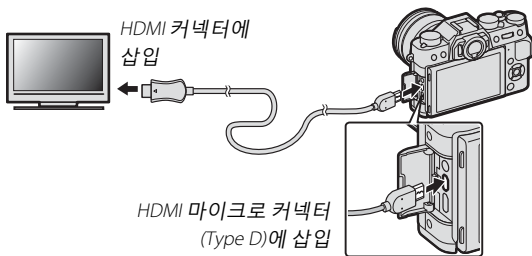

**!** 1.5m를 초과하지 않는 HDMI 케이블을 사용합니다.

- 3 장치와 함께 제공된 문서에 설명된 대로 장치의 HDMI 입력을 구성합니다.

- 4 카메라를 켭니다. TV 화면을 보면서 촬영 및 재생하고 사진을 HDMI 장치에 저장할 수 있습니다.

 HDMI 케이블이 연결된 상태에서는 USB 케이블을 사용할 수 없습니다.

## 촬영

카메라 렌즈를 통해 장면을 보거나 HDMI 장치에 영상을 저장하면서 사진을 촬영하고 동영상을 녹화합니다.

 이 기능을 사용하여 4K 및 풀 HD 동영상을 HDMI 레코더에 저장할 수 있습니다.

## 재생

재생을 시작하려면 카메라  버튼을 누릅니다. 카메라 모니터가 꺼지고 사진과 동영상이 HDMI 장치로 출력됩니다. 카메라 볼륨 컨트롤로는 TV에서 나는 소리를 조절할 수 없습니다. 음량을 조절하려면 TV 볼륨 컨트롤을 사용하십시오.

 일부 TV에서 동영상을 재생할 때 일시적으로 검은색 화면이 표시될 수 있습니다.

## 무선 전송

무선 네트워크에 접속하여 컴퓨터, 스마트폰, 태블릿에 연결합니다.

다운로드 및 기타 정보를 확인하려면 다음 사이트를 참조하십시오.

<http://fujifilm-dsc.com/wifi/>

fujifilm Wi-Fi app



## 무선 연결: 스마트폰

스마트폰에 "FUJIFILM Camera Remote" 앱을 설치하여 카메라에 있는 이미지를 검색하거나, 선택한 사진을 다운로드하거나, 카메라를 원격으로 제어하거나 위치 정보를 카메라에 복사합니다. 앱이 설치되면 카메라 메뉴의 **촬영 설정 > 무선통신** 또는 **재생 메뉴 > 무선통신**을 사용하여 연결합니다.



## 무선 연결: 컴퓨터

"FUJIFILM PC AutoSave" 응용 프로그램을 설치하고 컴퓨터를 카메라에서 복사한 이미지 저장소로 사용할 경우 **재생 메뉴 > PC 자동 저장**을 사용하여 카메라에서 사진을 업로드할 수 있습니다.

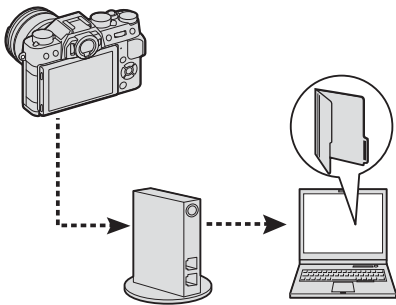

## USB를 통해 컴퓨터에 연결

USB를 통해 컴퓨터에 사진을 복사합니다.

### Windows

MyFinePix Studio를 사용하여 컴퓨터에 사진을 복사한 후 컴퓨터에서 사진을 저장하고, 보고, 정리하거나 인쇄할 수 있습니다. MyFinePix Studio는 다음 웹사이트에서 다운로드 받으실 수 있습니다.

<http://fujifilm-dsc.com/mfs/>



다운로드가 완료되면 파일("MFPS\_Setup.EXE")을 클릭한 뒤 화면의 지시에 따라 설치를 완료하십시오.

 소프트웨어를 처음으로 시작할 때 Windows CD가 필요할 수 있습니다.

## Mac OS X/macOS

Image Capture(컴퓨터에 내장) 또는 기타 소프트웨어를 사용하여 사진을 컴퓨터로 복사할 수 있습니다.

### RAW 파일 보기

컴퓨터에서 RAW 이미지를 보려면 RAW FILE CONVERTER EX 2.0를 사용합니다. RAW FILE CONVERTER EX 2.0는 다음 주소에서 다운로드 받으실 수 있습니다.

<http://fujifilm-dsc.com/rfc/>



## 카메라 연결

- 1 컴퓨터에 복사하려는 사진이 들어있는 메모리 카드를 찾아 카메라에 삽입합니다.

**!** 전송 중 전원이 차단될 경우 데이터가 손실되거나 내부 메모리 또는 메모리 카드가 손상될 수 있습니다. 카메라를 연결하기 전에 새 배터리 또는 완전 충전된 배터리를 삽입합니다.

- 2** 마이크로 USB (Micro-B) 커넥터가 있는 타사 USB 2.0 케이블을 준비합니다. 카메라를 끄고 케이블을 연결한 다음 커넥터가 완전히 삽입되었는지 확인합니다.

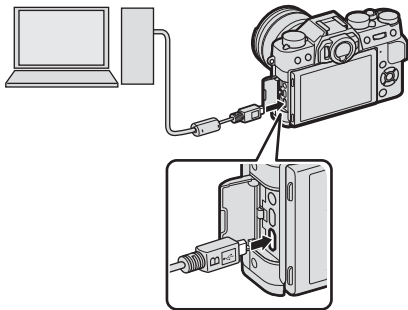

- 3** 카메라를 켭니다.
- 4** MyFinePix Studio 또는 운영체제와 함께 제공되는 응용 프로그램을 사용하여 사진을 컴퓨터에 복사합니다.
- 5** 전송이 완료되면 카메라를 끄고 USB 케이블을 분리합니다.





이미지가 많이 들어 있는 메모리 카드를 삽입할 경우 소프트웨어 시작이 느려질 수 있으며 이미지를 가져오거나 저장하지 못할 수도 있습니다. 메모리 카드 리더를 사용하여 사진을 전송하십시오.

USB 케이블은 1.5 m를 초과할 수 없으며 데이터 전송에 적합해야 합니다. 카메라를 컴퓨터에 직접 연결합니다. USB 허브나 키보드를 사용하지 마십시오.

카메라를 끄거나 USB 케이블을 분리하기 전에 컴퓨터에 복사 진행 중이라는 메시지가 사라지고 표시등이 꺼져 있는지 확인하십시오(복사하는 이미지 수가 많은 경우 컴퓨터 화면에 메시지가 사라진 다음에도 표시등이 계속 켜져 있을 수 있음). 이 주의사항을 지키지 않으면 데이터가 손실되거나 메모리 카드가 손상될 수 있습니다.

메모리 카드를 삽입하거나 제거할 때는 카메라를 분리하십시오.

경우에 따라서는 개인용 컴퓨터에서와 동일한 방법으로 소프트웨어를 사용해서 네트워크 서버에 저장된 사진에 액세스하지 못할 수 있습니다.

인터넷 접속이 필요한 서비스를 이용할 경우에는 통신사 또는 인터넷 서비스 제공회사가 부과하는 모든 요금을 사용자가 부담해야 합니다.

## instax SHARE 프린터

디지털 카메라에서 instax SHARE 프린터로 화상을 인쇄합니다.

### 연결 설정하기

**연결 설정** > instax 프린터 연결 설정을 선택한 뒤, instax SHARE 프린터 이름 (SSID)과 비밀번호를 입력하십시오.

#### 프린터 이름(SSID) 및 비밀번호

프린터 이름(SSID)은 프린터 밑면에 있습니다. 기본 비밀번호는 "1111"입니다. 스마트폰에서 인쇄하려고 이미 다른 비밀번호를 선택하였다면 해당 비밀번호를 입력하십시오.

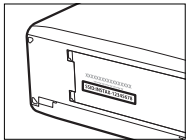

## 사진 인쇄하기

- 1 프린터 전원을 켭니다.
- 2 **재생 메뉴 > instax 프린터 인쇄**를 선택합니다. 카메라가 프린터에 연결됩니다.

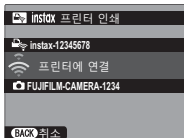

 버스트 시퀀스에 있는 프레임을 인쇄하려면 **instax 프린터 인쇄**를 선택하기 전에 프레임을 표시합니다.

- 3 셀렉터를 사용하여 인쇄하려는 화상을 표시한 다음 **MENU/OK**를 누릅니다.



 다른 카메라로 촬영한 사진은 인쇄할 수 없습니다. 인쇄된 영역이 LCD 모니터에 보이는 영역보다 작을 수 있습니다.

- 4 사진이 프린터로 전송되고 인쇄가 시작됩니다.



# 12

## 기술 참고사항

## FUJIFILM 액세서리

다음의 별매 액세서리는 FUJIFILM에서 구입할 수 있습니다. 해당 지역에서 구할 수 있는 액세서리에 대한 자세한 내용은 현지 FUJIFILM 지정점에 문의하거나 [http://www.fujifilm.com/products/digital\\_cameras/index.html](http://www.fujifilm.com/products/digital_cameras/index.html)을 참조하십시오.

### 리튬 이온 충전지

**NP-W126/NP-W126S:** 필요하면 추가로 대용량 NP-W126/NP-W126S 충전지를 구입할 수 있습니다.



### 배터리 충전기

**BC-W126:** 배터리 충전기를 교체해야 하는 경우 구입할 수 있습니다. 20°C 이상에서 BC-W126은 NP-W126/NP-W126S를 약 150분 동안 충전합니다.



### AC 전원 어댑터

**AC-9V (CP-W126 DC 커플러 필요):** 장시간 촬영 및 재생 시 또는 화상을 컴퓨터에 복사할 때는 100~240V, 50/60Hz AC 전원 어댑터를 사용합니다.

### DC 커플러

**CP-W126:** AC-9V를 카메라에 연결합니다.

### 리모트 릴리즈

**RR-90:** 카메라 흔들림을 줄이거나 타임 노출 중 셔터를 계속 개방해 놓기 위해 사용합니다.



**스테레오 마이크**

**MIC-ST1:** 동영상 촬영용 외장 마이크입니다.

**FUJINON 렌즈**

**XF 시리즈 렌즈:** FUJIFILM X 마운트 전용 교환 렌즈입니다.



**XC 시리즈 렌즈:** FUJIFILM X 마운트 전용 교환 렌즈입니다.

**슈 마운트 플래시**

**EF-X500:** 이 클립온 플래시의 가이드 넘버는 50(ISO 100, m)이며 FP(고속 싱크로)를 지원하며 플래시 싱크로 속도를 초과하는 셔터 속도에서 사용할 수 있습니다. AA 건전지 4개 또는 별매 EF-BP1 배터리 팩을 사용하는 이 장치는 24~105 mm(35mm 포맷에 상응) 범위에서 수동 TTL 플래시 제어 및 자동 파워 줌을 지원하며 FUJIFILM 광학 무선 플래시 제어를 특징으로 하며 원격 무선 플래시 촬영에서 마스터 또는 원격 플래시로 사용할 수 있습니다. 바운스 라이팅을 위해 플래시 헤드를 위로 90°, 아래로 10°, 왼쪽으로 135°, 오른쪽으로 180° 회전할 수 있습니다.



### 슈 마운트 플래시(계속)

**EF-42:** 이 클립온 플래시(AA 배터리 4개 사용)의 가이드 넘버는 42(ISO 100, m)이며 수동 및 TTL 플래시 제어와 24~105 mm(35mm 포맷 기준) 거리에서 자동 파워 줌을 지원합니다. 바운스 라이팅을 위해 플래시 헤드를 위로 90°, 왼쪽으로 180°, 오른쪽으로 120° 회전하여 사용할 수 있습니다.



**EF-X20:** 이 클립온 플래시의 가이드 넘버는 20(ISO 100, m)입니다. AAA 배터리 2개를 사용하는 경량의 컴팩트한 이 장치는 TTL 플래시 광 보정 또는 수동 플래시 출력을 조정하는 다이얼을 특징으로 합니다.



**EF-20:** 이 클립온 플래시(AA 배터리 2개 사용)의 가이드 넘버는 20(ISO 100, m)이며 TTL 플래시 제어를 지원합니다(수동 플래시 제어는 지원되지 않음). 플래시 헤드를 위로 90° 회전하여 바운스 라이팅을 사용할 수 있습니다.



### 핸드 그립

**MHG-XT10:** 기능이 개선된 그립이 특징입니다. 고정된 그립을 이용하여 배터리와 메모리 카드를 제거할 수 있으며, 그립에는 퀵 슈 카메라 마운트용 레일이 설치되어 있습니다.

### 가죽 케이스

**BLC-XT10:** 이 케이스는 가죽의 고급스러움에 실용성을 더했으며, 카메라를 케이스에 넣기 전이나 다른 경우에 카메라를 감싸는 데 사용하는 천도 함께 제공됩니다. 카메라를 케이스에 넣은 채로 사진을 촬영할 수 있으며 배터리를 삽입하거나 제거할 수 있습니다.



**그립 벨트**

**GB-001:** 그립이 향상됩니다. 보다 안전하게 취급할 수 있도록 핸드 그립을 함께 사용합니다.

**매크로 연장 튜브**

**MCEX-11/16:** 카메라와 렌즈 사이에 부착하여 높은 배율로 촬영하도록 합니다.

**접사용 컨버터**

**XF1.4X TC WR:** 호환 가능한 렌즈의 초점 길이를 약 1.4× 늘려줍니다.

**XF2X TC WR:** 호환 가능한 렌즈의 초점 길이를 약 2.0× 늘려줍니다.

**마운트 어댑터**

**FUJIFILM M 마운트 어댑터:** 카메라가 다양한 M-마운트 렌즈와 함께 사용할 수 있도록 해줍니다.

**바디 캡**

**BCP-001:** 렌즈가 부착되지 않았을 때 카메라 렌즈 마운트를 덮습니다.

**instax SHARE 프린터**

**SP-1/SP-2:** 무선 LAN으로 연결하여 instax 필름에 있는 사진을 인쇄합니다.

# 안전상의 주의

사용하기 전에 다음 주의사항을 꼭 읽도록 하십시오.

## 안전 주의사항

- 카메라를 올바르게 사용하고 있는지 확인하십시오. 제품을 사용하기 전에 안전주의 사항과 사용설명서를 주의 깊게 읽어보시기 바랍니다.
- 안전 주의사항을 읽은 후에 안전한 장소에 보관하십시오.

## 아이콘 정보

아래 표시된 아이콘은 아이콘에 표시된 정보를 무시하고 그에 따라 제품을 잘못 사용할 경우 발생할 수 있는 부상이나 손상의 정도를 표시하기 위해 이 설명서에 사용됩니다.

 **경고** 이 아이콘은 해당 정보를 무시할 경우 사망이나 중상을 초래할 수 있음을 나타냅니다.

 **주의** 이 아이콘은 해당 정보를 무시할 경우 부상이나 물질적 피해가 발생할 수 있음을 나타냅니다.

아래 표시된 아이콘은 준수해야 할 지침의 성격을 나타내기 위해 사용됩니다.

 삼각형 아이콘은 해당 정보가 주의를 요한다는 점을 알려줍니다("중요").

 대각선 줄이 표시된 원형 아이콘은 해당 행위가 금지되어 있음을 알려줍니다("금지").













 느낌표가 있는 채워진 원은 해당 조치를 실시해야 함을 나타냅니다("필수").

## 경고

 **문제가 발생할 경우 카메라를 끄고 배터리를 분리하고 AC 전원 어댑터의 연결을 끊고 플러그를 빼십시오.** 연기가 나거나 이상한 냄새가 나거나 다른 비정상적인 상태일 경우 카메라를 계속해서 사용하면 화재 또는 감전 사고가 발생할 수 있습니다. FUJIFILM 대리점에 문의하십시오.

 **카메라에 물이나 이물질이 들어가지 않도록 하십시오.** 카메라 내부에 물이나 이물질이 들어간 경우, 카메라 전원을 끄고 배터리를 제거하고 AC 전원 어댑터의 연결을 끊고 플러그를 빼십시오. 카메라를 계속해서 사용하면 화재나 감전 사고가 발생할 수 있습니다. FUJIFILM 대리점에 문의하십시오.

 **욕실이나 샤워실에서 카메라를 사용하지 마십시오.** 화재 또는 감전 사고가 발생할 수 있습니다.

 경고	
 분해하지 말 것	<b>카메라를 개조하거나 분해하지 마십시오(케이스를 절대 열지 말 것).</b> 이 주의사항을 지키지 않으면 화재나 감전 사고를 초래할 수 있습니다.
 내부 부품 을 만지지 말 것	<b>제품을 떨어뜨리거나 다른 사고로 케이스가 파손되어 내부가 노출될 경우 노출된 부분을 만지지 마십시오.</b> 이 주의사항을 지키지 않고 손상된 부품에 손을 대면 감전 사고가 발생하거나 부상을 입을 수 있습니다. 부상이나 감전 사고에 주의하면서 배터리를 즉시 분리하고 제품을 구매처로 가져가십시오.
	<b>연결 코드를 변경하거나 가열하거나 과도하게 비틀거나 당기지 말고 연결 코드에 무거운 물체를 올려놓지 마십시오.</b> 이로 인해 코드가 손상되어 화재나 감전 사고가 발생할 수 있습니다. 코드가 손상되면 FUJIFILM 대리점에 문의하십시오.
	<b>불안정한 표면 위에 카메라를 올려놓지 마십시오.</b> 카메라가 떨어지거나 넘어져 부상을 입을 수 있습니다.
	<b>움직이면서 사진을 촬영하지 마십시오.</b> 걷거나 운전하면서 카메라를 사용하지 마십시오. 넘어지거나 교통사고를 당할 수 있습니다.
	<b>뇌우가 치는 동안 카메라의 금속 부분을 만지지 마십시오.</b> 번개 방전으로 유도된 전류에 의해 감전 사고가 발생할 수 있습니다.
	<b>지정된 배터리 이외의 배터리를 사용하지 마십시오.</b> 표시기에 표시된 대로 배터리를 끼우십시오.
	<b>배터리를 분해, 개조하거나 열을 가하지 마십시오. 배터리를 떨어뜨리거나, 치거나, 던지지 마십시오. 배터리가 강한 충격을 받게 됩니다. 누출, 변형, 변색 또는 다른 이상 징후를 보이는 배터리를 사용하지 마십시오. 충전식 배터리는 지정된 충전기만 사용하여 충전하고 비 충전식 리튬 이온 또는 알카라인 배터리를 충전하지 마십시오. 배터리를 단락시키거나 금속체와 함께 보관하지 마십시오.</b> 이 주의 사항을 지키지 않으면 배터리가 과열, 발화, 파열 또는 누출되어 화재, 화상 또는 기타 부상의 원인이 될 수 있습니다.
	<b>이 카메라와 함께 사용하도록 지정된 전용 배터리 또는 AC 전원 어댑터만 사용하십시오. 표시된 전원 전압 이외의 전압을 사용하지 마십시오.</b> 다른 전원을 사용할 경우 화재가 발생할 수 있습니다.
	<b>배터리가 누출되어 눈액이 눈에 들어가거나 피부나 옷에 묻으면 해당 부위를 깨끗한 물로 씻고 즉시 의약인에게 진찰을 받거나 응급실에 연락하십시오.</b>
	<b>지정된 제품 이외의 배터리 충전을 사용하지 마십시오.</b> 제공된 충전기는 카메라와 함께 제공된 배터리 유형에서만 사용할 수 있습니다. 일반 배터리 또는 다른 종류의 충전을 충전하는 충전기를 사용하면 배터리 과열이나 폭발, 누출을 초래할 수 있습니다.
	<b>사람의 눈 너무 가까이에서 플래시를 사용하면 시각 장애를 초래할 수 있습니다.</b> 유아와 어린이를 촬영할 때 특히 주의하십시오.

## ⚠ 경고



**뜨거운 표면에 장시간 접촉하지 마십시오.** 이 주의사항을 지키지 않으면 특히 고온 환경에서 사용하거나 혈액순환이 원활하지 않거나 감각 장애가 있는 사용자가 사용할 경우 저온 화상을 입을 수 있으며 이 경우 삼각대를 사용하거나 유사한 예방 조치를 취하는 것이 좋습니다.



**제품이 켜져 있을 때는 오랜 시간 동안 신체 일부가 제품과 접촉되지 않도록 하십시오.** 이 주의사항을 지키지 않으면 특히 고온 환경에서 오랜 시간 동안 사용하거나 혈액순환이 원활하지 않거나 감각 장애가 있는 사용자가 사용할 경우 저온 화상을 입을 수 있으며 이 경우 삼각대를 사용하거나 유사한 예방 조치를 취하는 것이 좋습니다.



**가연성 물체, 폭발 가스 또는 분진이 있는 경우에는 사용하지 마십시오.**



**배터리를 휴대할 때는 디지털 카메라에 설치하거나 하드 케이스에 넣으십시오. 배터리를 보관할 때는 하드 케이스에 넣어 보관하십시오. 폐기할 때는 절연 테이프를 배터리 단자를 감싸주십시오.** 다른 금속 물체나 배터리와 접촉하면 배터리가 발화되거나 폭발할 수 있습니다.



**메모리 카드, 핫 슈 및 기타 소형 부품은 어린 아이의 손에 닿지 않는 곳에 보관하십시오.** 작은 부품을 삼킬 수 있으므로 어린이의 손이 닿지 않는 곳에 보관하십시오. 어린이가 작은 부품을 삼킨 경우에는 의사의 치료를 받거나 응급 구조대에 연락하십시오.



**어린이의 손이 닿지 않는 곳에 보관하십시오.** 스트랩과 플래시는 부상을 초래할 수 있는 요소로 목에 스트랩이 감겨 질식할 수 있으며, 플래시로 시력 장애가 초래될 수 있습니다.



**항공사와 병원 직원의 지시를 따르십시오.** 본 제품은 무선 주파수를 방출할 수 있으므로 탐색 또는 의료 장비에 간섭을 일으킬 수 있습니다.

## ⚠ 주의



**이 카메라를 오일 증기, 증기, 습기 또는 먼지가 많은 장소에서 사용하지 마십시오.** 화재 또는 감전 사고가 발생할 수 있습니다.



**이 카메라를 온도가 매우 높은 장소에 두지 마십시오.** 밀폐된 자동차 또는 직사광선을 받는 장소에 카메라를 두지 마십시오. 이 경우 화재가 발생할 수 있습니다.



**카메라 위에 무거운 물체를 올려 놓지 마십시오.** 이 경우 무거운 물체가 넘어지거나 떨어져서 부상을 입을 수 있습니다.







**AC 전원 어댑터가 연결된 상태에서 카메라를 움직이지 마십시오.** AC 전원 어댑터에서 분리할 때 연결 코드를 잡아당기지 마십시오. 이 경우 전원 코드나 케이블이 손상되어 화재나 감전 사고가 발생할 수 있습니다.



**카메라 또는 AC 전원 어댑터를 천이나 담요로 감싸지 마십시오.** 이 경우 열이 축적되어 케이스가 비틀어지거나 화재가 발생할 수 있습니다.



**카메라를 청소할 때나 오랫동안 카메라를 사용하지 않을 경우 배터리를 제거하고 AC 전원 어댑터를 분리해서 플러그를 빼두십시오.** 이렇게 하지 않으면 화재나 감전 사고를 초래할 수 있습니다.

 주의	
	<b>충전이 완료되면 전원 콘센트에서 충전기를 플러그를 빼십시오.</b> 충전기의 플러그를 전원 콘센트에 계속 연결시켜 두면 화재가 발생할 수 있습니다.
	<b>메모리 카드를 꺼낼 때 카드가 슬롯에서 갑자기 튀어나올 수 있습니다. 카드를 손가락으로 잡고 천천히 빼내십시오.</b> 튀어나온 카드에 맞아 부상을 입을 수 있습니다.
	<b>정기적으로 카메라 내부 점검 테스트와 청소를 요청하십시오.</b> 카메라에 먼지가 쌓이면 화재나 감전 사고가 발생할 수 있습니다. 2년마다 한 번 씩 FUJIFILM 대리점에 연락하여 내부 청소를 요청하십시오. 이것은 무료 서비스가 아닙니다.
	<b>배터리를 잘못 교체하면 폭발의 위험이 있습니다. 동일한 유형의 배터리로만 교체하십시오.</b>

### 배터리 및 전원 공급 장치

**참고:** 카메라에 사용되는 배터리의 유형을 확인하고 해당 부분을 참조하십시오.

**△ 경고:** 햇빛, 화재 등과 같이 과도한 열에 배터리를 노출시키지 마십시오.

아래에서는 배터리의 올바른 사용법과 배터리 수명을 늘리는 방법에 대해 설명합니다. 배터리를 잘못 사용하면 배터리 수명이 줄거나 배터리액이 누출되거나 과열, 화재 또는 폭발 사고가 발생할 수 있습니다.

#### 리튬이온 배터리

충전식 리튬이온 배터리를 사용하는 카메라일 경우 이 부분을 참조하십시오.

제공 시 배터리는 충전되어 있지 않습니다. 사용하기 전에 배터리를 충전하십시오. 사용하지 않을 경우 배터리를 케이스에 보관하십시오.

#### ■ 배터리의 특징

사용하지 않는 동안에도 배터리는 서서히 방전됩니다. 사용하기 전에 배터리를 1-2일 정도 충전합니다.

사용하지 않을 경우 카메라를 꺼두면 배터리 수명을 연장할 수 있습니다.

온도가 낮을 경우 배터리 용량이 줄어들며 추운 날씨에는 방전된 배터리가 작동하지 않을 수 있습니다. 완전히 충전된 예비 배터리를 따뜻한 곳에 보관하고 필요한 경우 교체하거나 배터리를 주머니 안이나 그 외의 따뜻한 곳에 넣어 두었다가 촬영할 때만 카메라에 장착합니다. 손난로나 다른 난방기구에 직접 닿는 곳에 배터리를 두지 마십시오.

#### ■ 배터리 충전

제공된 배터리 충전기로 배터리를 충전합니다. +10°C 이하 또는 +35°C 이상의 주위 온도에서 충전할 경우 충전 시간이 늘어납니다. 40°C 이상의 온도에서는 배터리를 충전하지 마십시오. 0°C 이하의 온도에서는 배터리가 충전되지 않습니다.

완전히 충전된 배터리를 충전하지 마십시오. 그러나 충전하기 전에 배터리를 완전히 방전할 필요는 없습니다.

충전 직후 또는 사용 직후에는 배터리가 따뜻하게 느껴질 수 있습니다. 이것은 정상입니다.

## ■ 배터리 수명

정상 온도에서는 배터리를 300회 이상 재충전하여 사용할 수 있습니다. 배터리 전류 유지 시간이 크게 줄어드는 경우에는 배터리 수명이 다했음을 의미하므로 교체해야 합니다.

## ■ 보관

배터리를 완전히 충전한 상태에서 오랫동안 보관할 경우 배터리 성능이 감소될 수 있습니다. 배터리를 보관하기 전에 배터리를 방전하십시오.

카메라를 장시간 사용하지 않을 경우에는 배터리를 분리하여 주위 온도가 +15°C~+25°C인 건조한 장소에 보관하십시오. 배터리를 온도가 높거나 매우 낮은 장소에 두지 마십시오.

## ■ 주의사항: 배터리 취급

- 배터리를 목걸이나 머리핀과 같은 금속 물체와 함께 가지고 다니거나 보관하지 마십시오.
- 배터리를 화염이나 열에 노출시키지 마십시오.
- 배터리를 분해하거나 개조하지 마십시오.
- 지정된 충전기로만 배터리를 충전하십시오.
- 수명이 다한 배터리는 즉시 폐기하십시오.
- 배터리를 떨어뜨리거나 배터리에 강한 충격을 가하지 마십시오.
- 배터리를 물에 닿지 않게 하십시오.
- 배터리 단자를 항상 청결하게 관리하십시오.
- 배터리를 오랫동안 사용할 경우 배터리와 카메라 본체가 따뜻해질 수 있습니다. 이것은 정상입니다.

## ■ 주의: 폐기

사용한 배터리는 현지 규정에 따라 폐기하십시오. 배터리를 올바르게 폐기하지 않으면 환경이 심각하게 오염될 수 있으므로 주의해야 합니다. 배터리 장치는 적당한 온도에서 사용하십시오.

## AC 전원 어댑터(별매)

이 카메라와 함께 사용하도록 지정된 전용 FUJIFILM AC 전원 어댑터만 사용하십시오. 다른 어댑터를 사용할 경우 카메라가 손상될 수 있습니다.

- AC 전원 어댑터는 실내 전용입니다.
- DC 플러그가 카메라에 단단히 연결되어 있는지 확인합니다.
- 어댑터를 분리하기 전에 카메라를 끄십시오. 케이블이 아닌 플러그로 어댑터를 분리합니다.
- 카메라를 다른 기기와 함께 사용하지 마십시오.
- 분해하지 마십시오.
- 높은 열과 습기에 노출되지 않도록 하십시오.
- 배터리에 강한 충격을 가하지 마십시오.
- 사용 중에 어댑터에서 웅웅 소리가 나거나 만지면 뜨거울 수 있습니다. 이것은 정상입니다.
- 어댑터로 인해 무선 간섭이 발생하는 경우, 수신 안테나의 방향이나 위치를 변경하십시오.

### 카메라 사용

- 맑은 하늘의 태양과 같이 지나치게 밝은 광원을 향해 카메라의 초점을 맞추지 마십시오. 이 주의사항을 지키지 않으면 카메라 이미지 센서가 손상될 수 있습니다.
- 뷰파인더를 통해 초점에 모아진 강한 햇빛 때문에 전자식 뷰파인더(EVF)의 패널이 손상될 수 있습니다. 태양을 향해 전자식 뷰파인더를 조준하지 마십시오.

### 테스트 촬영

중요한 행사에서 사진을 촬영할 경우(결혼식, 해외 여행 등) 항상 테스트 촬영을 통해 카메라가 정상 작동하는지 확인하십시오. FUJIFILM Corporation은 본 제품의 고장으로 인해 발생한 피해 또는 손실에 대해 책임을 지지 않습니다.

### 저작권에 대한 참고사항

디지털 카메라 시스템을 사용하여 녹화된 이미지는 개인적인 용도를 제외하고 저작권 소유자의 동의 없이 저작권법을 침해하는 방식으로 사용할 수 없습니다. 개인적인 용도라도 무단 공연, 오락 및 전시회의 촬영에는 일부 제약사항이 적용됩니다. 또한 저작권법의 보호를 받는 이미지나 데이터가 포함된 메모리 카드를 양도하는 것은 저작권법에 규정된 제약사항 이내에서만 허용됩니다.

### 취급

이미지를 정확하게 녹화하려면 이미지를 녹화하는 동안 카메라가 충격을 받지 않도록 주의하십시오.

### 액정

화면이 손상된 경우 액정에 몸이 닿지 않게 주의해야 합니다. 다음과 같은 상황이 발생할 경우 제시된 지침을 신속히 따르십시오.

- **액정이 피부에 닿을 경우.** 해당 부위를 형겅으로 닦아낸 다음 비누와 흐르는 물을 사용해서 씻어내십시오.
- **액정이 눈에 들어갔을 경우.** 액정이 들어간 눈을 깨끗한 물로 최소한 15분 동안 깨끗이 씻어낸 다음 의사의 진찰을 받으십시오.
- **액정을 삼킨 경우.** 물로 입안을 헹구십시오. 많은 양의 물을 마시고 구토를 유발한 다음 의사의 진료를 받으십시오.

디스플레이는 매우 고정밀 기술로 제조되어 있음에도 항상 켜져 있거나 켜지지 않는 픽셀이 있을 수 있습니다. 이것은 정상이며 촬영한 이미지에는 영향을 미치지 않습니다.

## 상표 정보

디지털 스플릿는 FUJIFILM Corporation의 상표 또는 등록 상표입니다. xD-Picture Card와 는 FUJIFILM Corporation의 상표입니다. 이 설명서에 수록된 서체는 DynaComware Taiwan Inc.에서 독자적으로 개발한 것입니다. Macintosh, Mac OS와 macOS는 미국 및 기타 국가에서 Apple Inc.의 상표입니다. Windows는 미국 및 기타 국가에서 Microsoft Corporation의 등록 상표입니다. Wi-Fi®와 Wi-Fi Protected Setup®은 Wi-Fi Alliance의 등록 상표입니다. SDHC 및 SDXC 로고는 SD-3C, LLC.의 상표입니다. HDMI 로고는 상표입니다. 이 설명서에 언급된 기타 모든 상표명은 각 소유권자의 상표 또는 등록 상표입니다.

## 전기 간섭

이 카메라를 병원이나 비행기 안에서 사용할 경우 간섭을 일으킬 수 있습니다. 카메라를 병원이나 비행기 내에서 사용하기 전에 병원 또는 항공사 직원에게 문의하십시오.

## 컬러 텔레비전 시스템

NTSC(National Television System Committee: 미국 텔레비전 방송규격 심의회)는 미국, 캐나다 및 일본에서 채택하고 있는 컬러 텔레비전 방송 규격입니다. PAL(Phase Alternation by Line)은 주로 유럽과 중국에서 채택하고 있는 컬러 텔레비전 방송 규격입니다.

## Exif Print(Exif 버전 2.3)

Exif Print는 인쇄 중에 최적의 색재현을 위해 사용되는 촬영 정보가 포함된 새로 개정된 디지털 카메라 파일 형식입니다.

### 중요 사항: 소프트웨어 사용 전에 꼭 읽을 것

관할 당국의 허가 없이 라이선스 소프트웨어의 전체 또는 일부를 직접 또는 간접적으로 수출하는 것은 금지되어 있습니다.

### 주의사항

화재나 감전 사고를 방지하려면 카메라를 비가 오는 곳이나 습기가 찬 곳에서 사용하지 마십시오.

카메라를 사용하기 전에 "안전 주의사항"을 읽고 숙지하여 주십시오.



### 캐나다 고객의 경우

#### CAN ICES-3 (B)/NMB-3(B)

**주의:** 이 B등급 디지털 장치는 Canadian ICES-003을 준수합니다.

**캐나다 산업부 보고서:** 이 장치는 캐나다 산업부 라이선스 면제 RSS를 준수합니다. 작동 시 다음 두 가지 조건에 따릅니다. (1) 본 장치는 간섭을 일으키지 않으며, (2) 본 장치는 원하지 않는 작동을 유발할 수 있는 간섭을 포함하여 모든 간섭을 수용해야 합니다.

본 장치와 안테나는 테스트된 내장 라디오를 제외하고 함께 배치하거나 다른 안테나나 송신기와 함께 작동할 수 없습니다. 국가 코드 선택 기능은 미국/캐나다에서 판매되는 제품에 사용할 수 없습니다.

**전자파 노출 보고:** 사용 가능한 과학적 근거에 따르면 어떠한 건강 문제도 저전력 무선 장치 사용과 연관되어 있다는 사실은 없습니다. 하지만 이러한 저전력 무선 장치가 절대적으로 안전하다는 근거도 없습니다. 저전력 무선 장치를 사용하는 동안 이 장치는 마이크로파 범위에서 낮은 수준의 무선 주파수 에너지(RF)를 방출합니다. 고수준의 RF는 건강에 영향을 미칠 수 있지만(생체 조직 가열), 저수준의 RF 노출은 조직 가열 효과를 유발하지 않고 건강에 주는 부정적인 영향은 아직 알려진 바 없습니다. 낮은 수준의 RF 노출에 대해 많은 연구가 있었지만 어떠한 생물학적 영향도 발견하지 못하였습니다. 일부 연구에서 약간의 생물학적 영향이 발생할 수 있다고 주장하지만 추가 연구를 통해 그러한 결과를 확인한 적은 없었습니다. X-T20는 테스트를 마쳤고 통제되지 않는 환경에서의 IC 전자파 노출 제한을 준수하는 것으로 확인되었으며 IC 무선 주파수(RF) 노출 규칙의 RSS-102를 충족시킵니다.

## 개인 가정에서 전기전자 기기의 폐기

**유럽 연합, 노르웨이, 아이슬란드, 리히텐슈타인**: 제품이나 설명서, 보증서 또는 포장에 이 기호가 표시되어 있으면 해당 제품을 생활폐기물로 처리할 수 없다는 의미입니다. 이러한 제품은 지정된 전기전자 기기 재활용품 수거 장소에 폐기해야 합니다.



이 제품을 올바른 방법으로 폐기하면 잘못된 폐기 때문에 환경 및 신체 건강에 미칠 수 있는 부정적인 영향을 방지할 수 있습니다.

배터리나 축전지에 표시된 이 기호는 해당 배터리를 생활 폐기물로 처리해서는 안 된다는 의미입니다.



쉽게 제거 가능한 배터리나 축전지가 들어 있는 기기는 현지 규정에 따라 폐기하십시오.

자원 재활용은 천연 자원 보호에 도움이 됩니다. 이 제품의 재활용에 대한 자세한 내용은 현지 관할기관이나 생활폐기물 수거 업체 또는 제품 구입처에 문의하십시오.

**유럽 연합, 노르웨이, 아이슬란드 및 리히텐슈타인 이외 국가**: 배터리나 축전지를 포함하여 본 제품을 폐기할 때는 현지 담당기관에 문의하여 적절한 폐기 방법을 알아보십시오.

**일본**: 배터리에 표시된 이 기호는 배터리를 별도로 폐기해야 함을 나타냅니다.



Li-ion

## 사용하기 전에 다음 주의사항을 꼭 읽도록 하십시오.

### 안전 주의사항

- 렌즈를 올바르게 사용하고 있는지 확인하십시오. 제품을 사용하기 전에 안전 주의사항과 카메라 사용설명서를 주의 깊게 읽어보시기 바랍니다.
- 안전 주의사항을 읽은 후에 안전한 장소에 보관하십시오.

### 아이콘 정보

아래 표시된 아이콘은 아이콘에 표시된 정보를 무시하고 그에 따라 제품을 잘못 사용할 경우 발생할 수 있는 부상이나 손상의 정도를 표시하기 위해 이 설명서에 사용됩니다.

 **경고** 이 아이콘은 해당 정보를 무시할 경우 사망이나 중상을 초래할 수 있음을 나타냅니다.

 **주의** 이 아이콘은 해당 정보를 무시할 경우 부상이나 물질적 피해가 발생할 수 있음을 나타냅니다.

아래 표시된 아이콘은 준수해야 할 지침의 성격을 나타내기 위해 사용됩니다.

 삼각형 아이콘은 해당 정보가 주의를 요한다는 점을 알려줍니다("중요").

 대각선 줄이 표시된 원형 아이콘은 해당 행위가 금지되어 있음을 알려줍니다("금지").

 느낌표가 있는 채워진 원은 해당 조치를 실시해야 함을 나타냅니다("필수").

### 경고

 **물에 담그거나 노출하지 마십시오.** 이 주의사항을 지키지 않으면 화재나 감전 사고를 초래할 수 있습니다.  
담그지 마십시오.







 **분해하지 마십시오(케이스를 열지 말 것).** 이 주의 사항을 지키지 않으면 제품 고장으로 인해 화재, 감전, 부상을 초래할 수 있습니다.  
분해하지 말 것

 **제품을 떨어뜨리거나 다른 사고로 케이스가 파손되어 내부가 노출될 경우 노출된 부분을 만지지 마십시오.** 이 주의사항을 지키지 않고 손상된 부품에 손을 대면 감전 사고가 발생하거나 부상을 입을 수 있습니다. 부상이나 감전 사고에 주의하면서 배터리를 즉시 분리하고 제품을 구매처로 가져가십시오.  
내부 부품을 만지지 말 것

 **불안정한 표면 위에 두지 마십시오.** 제품이 떨어져 부상을 입을 수 있습니다.

 **렌즈나 카메라 뷰파인더를 통해 태양을 보지 마십시오.** 이 주의사항을 지키지 않으면 영구 시각 장애를 초래할 수 있습니다.

### ⚠ 주의

	<b>중기나 연기에 노출되거나 습기가 많거나 매우 건조한 장소에서 사용하거나 보관하지 마십시오.</b> 이 주의사항을 지키지 않으면 화재나 감전 사고를 초래할 수 있습니다.
	<b>직사광선에 두거나 맑은 날 밀폐된 차량 내부와 같이 고온의 장소에 보관하지 마십시오.</b> 이 주의사항을 지키지 않으면 화재가 발생할 수 있습니다.
	<b>어린이의 손이 닿지 않는 곳에 보관하십시오.</b> 어린이가 손에 부상을 입을 수 있습니다.
	<b>젖은 손으로 만지지 마십시오.</b> 이 주의사항을 지키지 않으면 감전 사고를 초래할 수 있습니다.
	<b>역광을 받는 피사체를 촬영할 때 태양이 프레임을 벗어나도록 하십시오.</b> 태양이 프레임 내에 있거나 가까이 있을 때는 햇빛이 카메라의 초점에 모아져 화재가 발생하거나 화상을 입을 수 있습니다.
	<b>제품을 사용하지 않을 경우, 렌즈 캡을 교체하고 직사광선이 비치지 않는 장소에 보관하십시오.</b> 렌즈를 통해 초점에 모아진 햇빛 때문에 화재가 발생하거나 화상을 입을 수 있습니다.
	<b>삼각대에 장착한 상태로 카메라나 렌즈를 운반하지 마십시오.</b> 제품이 떨어지거나 다른 물체에 부딪쳐 부상을 입을 수 있습니다.

#### 유럽 연합(EU) 규정 고지

이 제품은 다음 EU 지침을 준수합니다.

- RoHS Directive 2011/65/EU
- R & TTE Directive 1999/5/EC

이러한 지침 준수는 표준화된 해당 유럽 표준(유럽 규격)에 적합함을 의미하며 이러한 유럽 표준은 이 제품 또는 제품군에 대해 FUJIFILM에서 발행한 EU 적합성 선언에 명시되어 있습니다.

이러한 지침 준수는 다음과 같이 제품에 있는 적합성 마크로 표시합니다.



이 마크는 비 통신 제품 및 EU 표준화 통신 제품(예, Bluetooth)에 유효합니다.

적합성 선언에 대한 자세한 내용은 [http://www.fujifilm.com/products/digital\\_cameras/x/fujifilm\\_x\\_t20/pdf/index/fujifilm\\_x\\_t20\\_cod.pdf](http://www.fujifilm.com/products/digital_cameras/x/fujifilm_x_t20/pdf/index/fujifilm_x_t20_cod.pdf)를 참조하십시오.

**중요사항:** 카메라 내장 무선 송신기를 사용하기 전에 다음 주의사항을 숙지하십시오.

- ① 미국에서 개발한 암호화 기능이 있는 이 제품은 미국 수출관리규정의 규제를 받으며 미국에서 지정한 수출 금지 국가에 수출 또는 재수출할 수 없습니다.

- **무선 네트워크의 일부로만 사용합니다.** FUJIFILM은 무단 사용으로 인해 발생하는 손해에 대해 책임을 지지 않습니다. 인명에 직간접적으로 영향을 미칠 수 있는 의료 장비 또는 기타 시스템과 같이 높은 수준의 신뢰성을 요하는 기기에 사용해서는 안 됩니다. 무선 네트워크 보다 높은 신뢰성을 요구하는 컴퓨터 및 기타 시스템에서 이 제품을 사용할 경우 안전을 보장하고 오작동을 방지하기 위해 필요한 모든 예방조치를 취하십시오.
- **장치를 구매한 국가에서만 사용하십시오.** 이 장치는 장치를 구입한 국가의 무선 네트워크 장치 관리 규정을 준수합니다. 장치를 사용할 때는 모든 현지 규정을 준수하십시오. FUJIFILM은 다른 관할권에서 사용함으로써 발생하는 문제에 대해 책임을 지지 않습니다.
- **무선 데이터(이미지)는 제3자에 의해 차단될 수 있습니다.** 무선 네트워크를 통해 전송된 데이터의 보안은 보장할 수 없습니다.
- **자기장, 정전기, 전파 간섭이 일어나는 장소에서는 장치를 사용하지 마십시오.** 전자 레인지 근처 또는 무선 신호의 수신을 방해하는 자기장, 정전기, 전파 간섭이 발생하는 기타 장소에서 송신기를 사용하지 마십시오. 2.4GHz 대역에서 동작하는 다른 무선 장치 가까이에서 송신기를 사용할 경우 상호 간섭이 발생할 수 있습니다.
- **무선 송신기는 DSSS 및 OFDM 변조를 사용하여 2.4GHz 대역에서 작동합니다.**

### 무선 네트워크 장치: 주의사항

- **이 장치는 상업용, 교육용, 의료용 기기 및 무선 송신기와 동일한 주파수에서 작동합니다.** 또한 이 장치는 조립 라인의 RFID 추적 시스템 및 기타 유사 기기에서 사용되는 인가된 송신기와 인가되지 않은 특별 저전압 송신기와 동일한 주파수에서 작동합니다.
- **상기 장치와의 간섭을 방지하기 위해 다음 주의사항을 준수하십시오.** 이 장치를 사용하기 전에 RFID 송신기가 작동하지 않는지 확인하십시오. 기기가 RFID 추적에 사용되는 인가된 송신기에서 간섭을 일으키는 것이 관찰될 경우 즉시 해당 주파수 사용을 중단하고 기기를 다른 장소로 이동하십시오. 이 장치가 저전압 RFID 추적 시스템에 간섭을 일으키면 FUJIFILM 대리점에 문의하십시오.

**2.4DS/OF4**

이 스티커는 해당 장치가 DSSS 및 OFDM 변조를 사용하여 2.4GHz 대역에서 작동하고 최대 40m 거리에서 간섭을 일으킬 수 있음을 나타냅니다.

### B급기기 (가정용 방송통신 기자재)

이 기기는 가정용(B급)전자파적합기기로서 주로 가정에서 사용하는 것을 목적으로 하며, 모든 지역에서 사용할 수 있습니다.

- ① 해당 무선설비는 운용 중 전파혼신 가능성이 있으므로 인명안전과 관련된 서비스는 할 수 없습니다.

NP-W126/NP-W126S

제조년월일

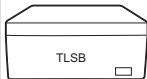

전지표면에 표기

예) T L S B (2011년 12월 25일 생산의 경우)  
 사양변경이력(A → B → C...)  
 제조일(하기 참조)  
 제조월(1월 → A, 2월 → B, 3월 → C...)  
 제조년(2011년 → T, 2012년 → S... 2018년 → K, 2019년 → J)

제조년

2011	T
2012	S
2013	R
2014	P
2015	N
2016	M
2017	L
2018	K
2019	J

제조월

1	A
2	B
3	C
4	D
5	E
6	F
7	G
8	H
9	I
10	J
11	K
12	L

제조일

1	1	11	B	21	M
2	2	12	C	22	N
3	3	13	D	23	P
4	4	14	E	24	R
5	5	15	F	25	S
6	6	16	G	26	T
7	7	17	H	27	V
8	8	18	J	28	W
9	9	19	K	29	X
10	A	20	L	30	Y
				31	Z

**자율안전확인사항**

- 자율안전확인신고번호 B052R770-1066
- 자율안전확인신고기관명 KTR
- 자율안전확인신고일 2011년10월14일

**사용상 주의사항**

<경고> 발열, 화재, 폭발 등의 위험을 수반할 수 있으니 다음 사항을 지켜주시기 바랍니다.

- a) 육안으로 식별이 가능할 정도의 부풀음이 발생된 전지는 위험할 수 있으므로 제조자 또는 판매자로 즉시 문의할 것
- b) 지정된 정품 충전기만을 사용할 것
- c) 화기에 가까이 하지 말 것(전자레인지에 넣지 말 것)
- d) 여름철 자동차 내부에 방치하지 말 것
- e) 찜질방 등 고온다습한 곳에서 보관, 사용하지 말 것
- f) 이불, 전기장판, 카펫 위에 올려 놓고 장시간 사용하지 말 것
- g) 전원을 켜 상태로 밀폐된 공간에 장시간 보관하지 말 것
- h) 전지 단자에 목걸이, 동전, 열쇠, 시계 등 금속 제품이 닿지 않도록 주의할 것
- i) 휴대 기기, 제조 업체가 보증한 리튬2차전지 사용할 것
- j) 분해, 압착, 관통 등의 행위를 하지 말 것
- k) 높은 곳에서 떨어뜨리는 등 비정상적 충격을 주지 말 것.
- l) 60°C이상의 고온에 노출하지 말 것
- m) 습기에 접촉되지 않도록 할 것
- n) 폐기 지침 사용이 끝난 전지는 나라 혹은 지방 자치체의 법령에 따라서 폐기하는 것
- o) 충전 방법에 대한 권고 지침 전용 충전기 또는 본체 기기 사용하는 것 혹은 취급 설명서의 설명에 따르는 것

## 제품 취급

제품을 오래 사용하려면 다음 주의사항을 준수하십시오.

**카메라 본체:** 제품 사용 후 카메라 본체를 부드럽고 마른 천으로 닦으십시오. 카메라 본체의 가죽이 변색되거나 변형될 수 있으므로 알코올, 희석제 또는 휘발성 화학 물질은 사용하지 마십시오. 카메라에 묻은 액체는 바로 부드럽고 마른 천으로 닦아야 합니다. 모니터의 먼지는 화면이 긁히지 않도록 블로어를 사용해 제거한 다음 부드럽고 마른 천으로 닦으십시오. 남아 있는 얼룩은 FUJIFILM 렌즈 클리닝 페이퍼와 함께 제공된 소량의 렌즈 세정액으로 부드럽게 닦으면 쉽게 제거할 수 있습니다. 카메라에 먼지가 들어가지 않도록 렌즈가 부착되어 있지 않을 때 바디 캡을 교체합니다.

**이미지 센서:** 여러 장의 사진의 같은 위치에 점이나 얼룩 흔적이 있다면 이미지 센서에 먼지가 낀 것일 수 있습니다. **사용자 설정 > 센서 청소**를 사용하여 센서를 청소합니다.

## 이미지 센서 청소하기

■ 사용자 설정 > 센서 청소를 사용하여 제거할 수 없는 먼지는 아래 설명된 바와 같이 수동으로 제거할 수 있습니다.

❗ 청소 중 이미지 센서가 손상되면 이미지 센서를 수리하거나 교체하는데 비용이 들 수 있습니다.

- 1 블로어(브러시가 아님)로 센서에서 먼지를 제거합니다.

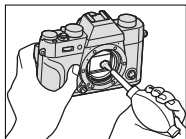

❗ 브러시 또는 블로어 브러시를 사용하지 마십시오. 이 주의 사항을 지키지 않으면 센서가 손상될 수 있습니다.

- 2 먼지가 깨끗하게 제거되었는지 확인합니다. 필요에 따라 1~2 단계를 반복합니다.
- 3 바디 캡이나 렌즈를 제자리에 다시 부착합니다.



## 펌웨어 업데이트

제품의 일부 기능은 펌웨어 업데이트로 인해 설명서에서의 설명과 다를 수 있습니다. 각 모델에 대한 자세한 정보는 당사 웹사이트를 참조하십시오.

[http://www.fujifilm.com/support/digital\\_cameras/software](http://www.fujifilm.com/support/digital_cameras/software)



## 펌웨어 버전 확인

**!** 카메라는 메모리 카드가 삽입된 경우에만 펌웨어 버전을 표시합니다.

- 1 카메라를 끄고 메모리 카드를 삽입합니다.
- 2 **DISP/BACK** 버튼을 누른 상태에서 카메라를 켭니다. 현재 펌웨어 버전이 표시될 것입니다. 펌웨어 버전을 확인합니다.
- 3 카메라를 끕니다.

**📷** 카메라에 렌즈가 부착되어 있다면 렌즈 펌웨어 버전도 확인할 수 있습니다.

## 문제 해결

카메라를 사용하는 중에 문제가 발생할 경우 아래 표를 참조하십시오. 여기에서도 해결책을 찾지 못하면 해당 지역의 FUJIFILM 대리점에 문의하십시오.

### 전원 및 배터리

문제	해결 방법
카메라가 켜지지 않습니다.	<ul style="list-style-type: none"> <li>• <b>배터리가 소진된 경우:</b> 배터리를 충전하거나 완전 충전된 여분의 배터리(☞ 32)를 삽입합니다.</li> <li>• <b>배터리가 잘못 삽입된 경우:</b> 올바른 방향으로 다시 삽입합니다(☞ 37).</li> <li>• <b>배터리실 덮개가 잠기지 않은 경우:</b> 배터리실 덮개를 잠급니다(☞ 38).</li> </ul>
모니터가 켜지지 않습니다.	<p>카메라를 껐다가 바로 다시 켤 때 모니터가 켜지지 않을 수 있습니다. 셔터 버튼을 반누름하여 모니터를 활성화합니다.</p>
배터리가 빨리 소진됩니다.	<ul style="list-style-type: none"> <li>• <b>배터리가 차가운 경우:</b> 호주머니나 다른 따뜻한 곳에 넣어 배터리를 따뜻하게 한 후 촬영 직전에 카메라에 다시 삽입합니다.</li> <li>• <b>배터리 단자에 먼지가 낀 경우:</b> 부드러운 마른 천으로 단자를 닦습니다.</li> <li>• <b>☞ AF/MF 설정 &gt; PRE-AF에서 ON을 선택한 경우:</b> PRE-AF를 끕니다(☞ 137).</li> <li>• <b>배터리 충전 횟수가 많은 경우:</b> 배터리의 충전 수명이 다 되었습니다. 새 배터리를 구매합니다.</li> </ul>

문제	해결 방법
카메라가 갑자기 꺼집니다.	배터리가 소진된 경우: 배터리를 충전하거나 완전 충전된 여분의 배터리(☞ 32)를 삽입합니다.
충전이 시작되지 않습니다.	배터리를 올바른 방향으로 다시 삽입하고 충전기 플러그가 꽂혀 있는지 확인합니다(☞ 32).
충전 속도가 느립니다.	배터리를 실온에서 충전하십시오.
충전 램프가 깜박이지만 배터리가 충전되지 않습니다.	<ul style="list-style-type: none"> <li>• 배터리 단자에 먼지가 낀 경우: 부드러운 마른 천으로 단자를 닦습니다.</li> <li>• 배터리 충전 횟수가 많은 경우: 배터리의 충전 수명이 다 되었습니다. 새 배터리를 구입하십시오. 그래도 충전이 되지 않으면 FUJIFILM 대리점에 문의하십시오(☞ 290).</li> </ul>

## 메뉴 및 표시

문제	해결 방법
한글로 표시되지 않습니다.	☞ 사용자 설정 > 言語/LANG. (☞ 46, 204)에서 한글을 선택합니다.

## 촬영

문제	해결 방법
셔터 버튼을 눌러도 사진이 촬영되지 않습니다.	<ul style="list-style-type: none"> <li>• 메모리 카드가 다 찬 경우: 새 메모리 카드를 삽입하거나 사진을 삭제합니다(☞ 36, 183).</li> <li>• 메모리 카드가 포맷되지 않은 경우: 메모리 카드를 포맷합니다(☞ 201).</li> <li>• 메모리 카드 접촉부에 먼지가 낀 경우: 부드러운 마른 천으로 접촉부를 닦아줍니다.</li> </ul>

문제	해결 방법
<p>셔터 버튼을 눌러도 사진이 촬영되지 않습니다 (연속).</p>	<ul style="list-style-type: none"> <li>• 메모리 카드가 손상된 경우: 새 메모리 카드를 삽입합니다(☞ 36).</li> <li>• 배터리가 소진된 경우: 배터리를 충전하거나 완전 충전된 여분의 배터리(☞ 32)를 삽입합니다.</li> <li>• 카메라가 자동으로 꺼진 경우: 카메라를 켭니다(☞ 42).</li> <li>• 타사 장착 어댑터를 사용하고 있는 경우: 렌즈 없이 촬영 (☞ 228)에서 ON을 선택합니다.</li> <li>• 파노라마 촬영을 하려고 할 때 주황색 표시등이 켜지는 경우: 표시등이 꺼질 때까지 기다립니다(☞ 10).</li> </ul>
<p>셔터 버튼을 반누름할 때 모니터나 뷰파인더에 얼룩("노이즈")이 나타납니다.</p>	<p>피사체의 조명이 어둡고 조리개가 조여져 있을 때 구도를 돕기 위해 게인이 증가합니다. 이 때 화면에서 이미지를 미리 볼 때 눈에 띄는 얼룩이 나타날 수 있습니다. 카메라로 촬영한 이미지는 영향을 받지 않습니다.</p>
<p>카메라가 초점을 맞추지 못합니다.</p>	<p>피사체가 자동초점에 적합하지 않은 경우: 초점 고정이나 수동 초점(☞ 92)을 사용합니다.</p>

문제	해결 방법
<p>얼굴이 검색되지 않습니다.</p>	<ul style="list-style-type: none"> <li>• 피사체의 얼굴이 선글라스나 모자, 긴 머리 또는 다른 장애물로 가려져 있는 경우: 장애물을 제거합니다(☞ 138).</li> <li>• 피사체의 얼굴이 프레임의 극히 일부만 차지한 경우: 피사체의 얼굴이 프레임의 넓은 영역을 차지하도록 구도를 변경합니다(☞ 138).</li> <li>• 피사체의 머리가 기울어져 있거나 누워 있는 경우: 피사체에게 고개를 똑바로 들도록 요청합니다(☞ 138).</li> <li>• 카메라가 기울어진 경우: 카메라를 평평하게 잡습니다.</li> <li>• 피사체의 얼굴을 비추는 조명이 약한 경우: 밝은 조명에서 촬영합니다.</li> </ul>
<p>다른 피사체가 선택됩니다.</p>	<p>다른 피사체가 주 피사체보다 프레임 중앙에 더 가까이 있는 경우입니다. 사진의 구도를 다시 잡거나 얼굴 검색 기능을 끄고 초점 고정을 사용하여 사진 구도를 잡으십시오(☞ 92).</p>
<p>플래시가 발광하지 않습니다.</p>	<ul style="list-style-type: none"> <li>• 플래시가 비활성화된 경우: 설정을 조정하십시오(☞ 107).</li> <li>• 플래시가 접혀져 있는 경우: 플래시를 올립니다(☞ 107).</li> <li>• 배터리가 소진된 경우: 배터리를 충전하거나 완전 충전된 여분의 배터리(☞ 32)를 삽입합니다.</li> <li>• 카메라가 브라케팅이나 연속 모드에 있는 경우: 싱글 프레임 모드를 선택합니다(☞ 6).</li> <li>• 사운드 및 플래시에서 꺼짐이 선택된 경우: ON 을 선택하십시오(☞ 206).</li> </ul>

문제	해결 방법
플래시가 피사체를 충분히 비추지 못합니다.	<ul style="list-style-type: none"> <li>• 피사체가 플래시 범위 밖에 있는 경우: 플래시 범위 내에 피사체를 놓습니다.</li> <li>• 플래시 창이 가려져 있는 경우: 카메라를 똑바로 잡습니다.</li> <li>• 셔터 속도가 싱크로 속도보다 빠른 경우: 느린 셔터 속도(☞ 64, 72)를 선택합니다.</li> </ul>
일부 플래시 모드는 사용할 수 없습니다.	사운드 및 플래시에서 꺼짐가 선택된 경우: ON을 선택하십시오(☞ 206).
사진이 흐리게 나옵니다.	<ul style="list-style-type: none"> <li>• 렌즈가 더러워진 경우: 렌즈를 청소합니다(☞ 276).</li> <li>• 렌즈가 가려진 경우: 렌즈를 막고 있는 방해물을 치웁니다(☞ 49).</li> <li>• 촬영 중에 !AF가 표시되고 초점 보정이 적색으로 표시되는 경우: 촬영 전에 초점을 확인합니다(☞ 50).</li> </ul>
사진에 얼룩이 나타납니다.	<ul style="list-style-type: none"> <li>• 셔터 속도가 느리고 주변 온도가 높은 경우: 이것은 정상이며 오작동이 아닙니다.</li> <li>• 픽셀 매핑이 필요한 경우: □ 이미지 품질 설정 &gt; 픽셀 매핑(☞ 130)을 사용하여 픽셀 매핑을 수행합니다.</li> <li>• 카메라를 고온에서 장시간 사용했거나 온도 경고 메시지가 표시된 경우: 전원을 끄고 카메라가 식을 때까지 기다립니다(☞ 42).</li> </ul>

## 재생

문제	해결 방법
사진의 입자가 거칩니다.	다른 제조사 또는 모델의 카메라로 촬영한 사진입니다.
재생 zoom을 이용할 수 없습니다.	크기 변경을 사용하여 만들었거나 다른 제조사 또는 모델의 카메라로 촬영한 사진입니다.
동영상 재생 시 사운드가 들리지 않습니다.	<ul style="list-style-type: none"> <li>• 재생 음량이 너무 낮은 경우: 재생 음량을 조정합니다(☞ 211).</li> <li>• 마이크가 가려진 경우: 녹화 중 카메라를 똑바로 잡습니다.</li> <li>• 스피커가 가려져 있는 경우: 재생 중 카메라를 똑바로 잡습니다.</li> <li>• 사운드 및 플래시에서 꺼짐이 선택된 경우: ON을 선택하십시오(☞ 206).</li> </ul>
선택한 사진이 삭제되지 않습니다.	삭제하기 위해 선택한 사진 중에 보호된 사진이 있습니다. 사진에 보호 기능을 적용한 장치를 사용하여 보호 기능을 삭제하십시오(☞ 188).
파일 번호가 갑자기 초기화되었습니다.	카메라가 켜져 있는 상태에서 배터리실 덮개가 열렸습니다. 카메라를 끈 다음 배터리실 덮개를 열어야 합니다(☞ 234).

## 연결

문제	해결 방법
모니터 화면이 안 나옵니다.	카메라가 TV에 연결되어 있는 경우: 카메라 모니터가 아닌 TV에 화상이 나타납니다(☞ 278).
TV에 화상이나 소리가 나오지 않습니다.	<ul style="list-style-type: none"> <li>• 카메라가 올바르게 연결되지 않은 경우: 카메라를 바르게 연결합니다(☞ 278).</li> <li>• 입력이 "TV"로 설정된 경우: 입력을 "HDMI"로 설정합니다(☞ 278).</li> <li>• TV 볼륨이 너무 낮은 경우: TV의 컨트롤을 사용하여 볼륨을 조정하십시오.</li> </ul>
TV와 카메라 모니터에 아무것도 나오지 않습니다.	VIEW MODE 버튼으로 선택한 디스플레이 모드가 EVF 전용 + ☞입니다. 눈을 뷰파인더에 두거나 VIEW MODE 버튼을 사용하여 다른 디스플레이 모드를 선택하십시오.
컴퓨터가 카메라를 인식하지 못합니다.	카메라가 컴퓨터에 올바르게 연결되어 있는지 확인합니다(☞ 282).
RAW 또는 JPEG 파일을 컴퓨터로 전송할 수 없습니다.	MyFinePix Studio를 사용하여 사진을 전송하십시오(Windows만 해당, ☞ 282).



## 무선 전송

무선 연결의 문제해결에 대한 추가 정보는 다음 사이트를 참조하십시오.

<http://digital-cameras.support.fujifilm.com/app?pid=x>



문제	해결 방법
스마트폰에 연결하거나 사진을 업로드하는데 문제가 있습니다.	<ul style="list-style-type: none"> <li>스마트폰이 너무 멀리 있는 경우: 장치를 가까운 데로 옮깁니다(☞ 280).</li> <li>근처에 있는 기기가 무선 간섭을 일으키는 경우: 카메라와 스마트폰을 전자레인지나 무선 전화기로부터 멀리 떨어진 곳에 두고 사용합니다(☞ 280).</li> </ul>
이미지를 업로드할 수 없습니다.	<ul style="list-style-type: none"> <li>스마트폰이 다른 기기에 연결된 경우: 스마트폰과 카메라는 한 번에 한 기기에만 연결할 수 있습니다. 연결을 종료하고 다시 시도하십시오(☞ 280).</li> <li>근처에 여러 대의 스마트폰이 있는 경우: 다시 연결을 시도하십시오. 스마트폰이 여러 대 있으면 연결이 힘들 수 있습니다(☞ 280).</li> <li>현재 이미지가 동영상이거나 다른 기기에서 만들었다면, 스마트폰으로 업로드할 수 없습니다(☞ 280).</li> </ul>
스마트폰이 사진을 표시하지 못합니다.	<p>☑ 연결 설정 &gt; 무선 설정 &gt; 전송사진 ☑압축에서 ON을 선택합니다. OFF를 선택하면 큰 이미지의 업로드 시간이 늘어납니다. 또한 일부 폰에서는 특정 크기에 대한 이미지가 표시되지 않을 수 있습니다(☞ 237).</p>

## 기타 사항

문제	해결 방법
카메라가 반응하지 않습니다.	<ul style="list-style-type: none"> <li>• 카메라가 일시적으로 오작동되는 경우: 배터리를 제거했다가 다시 삽입합니다(☞ 36).</li> <li>• 배터리가 소진된 경우: 배터리를 충전하거나 완전 충전된 여분의 배터리(☞ 32)를 삽입합니다.</li> <li>• 카메라가 무선 LAN에 연결되어 있는 경우: 연결을 종료합니다.</li> </ul>
카메라가 예상대로 작동되지 않습니다.	배터리를 제거했다가 다시 삽입합니다(☞ 36). 문제가 계속되면 FUJIFILM 대리점에 문의하십시오.
소리가 들리지 않습니다.	<ul style="list-style-type: none"> <li>• 음량을 조절합니다(☞ 208).</li> <li>• 사운드 및 플래시에서 꺼짐이 선택된 경우: ON을 선택하십시오(☞ 206).</li> </ul>
Q 버튼은 누르면 퀵 메뉴가 표시되지 않습니다.	TTL-기능 잠금이 활성화된 경우: TTL-기능 잠금을 완료합니다(☞ 251).





## 경고 메시지 및 표시

화면에 다음과 같은 경고가 표시됩니다.

경고	설명
 (적색)	배터리 잔량이 부족합니다. 배터리를 충전하거나 완전 충전된 여분의 배터리를 삽입합니다.
 (적색으로 깜박임)	배터리가 소진되었습니다. 배터리를 충전하거나 완전 충전된 여분의 배터리를 삽입합니다.
<b>!AF</b> (적색 초점 보정과 함께 적색으로 표시됨)	카메라가 초점을 맞추지 못합니다. 초점 고정 기능을 사용하여 같은 거리에 있는 다른 피사체에 초점을 맞춘 후 다시 사진의 구도를 잡습니다.
조리개나 셔터 속도가 적색으로 표시됨	피사체가 너무 밝거나 너무 어두워 사진이 노출 과다나 노출 부족으로 촬영됩니다. 어두운 피사체를 촬영할 때 플래시를 사용하여 좀 더 밝게 합니다.
<b>포커스 에러</b> <b>렌즈 제어 에러</b> <b>전원을 다시 넣어 주십시오</b>	카메라가 오작동되는 경우입니다. 카메라를 껐다가 다시 켭니다. 이 메시지가 계속 표시되면 FUJIFILM 대리점에 문의하십시오.
<b>카드없음</b>	메모리 카드가 삽입되어 있을 때에만 셔터가 작동합니다. 메모리 카드를 삽입합니다.
<b>포맷되지 않음</b>	<ul style="list-style-type: none"> <li>메모리 카드가 포맷되지 않았거나 메모리 카드가 컴퓨터나 다른 장치에서 포맷된 경우: <b>☑ 사용자 설정 &gt; 포맷</b> 을 사용하여 메모리 카드를 포맷합니다.</li> </ul>

경고	설명
포맷되지 않음 (연속)	<ul style="list-style-type: none"> <li>• 메모리 카드 접촉부를 청소해야 하는 경우: 부드러운 마른 천으로 접촉부를 닦아줍니다. 이 메시지가 반복될 경우 카드를 포맷하십시오. 그래도 메시지가 계속되면 카드를 교체합니다.</li> <li>• 카메라가 오작동인 경우: FUJIFILM 대리점에 문의하십시오.</li> </ul>
렌즈 에러	카메라를 끄고, 렌즈를 제거하고, 마운트 표면을 청소한 다음, 렌즈를 다시 부착하고 카메라를 켭니다. 문제가 계속되면 FUJIFILM 대리점에 문의하십시오.
카드 에러	<ul style="list-style-type: none"> <li>• 메모리 카드가 카메라에서 사용할 수 있도록 포맷되지 않은 경우: 카드를 포맷합니다.</li> <li>• 메모리 카드 접촉부를 청소해야 하거나 메모리 카드가 손상된 경우: 부드러운 마른 천으로 접촉부를 닦아줍니다. 이 메시지가 반복될 경우 카드를 포맷하십시오. 그래도 메시지가 계속되면 카드를 교체합니다.</li> <li>• 호환되지 않는 메모리 카드인 경우: 호환되는 카드를 사용합니다.</li> <li>• 카메라가 오작동인 경우: FUJIFILM 대리점에 문의하십시오.</li> </ul>
보호조치된 카드	메모리 카드가 잠겨있습니다. 카드를 해제합니다.
동영상 기록 불가	메모리 카드가 잘못 포맷되었습니다. 카메라에서 카드를 포맷하십시오.
용량이 없습니다	메모리 카드가 다 차서 사진을 기록할 수 없습니다. 사진을 삭제하거나 사용 가능한 공간이 많은 메모리 카드를 삽입하십시오.
저장되지 않았습니다	<ul style="list-style-type: none"> <li>• 메모리 카드에 오류가 있거나 잘못 연결된 경우: 카드를 다시 삽입하거나 카메라를 껐다가 다시 켭니다. 이 메시지가 계속 표시되면 FUJIFILM 대리점에 문의하십시오.</li> </ul>

경고	설명
저장되지 않았 습니다(연속)	<ul style="list-style-type: none"> <li>남은 메모리가 부족하여 사진을 추가로 기록할 수 없는 경우: 사진을 삭제하거나 사용 가능한 공간이 많은 메모리 카드를 삽입하십시오.</li> <li>메모리 카드가 포맷되지 않은 경우: 메모리 카드를 포맷합니다.</li> </ul>
프레임넘버 풀	카메라의 프레임넘버가 다 찼습니다(현재 프레임넘버는 999-9999입니다). 포맷된 메모리 카드를 삽입하고 <b>데이터 설정 저장 &gt; 프레임넘버</b> 에서 <b>신규</b> 를 선택합니다. 사진을 촬영하여 프레임넘버를 100-0001로 초기화한 다음 <b>프레임넘버</b> 에서 <b>연속</b> 을 선택합니다.
재생불가	<ul style="list-style-type: none"> <li>파일이 손상되었거나 이 카메라에서 만들지 않은 경우: 이러한 파일은 볼 수 없습니다.</li> <li>메모리 카드 접촉부를 청소해야 하는 경우: 부드러운 마른 천으로 접촉부를 닦아줍니다. 이 메시지가 반복될 경우 카드를 포맷하십시오. 그래도 메시지가 계속되면 카드를 교체합니다.</li> <li>카메라가 오작동인 경우: FUJIFILM 대리점에 문의하십시오.</li> </ul>
보호조치 된 카드	보호된 사진을 삭제하거나 회전하려고 했습니다. 보호 기능을 제거하고 다시 시도하십시오.
트리밍 불가	사진이 손상되었거나 이 카메라에서 만든 경우가 아닙니다.
더이상 예약불가	프린트 예약에는 최대 999장까지 넣을 수 있습니다. 인쇄하려는 추가 사진을 다른 메모리 카드에 복사하고 두 번째 프린트 예약을 작성합니다.
회전 할 수 없습니다	선택된 사진은 회전할 수 없습니다.

경고	설명
 회전할 수 없습니다	동영상은 회전할 수 없습니다.
 설정할 수 없습니다	이 사진은 DPOF를 사용하여 인쇄할 수 없습니다.
 설정불가	동영상은 DPOF를 사용하여 인쇄할 수 없습니다.
 실행할 수 없음	동영상에는 적목보정 기능을 적용할 수 없습니다.
 실행할 수 없음	다른 장치에서 만든 사진에는 적목보정 기능을 적용할 수 없습니다.
불일치: 4K 모드 및 외부 모니터 동영상 모드 변경	카메라로 선택한 동영상 모드가 HDMI를 통해 카메라에 연결되는 장치와 호환되지 않습니다. 다른 동영상 모드를 선택해 보십시오.
! (황색)	전원을 끄고 카메라가 식을 때까지 기다립니다. 이 경고가 표시될 때 사진을 촬영하면 얼룩이 생길 수 있습니다.
! (적색)	전원을 끄고 카메라가 식을 때까지 기다립니다. 이 경고가 표시되는 동안 동영상을 녹화할 수 없으며 화면 반점이 늘어나고 프레임 속도와 디스플레이 품질을 포함한 성능이 저하될 수 있습니다.

## 메모리 카드 용량

다음 표에는 다양한 크기의 이미지에서 촬영 가능한 기록 시간 또는 사진 매수가 나와 있습니다. 모든 수치는 대략적인 값입니다. 파일 크기는 기록되는 장면에 따라 달라지므로 저장할 수 있는 파일 수에 폭넓은 차이가 생깁니다. 남은 노출 수나 길이가 일정한 비율로 감소하지 않을 수 있습니다.

		용량	8GB		16GB	
			FINE	NORMAL	FINE	NORMAL
사진	L 3:2	540	800	1110	1660	
	RAW(무압축)	150		320		
	RAW(무손실 압축)	310		640		
아니오	2160/29.97P, 25P, 24P, 23.98P <sup>2</sup>	9분		20분		
	1080/59.94P, 50P, 29.97P, 25P, 24P, 23.98P <sup>3</sup>	26분		52분		
	720/59.94P, 50P, 29.97P, 25P, 24P, 23.98P <sup>4</sup>	51분		103분		

- 1 UHS 속도 클래스 3 이상의 카드를 사용하십시오.
- 2 각 동영상의 길이는 10분을 초과할 수 없습니다.
- 3 각 동영상의 길이는 15분을 초과할 수 없습니다.
- 4 각 동영상의 길이는 30분을 초과할 수 없습니다.

파일 크기가 4GB에 도달해도 동영상 녹화는 계속되지만 이후 장면은 별도의 파일로 녹화되어 따로 감상해야 합니다.

# 사양

## 시스템

모델	FUJIFILM X-T20		
제품 번호	FF160006		
유효 픽셀	약 2430만		
이미지 센서	원색 필터의 23.5 mm × 15.6 mm (APS-C), X-Trans CMOS III 센서		
저장 매체	FUJIFILM 권장 SD/SDHC/SDXC 메모리 카드		
메모리 카드 슬롯	SD 메모리 카드 슬롯		
파일 시스템	DCF (Design Rule for Camera File System), Exif 2.3 및 DPOF (Digital Print Order Format) 와 호환		
파일 형식	<ul style="list-style-type: none"> <li>• <b>스틸 사진</b>: Exif 2.3 JPEG(압축), RAW(원본 RAF 형식, 무손실 알고리즘을 사용한 압축 또는 무압축, 전용 소프트웨어 필요), RAW+JPEG 지원</li> <li>• <b>동영상</b>: MOV(H.264)</li> </ul>		
이미지 크기	<b>L 3:2</b> (6000 × 4000)	<b>L 16:9</b> (6000 × 3376)	<b>L 1:1</b> (4000 × 4000)
	<b>M 3:2</b> (4240 × 2832)	<b>M 16:9</b> (4240 × 2384)	<b>M 1:1</b> (2832 × 2832)
	<b>S 3:2</b> (3008 × 2000)	<b>S 16:9</b> (3008 × 1688)	<b>S 1:1</b> (2000 × 2000)
	<b>RAW</b> (6000 × 4000)		
	<b>L 파노라마</b> : 수직(2160 × 9600)/수평(9600 × 1440)		
	<b>M 파노라마</b> : 수직(2160 × 6400)/수평(6400 × 1440)		
렌즈 마운트	FUJIFILM X 마운트		



## 시스템

감도	<ul style="list-style-type: none"> <li>• 스틸 사진: 1/3 EV 간격으로 ISO 200~12800에 해당되는 표준 출력 감도, 자동, ISO 100, 25600, 51200에 해당되는 확장 출력 감도</li> <li>• 동영상: 1/3 EV 간격으로 ISO 200~12800에 해당되는 표준 출력 감도</li> </ul>
측광	256 분할 TTL 측광, 멀티, 스폿, 평균, 중앙부 중점
노출 제어	프로그램 AE(프로그램 시프트), 셔터 우선 AE, 조리개 우선 AE, 수동 노출
노출 보정	<ul style="list-style-type: none"> <li>• 스틸 사진: 1/3 EV 간격으로 -5 EV~+5 EV</li> <li>• 동영상: 1/3 EV 간격으로 -2 EV~+2 EV</li> </ul>

## 셔터 속도

	P 모드	기타 모드	타임	벌브
기계 셔터	4초에서 1/4000초	30초에서 1/4000초		최대 60분
전자 셔터	4초에서 1/32000초	30초에서 1/32000초		1 초 고정
기계+전자	4초에서 1/32000초	30초에서 1/32000초		최대 60분

## 시스템

### 연속

		프레임 속도	버스트당 프레임
CH	14 fps*	14	최대 약 42장
	11 fps*	11	최대 약 50장
	8.0 fps	8.0	최대 약 53장
CL	5.0 fps	5.0	최대 약 56장
	4.0 fps	4.0	최대 약 58장
	3.0 fps	3.0	최대 약 62장

\* 전자 셔터로만 사용할 수 있습니다.



프레임 속도는 촬영 조건 및 기록된 이미지 수에 따라  
다릅니다. 또한 연속 촬영 당 프레임 속도와 프레임 수는  
사용하는 메모리 카드 종류에 따라 다를 수 있습니다.

### 초점

- **모드:** 싱글 또는 컨티뉴어스 AF, 초점 링으로 수동 초점
- **초점 영역 선택:** 정점, 영역, 광각/추적
- **자동 초점 시스템:** AF 보조광을 사용한 지능형 하이브리드 AF(TTL 콘트라스트 검출/위상차 검출 AF)



### 화이트 밸런스

커스텀 1, 커스텀 2, 커스텀 3, 색온도 선택, 자동, 직사광선, 그늘, 주광색 형광등, 온백색 형광등, 냉백색 형광등, 백열등, 수증

### 셀프타이머

OFF, 2초, 10초

**시스템**

- 플래시 모드**
- **모드:** TTL 모드(발광 자동, 표준, 저속 싱크로), 매뉴얼, 커맨더, 발광금지
  - **싱크로 모드:** 첫째 막, 둘째 막
  - **적목보정:**  발광+제거,  발광,  제거, OFF

















**합슈** TTL 접촉부가 있는 액세서리 슈

**동기화 접촉부** X 접촉부, 1/180초의 동기화 속도 지원

**싱크로 터미널** 제공됨

**뷰파인더** 디옵터 조정(-4~+2m<sup>-1</sup>)이 가능한 0.39인치, 2360k 도트 컬러 OLED 뷰파인더, 무한대 및 디옵터 설정 -1.0m<sup>-1</sup>에서 50mm 렌즈(35mm 포맷과 동일)로 0.62x 배율, 약 30.0°의 대각선 화각(약 25.0°의 수평 화각), 약 17.5mm의 안점

**LCD 모니터** 3.0인치/7.6cm, 1040k 도트 컬러 터치 스크린 LCD 모니터, 기울기

<b>동영상(스테레오 사운드)</b>	 <b>2160/29.97P</b>	 <b>1080/59.94P</b>	 <b>720/59.94P</b>
	 <b>2160/25P</b>	 <b>1080/50P</b>	 <b>720/50P</b>
	 <b>2160/24P</b>	 <b>1080/29.97P</b>	 <b>720/29.97P</b>
	 <b>2160/23.98P</b>	 <b>1080/25P</b>	 <b>720/25P</b>
		 <b>1080/24P</b>	 <b>720/24P</b>
	 <b>1080/23.98P</b>	 <b>720/23.98P</b>	

## 입출력 단자

디지털 입출력	USB2.0 고속 마이크로 USB 커넥터(Micro-B)
HDMI 출력	HDMI 마이크로 커넥터(Type D)
마이크/리모트 릴리즈 커넥터	φ2.5mm 3극 미니 잭

## 전원 공급장치/기타

전원 공급장치	NP-W126S 충전지 (카메라와 함께 제공)
카메라 크기 (W × H × D)	118.4mm × 82.8mm × 41.4mm(31.9mm, 돌출 부분 제외, 가장 얇은 부분 측정)
카메라 무게	약 333g(배터리, 액세서리 및 메모리 카드 제외)
촬영시 무게	약 383g(배터리 및 메모리 카드 포함)
사용 조건	<ul style="list-style-type: none"><li>• 온도: 0°C ~ +40°C</li><li>• 습기: 10 ~ 80%(물기가 맺히지 않아야 함)</li></ul>



## 전원 공급장치/기타

## 배터리 수명

- **배터리 유형:** NP-W126S
- **사진:** 프레임 수는 성능에 대해 선택한 옵션에 따라 달라집니다.

성능	LCD	EVF
<b>고성능</b>	약 260	약 260
<b>표준</b>	약 350	약 350

- **동영상:** 녹화할 수 있는 영상의 길이는 동영상 모드에 따라 달라집니다.

모드	동영상 촬영의 실	동영상 촬영의 연
	제 배터리 수명	속 배터리 수명
	약 50분	약 70분
	약 60분	약 95분

CIPA 표준, 모드 P에서 측정, 완전히 충전된 배터리(NP-W126S) 사용, XF35mmF1.4 R 렌즈 및 SD 메모리 카드.

**참고:** 배터리 수명은 배터리 잔량에 따라 다르며 낮은 온도에서 감소합니다.

## 무선 송수신기

표준	IEEE 802.11b/g/n(표준 무선 프로토콜)
사용주파수대역	2412MHz~2472MHz
공중선전력	10mW이하
전파형식	G1D, D1D
접속 프로토콜	인프라스트럭처

## NP-W126S 충전지

공칭 전압	7.2V
공칭 용량	1260mAh
작동 온도	0°C~+40°C
크기 (W × H × D)	36.4mm × 47.1mm × 15.7mm
중량	약 47g

**BC-W126 배터리 충전기**

정격 입력	100V~240V AC, 50/60 Hz
입력 용량	13~21 VA
정격 출력	8.4V DC, 0.6 A
지원 배터리	NP-W126S 충전지
충전 시간	약 150분(+20 °C)
작동 온도	5 °C~+40 °C
크기(W × H × D)	65 mm × 91.5 mm × 28 mm, 돌출부 제외
중량	약 77 g

중량과 크기는 판매 국가나 지역에 따라 다릅니다. 라벨, 메뉴, 기타 화면 등이 실제 카메라의 내용과 다를 수 있습니다.

**!** 사양 및 성능은 예고 없이 변경 될 수 있습니다.  
FUJIFILM은 이 설명서에 있을 수 있는 오류에 대해 책임을 지지 않습니다. 실제 제품 외관은 본 설명서에 기술된 것과 다를 수 있습니다.











# FUJIFILM

---

## FUJIFILM Corporation

7-3, AKASAKA 9-CHOME, MINATO-KU, TOKYO 107-0052, JAPAN

[http://www.fujifilm.com/products/digital\\_cameras/index.html](http://www.fujifilm.com/products/digital_cameras/index.html)

