

FUJIFILM

DIGITAL CAMERA

X-T20

دليل المالك

مقدمة

شكراً لشراءك هذا المنتج. تأكد من قراءتك واستيعابك لمحتويات هذا الدليل قبل استخدام الكاميرا. احتفظ بهذا الدليل في مكان يمكن لكل من يستخدم هذا المنتج قراءته.

للحصول على أحدث المعلومات

للحصول على أحدث المعلومات حول هذا المنتج، متضمنة أحدث الإصدارات للأدلة وعينات الصور الفوتوغرافية الملونة، قم بزيارة:



<http://fujifilm-dsc.com/manuals/>

يمكن زيارة الموقع من خلال الكمبيوتر وكذلك الهواتف الذكية وأجهزة التابلت.

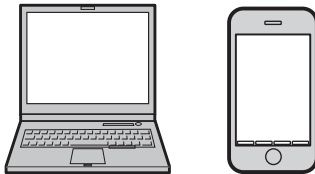

iv	بنود القائمة
1	1 قبل أن تبدأ
27	2 الخطوات الأولى
47	3 التصوير والعرض الأساسيين
53	4 تسجيل وعرض الأفلام
61	5 التقاط صور
113	6 قوائم التصوير
173	7 العرض وقائمة العرض
199	8 قوائم الإعداد
241	9 اختصارات
255	10 الملحقات الإضافية والاختيارية
277	11 الاتصال
289	12 ملاحظات فنية

بنود القائمة

فيما يلي بيان بخيارات قائمة الكاميرا.

قوائم التصوير

اضبط الإعدادات عند تصوير الصور أو الأفلام.

انظر صفحة 113 لمزيد من التفاصيل.

AF/MF	إعداد AF/MF	IQ	إعداد جودة الصورة
	منطقة التركيز	115	حجم الصورة
	وضع AF	116	جودة الصورة
	الإعدادات المخصصة لـ AF-C	117	تسجيل أولي
	عرض نقطة AF  	118	محاكاة فيلم
1/2	عدد نقاط التركيز	120	تأثير حيبي
	ضبط AF المسبق	121	نطاق ديناميكي
	مصباح AF	122	توازن البياض
	إعداد اكتشاف الوجه/العين	126	درجة لون بارزة
	AF+MF	126	درجة لون مظلمة
	مساعدة MF	127	لون
	تحقق من تركيز بؤري	127	الحدة
2/2	تشابك SPOT AE ومنطقة تركيز	128	تخفيض الضوضاء
	ضبط تركيز تلقاء فور	128	تعريض ضوئي طويل NR
	مقياس عمق الحقل	129	محسن تعديل العدسة
	أولوية تحرير/تركيز	129	حيز اللون
	وضع شاشة اللمس	130	تعيين البكسل
		131	اختر ضبط عادي
		131	تحرير/ حفظ الضبط العادي
			3/3

📖	عداد الفلاش	📖	عداد التصوير
164	ضبط خاصية الفلاش	147	موضع المشهد
165	إزالة احمرار عين	149	عداد المشغل
166	وضع قفل TTL	151	مؤقت ذاتي
167	عداد ضوء LED	152	تصوير حسب فاصل الزمني
167	عداد رئيسي	154	قياس ضوئي
168	عداد CH	155	نوع الغالق
		156	وضع مثبت الصورة
		157	ISO
		160	ضبط وصلة القاعدة
		163	الاتصال اللاسلكي
📖	عداد الفيلم		
169	وضع فيلم		
170	وضع AF للفيلم		
170	عرض معلومات إدخال HDMI		
171	إخراج فيلم 4K		
171	تحكم في تسجيل HDMI		
172	تعديل مستوى المايك		
172	حرر ميكروفون/عن بعد		

قائمة المشاهدة

اضبط إعدادات العرض.

انظر صفحة 180 لمزيد من التفاصيل.

📖	قائمة التشغيل	📖	قائمة التشغيل
191	سلايد شو	180	تحويل RAW
192	مساعدة دفتر الصور	183	مسح
194	حفظ PC تلقائي	186	تشذيب
195	أمر الطباعة (DPOF)	187	تغيير الحجم
197	instax طباعة بطابعة	188	حماية
198	أبعاد العرض	189	تدوير الصورة
		190	إزالة احمرار عين
		191	الاتصال اللاسلكي

اضبط إعدادات الكاميرا الأساسية.

انظر صفحة 199 لمزيد من التفاصيل.



	إعداد الشاشة		إعداد المستخدم
212	سطوع EVF	201	مسح البيانات
213	لون EVF	202	تاريخ/وقت
213	سطوع LCD	203	فرق التوقيت
214	لون LCD	204	言語/LANG.
214	عرض الصورة ^{1/2}	204	إعداد قائمتي
215	تلقائياً EVF دوران شاشة	206	تنظيف المستشعر
215	معاينة التعرض/توازن البياض لوضع يدوي	206	الصوت والفلش
216	مؤثر صورة المعاينة	207	إعادة التهيئة
217	خطوط إرشادية للتأطير		
218	عرض التدوير التلقائي ^{2/2}	208	صوت الصفير الخاص ب AF
218	وحدات نطاق التركيز البؤري	209	صوت صفير المؤقت الذاتي
219	تهيئة العرض حسب طلب	209	مستوى صوت تشغيل
		210	مستوى صوت الحاجب
		210	صوت حاجب الفتحة
		211	مستوى صوت العرض

إدارة الطاقة	إعداد الزر/الطلب
231 إيقاف تلقائي	222 تحرير/حفظ قائمة سريعة
232 الأداء	224 ضبط زر Fn/AE-L/AF-L
إعداد حفظ البيانات	
234 رقم الإطار	226 ضبط زر الاختيار
235 حفظ الصورة الأصلية	226 ضبط قرص التحكم
235 تحرير اسم الملف	227 AF للغالق
236 معلومات حقوق النشر	227 AE للغالق
إعداد الاتصال	
237 إعدادات لاسلكية	228 تصوير بدون عدسة
238 ضبط حفظ PC تلقائي	228 حلقة التركيز
238 إعداد موقع جغرافي	229 وضع القفل AE/AF
239 ضبط توصيل طابعة instax	229 ضبط فتحة العدسة
	230 ضبط شاشة اللمس

1/2

2/2

جدول المحتويات

ii.....	مقدمة
ii.....	للحصول على أحدث المعلومات.....
iv.....	بنود القائمة.....
iv.....	قوائم التصوير.....
v.....	قائمة المشاهدة.....
vi.....	قوائم الإعداد.....
xix.....	الإكسسوارات المرفقة.....
xx.....	معلومات حول هذا الدليل.....
xx.....	الرموز والمصطلحات.....
xx.....	تفسير المصطلحات.....

1

1 قبل أن تبدأ

2.....	أجزاء الكاميرا.....
4.....	لوحة الرقم التسلسلي.....
4.....	زر الاختيار.....
5.....	قرص سرعة الغالق.....
5.....	قرص تعويض التعريض الضوئي.....
6.....	قرص الدفع.....
7.....	ذراع تحديد الوضع التلقائي.....
8.....	أقراص التحكم.....
10.....	مصباح المؤشر.....
11.....	شاشة LCD.....
11.....	ضبط تركيز معين المنظر.....

12.....	شاشات الكاميرا
12.....	معين المنظر الإلكتروني / شاشة LCD
14.....	اختيار أحد أوضاع العرض
15.....	تعديل سطوع الشاشة
15.....	عرض معين المنظر
16.....	زر DISP/BACK
17.....	تخصيص العرض القياسي
20.....	استخدام القوائم
22.....	وضع شاشة اللمس
22.....	عناصر التحكم في اللمس للتصوير
24.....	عناصر التحكم في العرض

27

2 الخطوات الأولى

28.....	تركيب شريط التعليق
30.....	تركيب عدسة
32.....	شحن البطارية
36.....	إدخال البطاريات وبطاقات الذاكرة
40.....	بطاقات الذاكرة المتوافقة
42.....	تشغيل وإطفاء الكاميرا
43.....	التحقق من مستوى البطارية
44.....	الإعداد الأساسي
46.....	اختيار لغة مختلفة
46.....	تغيير الوقت والتاريخ

47

3 التصوير والعرض الأساسيين

- 48.....التقاط صور فوتوغرافية (الوضع P).....
- 51.....عرض الصور.....▶
- 52.....حذف الصور.....🗑️

53

4 تسجيل وعرض الأفلام

- 54.....تسجيل الأفلام.....🎞️
- 57.....تعديل إعدادات الفيلم.....
- 58.....عرض الأفلام.....▶

61

5 التقاط صور

- 62.....اختيار وضع التصوير.....
- 62.....الوضع AE : P مبرمج.....
- 64.....الوضع S: أولوية غالق AE.....
- 69.....الوضع A: أولوية فتحة العدسة AE.....
- 72.....الوضع M: تعريض ضوئي يدوي.....
- 74.....الوضع التلقائي.....
- 77.....التركيز البؤري التلقائي.....
- 78.....وضع التركيز.....
- 80.....خيارات التركيز التلقائي (وضع AF).....
- 82.....اختيار نقطة التركيز.....
- 87.....تركيز بؤري يدوي.....
- 89.....التحقق من التركيز البؤري.....
- 91.....تعويض التعريض الضوئي.....⚡
- 91.....C (مخصص).....
- 92.....قفل التركيز/التعريض الضوئي.....
- 93.....الزران AF-L و AE-L.....

94	التقويس BKT
95	تصوير قوسي AE 
95	سناد ISO 
95	تصوير قوسي لمحاكاة فيلم 
96	توازن البياض BKT 
96	تصوير قوسي ديناميكي 
97	التصوير المستمر (وضع سلسلة اللقطات) 
99	المرشحات المتقدمة ADV 
100	خيارات مرشح متقدم
101	تعريضات ضوئية متعددة 
103	صور بانوراما 
107	التصوير بفلاش
109	إعدادات الفلاش

113

6 قوائم التصوير

114	إعداد جودة الصورة 
115	حجم الصورة
116	جودة الصورة
117	تسجيل أولي
118	محاكاة فيلم
120	تأثير حبيبي
121	نطاق ديناميكي
122	توازن البياض
126	درجة لون بارزة
126	درجة لون مظلمة
127	لون
127	الحدة

128	تخفيض الضوضاء
128	تعريف ضوئي طويل NR
129	محسن تعديل العدسة
129	حيز اللون
130	تعيين البكسل
131	اختر ضبط عادي
131	تحرير/ حفظ الضبط العادي
133	إعداد AF/MF 
133	منطقة التركيز
134	وضع AF
135	الإعدادات المخصصة لـ AF-C
136	عرض نقطة AF  
136	عدد نقاط التركيز
137	ضبط AF المسبق
137	مصباح AF
138	إعداد اكتشاف الوجه/ العين
140	AF+MF
141	مساعدة MF
141	تحقق من تركيز بؤري
142	تشابك SPOT AE ومنطقة تركيز
142	ضبط تركيز تلقاء فور
143	مقياس عمق الحقل
143	أولوية تحرير/ تركيز
144	وضع شاشة اللمس
147	إعداد التصوير 
147	موضع المشاهد
149	إعداد المشغل

151	مؤقت ذاتي
152	تصوير حسب فاصل الزمني
154	قياس ضوئي
155	نوع الغالق
156	وضع مثبت الصورة
157	ISO
160	ضبط وصلة القاعدة
163	الاتصال اللاسلكي
164	إعداد الفلاش 
164	ضبط خاصية الفلاش
165	إزالة احمرار عين
166	وضع قفل TTL
167	إعداد ضوء LED
167	إعداد رئيسي
168	إعداد CH
169	إعداد الفيلم 
169	وضع فيلم
170	وضع AF للفيلم
170	عرض معلومات إدخال HDMI
171	إخراج فيلم 4K
171	تحكم في تسجيل HDMI
172	تعديل مستوى المايك
172	حرر ميكروفون/عن بعد
173	العرض وقائمة العرض 7
174	شاشة العرض
176	زر DISP/BACK

178.....	عرض الصور
179.....	زوم العرض
179.....	عرض عدة إطارات
180.....	قائمة العرض
180.....	تحويل RAW
183.....	مسح
186.....	تشذيب
187.....	تغيير الحجم
188.....	حماية
189.....	تدوير الصورة
190.....	إزالة احمرار عين
191.....	نسالاتصال اللاسلكي
191.....	سلايد شو
192.....	مساعدة دفتر الصور
194.....	حفظ PC تلقائي
195.....	أمر الطباعة (DPOF)
197.....	instax طباعة بطابعة
198.....	أبعاد العرض

199

8 قوائم الإعداد

200.....	إعداد المستخدم
201.....	مسح البيانات
202.....	تاريخ/وقت
203.....	فرق التوقيت
204.....	言語/LANG.
204.....	إعداد قائمتي
206.....	تنظيف المستشعر

206	الصوت والفلاش
207	إعادة التهيئة
208	إعداد الصوت
208	صوت الصفير الخاص ب AF
209	صوت صفير المؤقت الذاتي
209	مستوى صوت تشغيل
210	مستوى صوت الحاجب
210	صوت حاجب الفتحة
211	مستوى صوت العرض
212	إعداد الشاشة
212	سطوع EVF
213	لون EVF
213	سطوع LCD
214	لون LCD
214	عرض الصورة
215	تلقائياً EVF دوران شاشة
215	معاينة التعرض/توازن البياض لوضع يدوي
216	مؤثر صورة المعاينة
217	خطوط إرشادية للتأطير
218	عرض التدوير التلقائي
218	وحدات نطاق التركيز البؤري
219	تهيئة العرض حسب طلب
221	إعداد الزر/الطلب
222	تحريك/حفظ قائمة سريعة
224	ضبط زر Fn/AE-L/AF-L
226	ضبط زر الاختيار
226	ضبط قرص التحكم

227	AF للغالق
227	AE للغالق
228	تصوير بدون عدسة
228	حلقة التركيز
229	وضع القفل AE/AF
229	ضبط فتحة العدسة
230	ضبط شاشة اللمس
231	إدارة الطاقة
231	إيقاف تلقائي
232	الأداء
233	إعداد حفظ البيانات
234	رقم الإطار
235	حفظ الصورة الأصلية
235	تحرير اسم الملف
236	معلومات حقوق النشر
237	إعداد الاتصال
237	إعدادات لاسلكية
238	ضبط حفظ PC تلقائي
238	إعداد موقع جغرافي
239	ضبط توصيل طابعة instax

241

9 اختصارات

242	خيارات الاختصارات
243	Q زر (القائمة السريعة)
243	عرض القائمة السريعة
245	عرض وتغيير الإعدادات
246	تحرير القائمة السريعة

248.....	أزرار Fn (الوظيفة).....
250.....	تخصيص الأدوار لأزرار الوظيفة.....
252.....	قائمتي MY
252.....	إعداد قائمتي.....

255 الملحقات الإضافية والاختيارية **10**

256.....	وحدات فلاش خارجي.....
257.....	إعدادات الفلاش.....
259.....	محطة المزامنة.....
260.....	فلاش مدمج.....
262.....	فلاش تركيب القاعدة.....
266.....	رئيسي (بصري).....
271.....	العدسات.....
271.....	أجزاء العدسة.....
272.....	إزالة أغطية العدسة.....
272.....	تركيب واقيات العدسة.....
273.....	العدسات مع حلقات بؤرة العدسة.....
274.....	العدسات بدون حلقات بؤرة العدسة.....
274.....	العدسات المزودة بمفاتيح O.I.S. (ثبات الصورة البصري).....
275.....	عدسات التركيز البؤري اليدوي.....
276.....	العناية بالعدسة.....

277 الاتصال **11**

278.....	خرج HDMI
278.....	التوصيل إلى أجهزة HDMI
279.....	التصوير.....
279.....	العرض.....

280.....	إرسال لاسلكي
280.....	توصيلات لاسلكية: الهواتف الذكية
281.....	توصيلات لاسلكية: أجهزة الكمبيوتر
282.....	التوصيل إلى الكمبيوتر عبر USB
282.....	نظام التشغيل Windows
283.....	macOS/Mac OS X
283.....	توصيل الكاميرا
286.....	طابعات instax SHARE
286.....	إنشاء اتصال
287.....	طباعة الصور

289

12 ملاحظات فنية

290.....	إكسسوارات من FUJIFILM
294.....	من أجل سلامتك
307.....	العناية بالمنتج
308.....	تنظيف مستشعر الصورة
309.....	تحديثات البرنامج الثابت
309.....	التحقق من إصدار البرنامج الثابت
310.....	استكشاف الأخطاء وإصلاحها
319.....	عروض ورسائل التحذير
323.....	سعة بطاقة الذاكرة
324.....	المواصفات

الإكسسوارات المرفقة

العناصر التالية مرفقة مع الكاميرا:

- بطارية قابلة لإعادة للشحن طراز NP-W126S
- شاحن بطارية طراز BC-W126
- غطاء الجسم
- مشابك الحزام المعدنية (2 ×)
- أداة تثبيت المشبك
- أغطية واقية (2 ×)
- حزام الكتف
- دليل المالك (هذا الدليل)

إذا اشترت طاقم عدسة، تحقق من أن العدسة موجودة به.





معلومات حول هذا الدليل

يحتوي هذا الدليل على تعليمات لكاميرا FUJIFILM X-T20 الرقمية الخاصة بك. تأكد من قراءتك واستيعابك لمحتويات الدليل قبل الاستخدام.

الرموز والمصطلحات

الرموز التالية مستخدمة في هذا الدليل:

معلومات يجب قراءتها لتفادي إلحاق التلف بالمنتج. 

معلومات إضافية قد تكون مفيدة عند استخدام المنتج. 

صفحات قد تحتوي على معلومات ذات صلة. 

يتم توضيح القوائم والنصوص الأخرى على شاشات العرض بخط سميك. الرسوم هي لأغراض توضيحية فقط؛ وقد تكون الرسومات مبسطة، بينما الصور الفوتوغرافية ليست بالضرورة مأخوذة بموديل الكاميرا المذكور في هذا الدليل.

تفسير المصطلحات

يشار إلى بطاقات ذاكرة SD و SDHC و SDXC الاختيارية التي تستخدمها الكاميرا لحفظ الصور بمصطلح "بطاقات الذاكرة". يشار إلى معين المنظر الإلكتروني بالاختصار "EVF" وشاشة LCD بالاختصار "LCD".

1

قبل أن تبدأ

أجزاء الكاميرا

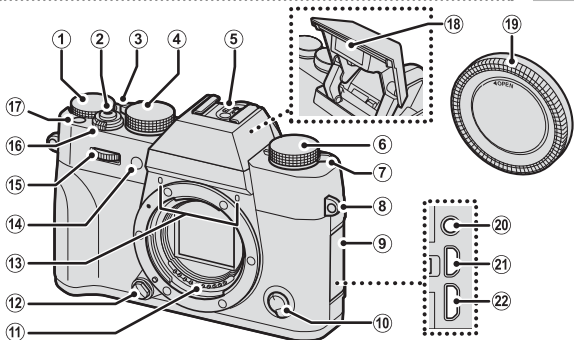

- 1 قرص تعويض التعريض الضوئي 5, 91 (1)
 2 زر الغالق 50 (2)
 3 محدد وضع التركيز البؤري 7 (3)
 4 زر سرعة الغالق 5, 64, 72 (4)
 5 قاعدة تثبيت الفلاش الخارجي 256 (5)
 6 قرص الدفع 6 (6)
 7 ذراع ⚡ (إخراج الفلاش) 107 (7)
 8 ثقب شريط التعليق 28 (8)
 9 غطاء الموصل 9 (9)
 10 محدد وضع التركيز 78 (10)
 11 موصلات إشارة العدسة 11 (11)
 12 زر تحرير العدسة 31 (12)
 13 ميكروفون 172 (13)
 14 الضوء المساعد للتركيز التلقائي AF 137 (14)
 15 قرص التحكم الأمامي 8, 226 (15)
 16 مفتاح **ON/OFF** (تشغيل / إيقاف تشغيل) 42 (16)
 17 زر **Fn1** 248 (17)
 18 الفلاش 107 (18)
 19 غطاء الجسم 30 (19)
 20 الميكروفون / موصل جهاز التحكم عن بعد في المغلاق (2,5Ø مم) 55, 68, 172 (20)
 21 موصل **HDMI** مايكرو (النوع **D**) 278 (21)
 22 موصل **USB** مايكرو (**Micro-B**) 283, 68, 35 (22)

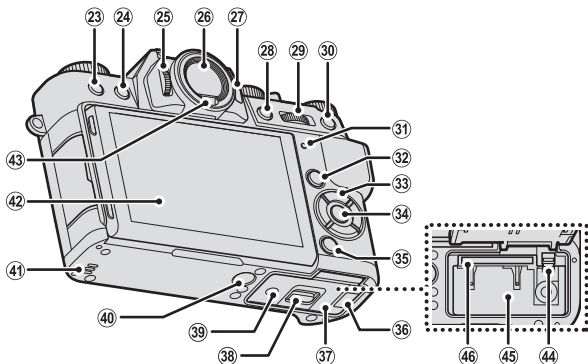

- 23 زر ⏏ (حذف)..... 52
- 24 زر ▶ (العرض)..... 51
- 25 أداة التحكم بتعديل الديوبتر..... 11
- 26 معين المنظر الإلكتروني (EVF)..... 15, 14, 12
- 27 زر **VIEW MODE** (وضع العرض)..... 14
- 28 زر **AE-L** (قفل التعريض التلقائي)..... 93
- 29 قرص التحكم الخلفي..... 226, 178, 9
- 30 زر **AF-L** (قفل التركيز البؤري)..... 93
- 31 مصباح المؤشر..... 35, 10
- 32 زر **Q** (قائمة سريعة)..... 243
- 33 أزرار الاختيار..... 226, 4
- 34 زر **MENU/OK** (قائمة/موافق)..... 20, 4
- 35 زر **DISP** (العرض) زر **BACK** (الرجوع)..... 176, 16
- 36 غطاء قناة كبل خاص بتوصيلة..... 52
- 37 غطاء حجرة البطارية..... 11
- 38 مثبت غطاء حجرة البطارية..... 15, 14, 12, 11
- 39 لوحة الرقم التسلسلي..... 14
- 40 موضع تركيب الحامل ثلاثي القوائم..... 93
- 41 سماعة..... 226, 178, 9
- 42 شاشة **LCD**..... 93
- 43 مستشعر العين..... 35, 10
- 44 مثبت البطارية..... 243
- 45 حجرة البطارية..... 226, 4
- 46 فتحة بطاقة الذاكرة..... 20, 4
- التيار المستمر..... 290
- غطاء حجرة البطارية..... 36
- مثبت غطاء حجرة البطارية..... 36
- لوحة الرقم التسلسلي..... 4
- موضع تركيب الحامل ثلاثي القوائم..... 40
- سماعة..... 58
- شاشة **LCD**..... 15, 14, 12, 11
- مستشعر العين..... 14
- مثبت البطارية..... 39
- حجرة البطارية..... 36
- فتحة بطاقة الذاكرة..... 36

لوحة الرقم التسلسلي

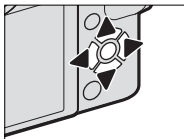

لا تقم بإزالة لوحة الرقم التسلسلي، والتي تبين معرف لجنة الاتصالات الفيدرالية (FCC ID)، علامة KC، الرقم التسلسلي، وغيرها من المعلومات الهامة.

زر الاختيار



اضغط زر الاختيار إلى الأعلى (▲)، اليمين (▶)، الأسفل (▼)، أو اليسار (◀) لتمييز العناصر. تعمل أزرار الأعلى، اليسار، اليمين والأسفل كذلك مثل عمل الأزرار Fn2 حتى Fn5 (📖 248).

قفل التحكم

لمنع التشغيل غير المقصود لزر الاختيار و زر Q أثناء التصوير، اضغط على MENU/OK حتى يتم عرض . يمكن إلغاء قفل عناصر التحكم بالضغط على MENU/OK حتى تختفي  من شاشة العرض.

قرص سرعة الغالق

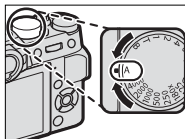

يستخدم قرص سرعة الغالق لاختيار سرعة الغالق.

قرص تعويض التعريض الضوئي

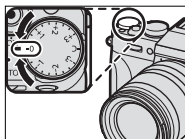

أدر القرص لاختيار مقدار تعويض التعريض الضوئي.

أدر القرص للاختيار من بين أوضاع الدفع التالية.

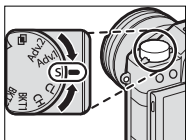

الوضع	الوضع
48	إطار واحد S
99	مرشح متقدم Adv.1 Adv.2
101	تعريض ضوئي متعدد
103	بانوراما
54	الفيلم
94	تصحيح BKT1 BKT2
97	سلسلة لقطات عالية السرعة CH سلسلة لقطات منخفضة السرعة CL

ذراع تحديد الوضع التلقائي

قم بالتبديل بين الوضعين تلقائي ويدوي.

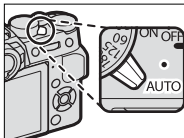

1

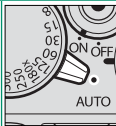
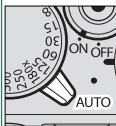
الموضع	الوضع
	<p>اختر من بين الأوضاع P (برنامج AE)، S (أولوية حاجب AE)، A (أولوية فتحة العدسة AE) و M (يدوي) (72، 69، 64، 62). اضبط سرعة الغالق والفتحة باستخدام تغيير البرنامج (الوضع P) أو قم بضبط سرعة الغالق و/أو الفتحة يدويًا (الأوضاع S و A و M).</p>
	<p>وضع تلقائي. تقوم الكاميرا بضبط الإعدادات تلقائيًا حسب الخيار المحدد عن طريق تدوير قرص التحكم الأمامي. اختر من الأوضاع المناسبة لأنواع محددة من الأهداف (74)، أو اختر SR SR+ تلقائي متقدم للسماح للكاميرا بمطابقة الوضع تلقائيًا مع الهدف (74). لا يتوفر اختيار المشهد في أوضاع الدفع Adv.1 و Adv.2 و [] و [].</p>

قد تسري قيود على إعدادات الكاميرا على حسب الوضع وظروف التصوير.



أدر أو اضغط على أقراص التحكم إلى:

قرص التحكم الأمامي



- حدد علامات تويوب القائمة أو تنقل عبر القوائم.
- اضبط الفتحة.
- اختر مشهد عند التصوير في وضع تلقائي.
- اضبط تعويض التعريض الضوئي عند تحديد **C** بواسطة قرص تعويض التعريض الضوئي.
- عرض صور أخرى أثناء العرض.

تدوير



اضغط

- قم بالتبديل بين الفتحة، وتعويض التعريض الضوئي عند تحديد **C** بواسطة قرص تعويض التعريض الضوئي.



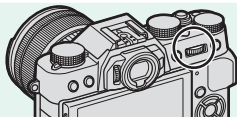

- ظلل عناصر القائمة.
- اختر التوليفة المطلوبة من سرعة الغالق والفتحة (تغيير البرنامج).
- اختر سرعة الغالق.
- اضبط الإعدادات في القائمة السريعة.
- اختر حجم إطار التركيز.
- قم بالتكبير أو التصغير في عرض إطار كامل أو عرض إطارات متعددة.

تدوير



- قم بتكبير نقطة التركيز البؤري النشطة أثناء العرض.
- قم بإجراء الوظيفة المُخصصة إلى زر الوظيفة *DIAL*.
- اضغط مع الاستمرار لاختيار وضع التركيز اليدوي في عرض التركيز البؤري.

اضغط



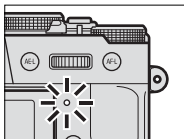

عندما لا يكون معين المنظر قيد الاستخدام، يُظهر مصباح المؤشر حالة الكاميرا.

حالة الكاميرا	مصباح المؤشر
ضبط التركيز مقفل.	يتوهج بلون أخضر
التركيز أو تحذير سرعة الغالق البطيئة. يمكن التقاط الصور.	وميض أخضر
تسجيل الصور. يمكن التقاط صور إضافية.	وميض باللون الأخضر والبرتقالي
تسجيل الصور. لا يمكن إتقاط صور إضافية في هذا الوقت.	تتوهج بلون برتقالي
جاري شحن الفلاش، لن يضيء الفلاش عند التقاط الصورة.	وميض بلون برتقالي
خطأ في العدسة أو الذاكرة.	وميض أحمر

قد تظهر كذلك تحذيرات في شاشة العرض.



شاشة LCD

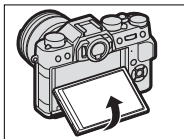

يمكن إمالة شاشة LCD من أجل عرض أسهل، ولكن يجب الحرص على عدم لمس الأسلاك أو تعريض الأصابع أو أشياء أخرى للاحتجاز وراء الشاشة. قد يتسبب لمس الأسلاك في تعطل الكاميرا.

تعمل شاشة LCD أيضًا كشاشة لمس (22، 144).



ضبط تركيز معين المنظر

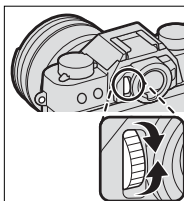

الكاميرا مجهزة بخاصية التعديل الديوبتري في النطاق 4- إلى 2+م⁻¹ ملائمة الاختلافات الفردية في حاسة البصر. أدر أداة التحكم في التعديل الديوبتري حتى يصبح معين المنظر في وضع التركيز البؤري الحاد.

شاشات الكاميرا

يبين هذا القسم المؤشرات التي يمكن عرضها أثناء التصوير.

لأغراض توضيحية، يتم عرض الشاشات مع إظهار كافة المؤشرات مضاءة عليها.



معين المنظر الإلكتروني / شاشة LCD

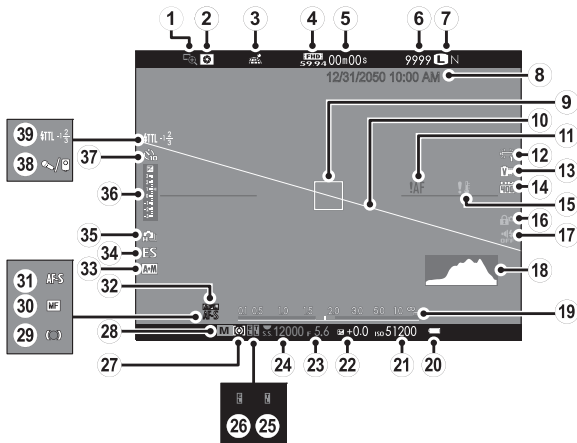

- 1 تحقق من تركيز بؤري..... 141, 89 (21) الحساسية..... 157
- 2 معاينة عمق النطاق..... 89, 70 (22) تعويض التعريض الضوئي..... 91
- 3 حالة تنزيل بيانات الموقع..... 238 (23) الفتحة..... 72, 69, 63
- 4 وضع الفيلم..... 169, 54 (24) سرعة الغالق..... 72, 64, 63
- 5 الوقت المتبقي..... 54 (25) قفل TTL..... 251, 225, 166
- 6 عدد الإطارات المتاحة*..... 323 (26) قفل التعريض التلقائي..... 227, 93, 92
- 7 جودة وحجم الصورة..... 116, 115 (27) معايرة..... 154
- 8 التاريخ والوقت..... 203, 202, 44 (28) وضع التصوير..... 62
- 9 إطار التركيز..... 92, 82 (29) مؤشر التركيز البؤري..... 79
- 10 أفق افتراضي..... 18 (30) مؤشر التركيز اليدوي..... 87
- 11 تحذير التركيز..... 319, 50 (31) وضع التركيز..... 78
- 12 توازن البياض..... 122 (32) قفل AF..... 227, 93, 92
- 13 محاكاة الفيلم..... 118 (33) مؤشر AF+MF..... 140
- 14 نطاق ديناميكي..... 121 (34) نوع الغالق..... 155
- 15 تحذيرات الحرارة..... 322 (35) وضع متواصل..... 97
- 16 قفل التحكم..... 4 (36) مؤشر التعريض الضوئي..... 91, 72
- 17 مؤشر الصوت والفتلاش..... 206 (37) مؤشر المؤقت الذاتي..... 151
- 18 مخطط بياني..... 19 (38) حرر ميكروفون/عن بعد..... 172
- 19 مؤشر المسافة..... 89 (39) وضع الفتلاش (TTL)..... 109
- 20 مستوى البطارية..... 43 (40) تعويض الفتلاش..... 109

* يظهر "9999" إذا كان هناك مساحة لأكثر من 9999 إطار.

قفل التحكم



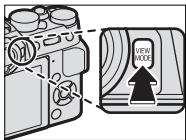

يؤدي الضغط على عنصر تحكم مقفل إلى عرض أيقونة .

اختيار أحد أوضاع العرض



اضغط على زر **VIEW MODE** (وضع العرض) للتبديل بين أوضاع العرض التالية:

- **مستشعر العين** : عند النظر بعينك في معين المنظر، يتم تشغيل معين المنظر وإيقاف تشغيل شاشة LCD؛ وعند إبعاد عينك يتم إيقاف تشغيل معين المنظر وتشغيل شاشة LCD.
- **EVF فقط**: يتم تشغيل معين المنظر، إيقاف تشغيل شاشة LCD.
- **LCD فقط**: يتم تشغيل شاشة LCD، إيقاف تشغيل معين المنظر.
- **EVF فقط + **: عند النظر بعينك في معين المنظر، يتم تشغيل معين المنظر؛ وعند إبعاد عينك يتم إيقاف تشغيل معين المنظر. ويستمر إيقاف تشغيل شاشة LCD.

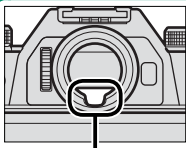

مستشعر العين

مستشعر العين

قد يستجيب مستشعر العين إلى الأهداف المراد تصويرها بخلاف العين أو الضوء الساطع الساقط مباشرة على المستشعر.

تعديل سطوع الشاشة

يمكن تعديل سطوع ودرجة لون معين المنظر وشاشة LCD باستخدام العناصر الواردة في قائمة  إعداد الشاشة. اختر سطوع EVF أو لون EVF لضبط سطوع معين المنظر أو درجة اللون، سطوع LCD أو لون LCD لتقليل سطوع شاشة LCD.

عرض معين المنظر

عند تحديد ON (تشغيل) في  إعداد الشاشة < تلقائياً EVF دوران شاشة، سيتم تدوير المؤشرات في معين المنظر تلقائياً حتى تلائم اتجاه الكاميرا.

لا يتأثر العرض في شاشة LCD. 

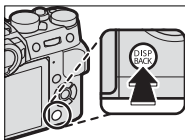

يتحكم زر **DISP/BACK** في عرض المؤشرات الموجودة على معين المنظر وشاشة LCD.

معين المنظر

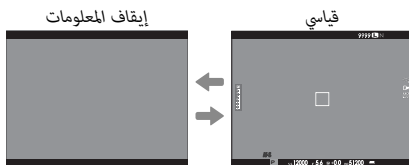

شاشة LCD

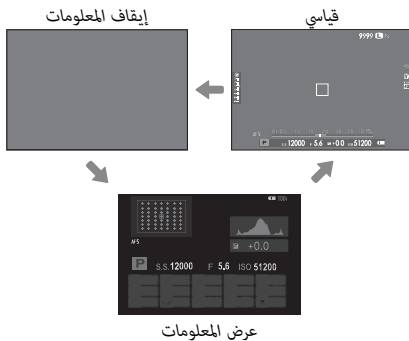

لاختيار العناصر التي يتم عرضها في العرض القياسي:

1 عرض المؤشرات القياسية.

استخدم زر **DISP/BACK** لعرض المؤشرات القياسية.

2 حدد تهيئة العرض حسب طلب.

حدد  إعداد الشاشة > تهيئة العرض حسب طلب في قائمة الإعدادات.

3 اختر العناصر.

ظلل العناصر واضغط على **MENU/OK** للتحديد أو إلغاء التحديد.

- خطوط إرشادية للتأطير
- نوع الغالق
- مستوى إلكتروني
- إطار التركيز
- وضع متواصل
- مؤشر مسافة AF
- مؤشر مسافة MF
- رسم بياني نسيجي
- تصوير مختار
- فتحة/سرعة-S/وضع حساسية ISO
- حول الخلفية
- تعويض التعرض (رقمي)
- تعويض التعرض (مقياس)
- وضع التركيز
- قياس ضوئي
- محاكاة فيلم
- نطاق ديناميكي
- المتبقي من الاطارات
- جودة/حجم الصورة
- وضع فيلم ومدة التسجيل
- مستوى البطارية
- مخطط الإطار
- توازن البياض
- وضع شاشة اللمس
- توازن البياض
- محاكاة فيلم
- نطاق ديناميكي
- المتبقي من الاطارات
- جودة/حجم الصورة
- وضع فيلم ومدة التسجيل
- مستوى البطارية
- مخطط الإطار

4 حفظ التغييرات.

اضغط **DISP/BACK** لحفظ التغييرات.

5 الخروج من القوائم.

اضغط **DISP/BACK** حسب الحاجة للخروج من القوائم والعودة إلى شاشة التصوير.

أفق افتراضي

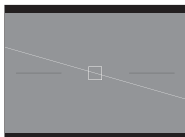

تحديد مستوى إلكتروني سيؤدي إلى عرض الأفق الافتراضي. تصبح الكاميرا مستوية عندما يتداخل خطين. لاحظ أنه قد لا يتم عرض الأفق الافتراضي إذا تم تصويب عدسة الكاميرا لأعلى أو لأسفل.

مخطط الإطار

قم بتمكين مخطط الإطار لتسهيل رؤية حواف الإطار في الخلفيات المعتمة.

مخططات بيانية

تُظهر المخططات توزيع الألوان في الصورة. يمثل المحور الأفقي السطوع، بينما يمثل المحور الرأسي عدد النقاط الضوئية (البيكسلات).



- تعرض مثالي: يتم توزيع النقاط الضوئية (البيكسلات) في منحنى متساوي على طول النطاق اللوني.



- تعرض زائد: تتجمع النقاط الضوئية (البيكسلات) على الجانب الأيمن من المخطط.



- تعرض ناقص: تتجمع النقاط الضوئية (البيكسلات) على الجانب الأيسر من المخطط.

استخدام القوائم

لعرض القوائم، اضغط على MENU/OK.



لاستعراض القوائم:

1 اضغط على MENU/OK لعرض القوائم.



2 اضغط زر الاختيار لليسار لتظليل التبويب الخاص بالوضع الحالي.



تبويب

3 اضغط زر الاختيار لأعلى أو لأسفل لتظليل التويب (LQ) أو (AF/MF) أو (A) أو (F) أو (M) المحتوي على العنصر المطلوب.

4 اضغط زر الاختيار لليمين للدخول بالموشر في القائمة.

استخدم قرص التحكم الأمامي لتحديد علامات تويب القائمة أو تصفح القوائم وقرص التحكم الخلفي لتظليل عناصر القائمة.

وضع شاشة اللمس



استخدم عناصر التحكم في اللمس للتصوير أو العرض.

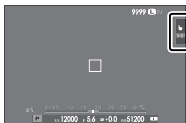

عناصر التحكم في اللمس للتصوير



يمكن استخدام عناصر التحكم في اللمس في عمليات مثل اختيار منطقة التركيز البؤري والتقاط الصور الفوتوغرافية. ويمكن اختيار العملية التي ستجري عن طريق الضغط على مؤشر وضع شاشة اللمس في الشاشة للتبديل بين الخيارات التالية:

الوصف	الوضع
اضغط على هدفك في الشاشة لضبط التركيز عليه واترك الغالق.	التصوير باللمس
انقر لتحديد نقطة التركيز البؤري. في وضع التركيز S (AF-S)، يتم قفل التركيز البؤري، بينما في وضع التركيز C (AF-C)، تستمر الكاميرا في ضبط التركيز البؤري استجابةً للتغيرات في المسافة إلى الهدف.	ضبط تلقائي باللمس

الوصف	الوضع
انقر لتحديد نقطة للتركيز البؤري أو التكبير. سينتقل إطار التركيز البؤري إلى النقطة المحددة.	<p>منطقة</p> 
إيقاف تشغيل عناصر التحكم في اللمس. الشاشة لا تستجيب عند الضغط عليها.	<p>إيقاف</p> 

يمكن تعديل إعدادات التحكم في اللمس باستخدام  إعداد AF/MF < وضع شاشة اللمس ( 144). لتعطيل عناصر التحكم في اللمس وإخفاء مؤشر وضع شاشة اللمس، حدد OFF في  إعداد الزر/الطلب < ضبط شاشة اللمس.

عند اختيار **ON** في **إعداد الزر/الطلب** < ضبط شاشة اللمس، يمكن استخدام عناصر التحكم في اللمس لعمليات العرض التالية:



- حركة سريعة: حرك إصبعك سريعًا على الشاشة لعرض صور أخرى.



- زوم: ضع إصبعين على الشاشة وافرّق بينهما للتكبير.



- قَرص: ضع إصبعين على الشاشة وحركهما معًا للتصغير.

يمكن تصغير الصور إلى أن تكون الصورة كلها مرئية، وليس أكثر من ذلك.



- الضغط مرتين: اضغط على الشاشة مرتين لتكبير المنطقة المحددة.

وضع شاشة اللمس



- التمرير: شاهد مناطق أخرى من الصورة أثناء ضبط زوم العرض.

2

الخطوات الأولى

تركيب شريط التعليق

ركب مشابك شريط التعليق بالكاميرا، ثم ثبت شريط التعليق.

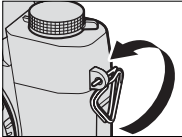
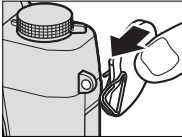
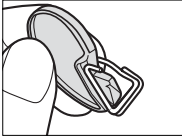
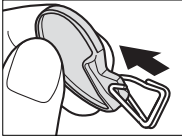

1

افتح مشابك شريط التعليق.
استخدم أداة تثبيت المشبك لفتح مشبك شريط التعليق، وتأكد من أن الأداة والمشبك في الاتجاهات الموضحة.

2

ضع مشبك شريط التعليق في الثقب.
ثبت ثقب شريط التعليق في فتحة المشبك. قم بإزالة الأداة باستخدام اليد الأخرى للحفاظ على المشبك في موضعه.

⚠ احتفظ بالأداة في مكان آمن، فسوف تحتاج إلى فتح مشابك شريط التعليق عند فك شريط التعليق.



3 مرر المشبك عبر الثقب.

أدر المشبك بالكامل عبر الثقب حتى تسمع صوت طقطقة يدل على غلقه في موضعه.

4 ثبت الغطاء الواقي.

ضع الغطاء الواقي فوق الثقب كما هو موضح بالشكل، مع وضع الجانب الأسود من الغطاء تجاه الكاميرا.



5 اربط شريط التعليق.

ادخل شريط التعليق عبر الغطاء الواقي ومشبك شريط التعليق وأحكم تثبيته على النحو الموضح.

⚠ لتجنب سقوط الكاميرا، تأكد من أن الشريط مثبت بشكل صحيح.

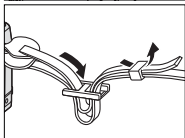
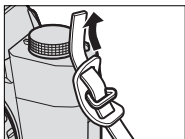

كرر الخطوات 1-5 بالنسبة للثقب الثاني.

تركيب عدسة

يمكن استخدام الكاميرا مع العدسات الخاصة بقاعدة FUJIFILM X.

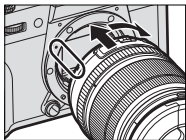

انزع غطاء الجسم من الكاميرا والغطاء الخلفي من العدسة. ضع العدسة على قاعدة التثبيت، مع جعل العلامات الموجودة على العدسة محاذية لتلك الموجودة على الكاميرا، ثم أدر العدسة حتى تستقر وتصدر صوت نقرة.

عند تركيب العدسات، تأكد من عدم دخول الغبار أو أية مواد غريبة أخرى إلى الكاميرا وتوخ الحذر كيلا تلمس الأجزاء الداخلية في الكاميرا. لا تضغط على زر تحرير العدسة أثناء تركيب العدسة وتأكد أن المثبت محكم في مكانه.



إزالة العدسات

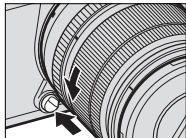

لإزالة العدسة، أطفئ الكاميرا، ثم اضغط على زر تحرير العدسة وقم بتدوير العدسة كما هو موضح.

لتجنب تراكم الأتربة على العدسة أو داخل الكاميرا، استبدل أغطية العدسة وغطاء جسم الكاميرا عندما لا تكون هناك عدسات مركبة.



العدسات والإكسسوارات الاختيارية الأخرى

يمكن استخدام الكاميرا مع العدسات والإكسسوارات الخاصة بقاعدة FUJIFILM X.

قبل تثبيت أو إزالة (استبدال) العدسات، ثبت غطاء العدسة وتحقق من أن العدسات خالية من الغبار والمواد الغريبة الأخرى. لا تُغيّر العدسات في ضوء الشمس المباشر أو تحت مصدر آخر للضوء الساطع، فالضوء المُركّز على الأجزاء الداخلية للكاميرا قد يؤدي إلى تعطلها.



شحن البطارية

لا تأتي البطارية مشحونة. قبل الاستخدام، اشحن البطارية باستخدام شاحن البطارية المرفق.

تأتي الكاميرا مزودة ببطارية قابلة لإعادة الشحن طراز NP-W126S. يستغرق الشحن حوالي 150 دقيقة.

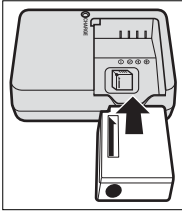

1 ضع البطارية في الشاحن.
ضع البطارية في شاحن البطارية المرفق كما هو موضح.

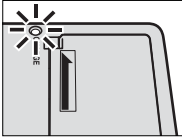

2 وصل الشاحن.
وصل الشاحن بمصدر كهربائي داخلي. سيضيء مؤشر الشحن.

3 اشحن البطارية.
انزع البطارية بعد اكتمال الشحن.

مؤشر الشحن

يشير مؤشر الشحن إلى وضع شحن البطارية كما يلي:

الوظيفة	حالة البطارية	مؤشر الشحن 
أدخل البطارية.	لم يتم إدخال البطارية.	إيقاف تشغيل
انزع البطارية.	البطارية مشحونة بالكامل.	
—	جاري شحن البطارية.	تشغيل
افصل الشاحن وأخرج البطارية.	خطأ بالبطارية	وميض



سلك التيار المتردد المرفق معد للاستخدام فقط مع شاحن البطارية المرفق. لا تستخدم الشاحن المرفق مع أسلاك أخرى ولا تستخدم السلك المرفق مع أجهزة أخرى.

لا تضع أي ملصقات أو أي أشياء أخرى على البطارية. عدم اتباع هذه التعليمات قد يسبب صعوبة نزع البطارية من الكاميرا.

لا توصل طرفي البطارية ببعضهم البعض (قصر البطارية). قد ترتفع درجة حرارة البطارية. اقرأ التحذيرات الواردة في قسم "البطارية ومزود الطاقة".

استخدم فقط شاحن البطارية المخصص للاستخدام معها. عدم اتباع هذه التعليمات قد يتسبب في عطل المنتج.

لا تنزع الملصقات عن البطارية أو تمزق أو تقشر الغطاء الخارجي.

تفقد البطارية شحنها بشكل تدريجي في حالة عدم الاستعمال. اشحن البطارية قبل الاستعمال بمدة يوم أو يومين. إذا نفذ شحن البطارية بسرعة، فإن البطارية قد وصلت إلى نهاية فترة صلاحيتها ويجب استبدالها.

افصل الشاحن من مصدر الطاقة في حالة عدم استخدامه.

نظف الغبار عن طرفي البطارية بقطعة قماش نظيفة وجافة. عدم ملاحظة هذا التحذير قد يمنع البطارية من الشحن.

لاحظ أنه تطول أوقات الشحن في درجات الحرارة المنخفضة.

الشحن عبر الكمبيوتر

تشحن البطارية كذلك عند توصيل الكاميرا بكمبيوتر. أغلق الكاميرا وأدخل البطارية وقم بتوصيل كبل USB كما هو موضح، وتأكد من إدخال التوصيلات بالكامل. مدة الشحن البالغة حوالي 300 دقيقة لا تتأثر بنوع الكابل المستخدم.

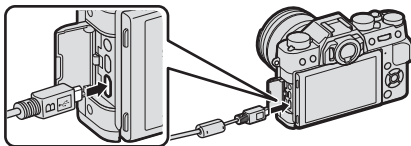

يبين مصباح المؤشر حالة الشحن.

حالة البطارية	مصباح المؤشر
جاري شحن البطارية	تشغيل
اكتمال الشحن	إيقاف تشغيل
خطأ بالبطارية.	وميض

وصل الكاميرا مباشرة بالكمبيوتر، لا تستخدم مشترك USB أو لوحة مفاتيح. يتوقف الشحن إذا دخل الكمبيوتر في وضع السكون؛ ولاستئناف الشحن، قم بتنشيط جهاز الحاسب وافصل كبل USB ثم أعد توصيله. قد لا يكون الشحن مدعومًا تبعًا لطراز الكمبيوتر، إعدادات الكمبيوتر وحالة الكمبيوتر الحالية.

إدخال البطاريات وبطاقات الذاكرة

بعد شحن البطارية، ادخل البطارية وبطاقة الذاكرة كما هو موصوف أدناه.

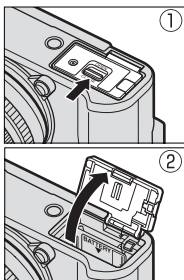

1 افتح غطاء تجويف البطارية.

حرك مزلاج تجويف البطارية كما هو موضح وافتح غطاء تجويف البطارية.

لا تفتح غطاء تجويف البطارية أثناء عمل الكاميرا. عدم اتباع هذا التدبير الوقائي قد يؤدي إلى تلف ملفات الصور أو بطاقات الذاكرة. انزع غطاء تجويف البطارية برفق بدون عنف.



2

2 أدخل البطارية.

باستخدام البطارية للإبقاء على مزلاج البطارية مضغوطاً على جانب واحد، أدخل موصلات البطارية أولاً في الاتجاه الموضح بالسهم. تأكد من أن البطارية مغلقة بإحكام.

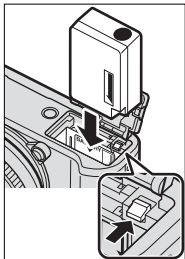

⚠️ أدخل البطارية في الاتجاه الموضح. لا تستخدم أو تحاول استخدام القوة مع البطارية سواء في حالة إدخالها أو إخراجها. ستزلق البطارية بسهولة في الوضع الصحيح.

3 أدخل بطاقة ذاكرة.

أمسك البطاقة بالاتجاه الموضح، ادفعها داخل التجويف حتى يصدر عنها صوت نقرة وتستقر في مكانها بشكل صحيح خلف الفتحة.

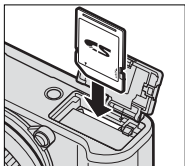

⚠️ تأكد من وضع البطاقة في الاتجاه الصحيح، أدخل البطاقة بشكل عمودي بدون إمالة ولا تستخدم القوة.

4 أغلق غطاء تجويف البطارية.

قم بإغلاق وتثبيت الغطاء.

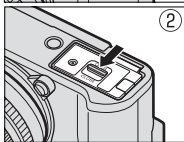
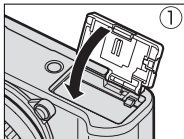

❗ إذا لم يُغلق الغطاء، تأكد من وضع البطارية في الاتجاه الصحيح. لا تعتمد إلى غلق الغطاء بالقوة.

إزالة البطارية

قبل إزالة البطارية، أوقف تشغيل الكاميرا وافتح غطاء تجويف البطارية.

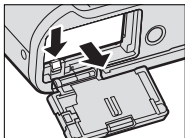

إخراج البطارية، اضغط على مزلاج البطارية إلى أحد الجانبين وازلق البطارية لإخراجها من الكاميرا كما هو موضح بالشكل.

قد تصبح البطارية ساخنة عند استخدامها في البيئات ذات درجة الحرارة العالية. توخ الحذر عند إزالة البطارية.



إزالة بطاقات الذاكرة

قبل إزالة بطاقات الذاكرة، قم بإيقاف تشغيل الكاميرا وافتح غطاء تجويف البطارية.

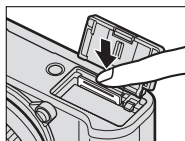

اضغط وحرر البطاقة لإخراجها جزئيًا (لمنع البطاقة من السقوط من الفتحة، اضغط على وسط البطاقة وحررها ببطء بدون إبعاد أصبعك عن البطاقة). بعد ذلك، يمكن إخراج البطاقة باليد.

يمكن استخدام بطاقات FUJIFILM و SanDisk SD و SDHC و SDXC مع الكاميرا؛
بطاقات UHS-I مدعومة. يوصى باستخدام بطاقات ذات سرعة UHS من الفئة 3 أو أفضل
للأفلام. توجد قائمة كاملة ببطاقات الذاكرة التي يمكن استخدامها من خلال الرابط التالي
http://www.fujifilm.com/support/digital_cameras/compatibility/
لا تضمن كفاءة التشغيل مع أي بطاقات أخرى. لا يمكن استخدام الكاميرا مع بطاقات
xD-Picture Cards أو مع أجهزة بطاقات الوسائط المتعددة MultiMediaCard (MMC).

لا تغلق الكاميرا أو تخرج بطاقة الذاكرة أثناء إعادة تهيئة بطاقة الذاكرة أو أثناء تسجيل
أو مسح أي بيانات من بطاقة الذاكرة. عدم اتباع هذه التعليمات قد يؤدي إلى تلف
بطاقة الذاكرة.



قد يتم قفل بطاقات الذاكرة، ومن ثم يتعذر تهيئة
البطاقة أو التسجيل عليها أو حذف الصور. قبل إدخال
بطاقة الذاكرة، ازلق مفتاح حماية الكتابة إلى وضع عدم
الإقفال.



هينى بطاقات الذاكرة قبل استخدامها لأول مرة، وتأكد من إعادة تهيئة كل بطاقات الذاكرة بعد استعمالها مع الكمبيوتر أو أي جهاز آخر.

بطاقات الذاكرة صغيرة الحجم ومن الممكن ابتلاعها، لذا احفظها بعيداً عن متناول الأطفال. في حالة ابتلاع طفل لبطاقة ذاكرة، اطلب المساعدة الطبية فوراً.

محولات miniSD أو microSD الأكبر أو الأصغر من الأحجام القياسية لبطاقات الذاكرة قد لا تخرج بشكل طبيعي؛ وفي حالة عدم خروج البطاقة، اذهب بالكاميرا إلى أحد مندوبي الصيانة المعتمدين. لا تحاول إخراج البطاقة بالقوة.

لا تضع أي ملصقات أو أي أشياء أخرى على بطاقات الذاكرة. تقشير الملصقات قد يتسبب في تلف الكاميرا.

قد تسبب بعض أنواع بطاقات الذاكرة في انقطاع تسجيل الفيديو.

تعمل تهيئة بطاقة الذاكرة في الكاميرا على إنشاء مجلد والذي يتم تخزين الصور فيه. لا تعيد تسمية أو حذف هذا المجلد ولا تستخدم الكمبيوتر أو أي جهاز آخر لتعديل أو حذف أو إعادة تسمية ملفات الصور. استخدم دائماً الكاميرا لمسح الصور؛ قبل إجراء أي تعديل أو إعادة تسمية للملفات، انسخ الملفات على جهاز كمبيوتر وعدّل أو أعد تسمية النسخ، وليس الملفات الأصلية. إعادة تسمية الملفات في الكاميرا قد يؤدي إلى حدوث مشكلات أثناء التشغيل.

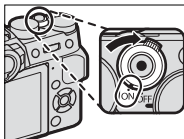

تشغيل وإطفاء الكاميرا

استخدم مفتاح **ON/OFF** لتشغيل أو إطفاء الكاميرا.



أدر المفتاح إلى **ON** لتشغيل الكاميرا، أو أدره إلى **OFF** لإطفاء الكاميرا.

بصمات الإصابع والعلامات الأخرى على العدسة أو معين المنظر قد تؤثر على الصور أو على عرضها من خلال معين المنظر. حافظ على نظافة العدسة ومعين المنظر. 

اضغط على زر  لبدء العرض. اضغط على زر غالق الكاميرا جزئيًا للعودة لوضع التصوير. 

يتم إطفاء الكاميرا تلقائيًا في حالة عدم تنفيذ أي عمليات خلال المدة الزمنية التي تم اختيارها لـ  إدارة الطاقة < إيقاف تلقائي. لإعادة تنشيط الكاميرا بعد إطفائها تلقائيًا، اضغط على زر الغالق جزئيًا أو أدر مفتاح **ON/OFF** إلى **OFF**، ثم أدره مرة أخرى إلى **ON**.

التحقق من مستوى البطارية

بعد تشغيل الكاميرا، افحص مستوى البطارية على شاشة العرض.



يظهر مستوى شحن البطارية كما يلي:

المؤشر	الوصف
	البطارية فارغة جزئياً.
	البطارية مشحونة بنسبة 80% تقريباً.
	البطارية مشحونة بنسبة 60% تقريباً.
	البطارية مشحونة بنسبة 40% تقريباً.
	البطارية مشحونة بنسبة 20% تقريباً.
	البطارية منخفضة. اشحن البطارية بأسرع ما يمكن. (أحمر)
	البطارية مستنفدة. قم بإطفاء الكاميرا وأعد شحن البطارية. (وميض أحمر)

تظهر نافذة اختيار اللغة عند تشغيل الكاميرا لأول مرة.

1 شغل الكاميرا.

سيتم عرض مربع حوار لاختيار اللغة.

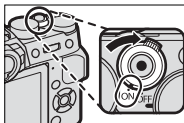

2 يختار اللغة.

حدد اللغة، واضغط على **MENU/OK**.

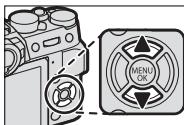

3 اضبط التاريخ والوقت.

اضغط على زر الاختيار لليسار واليمين لتظليل السنة، الشهر، اليوم، الساعة أو الدقيقة واضغط لأعلى أو لأسفل للتغيير. لتغيير ترتيب عرض السنة والشهر، واليوم، ظلل نظام عرض التاريخ ثم اضغط على زر الاختيار لأعلى أو لأسفل. اضغط زر **MENU/OK** للخروج من وضع التصوير عند إتمام الإعدادات.





في حالة نزع بطارية الكاميرا لمدة طويلة، سيتم إعادة ضبط الساعة وسيظهر حوار اختيار اللغة عند تشغيل الكاميرا.

تخطي الخطوة الحالية

اضغط **DISP/BACK** لتخطي الخطوة الحالية. سيتم عرض أي خطوة يتم تخطيها في المرة التالية التي تشغل فيها الكاميرا.

اختيار لغة مختلفة

لتغيير اللغة:

- 1 اعرض خيارات اللغة.
حدد  إعداد المستخدم < 言語/LANG.
- 2 يختار اللغة.
ظلل الخيار المرغوب واضغط على MENU/OK.

تغيير الوقت والتاريخ

لضبط ساعة الكاميرا:

- 1 اعرض خيارات تاريخ/وقت.
حدد  إعداد المستخدم < تاريخ/وقت.
- 2 اضبط الساعة.
اضغط على زر الاختيار لليسار واليمين لتظليل السنة، الشهر، اليوم، الساعة أو الدقيقة واضغط لأعلى أو لأسفل للتغيير. اضغط على MENU/OK لضبط الساعة.

3

التصوير والعرض الأساسيين

التقاط صور فوتوغرافية (الوضع P)

يشرح هذا القسم كيفية التقاط الصور باستخدام AE مبرمج (الوضع P).
للمعلومات حول الأوضاع S و A و M، انظر الصفحات 62-73.

1 اضبط إعدادات AE مبرمج.

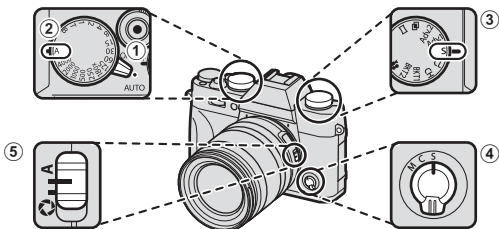

- 1 ذراع محدد الوضع التلقائي (7) : اختر ●
- 2 سرعة الغالق (62) : اختر A (تلقائي).
- 3 وضع الدفع (6) : اختر S (إطار واحد).
- 4 وضع التركيز البؤري (78) : اختر S (تركيز تلقائي مفرد).
- 5 الفتحة (62) : اختر A (تلقائي).



2 تحقق من وضع التصوير.
تأكد من ظهور P على شاشة العرض.



3 جهز الكاميرا.

أمسك الكاميرا بثبات بكلتا اليدين وأسد مرفقيك إلى جانبك. اهتزاز اليدين أو عدم ثباتهما يمكن أن يؤدي إلى تشويش الصور.

لمنع الصور التي تكون خارج التركيز أو القائمة جداً (ذات التعرض الناقص)، أبق أصابعك والأشياء الأخرى بعيداً عن العدسة، والضوء المساعد للتركيز التلقائي.

4 ضبط الصورة في الإطار.

العدسات مع حلقات الزوم

استخدم حلقة التكبير لضبط الصورة في الإطار في الشاشة. أدر الحلقة إلى اليسار للتصغير، وإلى اليمين للتكبير.

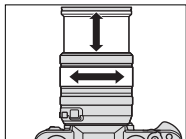

اضغط زر غالق الكاميرا جزئيًا لضبط التركيز.

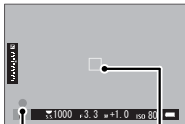

مؤشر التركيز البؤري

إطار التركيز

إذا كان الهدف المراد تصويره بإضاءة ضعيفة،
فقد يضيء ضوء مساعدة التركيز البؤري التلقائي.



إذا كانت الكاميرا تستطيع التركيز، فإنها ستصدر صفارة مرتين وسوف تضيء منطقة التركيز ومؤشر التركيز باللون الأخضر. سيتم قفل التركيز والتعريض بينما يكون زر الغالق مضغوطًا بشكل جزئي.

إذا لم تتمكن الكاميرا من التركيز، فسيصبح إطار التركيز باللون الأحمر، **!AF** وسيومض مؤشر التركيز باللون الأبيض.

اضغط زر حاجب الكاميرا برفق إلى النهاية لالتقاط الصورة.

عرض الصور



يمكن عرض الصور في معين المنظر أو شاشة LCD.

لعرض الصور في إطار كامل، اضغط ▶.

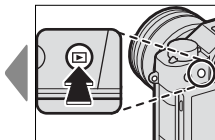

من الممكن عرض الصور الإضافية بالضغط على زر الاختيار لليسار أو اليمين أو تدوير قرص التحكم الأمامي. اضغط زر الاختيار أو قم بتدوير قرص التحكم لليمين لعرض الصور بالترتيب المسجل، أو لليسار لعرض الصور بترتيب عكسي. استمر في الضغط على زر الاختيار للتنقل بسرعة حتى الصورة المطلوبة.

الصور الملتقطة باستخدام كاميرات أخرى توجد عليها علامة أيقونة 📺 ("صورة هدية") للتحذير من أنها قد لا تظهر بشكل صحيح وأن زوم العرض قد لا يكون متاحًا.



حذف الصور



استخدم زر  لحذف الصور.

لا يمكن استرجاع الصور المحذوفة. انسخ الصور المهمة إلى جهاز كمبيوتر أو أي وحدة تخزين قبل الحذف. 

1 عند عرض صورة في إطار كامل، اضغط زر  واختر إطار.

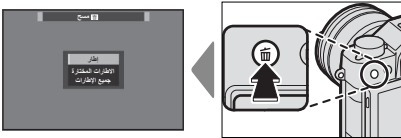

2 اضغط على زر الاختيار اليسار أو اليمين للتنقل بين الصور، واضغط على **MENU/OK** للحذف (لن يتم عرض مربع حوار التأكيد). كرر هذا الإجراء لحذف المزيد من الصور.

الصور المحمية لا يمكن حذفها. أزل الحماية عن الصور التي ترغب في حذفها  (188).

يمكن كذلك حذف الصور من القوائم باستخدام الخيار  قائمة التشغيل > مسح (183).

4

تسجيل وعرض الأفلام

تسجيل الأفلام



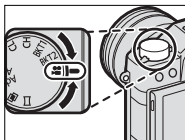

يوضح هذا القسم كيفية تسجيل أفلام في وضع تلقائي.

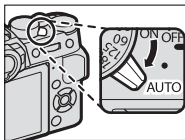

1 أدر قرص الدفع إلى .



2 أدر ذراع محدد الوضع التلقائي إلى **AUTO** (تلقائي) لتصوير الأفلام في وضع **SR SR+** تلقائي متقدم.

أدر الذراع إلى  لتصوير الأفلام في وضع **P**. الأفلام التي تم تصويرها باختيار **P** لوضع فيلم سيتم كذلك تسجيلها في الوضع **P**. 



3 اضغط زر الغالق لبدء التسجيل. يتم عرض مؤشر التسجيل (●) والوقت المتبقي على الشاشة أثناء تقدم عملية التسجيل.

4 اضغط الزر مرة أخرى لإنهاء التسجيل. ينتهي التسجيل تلقائياً عند وصول الفيلم للحد الأقصى للطول أو عند امتلاء بطاقة الذاكرة.

استخدام ميكروفون خارجي

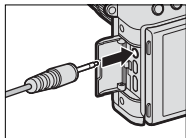

يمكن تسجيل الصوت بميكروفونات خارجية يتم توصيلها باستخدام مقابس قطرها 2,5 ملم؛ لا يمكن استخدام الميكروفونات التي تحتاج إلى ناقل طاقة. انظر دليل الميكروفون لمعرفة التفاصيل.



يتم تسجيل الصوت عبر الميكروفون الداخلي أو أي ميكروفون خارجي اختياري. لا تغطي الميكروفون أثناء التسجيل. لاحظ أنه قد يلتقط الميكروفون الصوت الناتج عن العدسة والأصوات الأخرى التي تصدرها الكاميرا أثناء التسجيل. قد تظهر خطوط أفقية أو رأسية في الأفلام التي تحوي أجسام ساطعة جداً. هذا طبيعي ولا يدل على قصور في الأداء.



يضيء مصباح المؤشر أثناء تقدم عملية التسجيل. أثناء التسجيل، يمكنك تغيير تعويض التعريض الضوئي بنحو ± 2 EV وضبط الزوم باستخدام حلقة الزوم على العدسة (في حالة توافرها).

إذا تم تجهيز العدسة بفتح مفتاح وضع الفتحة، فحدد وضع الفتحة قبل بدء التسجيل. عند اختيار وضع آخر خلاف **A**، يمكن تعديل سرعة الغالق والفتحة أثناء تقدم عملية التسجيل.

قد لا يكون التسجيل متاحاً في بعض الإعدادات، بينما في حالات أخرى قد لا تنطبق الإعدادات أثناء التسجيل.

تعديل إعدادات الفيلم

- يمكن اختيار نوع الفيلم وحجم ومعدل الإطار باستخدام  إعداد الفيلم < وضع فيلم.
- يجري اختيار وضع التركيز باستخدام زر اختيار وضع التركيز؛ لتعديل التركيز المستمر، اختر C أو اختر S وقم بتمكين الرصد الذكي للوجه. الرصد الذكي للوجه غير متاح في وضع التركيز M.

عمق النطاق

اختر أرقام التركيز المنخفضة لتفاصيل خلفية أكثر نعومة.

عرض الأفلام



عرض الأفلام على الكاميرا.

يتم تحديد الأفلام من خلال الرمز أثناء وضع عرض الإطار الكامل.

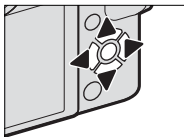

يمكن تنفيذ العمليات التالية بينما يتم عرض الأفلام:

زر الاختيار	العرض قيد التقدم (▶)	العرض متوقف مؤقتًا (⏸)
▲	إنهاء العرض	
▼	إيقاف العرض المؤقت	بدء/استئناف العرض
◀▶	ضبط السرعة	ترجيع/تقديم إطار واحد

يتم عرض التقدم على شاشة العرض أثناء التشغيل.



لا تغطي السماعه أثناء العرض.





اضغط **MENU/OK** لإيقاف العرض مؤقتًا وعرض التحكم في الصوت. اضغط زر الاختيار لأعلى أو لأسفل لتعديل مستوى الصوت، اضغط **MENU/OK** مرة أخرى لاستئناف العرض. يمكن أيضًا تعديل مستوى الصوت باستخدام  إعداد الصوت < مستوى صوت العرض.

سرعة العرض



اضغط زر الاختيار لليسار أو اليمين لتعديل سرعة العرض أثناء العرض. يتم عرض السرعة بواسطة عدد من الأسهم (▶ أو ◀).

الأسهم

5

التقاط صور

اختيار وضع التصوير

للتحكم في سرعة الغالق والفتحة (الأوضاع P و S و A و M)، أدر ذراع تحديد الوضع التلقائي إلى ●. أدر الذراع إلى **AUTO** (تلقائي) للاختيار من الأوضاع المناسبة لأنواع محددة من الأهداف، أو اختر **SR SR+** تلقائي متقدم للسماح للكاميرا بمطابقة الوضع تلقائيًا مع الهدف.

الوضع P: AE مبرمج

يسمح للكاميرا باختيار سرعة الغالق والفتحة لتحقيق التعريض الضوئي الأمثل. يمكن تحديد القيم الأخرى التي تنتج نفس درجة التعريض الضوئي بتغيير البرنامج.



اضبط الإعدادات كما يلي:

- ① ذراع تحديد الوضع التلقائي: ●
- ② سرعة الغالق: A (تلقائي)
- ③ الفتحة: A (تلقائي)



تأكد من ظهور P على شاشة العرض.

إذا كان الهدف المراد تصويره خارج مجال قياس المسافة الخاص بالكاميرا، فسيتم عرض سرعة الغالق والفتحة على شكل "- -".

تغيير البرنامج



سرعة الغالق

الفتحة

يمكنك إذا أردت إدارة قرص التحكم الخلفي لاختيار أي توليفات أخرى من سرعة الغالق والفتحة بدون تعديل التعريض الضوئي (تغيير البرنامج).

لا يتوافر تغيير البرنامج أثناء تسجيل الفيلم أو إذا كان الفلاش يدعم TTL تلقائي، أو إذا تم تحديد خيار تلقائي من أجل **15** إعداد جودة الصورة < نطاق ديناميكي.

لإلغاء تغيير البرنامج، قم بإطفاء الكاميرا.

الوضع S: أولوية غالق AE

لاختيار سرعة الغالق ويسمح للكاميرا بضبط الفتحة لتحقيق التعريض الضوئي الأمثل.

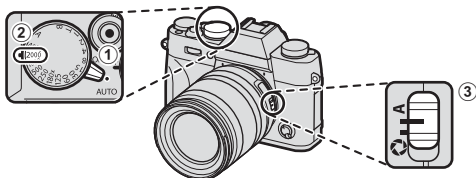

اضبط الإعدادات كما يلي:

- ① ذراع تحديد الوضع التلقائي: ●
- ② سرعة الغالق: اختر سرعة الغالق
- ③ الفتحة: A (تلقائي)

تأكد من ظهور S على شاشة العرض.



إذا تعذر تحقيق التعريض الضوئي الصحيح عند سرعة الغالق المختارة، فسيتم عرض فتحة العدسة باللون الأحمر. إذا كان الهدف المراد تصويره خارج مجال القياس الخاص بالكاميرا، فسوف تعرض الفتحة "----".



في الإعدادات الأخرى خلاف **180X**، يمكن كذلك ضبط سرعة الغالق بزيادات قدرها $\frac{1}{3}$ EV عن طريق تدوير قرص التحكم الخلفي. يمكن ضبط سرعة الحاجب حتى أثناء الضغط حتى المنتصف على زر الحاجب.

الحساسية وعمق النطاق

إذا اخترت سرعة غالق عالية أثناء إضاءة الهدف إضاءة ضعيفة، سيقوم برنامج التعريض الضوئي التلقائي بالكاميرا باختيار فتحة عدسة أكثر اتساعاً. ويؤدي هذا إلى إخراج التعريض الضوئي المناسب، ولكن قد يقلل عمق النطاق بحيث لا يظهر بوضوح إلا جزء صغير من المنطقة الواقعة خلف الهدف وأمامه. لإيقاف الفتحة وزيادة عمق النطاق، حدد حساسية أعلى.



الوقت (T)

قم بتدوير قرص سرعة الغالق إلى T (الوقت) لاختيار سرعات غالق بطيئة للتعريضات الضوئية لمدة طويلة. يوصى باستخدام حامل ثلاثي القوائم لمنع تحرك الكاميرا أثناء التعرض الضوئي.

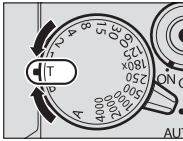

1 أدر قرص سرعة الغالق إلى T.

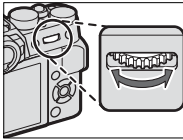

2 أدر قرص التحكم الخلفي لاختيار سرعة غالق.

3 اضغط على زر الغالق ضغطة كاملة لأسفل لالتقاط صورة بسرعة الغالق المحددة. سيتم عرض مؤقت تنازلي بينما يكون التعريض الضوئي قيد التشغيل.

لتقليل "التشويش" (البقع) في التعريضات الضوئية لمدة طويلة، اختر **ON** من أجل إعداد جودة الصورة < تعريض ضوئي طويل **NR**. يرجى الانتباه إلى أن ذلك قد يؤدي إلى زيادة الوقت اللازم لتسجيل الصور بعد التصوير.



مفتوح (B)

حدد سرعة الغالق الخاصة **B** (مفتوح) للحصول على تعريض ضوئي طويل يمكنك فيه فتح وغلق الغالق يدويًا. يوصى باستخدام حامل ثلاثي القوائم لمنع تحرك الكاميرا أثناء التعرض الضوئي.

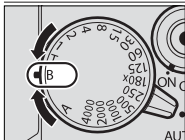
1 أدر قرص سرعة الغالق إلى **B**.

2 اضغط زر الغالق ضغطة كاملة لأسفل. سيظل الغالق مفتوحًا لمدة تصل إلى 60 دقيقة أثناء الضغط على زر الغالق؛ وتظهر الشاشة الوقت المنقضي منذ بدء التعريض الضوئي.

تحديد فتحة تبلغ **A** يؤدي إلى تثبيت سرعة الغالق عند 30 ثانية.



لتقليل "التشويش" (البقع) في التعريضات الضوئية لمدة طويلة، اختر **ON** من أجل إعداد جودة الصورة < تعريض ضوئي طويل **NR**. يرجى الانتباه إلى أن ذلك قد يؤدي إلى زيادة الوقت اللازم لتسجيل الصور بعد التصوير.

استخدام جهاز تحكم عن بعد

يمكن استخدام جهاز تحكم عن بعد RR-90 اختياري للتعريض الضوئي الطويل. يعيد RR-90 الاتصال عن طريق موصل USB مايكرو USB 2.0 (Micro-B).

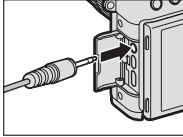
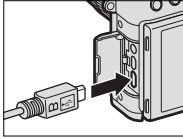

بدلاً من ذلك، يمكن توصيل الإصدارات الإلكترونية المتوفرة عن طريق جهات خارجية عبر موصل الميكروفون/جهاز التحكم عن بعد (مقبس صغير 2,50 مم، ثلاثي الأقطاب).

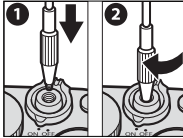

يتم توصيل الإصدارات اليدوية المتوفرة من جهات خارجية على النحو الموضح.



انقر على إعدادات تحرير
الميكروفون عن بعد
في 2.50 ضبط

يُعرض مربع حوار تأكيدي عند توصيل إصدار خاص بجهة خارجية؛ اضغط **MENU/OK** واختر **جهاز التحكم عن بعد** من أجل حرر ميكروفون/عن بعد.



الوضع A: أولوية فتحة العدسة AE

اختر فتحة واطرك الكاميرا تضبط سرعة الغالق للحصول على التعريض الضوئي الأمثل.

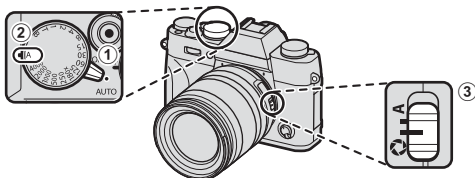

اضبط الإعدادات كما يلي:

① ذراع تحديد الوضع التلقائي: ●

② سرعة الغالق: A (تلقائي)

③ الفتحة: حدد وأدر حلقة فتحة العدسة لضبط الفتحة

تأكد من ظهور A على شاشة العرض.



إذا تعذر تحقيق التعريض الضوئي الصحيح عند الفتحة المختارة، فسيتم عرض سرعة الغالق باللون الأحمر. إذا كان الهدف المراد تصويره خارج مجال القياس الخاص بالكاميرا، فسيتم عرض سرعة الغالق هكذا "----".



يمكن ضبط الفتحة حتى أثناء الضغط على زر الغالق جزئيًا.

مراجعة عمق النطاق

في حالة تعيين مراجعة عمق النطاق لأحد أزرار الوظيفة، فإن الضغط على هذا الزر يوقف فتحة العدسة على الإعداد المحدد، مما يسمح بمعاينة عمق النطاق على شاشة العرض.

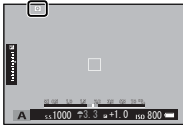

عمق النطاق

إذا تم اختيار كل من مؤشر مسافة AF و مؤشر مسافة MF في قائمة  إعداد الشاشة < تهيئة العرض حسب طلب، يمكن أيضًا معاينة عمق النطاق باستخدام مؤشر عمق النطاق في الشاشة القياسية. استخدم زر **DISP/BACK** لعرض المؤشرات القياسية.



استخدام الخيار  إعداد AF/MF < مقياس عمق الحقل لاختيار كيفية عرض عمق النطاق. اختر أساس تنسيق الفيلم لمساعدتك على إجراء تقييمات عملية لعمق النطاق للصور التي سيتم عرضها كمطبوعات وما شابه ذلك، واختر أساس البكسل لمساعدتك على تقييم عمق النطاق للصور التي سيتم عرضها بدقة عالية على أجهزة الكمبيوتر أو شاشات العرض الإلكترونية الأخرى.

الحساسية وعدم الوضوح الناتج عن الحركة

إذا اخترت سرعة غالق عالية أثناء إضاءة الهدف إضاءة ضعيفة، فقد لا تكون سرعة الغالق المحددة لبرنامج التعريض الضوئي التلقائي كافية لمنع عدم الوضوح الناتج عن الحركة. لسرعات الغالق الأسرع التي تقلل من التشويش الناتج عن الحركة، حدد حساسية أعلى.



الوضع M: تعريض ضوئي يدوي

يغير التعريض الضوئي من ذلك المحدد بواسطة الكاميرا.

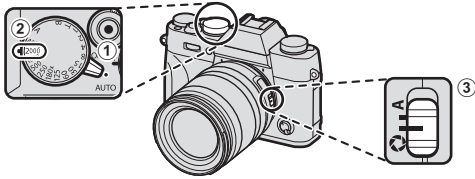

اضبط الإعدادات كما يلي:

- ① ذراع تحديد الوضع التلقائي: ●
- ② سرعة الغالق: اختر سرعة الغالق
- ③ الفتحة: حدد  وأدر حلقة فتحة العدسة لضبط الفتحة

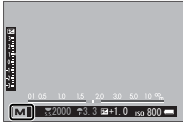

تأكد من ظهور M على شاشة العرض. يتم عرض كمية التعريض الزائد أو الناقص للصورة في الإعدادات الحالية بواسطة مؤشر التعريض الضوئي؛ اضبط سرعة الغالق والفتحة حتى يتم الوصول إلى التعريض الضوئي المطلوب.

ففي الإعدادات الأخرى خلاف 180X، يمكن كذلك ضبط سرعة الغالق بزيادات قدرها $\frac{1}{3}$ EV عن طريق تدوير قرص التحكم الخلفي. 

مراجعة التعريض الضوئي

لمعاينة التعريض الضوئي في شاشة LCD، حدد خيارًا آخر خلاف OFF من أجل  إعداد الشاشة < معاينة التعرض/توازن البياض لوضع يدوي. حدد OFF عند استخدام الفلاش أو في الحالات الأخرى التي قد يتغير فيها التعريض الضوئي عند التقاط الصورة.



يوفر وضع تلقائي خيارات مناسبة لأنواع محددة من الأهداف.

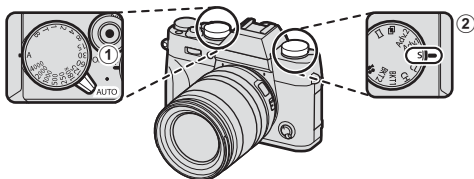



اضبط الإعدادات كما يلي:

① ذراع تحديد الوضع التلقائي: **AUTO** (تلقائي)

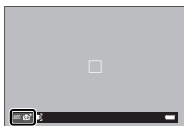
② قرص الدفع: **S** (إطار واحد)



سيظهر المشهد المُحدد حاليًا على شاشة العرض. قم بتدوير قرص التحكم الأمامي (أو استخدم العنصر  إعداد التصوير < موضع المشهد في قائمة التصوير) للاختيار من بين الخيارات التالية:

الوصف	الوضع
تحسّن الكاميرا الإعدادات لتناسب المشهد تلقائيًا.	SR⁺ SR تلقائي متقدم
لاتقاط صور لأشخاص.	 صورة شخصية

الوصف	الوضع
يعالج الصور الشخصية لإضفاء مظهر طبيعي وسلس على بشرة الهدف.	 محسن صورة شخصية
للحصول على صور للمباني والمناظر الطبيعية في ضوء النهار.	 منظر طبيعي
اختر هذا الخيار عند تصوير أهداف متحركة.	 رياضي
اختر هذا الوضع لتصوير أوقات الشفق ضعيفة الإضاءة أو المشاهد الليلية.	 ليل
اختر هذا الوضع للحصول على سرعات حاجب بطيئة عند التقاط الصور ليلاً.	 ليل (الحامل)
يتم استخدام سرعات حاجب بطيئة لالتقاط الضوء الناتج عن انفجار الألعاب النارية.	 ألعاب نارية
اختر هذا الوضع لتسجل الألوان المفعمة بالحيوية أثناء الشروق والغروب.	 غروب الشمس
للحصول على لقطات واضحة وصافية تصور سطوع المشاهد التي يسود فيها بريق وسطوع الجليد الأبيض.	 ثلج
للحصول على لقطات واضحة وصافية تصور سطوع الشواطئ المشمسة.	 شاطئ
تقليل الظلال الزرقاء بشكل نموذجي المصحوبة مع الإضاءة تحت الماء.	 تحت الماء
تصوير الخلفية الداخلية المضيئة تحت ظروف الإضاءة المنخفضة.	 حفلة
فعال لأخذ لقطات أكثر حيوية للأزهار.	 زهرة
لتصوير النصوص أو الرسومات المطبوعة بوضوح.	 نص

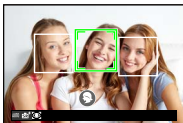

يظهر المشهد المحدد بالكاميرا في الوضع SR SR+ تلقائي متقدم بأيقونة على الشاشة.

- | | |
|---------------------------|------------------|
| ● صورة بإضاءة خلفية | ● AUTO |
| ● صورة شخصية وحركة | ● منظر طبيعي |
| ● شاطئ | ● ليالي |
| ● ثلج | ● ليل |
| ● الخضرة | ● ماكرو |
| ● صورة شخصية | ● غروب الشمس |
| ● هدف متحرك | ● السماء |
| ● صورة بإضاءة خلفية وحركة | ● السماء والخضرة |

قد يختلف الوضع المختار مع اختلاف ظروف التصوير. في حالة عدم تطابق الهدف والوضع، فاختر أحد المشاهد تلقائيًا.



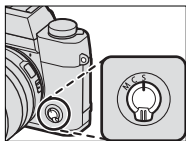

التركيز البؤري التلقائي

يلتقط الصور باستخدام تركيز بؤري تلقائي.



1 قم بتدوير مفتاح اختيار وضع التركيز البؤري إلى **S** أو **C** ( 78).

2 استخدم  إعداد **AF/MF** < وضع **AF** لاختيار وضع التركيز البؤري التلقائي ( 80).

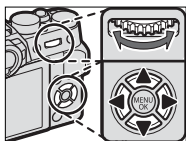

3 حدد موضع وحجم إطار التركيز ( 82).

4 التقط صور.

لمعلومات حول نظام تركيز بؤري تلقائي، تفضل بزيارة:

<http://fujifilm-x.com/af/en/index.html>

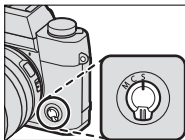

استخدم مفتاح اختيار وضع التركيز لاختيار كيفية ضبط الكاميرا للتركيز.

اختر من بين الخيارات التالية:

الوصف	الوضع
تركيز بؤري تلقائي واحد: يقلل التركيز أثناء الضغط الجزئي على مغلاق الكاميرا. اختاره للأهداف الثابتة.	S (AF-S)
تركيز بؤري تلقائي مستمر: يتم ضبط التركيز البؤري باستمرار ليعكس التغيرات في المسافة المؤدية إلى الهدف عند الضغط على زر الغالق جزئيًا. يُستخدم مع الأهداف المتحركة. التركيز التلقائي لاكتشاف العين غير متاح.	C (AF-C)
يدوي: تركيز يدوي باستخدام حلقة تركيز العدسة. يتم اختياره للتحكم اليدوي في التركيز أو في المواقف التي تكون فيها الكاميرا غير قادرة على التركيز باستخدام التركيز التلقائي ( 87).	M (يدوي)

بغض النظر عن الخيار المحدد، سوف يتم استخدام التركيز اليدوي عندما تكون العدسة في وضع التركيز اليدوي. 

إذا تم تحديد ON من أجل  إعداد AF/MF < ضبط AF المسبق، فسيتم ضبط التركيز البؤري باستمرار في الوضعين S و C حتى عند عدم الضغط على زر الغالق.

مؤشر التركيز البؤري



مؤشر التركيز البؤري

يتحول مؤشر التركيز البؤري إلى الأخضر عندما يكون الهدف في التركيز البؤري ويومض باللون الأبيض عندما لا تتمكن الكاميرا من التركيز. تشير الأقواس (" ") إلى أن الكاميرا تقوم بالتركيز، وتظهر باستمرار في وضع C. يظهر MF في وضع تركيز بؤري يدوي.

خيارات التركيز التلقائي (وضع AF)

اختر كيفية ضبط الكاميرا للتركيز البؤري في الأوضاع S و C.

1 اضغط زر **MENU/OK** واذهب إلى قائمة التصوير.

2 اختر **AF** إعداد **AF/MF** < وضع **AF**.

3 اختر وضع التركيز البؤري التلقائي.

يمكن كذلك الوصول إلى هذه الميزة عبر الاختصارات ( 242).

تعتمد كيفية ضبط الكاميرا للتركيز البؤري على وضع التركيز البؤري.

وضع التركيز البؤري S (AF-S)



نموذج صورة	الوصف	الخيار
	تقوم الكاميرا بضبط التركيز على الهدف في نقطة التركيز البؤري المحددة. تُستخدم للتركيز بنقطة على هدف محدد.	 نقطة واحدة
	تقوم الكاميرا بضبط التركيز على الهدف في نطاق التركيز البؤري المحدد. تتضمن نطاقات التركيز نقاط تركيز بؤري متعددة، مما يجعل من السهل التركيز على الأهداف المتحركة.	 النطاق
	تقوم الكاميرا بضبط التركيز تلقائيًا على الأهداف عالية التباين؛ تظهر الشاشة المناطق الموجودة في نطاق التركيز البؤري.	 تتبع/واسع

وضع التركيز البؤري C (AF-C)

نموذج صورة	الوصف	الخيار
	يتتبع التركيز البؤري الهدف عند نقطة التركيز البؤري المحددة. يستخدم للأهداف المتحركة للأمام أو بعيداً عن الكاميرا.	نقطة واحدة 
	يتتبع التركيز البؤري الهدف عند نطاق التركيز البؤري المحدد. يُستخدم مع الأهداف المتحركة بشكل متوقع نوعاً ما.	النطاق 
	يتتبع التركيز البؤري الهدف عبر منطقة واسعة من الإطار.	تتبع/واسع 

اختر نقطة تركيز للتركيز البؤري التلقائي.





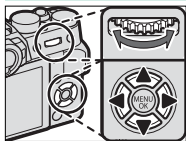

عرض شاشة نقطة التركيز

- 1 اضغط زر **MENU/OK** واذهب إلى قائمة التصوير.
- 2 اختر  إعداد **AF/MF** < منطقة التركيز لعرض شاشة نقطة التركيز.
- 3 استخدم زر الاختيار وقرص التحكم الخلفي لاختيار منطقة التركيز البؤري  (83).

اختيار نقطة تركيز



استخدم زر الاختيار لاختيار نقطة التركيز البؤري واستخدم قرص التحكم الخلفي لاختيار حجم إطار التركيز البؤري. يختلف الإجراء باختلاف الخيار المحدد بالنسبة لوضع التركيز البؤري التلقائي.

قرص التحكم الخلفي		زر DISP/BACK	زر الاختيار	وضع AF
 اضغط	 تدوير	 اضغط	 اضغط	
استعادة الحجم الأصلي	اختر من 5 أحجام للإطار	حدد نقطة التركيز البؤري المركزية	حدد نقطة التركيز البؤري	
	اختر من 3 أحجام للإطار			
—				

لا يتوفر اختيار نقطة التركيز البؤري اليدوي عند اختيار  تتبع/واسع في وضع التركيز

5.

تختلف شاشة نقطة التركيز باختلاف الخيار المحدد بالنسبة لوضع التركيز البؤري التلقائي.

تظهر إطارات التركيز البؤري في صورة مربعات صغيرة (□)، وتظهر نطاقات التركيز البؤري في صورة مربعات كبيرة.

وضع AF		
[] تتبع/واسع	[] النطاق	□ نقطة واحدة
ضع إطار التركيز فوق الهدف واضغط MENU/OK .	اختر من النطاقات المزدودة بـ 3×3 أو 5×5 أو 7×7 نقاط تركيز.	يمكن تحديد عدد النقاط المتاحة باستخدام AF إعداد $AF/MF <$ عدد نقاط التركيز.

نقاط التركيز المتاحة

يوفر تركيز تلقائي TTL بتعقب التباين نقاط تركيز أكثر (1) من التركيز التلقائي الهجين الذكي (2)، الذي يجمع بين الكشف عن المرحلة مع تركيز تلقائي بتعقب التباين TTL.

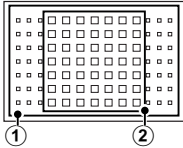

اختيار إطار التركيز لوضع سلسلة اللقطات

عند اختيار سرعة عالية مستمرة (CH) من أجل وضع الدفع، ينخفض عدد إطارات التركيز البؤري المتاحة في وضع التركيز البؤري C.

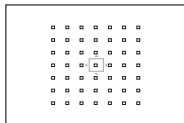

تتبع/واسع

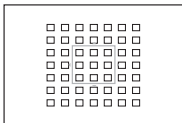

النطاق

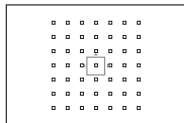

نقطة واحدة

التركيز البؤري التلقائي

بالرغم من أن الكاميرا تتمتع بدقة عالية في نظام التركيز التلقائي، إلا أنها ربما لا تستطيع أن تضبط التركيز على بعض الأهداف المدرجة أدناه.

- الأهداف اللامعة جداً مثل المرايا أو أجسام السيارات.
- الأهداف المصورة عبر نافذة أو أشياء أخرى عاكسة.
- الأهداف الداكنة والأهداف التي تمتص الضوء أكثر من عكسه، مثل الشعر والفراء.
- الأهداف غير الجوهريّة، مثل الدخان أو اللهب.
- الأهداف التي تُظهر تباين قليل مع الخلفية.
- الأهداف التي تأتي أمام أو خلف شيء عالي التباين والذي يوجد أيضاً في إطار التركيز (على سبيل المثال، هدف تم تصويره أمام ستارة ذات عناصر عالية التباين).

التحقق من التركيز البؤري

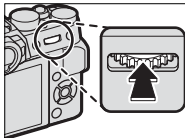

لتكبير منطقة التركيز البؤري الحالية للتركيز البؤري الدقيق، اضغط على منتصف قرص التحكم الخلفي. اضغط وسط قرص التحكم الخلفي مرة أخرى لإلغاء التكبير.



زوم التركيز البؤري



العرض العادي

في وضع التركيز البؤري S، يمكن ضبط التكبير عن طريق تدوير قرص التحكم الخلفي عند تحديد قياسي أو إبراز ذروة التركيز من أجل $\frac{AF}{MF}$ إعداد $AF/MF < MF$ مساعد (141). لا يتوفر زوم التركيز البؤري في وضع التركيز البؤري C أو عندما يعمل خيار $\frac{AF}{MF}$ إعداد $AF/MF < AF$ ضبط المسبق أو إذا تم تحديد خيار آخر خلاف \square نقطة واحدة من أجل وضع AF.

استخدم \square إعداد الزر/الطلب < ضبط زر Fn/AE-L/AF-L لتغيير الوظيفة التي يؤديها وسط قرص التحكم و قم بتعيين وظيفته الافتراضية لعناصر التحكم الأخرى.



تركيز بؤري يدوي

يضبط التركيز البؤري يدويًا.

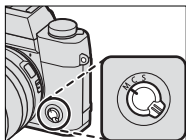

1 قم بتدوير مفتاح اختيار وضع التركيز إلى M.

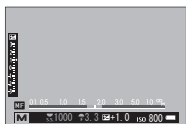

سيظهر **MF** في شاشة العرض.

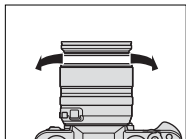

2 تركيز يدوي باستخدام حلقة تركيز العدسة. أدر الحلقة ليسار لتقليل مسافة التركيز، لليمين لزيادتها.

3 التقط صور.

استخدام **M** إعداد الزر/الطلب < حلقة التركيز لعكس اتجاه دوران حلقة التركيز.



بغض النظر عن الخيار المحدد، سوف يتم استخدام التركيز اليدوي عندما تكون العدسة في وضع التركيز اليدوي.

تركيز بؤري سريع

لاستخدام التركيز التلقائي للتركيز على الهدف في منطقة التركيز البؤري المحددة، اضغط على الزر الذي تم تخصيصه إلى قفل التركيز البؤري أو AF-ON (يمكن اختيار حجم منطقة التركيز البؤري بقرص التحكم الخلفي). في وضع التركيز البؤري اليدوي، يمكنك استخدام هذه الميزة للتركيز سريعًا على هدف مختار باستخدام التركيز التلقائي الفردي أو المستمر حسب الخيار المحدد في إعداد **AF/MF** < ضبط تركيز تلقاء فور.

التحقق من التركيز البؤري

تتوافر خيارات متنوعة للتحقق من التركيز البؤري في وضع التركيز البؤري اليدوي.

مؤشر التركيز البؤري اليدوي



يشير مؤشر التركيز اليدوي إلى مدى مطابقة مدى قرب مسافة التركيز لمسافة الهدف في تسلسلية التركيز. يشير الخط الأبيض إلى المسافة المؤدية إلى الهدف في منطقة التركيز البؤري (بالمتر أو القدم حسب الخيار المحدد لـ **AF/MF** إعداد الشاشة > وحدات نطاق التركيز البؤري في قائمة الإعدادات)، ويشير الشريط الأزرق إلى عمق النطاق، أو بعبارة أخرى المسافة أمام وخلف الهدف التي تظهر في نطاق التركيز.

زوم التركيز البؤري

عند اختيار **ON** من أجل إعداد **AF/MF** > تحقق من تركيز بؤري، فستقوم الشاشة تلقائيًا بتكبير منطقة التركيز البؤري المحددة عند تدوير حلقة التركيز البؤري.

عند تحديد قياسي أو إبراز ذروة التركيز من أجل إعداد **AF/MF** > مساعد **MF**، فإنه يمكن ضبط التكبير عن طريق تدوير قرص التحكم الخلفي.

يمكن استخدام الخيار **AF/MF** إعداد **AF/MF** < مساعد **MF** للتحقق من التركيز البؤري عند تأطير الصور على شاشة LCD أو معين المنظر الإلكتروني في وضع التركيز البؤري اليدوي.

يتم عرض قائمة مساعد **MF** بالضغط مع الاستمرار على وسط قرص التحكم الخلفي.



الخيارات التالية متاحة:

- إبراز ذروة التركيز: يظل الحدود مرتفعة التباين. قم بتدوير حلقة التركيز البؤري حتى يتم تظليل الهدف.

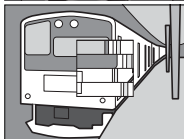

- تقسيم صورة رقمية: يعرض صورة مقسمة في مركز الإطار. قم بتأطير الهدف في الصورة المقسمة وأدر حلقة التركيز البؤري حتى تتم محاذاة الأجزاء الأربعة المكونة للصورة المقسمة.

تعويض التعريض الضوئي



يضبط التعريض الضوئي.

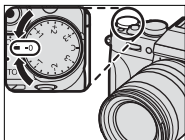

أدر قرص تعويض التعريض الضوئي.

تختلف كمية التعويض المتاحة حسب وضع التصوير.



C (مخصص)

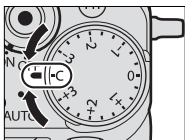

عند تدوير قرص تعويض التعريض الضوئي إلى **C**، فإنه يمكن تعديل تعويض التعريض الضوئي بتدوير قرص التحكم الأمامي.



يمكن استخدام قرص التحكم الأمامي لتحديد تعويض التعريض الضوئي للقيم بين -5 و +5 EV.



يمكن استخدام قرص التحكم الأمامي لضبط الفتحة أو تعويض التعريض الضوئي. اضغط على القرص للتبديل بين الاثنين.

قفل التركيز/التعريض الضوئي

تركيب الصور مع وجود الأهداف المراد تصويرها خارج المركز.



1 التركيز البؤري: قم بوضع الهدف المراد تصويره في إطار التركيز البؤري، واضغط على زر الغالق جزئيًا لقفل التركيز والتعريض الضوئي. سيتم قفل التركيز والتعريض الضوئي أثناء الضغط على زر الغالق جزئيًا (قفل التركيز/التعريض التلقائي).



2 إعادة التركيب: استمر في الضغط على زر الغالق جزئيًا.

3 التصوير: اضغط الزر ضغطة كاملة حتى النهاية.

يتوافر قفل التركيز البؤري باستخدام زر الغالق فقط عند اختيار ON من أجل إعداد الزر/الطلب < AF للغالق، AE للغالق.

الزران AF-L و AE-L

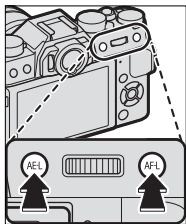

يمكن أيضًا قفل التركيز البؤري والتعريض الضوئي باستخدام الزرين **AF-L** و **AE-L**. في الإعدادات الافتراضية، يقوم زر **AF-L** بقفل التركيز البؤري، بينما يقوم زر **AE-L** بقفل التعريض الضوئي. سيظل التركيز البؤري و/أو التعريض الضوئي مغلقًا أثناء الضغط على الزر سواء تم الضغط على زر الغالق جزئيًا من عدمه.

يمكن تغيير الأدوار الخاصة بالزين باستخدام خيارات

إعداد الزر/الطلب:

- ضبط زر **Fn/AE-L/AF-L**: اختر الأدوار الخاصة بالزين **AE-L** و **AF-L**.
- وضع القفل **AE/AF**: إذا تم تحديد مفتاح تشغيل/ إيقاف القفل **AE/AF** من أجل وضع القفل **AE/AF**، فسيتم قفل التركيز البؤري، و/أو التعريض الضوئي عندما يتم الضغط على هذا الزر، مع الاستمرار في حالة القفل لحين الضغط على الزر مرة أخرى.

يعمل على تنويع الإعدادات تلقائيًا عبر سلسلة من الصور.

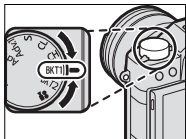

1 أدر قرص الدفع إلى BKT1 أو BKT2.

2 انتقل إلى إعداد المشغل في قائمة إعداد التصوير واختر من تصوير قوسي AE و سناد ISO و تصوير قوسي لمحاكاة فيلم و توازن البياض BKT، أو تصوير قوسي ديناميكي.

يمكن كذلك الوصول إلى هذه الميزة عبر الاختصارات (242).

3 التقط الصور الفوتوغرافية.

تصوير قوسي AE 

حدد مقدار التقويس (تتراوح الخيارات من $\pm 1/3$ إلى ± 2 EV بزيادات قدرها $EV 1/3$). في كل مرة يتم الضغط على زر الغالق، ستأخذ الكاميرا ثلاث صور: واحدة باستخدام القيمة المقاسة للتعريض الضوئي، والثانية بتعريض زائد بالكمية المحددة، والثالثة بتعريض ناقص بالكمية المحددة.

بغض النظر عن مقدار التقويس، لن يتخطى التعريض الضوئي حدود نظام معايرة التعريض الضوئي. 

سناد ISO 

حدد مقدار التقويس (± 1 ، $\pm 2/3$ ، أو $\pm 1/3$). في كل مرة يتم فيها تحرير الغالق، ستأخذ الكاميرا صورة عند الحساسية الحالية وتقوم بمعالجتها لإنشاء نسختين إضافيتين، واحدة برفع الحساسية والأخرى بخفض الحساسية بالكمية المحددة.

تصوير قوسي محاكاة فيلم 

في كل مرة يتم خلالها الضغط على الغالق، تقوم الكاميرا بالتقاط لقطة واحدة ومعالجتها لإنشاء نسخ بإعدادات محاكاة فيلم مختلفة، يتم اختيارها بواسطة  إعداد التصوير < إعداد التقويس < تصوير قوسي محاكاة فيلم.

WB توازن البياض BKT

حدد مقدار التقويس (± 1 ، ± 2 ، أو ± 3). في كل مرة يتم الضغط على الغالق، تأخذ الكاميرا صورة واحدة وتعالجها لإنشاء ثلاث نسخ: إحداها باستخدام إعداد توازن البياض الحالي، والأخرى بالضبط الدقيق للزيادة حسب المقدار المحدد، والثالثة بالضبط الدقيق للخفض حسب المقدار المحدد.

DR تصوير قوسي ديناميكي

في كل مرة تقوم خلالها بالضغط على زر الغالق، تقوم الكاميرا بالتقاط ثلاث لقطات ذات نطاقات ديناميكية مختلفة: 100% للقطعة الأولى، و200% للقطعة الثانية، و400% للقطعة الثالثة.

عندما يكون التصوير القوسي ذو النطاق الديناميكي قيد التمكين، سيتم تقييد الحساسية إلى أدنى مستويات ISO 800 (أو إلى أدنى من ISO 200 إلى 800 عند تحديد خيار تلقائي للحساسية)؛ وستتم استعادة الحساسية التي كانت قيد التمكين مسبقاً عند الانتهاء من التصوير القوسي.



التصوير المستمر (وضع سلسلة اللقطات)



يلتقط الحركة في سلسلة من الصور.

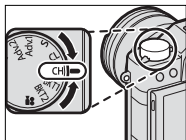

1 أدر قرص الدفع لاختيار **CH** (سلسلة لقطات عالية السرعة) أو **CL** (سلسلة لقطات منخفضة السرعة).

2 انتقل إلى إعداد المشغل في قائمة  إعداد التصوير واختر معدل تقدم الإطار.

 يمكن كذلك الوصول إلى هذه الميزة عبر الاختصارات ( 242).

3 التقط الصور الفوتوغرافية. سوف تلتقط الكاميرا الصور أثناء الضغط على زر الغالق؛ وينتهي التصوير عند تحرير زر الغالق أو عند امتلاء بطاقة الذاكرة.

في حال وصول ترقيم الملفات إلى 999 قبل الانتهاء من التصوير، فسيتم تسجيل الصور المتبقية في مجلد جديد. 

قد لا يبدأ التصوير المستمر إذا كانت المساحة المتوفرة على بطاقة الذاكرة غير كافية. يتغير معدل الإطار حسب الهدف وسرعة الغالق والحساسية ووضع التركيز البؤري. قد تبطؤ معدلات الإطار وتزداد أوقات التسجيل كلما تم التقاط صور أكثر. ينطفئ الفلاش تلقائيًا؛ وتتم استعادة وضع الفلاش المحدد مسبقًا عند تعطيل تصوير سلسلة اللقطات.

التركيز البؤري والتعريض الضوئي

اهتر وضع التركيز البؤري C لتغيير التركيز البؤري مع اللقطة؛ لتغيير التعريض الضوئي مع كل لقطة، اختر OFF من أجل  إعداد الزر/الطلب < AE للغالق.

اختيار CH يقيد اختيار إطارات التركيز في وضع التركيز البؤري C ويجعل الرصد الذي للوجه مقتصرًا على المنطقة المستخدمة للتركيز التلقائي الهجين الذي (تركيز تلقائي بتعقب التباين TTL + تركيز تلقائي باكتشاف المرحلة؛  84).

يختلف أداء التعريض الضوئي وتتبع التركيز البؤري باختلاف عوامل مثل فتحة العدسة والحساسية وتعويض التعريض الضوئي.

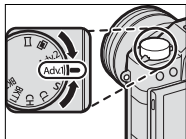

المرشحات المتقدمة ADV.

يلتقط الصور باستخدام مؤثرات المرشح.



1 أدر قرص الدفع إلى Adv.1 أو Adv.2.

2 انتقل إلى إعداد المشغل في قائمة  إعداد التصوير واختر أحد مؤثرات المرشح.

 يمكن كذلك الوصول إلى هذه الميزة عبر الاختصارات ( 242).

3 التقط الصور الفوتوغرافية.

اختر من بين المرشحات التالية:

الوصف	المرشح
اختره لتأثير كاميرا لعبة رجعي.	كاميرا لعبة 
تبدو الأطراف العلوية والسفلية للصور غير واضحة للتأثير ثلاثي الأبعاد (الديوراما).	مصغر 
يقوم بإنشاء صور عالية التباين مع ألوان مشبعة.	الوان ساطعة 
يقوم بإنشاء صورة ساطعة قليلة التباين.	فيلتر عالي 
يقوم بإنشاء درجات لون معتمة بشكل موحد في القليل من مناطق الإضاءة التي يتم التركيز عليها.	مفتاح منخفض 
يستخدم تعبير درجة لون ديناميكية لتأثير فانتازيا.	درجة لون ديناميكية 
يقوم بإنشاء منظر ناعم بشكل موحد عبر الصورة بأكملها.	تركيز ناعم 
مساحات الصورة يتم تسجيلها باللون المحدد لها. جميع مساحات الصورة الأخرى يتم تسجيلها باللون الأبيض والأسود.	فيلتر منخفض (احمر) 
	فيلتر منخفض (برتقالي) 
	فيلتر منخفض (اصفر) 
	فيلتر منخفض (اخضر) 
	فيلتر منخفض (ازرق) 
	فيلتر منخفض (بنفسجي) 

بناء على الجسم المراد تصويره وإعدادات الكاميرا، قد تظهر أحياناً حبيبات بالصور أو تختلف درجة وضوحها وتشبع الألوان.



تعريضات ضوئية متعددة



قم بإنشاء صورة فوتوغرافية تجمع بين تعريضين مختلفين.



1 أدر قرص الدفع إلى .

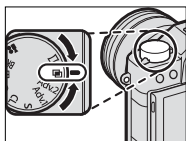

2 التقط الصورة الأولى.



3 اضغط على **MENU/OK**. سيتم عرض الصورة الأولى مُرَكَّبَةً على الشاشة من خلال العدسة وسوف يُطلب منك التقاط الصورة الثانية.

للعودة إلى الخطوة 2 وإعادة التقاط الصورة الأولى اضغط على زر الاختيار لليساار. لحفظ الصورة الأولى والخروج دون إنشاء مرات تعرض متعددة، اضغط على



.DISP/BACK



4 التقط الصورة الثانية باستخدام الإطار الأول كدليل.



5 اضغط **MENU/OK** لإنشاء تعريض ضوئي متعدد، أو اضغط على زر الاختيار للعودة إلى الخطوة 4 وإعادة التقاط الصورة الثانية.

للحصول على أفضل النتائج

للحصول على أفضل النتائج، استخدم عدسة ذات طول بؤري 35 مم أو أقل (50 مم أو أقل بتنسيق 35 مم). أسند مرفقيك على جانبك وحرك الكاميرا ببطء في دائرة صغيرة على سرعة ثابتة، مع الحفاظ على الكاميرا بشكل متوازي أو بزاوية قائمة إلى الأفق وتوخي الحيطة فقط عند التدوير في الاتجاه الموضح بواسطة الخطوط الإرشادية. استخدم حامل ثلاثي القوائم للحصول على أفضل النتائج. إذا لم يتم الحصول على النتائج المرغوبة، فحاول التدوير عند سرعة مختلفة.



إذا تم الضغط على زر الغالق بالكامل حتى النهاية قبل أن تكتمل البانوراما، فسينتهي التصوير ولن يتم تسجيل أي بانوراما. قد يتم كذلك مقاطعة التصوير إذا تم تدوير الكاميرا بسرعة أو ببطء شديد. يتم إلغاء التصوير في حالة تدوير الكاميرا في اتجاه غير الاتجاه المشار إليه.

يتم إنشاء صور بانوراما من إطارات متعددة، عند اختيار **ON** من أجل **إعداد الزر/الطلب < AE للغالق**، ويتم تحديد التعريض الضوئي لصور البانوراما الكلية بواسطة الإطار الأول. قد تقوم الكاميرا في بعض الحالات بتسجيل زاوية أكبر أو أصغر من الزاوية المحددة، أو يتعذر عليها تجميع الإطارات سوياً بشكل متكامل. قد لا يتم تسجيل الجزء الأخير من البانوراما إذا انتهى التصوير قبل اكتمال البانوراما.

قد لا يتم تحقيق النتائج المرغوبة مع الأهداف المتحركة، الأهداف القريبة من الكاميرا، الأهداف غير المتباعدة مثل السماء أو حقل عشب، الأهداف ذات الحركة الثابتة، مثل الأمواج والشلالات، أو الأهداف التي تتعرض لتغير كبير في السطوع. قد تصبح البانوراما مشوشة إذا كان الهدف بإضاءة ضعيفة.

مشاهدة صور البانوراما

في عرض الإطار الكامل، يمكنك استخدام قرص التحكم الخلفي لتكبير صور البانوراما أو تصغيرها. وبدلاً من ذلك يمكنك تشغيل البانوراما مرة أخرى باستخدام زر الاختيار.

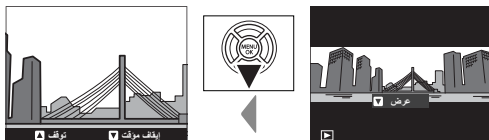

اضغط زر الاختيار لأسفل لبدء العرض واضغطه مرة أخرى للتوقف. أثناء إيقاف العرض، يمكنك تمرير جميع صور البانوراما يدويًا بالضغط على زر الاختيار لليسار أو اليمين؛ صور البانوراما الرأسية سوف تتحرك رأسياً، وصور البانوراما الأفقية ستتحرك أفقيًا. للخروج إلى عرض الإطار الكامل، اضغط زر الاختيار لأعلى.

التصوير بفلاش

استخدم الفلاش الداخلي للإضاءة الإضافية عند التقاط الصور أثناء الليل أو داخل البيوت تحت الإضاءة المنخفضة.

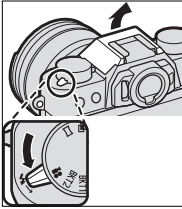

1 حرك ذراع ⚡ كما هو موضح لرفع الفلاش.

⚠ انتبه لكي لا تجرح نفسك بحواف الفلاش المرفوع.

2 في القوائم، انتقل إلى ⚡ إعداد الفلاش < ضبط

خاصية الفلاش لعرض خيارات فلاش مدمج.



📖 يمكن كذلك الوصول إلى هذه الميزة عبر الاختصارات (📖 242).



3 ظلل العناصر باستخدام زر الاختيار وأدر

قرص التحكم الخلفي لتغيير الإعداد المظلل

(📖 109).

4 اضغط **DISP/BACK** لبدء تفعيل التغييرات.



تبعاً للمسافة إلى الهدف، يمكن أن تُلقِي بعض العدسات ظلالاً على الصور الملتقطة باستخدام الفلاش.

لن ينطلق الفلاش في بعض الإعدادات، مثلًا في وضع بانوراما أو عند استخدام الغالق الإلكتروني.

اختر سرعات غالق أبطأ من **180X** عند استخدام الفلاش في وضع التعريض الضوئي **S** (أولوية الغالق AE) أو يدوي (**M**).



ربما يضيء الفلاش عدة مرات مع كل صورة، ما عدا في وضع الأمر. لا تحرك الكاميرا حتى يكتمل التصوير.

لن ينطلق الفلاش إذا تم اختيار إيقاف التشغيل لـ الصوت والفلاش في قائمة إعدادات المستخدم.



تتوفر الإعدادات التالية مع الفلاش المدمج.

الوصف	الإعداد
<p>اختر من بين الخيارات التالية:</p> <ul style="list-style-type: none"> ● TTL: وضع TTL. اضبط تعويض الفلاش (2) واختر وضع الفلاش (3). ● M: ينطلق الفلاش عند الخرج المحدد (2) بغض النظر عن درجة سطوع الهدف أو إعدادات الكاميرا. يتم التعبير عن المخرجات بكسور من القدرة الكاملة، من $1/1$ إلى $1/64$. قد لا يتم تحقيق النتائج المنشودة عند قيم منخفضة إذا تجاوزت حدود نظام التحكم بالفلاش؛ التقط صورة تجريبية وتحقق من النتائج. ● ☑ (الامر): لاختيار إمكانية استخدام الفلاش للتحكم في وحدات فلاش عن بعد المتزامنة، على سبيل المثال كجزء من نظام فلاش ستوديو. ● OFF: لا ينطلق الفلاش. 	<p>1 وضع تحكم بالفلاش</p>
<p>ضبط مستوى الفلاش. تختلف الخيارات المتاحة باختلاف وضع التحكم بالفلاش (1).</p>	<p>2 تعويض/خرج الفلاش</p>

الوصف	الإعداد
<p>اختر وضع فلاش TTL للتحكم بالفلاش TTL. تختلف الخيارات المتاحة باختلاف وضع التصوير (P أو S أو A أو M) المحدد.</p> <ul style="list-style-type: none"> ● TTL AUTO (فلاش تلقائي): ينطلق الفلاش فقط عند الحاجة؛ يتم ضبط مستوى الفلاش وفقاً لدرجة سطوع الهدف. يشير الرمز  الذي يظهر عند الضغط على زر الغالق جزئياً إلى أن الفلاش سينطلق عند التقاط الصورة. ● TTL (قياسي): ينطلق الفلاش مع كل لقطة إن أمكن؛ يتم ضبط مستوى الفلاش وفقاً لدرجة سطوع الهدف. لن ينطلق الفلاش في حالة عدم شحنه بالكامل عند تحرير الغالق. ● TTL SLOW (مزامنة بطيئة): دمج الفلاش مع سرعات غالق بطيئة عند التقاط صور شخصية مقابل ستارة خلفية لمشهد ليلي. لن ينطلق الفلاش في حالة عدم شحنه بالكامل عند تحرير الغالق. 	<p>3 وضع الفلاش (TTL)</p>
<p>اختيار توقيت انطلاق الفلاش إما بعد فتح الغالق مباشرة (FRONT/أول ستارة) أو قبل غلقه مباشرة (REAR/ثاني ستارة). يوصى باختيار أول ستارة في معظم الأحوال.</p>	<p>4 مزامنة</p>

إزالة احمرار العين

تتوافر إزالة احمرار العين عند تحديد خيار آخر خلاف OFF من أجل **L** إعداد الفلاش < إزالة احمرار عين و **AFi** إعداد AF/MF < إعداد اكتشاف الوجه/العين في وضع ON. يقلل خيار إزالة احمرار العين تأثير "احمرار العين" الناتج عندما تنعكس إضاءة الفلاش من خلال شبكية العين للهدف.

سرعة مزامنة الفلاش

سيقوم الفلاش بالمزامنة باستخدام الغالق عند سرعات غالق تصل إلى $1/180$ ثانية أو أقل.

وحدات الفلاش الاختيارية من FUJIFILM

يمكن استخدام الكاميرا مع وحدات فلاش اختيارية مزودة بقاعدة تثبيت من FUJIFILM.

وحدات الفلاش الخارجية

لا تستخدم وحدات الفلاش الخارجية التي تقوم بتطبيق أكثر من 300 فولت على قاعدة تثبيت الكاميرا.

6

قوائم التصوير

إعداد جودة الصورة

I.Q.

ضبط إعدادات جودة الصورة.



لعرض إعدادات جودة الصورة، اضغط **MENU/OK** في عرض التصوير واختر التبويب **I.Q.** (إعداد جودة الصورة).

تختلف الخيارات المتاحة باختلاف وضع التصوير المحدد.



حجم الصورة

اختر الحجم و نسبة الأبعاد التي سيتم عندها تسجيل الصور الثابتة.

حجم الصورة	الخيار	حجم الصورة	الخيار	حجم الصورة	الخيار
4000 × 4000	L 1:1	3376 × 6000	L 16:9	4000 × 6000	L 3:2
2832 × 2832	M 1:1	2384 × 4240	M 16:9	2832 × 4240	M 3:2
2000 × 2000	S 1:1	1688 × 3008	S 16:9	2000 × 3008	S 3:2

حجم الصورة لا يتم إعادة تعيينه عند إغلاق الكاميرا أو عند اختيار وضع تصوير آخر.



نسبة الأبعاد

الصور ذات نسبة أبعاد 3:2 لها نفس أبعاد الفيلم مقياس 35 مم، بينما نسبة أبعاد 16:9 تلاءم العرض على الأجهزة عالية الوضوح (HD). الصور ذات نسبة أبعاد 1:1 تكون مربعة.

اختر صيغة الملف ومعدل الضغط. حدد **FINE** أو **NORMAL** لتسجيل صور **JPEG**. أو **RAW** لتسجيل صور **RAW**، أو **FINE+RAW**، أو **NORMAL+RAW** لتسجيل صور **JPEG** و **RAW**. خيارات **FINE**، و **FINE+RAW** تستخدم معدلات ضغط **JPEG** أقل للحصول على صور **JPEG** ذات جودة أعلى، بينما تستخدم خيارات **NORMAL** و **NORMAL+RAW** نسب ضغط **JPEG** أعلى لزيادة عدد الصور التي يمكن تخزينها.

أزرار الوظيفة



للتبديل بين تشغيل وإيقاف جودة الصورة **RAW** للحصول على لقطة فردية، اضبط **RAW** على زر الوظيفة ( 250). إذا كان خيار **JPEG** محدد حاليًا لجودة الصورة، فالضغط على هذا الزر سيؤدي إلى التحديد المؤقت للخيار **JPEG+RAW** المرادف له. إذا كان خيار **JPEG+RAW** هو الخيار المحدد حاليًا، فسيؤدي الضغط على هذا الزر إلى التحديد المؤقت لخيار **JPEG** المرادف، بينما إذا كان **RAW** هو المحدد، فسيؤدي الضغط على هذا الزر إلى تحديد **FINE** بشكل مؤقت. التقاط الصور أو الضغط على الزر مرة أخرى يؤدي إلى استعادة الإعداد السابق.

حدد ما إذا كان سيتم ضغط صور RAW من عدمه.

الوصف	الخيار
لا يتم ضغط صور RAW.	غير مضغوط
يتم ضغط صور RAW باستخدام لوغاريتم عكسي يعمل على تقليل حجم الملف دون التأثير على بيانات الصورة. يمكن عرض الصور باستخدام برنامج RAW FILE CONVERTER EX 2.0 أو غيره من البرامج التي تدعم الضغط غير منقوص الجودة.	ضغط ضعيف

قم بمحاكاة تأثيرات الأنواع المختلفة من الأفلام بما في ذلك الأبيض والأسود (مع أو بدون فلاتر الألوان). اختر لوحة ألوان وفقًا لطبيعة الهدف وحسك الإبداعي.

الوصف	الخيار
إنتاج لون قياسي. تناسب مدى واسع من الأهداف المراد تصويرها، من صور البورتريه حتى المناظر الطبيعية.	PROVIA STD / قياسي
مجموعة ألوان عالية التباين من الألوان المشبعة، تناسب الصور الطبيعية.	Velvia / حيوي
يقوم بتحسين مدى التدرجات اللونية المتاحة لدرجات لون البشرة في الصور الشخصية مع الحفاظ على درجات اللون الأزرق الساطع للسموات في ضوء النهار. يوصى به لتصوير الصور الشخصية بالخارج.	ASTIA S / ضعيف
لون ناعم وتباين ظل معزز من إعطاء منظر هادئ. يوفر درجة تباين أعلى بقليل من الشخصية بالخارج.	CLASSIC CHROME CC
مجموعة ألوان مخففة. يتم تحسين مدى التدرجات اللونية المتاحة لدرجات لون البشرة، مما يجعله اختيارًا جيدًا لتصوير الصور الشخصية في الأستوديو.	PRO Neg. Hi
	PRO Neg. Std

الوصف	الخيار
التقاط صور بالأبيض والأسود ذات تدرج ثري ووضوح متميز.	* ACROS 
التقاط الصور بالأبيض والأسود القياسي.	* احادي اللون 
التقاط صور باللون البني الداكن.	سيبيا 

* متوافر مع مرشحات اللون الأصفر (Ye)، الأحمر (R)، والأخضر (G)، التي تعمق الظلال الرمادية المقابلة للألوان المكتملة للون المحدد. المرشح الأصفر (Ye) يعمق ألوان البنفسجي والأزرق والأحمر بينما يعمق المرشح الأحمر (R) ألوان الأزرق والأخضر. ويعمق المرشح الأخضر (G) ألوان الأحمر والبني، بما في ذلك درجات لون البشرة، مما يجعلها خيارًا جيدًا للصور الشخصية.

يمكن دمج خيارات محاكاة الفيلم مع إعدادات التدرج اللوني والحدة. 

يمكن كذلك الوصول إلى إعدادات محاكاة فيلم عبر الاختصارات ( 242).

لمزيد من المعلومات، تفضل بزيارة:

<http://fujifilm-x.com/en/x-stories/the-world-of-film-simulation-episode-1/>

تأثير حبيبي

أضف تأثير فيلم حبيبي. اختر مقدار (قوي أو ضعيف) أو اختر OFF لإيقاف تأثير فيلم حبيبي.

الخيارات		
OFF	ضعيف	قوي

يتحكم بالتباين. اختر القيم الأقل لزيادة التباين أثناء التصوير داخل المنازل أو تحت المناخ الملبد بالغيوم، واستخدم القيم الأعلى لتقليل فقدان التفاصيل في السطوع والظلال عند تصوير المشاهد ذات التباين العالي. يوصى بالقيم العالية للمشاهد التي تحتوي على ضوء شمس وظل عميق، ومن أجل الأهداف المراد تصويرها ذات التباين العالي مثل ضوء الشمس على الماء، أوراق الخريف ساطعة الإضاءة، والصور الشخصية المصورة مقابل خلفية سماء زرقاء، أو الأشياء البيضاء أو الأشخاص ترتدي ملابس بيضاء؛ لاحظ، مع ذلك، احتمالية ظهور بقع في الصور التي يتم تصويرها عند قيم عالية.

الخيارات

400% **400**200% **200**100% **100**

AUTO

في حالة تحديد **AUTO**، سوف تقوم الكاميرا تلقائيًا باختيار أي من **100%** أو **200%** حسب الهدف المراد تصويره وظروف التصوير. يجري عرض سرعة الغالق وفتحة العدسة عند الضغط على زر الغالق جزئيًا.

يتاح **200%** عند مستويات الحساسية ISO 400، وأعلى، و**400%** عند مستويات الحساسية ISO 800 وأعلى.



للحصول على ألوان طبيعية، حدد خيار توازن البياض الذي يطابق مصدر الإضاءة.

الخيار	الوصف
AUTO	يتم تعديل توازن البياض تلقائيًا.
	يقيس قيمة لتوازن البياض.
	يختار درجة حرارة اللون.
	للأهداف الموجودة في ضوء الشمس المباشر.
	للأهداف الموجودة في الظل.
	تستخدم تحت لمبات الفلوريسنت من نوع "ضوء النهار".
	يستخدم تحت لمبات الفلوريسنت من نوع "الأبيض الدافئ".
	يستخدم تحت لمبات الفلوريسنت من نوع "الأبيض البارد".
	يستخدم تحت الضوء الساطع.
	تقليل الظلال الزرقاء بشكل نموذجي المصحوبة مع الإضاءة تحت الماء.

تختلف النتائج باختلاف ظروف التصوير. شاهد الصور بعد التصوير للتحقق من الألوان. 

يتم ضبط توازن البياض للحصول على إضاءة الفلاش فقط في الأوضاع AUTO و . أغلق الفلاش باستخدام خيارات توازن البياض الأخرى.

يمكن كذلك الوصول إلى إعدادات توازن البياض عبر الاختصارات ( 242).

الضبط الدقيق لتوازن البياض



عند الضغط على **MENU/OK** بعد تحديد خيار توازن البياض، سيتم عرض مربع الحوار المبين على اليسار؛ استخدم زر الاختيار لضبط توازن البياض بدقة أو اضغط **DISP/BACK** للخروج دون الضبط الدقيق.



اختر 1، 2 أو 3 لتعديل توازن البياض لظروف الإضاءة غير العادية. سيتم عرض خيارات توازن البياض، قم بتأطير هدف أبيض بحيث يملأ الشاشة واضغط على زر الغالق بالكامل لأسفل لقياس توازن البياض (لتحديد أحدث قيمة مخصصة والخروج دون قياس توازن البياض، اضغط **DISP/BACK** أو اضغط **MENU/OK** لتحديد أحدث قيمة وعرض مربع حوار الضبط الدقيق).

- إذا ظهرت كلمة "مكتمل!"، اضغط على **MENU/OK** لتعيين توازن البياض عند القيمة التي تم قياسها.
- إذا ظهرت كلمة "تحت"، قم بزيادة تعويض التعريض الضوئي وحاول مرة أخرى.
- إذا ظهرت كلمة "فوق" على شاشة العرض، فقم بخفض تعويض التعريض الضوئي، وأعد المحاولة.

K : حرارة اللون



يؤدي اختيار **K** في قائمة توازن البياض إلى عرض قائمة بدرجات حرارة اللون؛ وعندئذٍ ظلل إحدى درجات حرارة اللون واضغط **MENU/OK** لتحديد الخيار المفضل وعرض مربع حوار الضبط الدقيق.

حرارة اللون

درجة حرارة اللون هي عبارة عن قياس موضوعي للون مصدر الإضاءة، يتم التعبير عنه في شكل درجة كلفن (ك). مصادر الإضاءة ذات درجة حرارة اللون القريبة من أشعة الشمس المباشرة تظهر باللون الأبيض، ومصادر الإضاءة ذات درجة حرارة اللون المنخفضة يكون لديها ظل أصفر أو أحمر، في حين أن درجة حرارة اللون العالية تظهر بلون أزرق. يمكنك مطابقة درجة حرارة اللون بمصدر الإضاءة، أو اختيار الخيارات التي تختلف بحدّة عن لون مصدر الإضاءة لجعل الصور "أكثر سطوعاً" أو "أقل سطوعاً".

درجة لون بارزة

ضبط مظهر أماكن الإضاءة. اختر من سبعة خيارات بين +4 و -2.

الخيارات						
-2	-1	0	+1	+2	+3	+4

درجة لون مظلمة

ضبط مظهر الظلال. اختر من سبعة خيارات بين +4 و -2.

الخيارات						
-2	-1	0	+1	+2	+3	+4

ضبط كثافة الألوان. اختر من سبعة خيارات بين +4 و -4.

الخيارات

-4	-3	-2	-1	0	+1	+2	+3	+4
----	----	----	----	---	----	----	----	----

حدة ونعومة الحدود. اختر من سبعة خيارات بين +4 و -4.

الخيارات

-4	-3	-2	-1	0	+1	+2	+3	+4
----	----	----	----	---	----	----	----	----

تخفيض الضوء

يقلل الضوء في الصور التي يتم تصويرها بحساسيات ضوء عالية. اختر من سبعة خيارات بين +4 و -4.

الخيارات								
-4	-3	-2	-1	0	+1	+2	+3	+4

تعريض ضوئي طويل NR

حدد ON لتقليل البقع التي تظهر في التعريض الضوئي الطويل.

الخيارات	
OFF	ON

محسن تعديل العدسة

اختر **ON** لتحسين الوضوح عن طريق ضبط الانحراف والفقدان الخفيف للتركيز البؤري على هامش العدسة.

الخيارات

OFF

ON

جيز اللون

اختر سلسلة الألوان المتاحة لإعادة إنتاج اللون.

الوصف	الخيار
يوصى به في معظم الأحوال.	sRGB
للطباعة التجارية.	Adobe RGB

استخدم هذا الخيار إذا لاحظت بقعاً ساطعة في صورتك.

1 اضغط **MENU/OK** في عرض التصوير واختر التوبيخ **[Q]** إعداد جودة الصورة.

2 ظلل تعيين البكسل واضغط **MENU/OK** لإجراء تعيين البكسل. قد تستغرق المعالجة بضع ثوان.

النتائج ليست مضمونة. 

تأكد من أن البطارية مشحونة بالكامل قبل تعيين البكسل.

لا يتوافر تعيين البكسل عند ارتفاع درجة حرارة الكاميرا.

اختر ضبط عادي

استدعاء الإعدادات المحفوظة بواسطة تحرير/ حفظ الضبط العادي. يتم استدعاء الإعدادات من أي من مخازن الإعدادات المخصصة السبعة.

المخازن			
خاصة 4	خاصة 3	خاصة 2	خاصة 1
خاصة 7	خاصة 6		خاصة 5

تحرير/ حفظ الضبط العادي

احفظ ما يصل إلى 7 من إعدادات الكاميرا المخصصة للظروف التي عادة ما تصادفها. يمكن استعادة الإعدادات المحفوظة باستخدام **IQ** إعداد جودة الصورة < اختر ضبط عادي.

- 1 اضغط **MENU/OK** في وضع التصوير لعرض قائمة التصوير. حدد علامة تبويب **IQ** إعداد جودة الصورة، ثم ظلل تحرير/ حفظ الضبط العادي واضغط على **MENU/OK**.

إعداد جودة الصورة



2 ظلل مخزن الإعدادات المخصصة، ثم اضغط على **MENU/OK** للتحديد.



3 اضغط ما يلي حسب الحاجة:

- ISO
- نطاق ديناميكي
- محاكاة فيلم
- تأثير حبيبي
- توازن البياض
- درجة لون بارزة
- درجة لون مظلمة
- لون
- الحدة
- تخفيض الضوضاء



4 اضغط **DISP/BACK**. سيتم عرض نافذة تأكيد؛ ظلل موافق، واضغط على **MENU/OK**.

لحفظ إعدادات الكاميرا الحالية في المخزن المحدد، ظلل **حفظ الضبط الحالي في الخطوة 3** واضغط **MENU/OK**.



إعداد AF/MF



ضبط إعدادات التركيز البؤري.



لعرض إعدادات الضبط البؤري، اضغط على **MENU/OK** في عرض التصوير واختر التويب **AF/MF** (إعداد AF/MF).

تختلف الخيارات المتاحة باختلاف وضع التصوير المحدد.



منطقة التركيز

اختر منطقة التركيز من أجل التركيز البؤري التلقائي، التركيز البؤري اليدوي وزوم التركيز البؤري.

اختر وضع AF وأوضاع التركيز S و C.

الوصف	الخيار
تركز الكاميرا على الهدف الموجود في نقطة التركيز المحددة. يمكن تحديد عدد نقاط التركيز المتاحة باستخدام $\frac{AF}{MF}$ إعداد $AF/MF < \text{عدد نقاط التركيز}$. تُستخدم للتركيز بنقطة على هدف محدد.	 نقطة واحدة
تركز الكاميرا على الهدف الموجود في نطاق التركيز المحدد. تتضمن نطاقات التركيز نقاط تركيز متعددة، مما يجعل من السهل التركيز على الأهداف المتحركة.	 النطاق
في وضع التركيز C، تتعقب الكاميرا التركيز على الهدف في نقطة التركيز المحددة بينما يتم الضغط على زر الغالق حتى المنتصف. في وضع التركيز S، تقوم الكاميرا تلقائيًا بالتركيز على الأهداف عالية التباين؛ تظهر المناطق التي قيد التركيز في الشاشة. قد لا تتمكن الكاميرا من التركيز على الأهداف الصغيرة أو الأهداف التي تتحرك سريعًا.	 تتبع/واسع

الإعدادات المخصصة لـ AF-C



حدد خيارات تتبع التركيز البؤري لوضع التركيز البؤري C. اختر من إعدادات ضبط 1-5 وفقاً لطبيعة الهدف الخاص بك.

الوصف	الخيار
خيار التتبع القياسي الذي يعمل جيداً مع النطاق النموذجي للأهداف المتحركة.	ضبط 1 إعداد قياسي متعدد الأغراض
يحاول نظام التركيز البؤري تتبع الهدف المختار. يتم اختياره للأهداف التي يصعب إبقاؤها في منطقة التركيز البؤري أو إذا كانت هناك أهداف أخرى يحتمل دخولها في منطقة التركيز البؤري مع الهدف.	ضبط 2 تجاهل العقبات و الاستمرار في تتبع الهدف
يحاول نظام التركيز البؤري تعويض تسارع أو تباطؤ الهدف. يتم اختياره للأهداف المعرضة لتغيرات سريعة في السرعة.	ضبط 3 لتسريع / تبطيء الهدف
يحاول نظام التركيز البؤري أن يركز بسرعة على الأهداف التي تدخل في منطقة التركيز البؤري. يتم اختياره للأهداف التي تظهر فجأة أو عند تبديل الأهداف بسرعة.	ضبط 4 للهدف الذي يظهر فجأة
يتم اختياره للأهداف التي يصعب تتبعها والتي لا تكون عرضة فقط لتغيرات مفاجئة في السرعة ولكن العرضة أيضاً للحركات الطويلة من الأمام للخلف ومن اليسار لليمين.	ضبط 5 للحركة غير المنظمة وتسريع / تبطيء الهدف

اختر ما إذا كانت إطارات التركيز البؤري الفردية تظهر عند اختيار النطاق أو تتبع/واسع لـ $\frac{AF}{MF}$ إعداد AF/MF < وضع AF.

الخيارات	
OFF	ON

عدد نقاط التركيز

حدد عدد نقاط التركيز المتاحة لاختيار نقطة التركيز في وضع التركيز اليدوي أو عند تحديد نقطة واحدة من أجل وضع AF.

الوصف	الخيار
اختر من بين 91 نقطة تركيز مرتبة في شبكة 7 في 13 نقطة.	91 نقطة (13 × 7)
اختر من بين 325 نقطة تركيز مرتبة في شبكة 13 في 25 نقطة.	325 نقطة (25 × 13)

ضبط AF المسبق

إذا تم اختيار **ON**، فسوف تستمر الكاميرا في ضبط التركيز البؤري حتى إذا لم يتم الضغط على زر الغالق حتى المنتصف. لاحظ أن هذا يزيد من تفريغ البطارية.

الخيارات

OFF

ON

مصباح AF

إذا تم اختيار **ON**، لن يعمل ضوء مساعدة التركيز البؤري التلقائي لمساعدة عملية التركيز البؤري التلقائي.

الخيارات

OFF

ON

في بعض الحالات قد تصبح الكاميرا غير قادرة على ضبط التركيز باستخدام مصباح مساعدة التركيز التلقائي. إذا تعذر على الكاميرا ضبط التركيز، حاول زيادة المسافة إلى الهدف. تجنب توجيه الضوء المساعد للتركيز التلقائي AF مباشرة نحو عين الشخص الذي تقوم بتصويره.



إعداد اكتشاف الوجه/العين

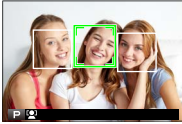

يضببط رصد الوجه الذي التركيز والتعريض الضوئي على وجوه الأشخاص الموجودة في أي مكان داخل الإطار، بحيث يمنع الكاميرا من التركيز على عناصر الخلفية أثناء تصوير صور البورترية لمجموعة. مناسب للصور التي تركيز على أهداف صور البورترية الشخصية. يمكن اكتشاف الوجوه والكاميرا في وضع أفقي أو رأسي؛ في حالة اكتشاف وجه، سيتم الإشارة إليه بإطار أخضر. في حال وجود أكثر من وجه في الإطار، ستختار الكاميرا الوجه الأقرب للمركز؛ سيتم إحاطة الوجوه الأخرى بإطار أبيض. يمكنك كذلك تحديد ما إذا كانت الكاميرا تكتشف وترکز على العيون عند تشغيل رصد الوجه الذي من عدمه. اختر من بين الخيارات التالية:

الوصف	الخيار
الرصد الذي للوجه فقط.	تشغيل وجه/إيقاف عين
تختار الكاميرا تلقائيًا العين التي تركز عليها عندما يتم اكتشاف وجه.	تشغيل وجه/عين تلقائي
ترکز الكاميرا على العين اليمنى للأهداف المكتشفة باستخدام الرصد الذي للوجه.	شغل وجه/أولوية العين اليمنى
وترکز الكاميرا على العين اليسرى للأهداف المكتشفة باستخدام الرصد الذي للوجه.	شغل وجه/أولوية العين اليسرى
الرصد الذي للوجه وإزالة العين الحمراء لا يعمل.	إيقاف وجه/إيقاف عين

في بعض الأوضاع، تضبط الكاميرا التعرض للإطار ككل بدلاً من ضبطه بالنسبة لهدف البورتريه فقط.



إذا تحرك الهدف المراد تصويره أثناء الضغط على زر غالق الكاميرا، فقد لا يكون الوجه في المنطقة التي يحددها الإطار الأخضر عند التقاط الصورة.



إذا لم تتمكن الكاميرا من اكتشاف عيون الهدف لأنها مخفية بالشعر أو النظارات أو أشياء أخرى، ستقوم الكاميرا بالتركيز على الوجوه بدلاً من العيون.

يمكن كذلك الوصول إلى خيارات اكتشاف وجه/عين عبر الاختصارات (📖 242).

إذا تم اختيار **ON** في وضع التركيز **S**، فيمكن تعديل التركيز يدويًا عن طريق تدوير حلقة التركيز أثناء الضغط على زر الغالق جزئيًا. كلا الخيارين القياسي ومساعد MF لذروة التركيز مدعومان.

الخيارات	
OFF	ON
<p>⚠ يجب ضبط العدسات التي بها مؤشر مسافة تركيز على وضع التركيز اليدوي (MF) قبل أن تتمكن من استخدام هذا الخيار. يؤدي اختيار MF إلى تعطيل مؤشر مسافة التركيز. اضبط حلقة التركيز على منتصف مؤشر مسافة التركيز، لأن الكاميرا قد تفشل في التركيز إذا تم ضبط الحلقة على لا نهاية أو مسافة التركيز الدنيا.</p>	

AF + MF منطقة الزوم

عند تحديد **ON** يتم تحديد من أجل $\frac{AF}{MF}$ إعداد **AF/MF** < تحقق من تركيز بؤري ونقطة واحدة من أجل وضع **AF**، فإنه يمكن استخدام زوم التركيز البؤري لتكبير منطقة التركيز البؤري المحددة. يمكن تحديد نسبة الزوم (2.5× أو 6×) باستخدام قرص التحكم الخلفي.

اختر طريقة عرض التركيز البؤري في وضع التركيز البؤري اليدوي.

الوصف	الخيار
يتم عرض التركيز البؤري بشكل عادي (لا تتوافر ذروة التركيز وتقسيم صورة رقمية).	قياسي
يعرض صورة مقسمة أبيض وأسود (أحادي اللون) أو ملونة (اللون) في مركز الإطار. قم بتأطير الهدف في الصورة المقسمة وأدر حلقة التركيز البؤري حتى تتم محاذاة الثلاثة أجزاء المكونة للصورة المقسمة.	تقسيم صورة رقمية
تزيد الكاميرا الحدود عالية التباين. اختر لون ومستوى ذروة.	إبراز ذروة التركيز

تحقق من تركيز بؤري

عند اختيار **ON**، فستقوم الشاشة تلقائيًا بتكبير منطقة التركيز البؤري المحددة عند تدوير حلقة التركيز البؤري في وضع تركيز بؤري يدوي.

الخيارات	
OFF	ON

الضغط على وسط قرص التحكم الخلفي مرة أخرى يؤدي إلى إلغاء التكبير.



تشابك SPOT AE ومنطقة تركيز

اختر **ON** لقياس منطقة التركيز البؤري الحالية عند اختيار نقطة واحدة لوضع **AF** واختيار بقعي لقياس ضوئي.

الخيارات	
OFF	ON

ضبط تركيز تلقاء فور

يحدد ما إذا كانت الكاميرا تركز باستخدام تركيز تلقائي مفرد (**AF-S**) أو تركيز تلقائي مستمر (**AF-C**) عند الضغط على زر **AF-L** في وضع التركيز البؤري اليدوي.

الخيارات	
AF-C	AF-S

مقياس عمق الحقل

اختر أساس تنسيق الفيلم لمساعدتك على إجراء تقييمات عملية لعمق النطاق للصور التي سيتم عرضها كمطبوعات وما شابه ذلك، واختر أساس البكسل لمساعدتك على تقييم عمق النطاق للصور التي سيتم عرضها بدقة عالية على أجهزة الكمبيوتر أو شاشات العرض الإلكترونية الأخرى.

الخيارات	
أساس تنسيق الفيلم	أساس البكسل

أولوية تحرير/تركيز

يحدد الكيفية التي تركز بها الكاميرا في وضع التركيز البؤري **AF-S** أو **AF-C**.



الوصف	الخيار
استجابة الغالق لها الأولوية عن التركيز البؤري. يمكن التقاط الصور عندما لا تكون الكاميرا في وضع التركيز البؤري.	تحرير
التركيز البؤري له الأولوية عن استجابة الغالق. لا يمكن التقاط الصور إلا عندما تكون الكاميرا في وضع التركيز البؤري.	تركيز بؤري



اختر عمليات التصوير التي يتم إجراؤها باستخدام عناصر التحكم في اللمس.

التصوير الفوتوغرافي لصور ثابتة

الوصف	الوضع
اضغط على هدفك في الشاشة لضبط التركيز عليه وارك الغالق. في وضع سلسلة اللقطات، سيتم التقاط الصور أثناء مواصلتك الضغط بإصبعك على الشاشة.	التصوير باللمس 
انقر لتحديد نقطة التركيز البؤري. في وضع التركيز S (AF-S)، يتم قفل التركيز البؤري، بينما في وضع التركيز C (AF-C)، تستمر الكاميرا في ضبط التركيز البؤري استجابةً للتغيرات في المسافة إلى الهدف. يمكن إنهاء قفل التركيز والتركيز المستمر بالضغط على رمز AF OFF .	ضبط تلقائي باللمس 
انقر لتحديد نقطة للتركيز البؤري أو التكبير. سينتقل إطار التركيز البؤري إلى النقطة المحددة.	منطقة 
إيقاف تشغيل عناصر التحكم في اللمس. الشاشة لا تستجيب عند الضغط عليها.	إيقاف 

نصحك باختيار منطقة في وضع AF للفيلم في قائمة التصوير  تويوب (فيلم) قبل تسجيل الأفلام باستخدام عناصر التحكم في اللمس (في بعض أوضاع الفيلم، سيتم اختيار منطقة تلقائيًا).

الوصف	الوضع
اضغط على هدفك في الشاشة لضبط التركيز عليه وابدأ التسجيل. في وضع التركيز C (AF-C)، تستمر الكاميرا في ضبط التركيز البؤري استجابةً للتغيرات في المسافة إلى الهدف؛ لإعادة التركيز البؤري في وضع التركيز S (AF-S) أو للتركيز على هدف جديد في وضع التركيز C، اضغط على الهدف في الشاشة. لإنهاء التسجيل، اضغط على زر الغالق.	التصوير باللمس 
اضغط على هدفك في الشاشة لضبط التركيز عليه و اضغط على زر الغالق لبدء أو إنهاء التسجيل. في وضع التركيز C (AF-C)، تستمر الكاميرا في ضبط التركيز البؤري استجابةً للتغيرات في المسافة إلى الهدف؛ لإعادة التركيز البؤري في وضع التركيز S (AF-S) أو للتركيز على هدف جديد في وضع التركيز C، اضغط على الهدف في الشاشة.	ضبط تلقائي باللمس 

الوصف	الوضع
انقر لتحديد نقطة التركيز البؤري واضغط على زر الغالق لبدء أو إنهاء التسجيل. في وضع التركيز C (AF-C)، تستمر الكاميرا في ضبط التركيز البؤري استجابةً للتغيرات في المسافة إلى الهدف في نقطة التركيز البؤري المحددة. في وضع التركيز S (AF-S)، يمكنك تحريك نقطة التركيز البؤري بالضغط على الشاشة، ولكن لا يمكن إعادة التركيز البؤري إلا باستخدام عنصر التحكم الذي تم تخصيص AF-ON إليه (225).	منطقة 
إيقاف تشغيل عناصر التحكم في اللمس. الشاشة لا تستجيب عند الضغط عليها.	إيقاف 

لتعطيل عناصر التحكم في اللمس وإخفاء مؤشر وضع شاشة اللمس، حدد OFF في إعداد الزر/الطلب < ضبط شاشة اللمس.



إعدادات التصوير



اضبط خيارات التصوير.



لعرض خيارات التصوير، اضغط على **MENU/OK** في عرض التصوير وحدد التبويب (إعدادات التصوير).

تختلف الخيارات المتاحة باختلاف وضع التصوير المحدد.





موضع المشهد

اختر الوضع المحدد عند تدوير قرص الدفع إلى **S** وتدوير ذراع تحديد الوضع التلقائي إلى **AUTO** (تلقائي).





الوصف	الوضع
تحسّن الكاميرا الإعدادات لتناسب المشهد تلقائيًا.	SR تلقائي متقدم
لاتقاط صور لأشخاص.	صورة شخصية
يعالج الصور الشخصية لإضفاء مظهر طبيعي ولس على بشرة الهدف.	محسن صورة شخصية
للحصول على صور للمباني والمناظر الطبيعية في ضوء النهار.	منظر طبيعي
اختر هذا الخيار عند تصوير أهداف متحركة.	رياضي
اختر هذا الوضع لتصوير أوقات الشفق ضعيفة الإضاءة أو المشاهد الليلية.	ليلي

الوصف	الوضع
اختر هذا الوضع للحصول على سرعات حاجب بطيئة عند التقاط الصور ليلاً.	ليل 
يتم استخدام سرعات حاجب بطيئة لالتقاط الضوء الناتج عن انفجار الألعاب النارية.	ألعاب نارية 
اختر هذا الوضع لتسجل الألوان المفعمة بالحيوية أثناء الشروق والغروب.	غروب الشمس 
للحصول على لقطات واضحة وصافية تصور سطوع المشاهد التي يسود فيها بريق وسطوع الجليد الأبيض.	ثلج 
للحصول على لقطات واضحة وصافية تصور سطوع الشواطئ المشمسة.	شاطئ 
تقليل الظلال الزرقاء بشكل نموذجي المصحوبة مع الإضاءة تحت الماء. تصوير الخلفية الداخلية المضيئة تحت ظروف الإضاءة المنخفضة.	تحت الماء 
فعال لأخذ لقطات أكثر حيوية للأزهار.	حفلة 
لتصوير النصوص أو الرسومات المطبوعة بوضوح.	زهرة 
	نص 

اضبط الإعدادات لأوضاع الدفع المختلفة.

الوصف	الخيار
اختر الإعدادات المستخدمة عند تدوير قرص الدفع إلى BKT1 أو BKT2 ( 150).	ضبط التصحيح 1 ضبط التصحيح 2
يحدد معدل الإطار المستخدم عند تدوير قرص الدفع إلى CH (سرعة عالية مستمرة): 14 أو 11 أو 8 إطار/ثانية. لاحظ أن معدليّ الإطار 14fps و 11fps يتوفران فقط مع الغالق الإلكتروني.	اندفاع CH عالي السرعة
يحدد معدل الإطار المستخدم عند تدوير قرص الدفع إلى CL (سرعة منخفضة مستمرة): 5 أو 4 أو 3 إطار/ثانية.	اندفاع CL منخفض السرعة
اختر المرشح المستخدم عند تدوير قرص الدفع إلى Adv.1 أو Adv.2 ( 100).	اختيار مرشح متقدم 1 اختيار مرشح متقدم 2

اختر إعدادات التصحيح للأوضاع BKT1 و BKT2 في قرص الدفع. استخدم اختيار BKT لاختيار نوع التقويس وخيارات تصوير قوسي AE و سناد ISO و تصوير قوسي لمحاكاة فيلم و توازن البياض BKT لتحديد مقدار التقويس لكل النوع.

الوصف	الخيار
اختر من  تصوير قوسي AE و  سناد ISO و  تصوير قوسي لمحاكاة فيلم و  توازن البياض BKT، و  تصوير قوسي ديناميكي.	BKT اختيار
اختر من $\pm 1/3$ ، $\pm 2/3$ ، ± 1 ، $\pm 1\frac{1}{3}$ ، $\pm 1\frac{2}{3}$ و ± 2 .	تصوير قوسي AE
اختر من $\pm 1/3$ ، $\pm 2/3$ ، و ± 1 .	سناد ISO
اختر أنواع المحاكاة الثلاثة المستخدمة في تصحيح محاكاة الفيلم التسلسلية ( 118).	تصوير قوسي لمحاكاة فيلم
اختر من ± 1 ، ± 2 ، و ± 3 .	توازن البياض BKT

مؤقت ذاتي

حدد مدة تأخير تحرير الغالق.

الوصف	الخيار
يتم تحرير الغالق بعد الضغط على زر الغالق بمدة ثابنتين. يستخدم لتفادي التشويش الناتج عن تحرك الكاميرا عند الضغط على زر تحرير الغالق. يومض مصباح المؤقت الذاتي أثناء العد التنازلي للمؤقت.	2 ثانية
يتم تحرير الغالق بعد الضغط على زر الغالق بمدة عشرة ثواني. استخدم ذلك مع الصور التي ترغب في أن تظهر فيها بنفسك. تومض لمبة المؤقت الذاتي قبل التقاط الصورة مباشرة.	10 ثوان
المؤقت الذاتي مغلق.	OFF

عند اختيار أي خيار آخر خلاف **OFF**، سيتم تشغيل المؤقت بعد الضغط على زر الغالق وضغطة كاملة حتى النهاية. تُظهر شاشة العرض عدد الثواني المتبقية حتى التصوير. لإيقاف المؤقت قبل التقاط الصورة، اضغط **.DISP/BACK**

قف خلف الكاميرا عند استخدام زر الغالق. الوقوف أمام العدسة يمكن أن يتعارض مع ضبط إعدادات التركيز والتعرض للضوء.



يغلق المؤقت الذاتي أوتوماتيكياً عندما يتم غلق الكاميرا.

تهيئة الكاميرا على التقاط الصور تلقائيًا حسب فاصل زمني محدد مسبقًا.



1 ظلل تصوير حسب فاصل الزمني في التبويب (إعداد التصوير) واضغط **MENU/OK**.



2 استخدم المحدد لاختيار الفاصل الزمني وعدد اللقطات. اضغط **MENU/OK** للاستمرار.



3 اضغط المحدد لاختيار وقت البدء ثم اضغط **MENU/OK**. سيبدأ التصوير تلقائيًا.

لا يمكن استخدام التصوير بفاصل زمني بسرعة غالق **B** (مصباح) أو أثناء تصوير تعريض ضوئي متعدد. في وضع سلسلة اللقطات، يجري التقاط صورة واحدة في كل مرة يجري فيها تحرير الغالق.



يُنصح باستخدام حامل ثلاثي.





تأكد من مستوى البطارية قبل البدء. نصحك باستخدام محول طاقة اختياري AC-9V AC وتوصيلة تيار مستمر CP-W126.

تتوقف الشاشة بين اللقطات وتضيء قبل اللقطة التالية بمدة ثوانٍ قليلة. يمكن تنشيط الشاشة في أي وقت بالضغط على زر الغالق ضغطة كاملة.

لمواصلة التصوير حتى امتلاء بطاقة الذاكرة، اضبط عدد الفتحات على ∞.

اختر الكيفية التي تقيس بها الكاميرا التعريض الضوئي.

سيسري الخيار المحدد فقط عند يكون $\frac{AF}{MF}$ إعداد $AF/MF <$ إعداد اكتشاف الوجه/العين في وضع OFF. 

الوصف	الوضع
ستحدد الكاميرا على الفور التعريض الضوئي بناءً على تحليل التركيب، واللون، وتوزيع السطوع. يوصى به في معظم الأحوال.	 (متعدد)
تقيس الكاميرا الإطار بالكامل ولكنها تخصص أكبر قياس لمنطقة المنتصف.	 (قياس المنتصف)
تقوم الكاميرا بقياس ظروف الإضاءة في المنطقة الموجودة في مركز الإطار المساوية لـ 2% من العدد الكلي. يوصى به مع الأهداف ذات الإضاءة الخلفية وفي الحالات الأخرى التي تكون فيها الخلفية أكثر سطوعاً أو قتامة من الهدف الرئيسي.	[•] (بقعي)
يتم تحديد التعرض عند المتوسط بالنسبة لكامل الإطار. يوفر تعرض ثابت عبر عديد من اللقطات التي لها نفس الإضاءة، ويكون فعال بصورة خاصة للمناظر الطبيعية وصور البورتريه للأشخاص الذين يرتدون الأسود أو الأبيض.	[] (متوسط)

نوع الغالق

يختار نوع الغالق. يختار الغالق الإلكتروني لكتم صوت الغالق.

الوصف	الخيار
يلتقط صور باستخدام الغالق الميكانيكي.	MS غالق ميكانيكي
يلتقط صور باستخدام الغالق الإلكتروني.	ES غالق إلكتروني
تختار الكاميرا نوع الغالق حسب ظروف التصوير.	MS ميكانيكي + ES إلكتروني

عند تحديد أي خيار آخر خلاف **MS غالق ميكانيكي**، يمكن اختيار سرعات غالق أسرع من $1/4000$ ثانية عن طريق تدوير قرص سرعة الغالق إلى **4000** ثم تدوير قرص التحكم الخلفي.

قد يظهر التشوه في لقطات الأهداف المتحركة مع الغالق الإلكتروني، بينما قد تظهر أشربة أو ضباب في اللقطات المأخوذة تحت أضواء الفلوريسنت أو أي إضاءة أخرى وامضة أو غير منتظمة. عند التقاط الصور وصوت الغالق مكتوم، فعليك باحترام حقوق صور الأهداف وحققهم في الخصوصية.



عند استخدام الغالق الإلكتروني، يتم تعطيل الفلاش، ويتم تقييد سرعة الغالق والحساسية على قيم $30-1/32000$ ثانية و ISO 12800-200 على التوالي، ولا يكون لخفض ضوضاء التعريض الضوئي الطويل أي تأثير.



وضع مثبت الصورة

اختر من بين الخيارات التالية لثبات الصورة:

الوصف	الخيار
ثبات الصورة قيد التشغيل. في حالة تحديد حركة +، ستقوم الكاميرا بضبط سرعة الغالق بما يتيح تقليل عدم الوضوح الذي تسببه الحركة عند رصد أهداف متحركة.	1 (●) حركة+استمرارية
	1 (●) مستمر
كما هو موضح أعلاه، باستثناء استخدام تثبيت الصورة فقط عند ضغط زر الغالق ضغطة جزئية (وضع التركيز البؤري C فقط) أو عند تحرير الغالق. في حالة تحديد حركة +، ستقوم الكاميرا بضبط سرعة الغالق بما يتيح تقليل عدم الوضوح الذي تسببه الحركة عند رصد أهداف متحركة.	2 (●) حركة+تصوير
	2 (●) تصوير فقط
ثبات الصورة متوقف. حدد هذا الخيار عند استخدام حامل ثلاثي.	OFF

الخيار حركة+ ليس له أي تأثير عند ضبط الحساسية على قيمة ثابتة، وقد لا يكون متاحًا مع بعض التوليفات الأخرى من الإعدادات. وقد يختلف التأثير وفقًا لظروف الإضاءة والسرعة التي يتحرك بها الهدف.

هذا الخيار متاح فقط مع العدسات التي تدعم تثبيت الصورة.



يضبط حساسية الكاميرا تجاه الضوء.

الوصف	الخيار
يتم ضبط الحساسية تلقائيًا استجابةً لأحوال التصوير.	AUTO1 AUTO2 AUTO3
يضبط الحساسية يدويًا. تظهر القيمة المحددة في الشاشة.	200-12800
يتم اختياره للمواقف الخاصة. لاحظ أنه قد تظهر بقع في الصور التي يتم التقاطها عند H ، بينما يقلل L من النطاق الديناميكي.	H (25600) أو (51200)، L (100)

لا يتم إعادة تعيين الحساسية عند إغلاق الكاميرا.



ضبط الحساسية

يمكن استخدام القيم الأعلى لتقليل التشوش في الصور عندما تكون الإضاءة ضعيفة، في حين تتيح القيم الأدنى الحصول على سرعات غالق أبطأ أو فتحات أعرض في الضوء الساطع، ومع ذلك، لاحظ أن البقع قد تظهر في الصور الملتقطة عند مستويات حساسية عالية.

اختر الحساسية الأولية، الحساسية القصوى، والحد الأدنى من سرعة الغالق للأوضاع AUTO1 و AUTO2 و AUTO3. الإعدادات الافتراضية موضحة فيما يلي.

الاختيار الافتراضي			الخيار
AUTO3	AUTO2	AUTO1	
200			حساسية افتراضية
3200	1600	800	الحد الأقصى من الحساسية
1/60 ثانية			الحد الأدنى من سرعة الغالق

تقوم الكاميرا تلقائيًا باختيار قيمة حساسية فيما بين القيمة الافتراضية والقيمة القصوى؛ ولا يجري رفع قيمة الحساسية عن القيمة الافتراضية إلا إذا كانت سرعة الغالق المطلوبة للتعريض الضوئي المثالي أبطأ من القيمة المحددة في الحد الأدنى من سرعة الغالق.



إذا كانت القيمة المحددة لـ حساسية افتراضية أعلى من تلك المحددة من أجل الحد الأقصى من الحساسية، سيتم ضبط حساسية افتراضية للقيمة المحددة لـ الحد الأقصى من الحساسية.

قد تختار الكاميرا سرعات غالق أبطأ من الحد الأدنى من سرعة الغالق إذا كانت الصور ستظل بتعرض ناقص عند القيمة المختارة من أجل الحد الأقصى من الحساسية. إذا تم تحديد تلقائيًا لـ الحد الأدنى من سرعة الغالق، فإن الكاميرا تختار تلقائيًا الحد الأدنى لسرعة الغالق بقيمة مُساوية تقريبًا لقيمة معكوس الطول البؤري للعدسة، بوحدة الثانية (مثال، إذا كانت العدسة ذات طول بؤري 50 مم، فإن الكاميرا ستختار الحد الأدنى من سرعة الغالق بقيمة تبلغ $1/50$ ثانية تقريبًا). لا يتأثر الحد الأدنى من سرعة الغالق بالخيار المحدد لتثبيت الصورة.

ضبط وصلة القاعدة

قم بضبط إعدادات عدسات M-mount باستخدام محول
اختياري FUJIFILM M MOUNT ADAPTER.

اختيار طول بؤري

إذا كان الطول البؤري للعدسة هو 21 أو 24 أو 28 أو 35
35 مم، اختر خيارًا مطابقًا في قائمة ضبط وصلة القاعدة.



للعدسات الأخرى، حدد الخيار 5 أو 6 واستخدم زر
الاختيار لإدخال الطول البؤري.

تصحيح التشوه

اختر من بين خيارات قوية، متوسطة أو ضعيفة لتصحيح التشوه في أسطوانة أو وظيفة.



تصحيح تظليل اللون

يمكن تعديل اختلافات اللون (التظليل) بين مركز وحواف الإطار بشكل منفصل لكل ركن.



لاستخدام تصحيح تظليل اللون، اتبع الخطوات أدناه.

1 قم بتدوير قرص التحكم الخلفي لاختيار ركن. تتم الإشارة إلى الركن المحدد بمثلث.

2 استخدم زر الاختيار لضبط التظليل إلى أن يختفي الفرق في اللون بين الركن المحدد ومركز الصورة. اضغط زر الاختيار لليسار أو اليمين لضبط الألوان على المحور السماوي-الأحمر. اضغط زر الاختيار لأعلى أو لأسفل لضبط الألوان على المحور الأزرق-الأصفر.

لتحديد القدر المطلوب، قم بضبط تصحيح تظليل اللون أثناء التقاط صور للسماء الزرقاء أو لورقة رمادية اللون.



تصحيح الإضاءة الطرفية



اختر من بين القيم -5 و $+5$. اختيار قيم موجبة يزيد من الإضاءة الطرفية، بينما اختيار قيم سالبة يقلل من الإضاءة الطرفية. يوصى باختيار القيم الموجبة مع العدسات القديمة، والقيم السالبة لإحداث تأثير الصور التي تم التقاطها بعدسة قديمة أو بكاميرا ذات ثقب.

لتحديد القدر المطلوب، قم بضبط تصحيح الإضاءة الطرفية أثناء التقاط صور للسماء الزرقاء أو لورقة رمادية اللون.



الاتصال اللاسلكي

للاتصال بالهواتف الذكية التي تستخدم تطبيق "FUJIFILM Camera Remote" (تحكم عند بعد بكاميرا FUJIFILM). يمكن استخدام الهاتف الذكي لتصفح الصور على الكاميرا أو تنزيل الصور المحددة أو التحكم في الكاميرا عن بعد أو نسخ بيانات الموقع إلى الكاميرا.

للتنزيلات والمزيد من المعلومات، تفضل بزيارة:



<http://fujifilm-dsc.com/wifi/>

إعداد الفلاش



ضبط الإعدادات المتعلقة بالفلاش.



لعرض الإعدادات المتعلقة بالفلاش، اضغط على **MENU/OK** في عرض التصوير وحدد التبويب  (إعداد الفلاش).

تختلف الخيارات المتاحة باختلاف وضع التصوير المحدد.



ضبط خاصية الفلاش



اختر وضع تحكم بالفلاش، وضع الفلاش، أو وضع مزامنة أو اضبط مستوى الفلاش. تختلف الخيارات المتاحة باختلاف الفلاش.

انظر صفحة 257 لمزيد من المعلومات.



إزالة احمرار عين

أزل تأثيرات احمرار العين التي يسببها الفلاش.

الوصف	الخيار
يتم دمج تقليل العين الحمراء بالفلاش المسبق مع إزالة العين الحمراء الرقمية.	فلاش + إزالة
تقليل العين الحمراء بالفلاش فقط.	فلاش
إزالة العين الحمراء الرقمية فقط.	إزالة
إيقاف تقليل العين الحمراء بالفلاش وإزالة العين الحمراء الرقمية.	OFF

يمكن استخدام تقليل العين الحمراء للفلاش في وضع التحكم في فلاش TTL. يتم إجراء إزالة العين الحمراء الرقمية فقط عند كشف أحد الوجوه ويكون غير متاحًا مع صور RAW.



بدلاً من ضبط مستوى الفلاش في كل لقطة، يمكن قفل تحكم الفلاش TTL للحصول على نتائج متسقة في سلسلة من الصور المتتالية.

الوصف	الخيار
يتم قفل مخرجات الفلاش على القيمة المقاسة من أحدث صورة. ستظهر رسالة خطأ إذا لم تكن هناك أية قيم مقاسة مسبقاً.	قفل بآخر فلاش
تُصدر الكاميرا سلسلة من الفلاشات المستتقة وتغلق مخرجات الفلاش على القيمة المقاسة.	قفل بفلاش المعايرة

لاستخدام قفل TTL، قم بتعيين قفل TTL على أحد عناصر التحكم بالكاميرا ثم استخدم عنصر التحكم لتمكين أو تعطيل قفل TTL (250). يمكن ضبط تعويض الفلاش فيما قفل TTL ساري المفعول.



إعدادات ضوء LED

اختر ما إذا كان سيتم استخدام ضوء فيديو LED في وحدة الفلاش (إن توافر) كضوء صياد أو كضوء مساعدة التركيز البؤري التلقائي عند التقاط الصور.

الخيار	دور ضوء فيديو LED في التصوير الثابت
انعكاس الضوء في العين	انعكاس الضوء في العين
مساعد AF	ضوء مساعدة التركيز البؤري التلقائي
مساعد AF+انعكاس الضوء	ضوء مساعدة التركيز البؤري التلقائي وضوء صياد
OFF	لا يوجد

يمكن كذلك الوصول إلى هذا الخيار عبر قائمة إعدادات الفلاش.



إعدادات رئيسي

اختر درجة فلاش (A أو B أو C) للفلاش المثبت على قاعدة تثبيت الكاميرا عندما تعمل كفلاش رئيسي يتحكم في وحدات فلاش عن بعد عبر التحكم بالفلاش اللاسلكي البصري من FUJIFILM، أو اختر **OFF** لتقييد مخرجات الفلاش الرئيسي عند مستوى لا يؤثر على الصورة النهائية.

الخيارات			
الدرجة A	الدرجة B	الدرجة C	OFF

يمكن كذلك الوصول إلى هذا الخيار عبر قائمة إعدادات الفلاش.



اختر القناة المستخدمة للاتصال بين الفلاش الرئيسي و وحدات فلاش عن بعد عند استخدام التحكم بالفلاش اللاسلكي البصري من FUJIFILM. يمكن استخدام قنوات منفصلة لأنظمة فلاش مختلفة أو لمنع التداخل بين عدة أنظمة مختلفة تعمل بالقرب من بعضها البعض.

الخيارات			
CH4	CH3	CH2	CH1

إعداد الفيلم



اضبط خيارات تسجيل فيلم.



لعرض خيارات تسجيل الفيلم، اضغط على **MENU/OK** في عرض التصوير وحدد التبويب **⏏** (إعداد الفيلم).

تختلف الخيارات المتاحة باختلاف وضع التصوير المحدد.



وضع فيلم

اختر حجم الإطار للأفلام ومعدل الإطار لتسجيل الأفلام.

معدل الإطار	حجم الإطار	الخيار
29,97 إطار/ثانية	2160 × 3840 (4K)	UHD 4K 2160/29.97P
25 إطار/ثانية		UHD 4K 2160/25P
24 إطار/ثانية		UHD 4K 2160/24P
23,98 إطار/ثانية		UHD 4K 2160/23.98P
59,94 إطار/ثانية	1080 × 1920 (عالي الدقة كامل)	FULL HD 1080/59.94P
50 إطار/ثانية		FULL HD 1080/50P
29,97 إطار/ثانية		FULL HD 1080/29.97P
25 إطار/ثانية		FULL HD 1080/25P
24 إطار/ثانية		FULL HD 1080/24P
23,98 إطار/ثانية		FULL HD 1080/23.98P
59,94 إطار/ثانية		HD 720/59.94P
50 إطار/ثانية		HD 720/50P
29,97 إطار/ثانية	720 × 1280 (عالي الدقة)	HD 720/29.97P
25 إطار/ثانية		HD 720/25P
24 إطار/ثانية		HD 720/24P
23,98 إطار/ثانية		HD 720/23.98P

وضع AF للفيلم

يحدد كيفية اختيار الكاميرا لنقطة التركيز البؤري من أجل تسجيل الأفلام.

الوصف	الخيار
اختيار نقطة التركيز البؤري تلقائيًا.	متعدد
تركز الكاميرا على الهدف الموجود في منطقة التركيز البؤري المحددة.	منطقة

عرض معلومات إدخال HDMI

عند اختيار **ON**، فإن أجهزة HDMI التي يتم توصيل الكاميرا إليها ستعكس المعلومات التي تظهر على شاشة الكاميرا.

الخيارات	
OFF	ON

إخراج فيلم 4K

اختر وجهة لأفلام 4K الملتقطة بينما يتم توصيل الكاميرا إلى مسجل HDMI أو أي جهاز آخر يدعم 4K.

الوصف	الخيار
يتم تسجيل أفلام 4K على بطاقة الذاكرة بالكاميرا بجودة 4K ويكون الخرج لجهاز HDMI بجودة عالي الدقة كامل.	بطاقة SD
يكون خرج أفلام 4K إلى جهاز HDMI بجودة 4K، ويبدأ عند الضغط على زر الغالق. لا تسجل الكاميرا أفلام 4K على بطاقة الذاكرة.	HDMI

تحكم في تسجيل HDMI

اختر ما إذا كانت الكاميرا سترسل بداية الفيلم وتوقف الإشارات إلى جهاز HDMI عند الضغط على زر الغالق لبدء وإيقاف تسجيل الفيلم.

الخيارات	
OFF	ON

تعديل مستوى المايك



ضبط مستوى صوت التسجيل للميكروفونات الداخلية والخارجية.

الوصف	الخيار
اختر أحد مستويات صوت التسجيل.	1—4

تبين الشاشة أعلى مستوى لصوت التسجيل يتم اكتشافه في فترة معينة.



يمكنك تعيين تعديل مستوى المايك إلى أحد عناصر التحكم بالكاميرا ثم استخدام عنصر التحكم لضبط مستوى صوت الميكروفون أثناء التسجيل.

حرر ميكروفون/عن بعد

حدد ما إذا كان الجهاز المتصل بموصل الميكروفون/جهاز التحكم عن بعد هو ميكروفون أو جهاز تحكم عن بعد.

الخيارات	
عن بعد 📡	ميكروفون 🎤

العرض وقائمة العرض

شاشة العرض

يبين هذا القسم المؤشرات التي يمكن أن تظهر أثناء العرض.

لأغراض توضيحية، يتم عرض الشاشات مع إظهار كافة المؤشرات مضاءة عليها.

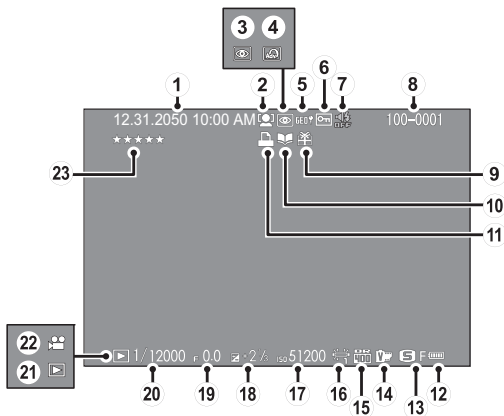

- 116، 115.....جودة/حجم الصورة..... ⑬ 202، 44..... التاريخ والوقت..... ①
- 118..... محاكاة الفيلم..... ⑭ 138..... مؤشر رصد الوجه..... ②
- 121..... نطاق ديناميكي..... ⑮ 190، 165..... مؤشر إزالة احمرار العين..... ③
- 122..... توازن البياض..... ⑯ 99..... مرشح متقدم..... ④
- 157..... الحساسية..... ⑰ 280، 238..... بيانات الموقع..... ⑤
- 91..... تعويض التعريض الضوئي..... ⑱ 188..... صورة محمية..... ⑥
- 72، 69، 63..... الفتحة..... ⑲ 206..... مؤشر الصوت والفلش..... ⑦
- 72، 64، 63..... سرعة الغالق..... ⑳ 234..... رقم الإطار..... ⑧
- 51..... مؤشر وضع العرض..... ㉑ 51..... صورة هدية..... ⑨
- 58..... رمز الفيلم..... ㉒ 192..... مؤشر مساعدة دفتر الصور..... ⑩
- 176..... التصنيف..... ㉓ 195..... مؤشر طباعة DPOF..... ⑪
- 43..... مستوى البطارية..... ⑫

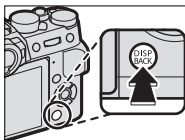

يتحكم زر **DISP/BACK** في ظهور المؤشرات أثناء العرض.

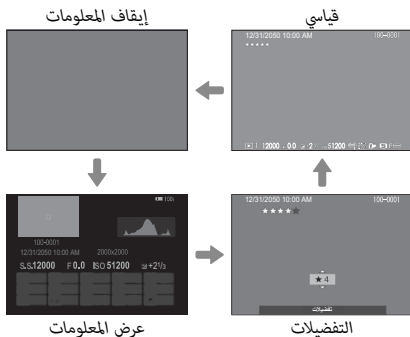

التفضيلات: تقييم الصور
لتقييم الصورة الحالية، اضغط على **DISP/BACK** ، واضغط على زر الاختيار لأعلى ولأسفل لتحديد من صفر إلى خمس نجوم.

عرض بيانات الصورة

يتغير عرض معلومات الصورة في كل مرة يتم الضغط فيها على زر الاختيار لأعلى.

البيانات الأساسية

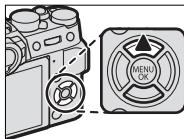

عرض المعلومات 1



عرض المعلومات 2

تكبير عرض نقطة التركيز البؤري

اضغط على مركز قرص التحكم الخلفي لتكبير عرض نقطة التركيز البؤري. اضغط مرة أخرى للعودة إلى عرض إطار كامل.

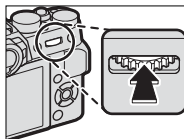

عرض الصور

اقرأ هذا القسم لمعرفة معلومات حول زوم العرض وعرض إطار كامل.

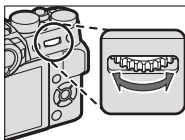

استخدم قرص التحكم الخلفي للتنقل من عرض إطار كامل إلى زوم العرض أو عرض إطارات متعددة.

عرض إطار كامل



زوم العرض



DISP/BACK
MENU/OK



زوم متوسط



أقصى زوم

عرض عدة إطارات



عرض تسعة
إطارات



عرض مائة
إطار

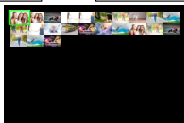

زوم العرض

قم بتدوير قرص التحكم الخلفي لتكبير الصورة الحالية، ولليساار للتصغير. للخروج من التكبير/التصغير، اضغط **DISP/BACK** أو **MENU/OK** أو منتصف قرص التحكم الخلفي.

تختلف نسبة الزوم القصوى حسب الخيار المحدد في **15** إعداد جودة الصورة > حجم الصورة. لا يتاح زوم المشاهدة مع النسخ المقصودة أو الذي تم تغيير حجمها المحفوظة عند حجم **640**.

التمرير



نافذة التصفح

في حالة تكبير الصور، يمكن استخدام زر الاختيار لرؤية مساحات من الصورة غير ظاهرة على الشاشة.

عرض عدة إطارات

لتغيير عدد الصور المعروضة، أدر قرص التحكم الخلفي لليسار عند عرض الصورة في إطار كامل.

استخدم زر الاختيار لتظليل الصور واضغط **MENU/OK** لعرض الصور المظلمة في إطار كامل. أثناء عرض تسعة إطارات أو عرض مائة إطار، اضغط زر الاختيار لأعلى أو لأسفل لمشاهدة صور أكثر.



اضبط إعدادات العرض.



تظهر قائمة العرض عندما تقوم بالضغط على **MENU/OK** في وضع العرض.

تحويل RAW

تقوم صور RAW بتخزين المعلومات حول إعدادات الكاميرا بشكل منفصل عن البيانات التي يتم التقاطها بواسطة مستشعر صور الكاميرا. باستخدام  قائمة التشغيل < تحويل RAW، يمكنك إنشاء نسخ JPEG من الصور RAW باستخدام خيارات مختلفة للإعدادات الواردة في صفحة 182. لن تتأثر بيانات الصورة الأصلية بما يتيح إمكانية معالجة صورة RAW الفردية في عدد وافر من الطرق المختلفة.

1 عند عرض صورة RAW، اضغط زر **MENU/OK** لعرض قائمة العرض.



2 أدر زر الاختيار لأعلى أو لأسفل لتظليل قائمة التشغيل < تحويل RAW، واضغط على MENU/OK لعرض الإعدادات.

يمكن أيضًا عرض هذه الخيارات بالضغط على زر Q أثناء العرض.

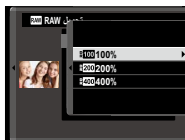

3 اضغط على زر الاختيار لأعلى أو لأسفل من أجل تظليل أحد الإعدادات، واضغط على زر الاختيار جهة اليمين لعرض الخيارات. اضغط على زر الاختيار لأعلى أو لأسفل لتظليل الخيار المرغوب، واضغط على MENU/OK للتحديد والعودة إلى قائمة الإعدادات. كرر هذه الخطوة لضبط الإعدادات الإضافية.

4 اضغط على زر Q لمعاينة نسخة بصيغة JPEG واضغط MENU/OK للحفاظ.

الإعدادات التي يمكن ضبطها عند تحويل الصور من RAW إلى JPEG هي:

الإعداد	الوصف
يعكس ظروف التصوير	إنشاء نسخة JPEG باستخدام الإعدادات قيد التمكين في الوقت الذي تم فيه التقاط الصورة.
تقديم بضغط/ بسحب	يُضبط التعريض الضوئي.
نطاق ديناميكي	يحسن التفاصيل في المناطق المضيئة من الصورة من أجل تحقيق تباين طبيعي.
محاكاة فيلم	يحاكي تأثير الأنواع المختلفة من أفلام التصوير.
تأثير حبيبي	أضف تأثير فيلم حبيبي.
توازن البياض	ضبط توازن البياض.
تغيير توازن البياض	ضبط دقيق لتوازن البياض.
درجة لون بارزة	ضبط التظليلات.
درجة لون مظلمة	ضبط الظل.
لون	ضبط كثافة الألوان.
الحدة	حدة ونعومة الحدود.
تخفيض الضوضاء	معالجة النسخة لتقليل البقع.
محسن تعديل العدسة	قم بتحسين الوضوح عن طريق ضبط الانحراف والفقدان الخفيف للتركيز البؤري على هامش العدسة.
حيز اللون	اختر حيز اللون المستخدم لإعادة إنتاج اللون.

حذف صور فردية أو عدة صور مختارة أو كافة الصور.

لا يمكن استرجاع الصور المحذوفة. قم بحماية الصور المهمة أو انسخها إلى جهاز كمبيوتر أو أي وحدة تخزين قبل المتابعة. 

الوصف	الخيار
حذف الصور بمعدل صورة في المرة الواحدة.	إطار
حذف صور متعددة مختارة.	الاطارات المختارة
حذف كافة الصور غير المحمية.	جميع الإطارات

إطار

1 اختر إطار أو مسح في قائمة العرض.

2 اضغط على زر الاختيار لليساار أو لليمين للتنقل بين الصور، واضغط على **MENU/OK** للحذف (لن يتم عرض مربع حوار التأكيد). كرر هذا الإجراء لحذف المزيد من الصور.

- 1 اختر الاطارات المختارة لـ مسح في قائمة العرض.
- 2 ظلل الصور، واضغط على **MENU/OK** للتحديد أو إلغاء التحديد (الصور الموجودة في دفاتر الصور أو أوامر الطباعة موضحة من خلال **L**). تتم الإشارة إلى الصور المحددة بعلامات الصواب (**✓**).
- 3 عند اكتمال العملية، اضغط على **DISP/BACK** لعرض حوار تأكيد.
- 4 ظلل الأمر موافق واضغط زر **MENU/OK** لحذف كافة الصور المحددة.

جميع الإطارات

- 1 اختر جميع الإطارات لـ مسح في قائمة العرض.
- 2 سيتم عرض حوار تأكيدي؛ ظلل موافق واضغط زر **MENU/OK** لحذف كل الصور غير المحمية.

الضغط على زر **DISP/BACK** يؤدي إلى إلغاء الحذف؛ لاحظ أن أي صور يتم حذفها قبل الضغط على الزر لا يمكن استرجاعها.



إذا ظهرت رسالة تفيد بأن الصور المحددة جزء من أمر طباعة DPOF، اضغط **MENU/OK** لحذف الصور.

لإنشاء نسخة مقصوصة من الصورة الحالية.

- 1 عرض الصورة المرغوبة.
 - 2 اختر تشذيب في قائمة العرض.
 - 3 استخدم قرص التحكم الخلفي للتكبير والتصغير، واضغط على زر الاختيار لأعلى أو لأسفل أو لليسار أو لليمين للتنقل في الصورة حتى يتم عرض الجزء المطلوب.
 - 4 اضغط زر **MENU/OK** لعرض حوار تأكيد.
 - 5 اضغط على **MENU/OK** مرة أخرى لحفظ النسخة المقصوصة إلى ملف منفصل.
- أحجام التشذيب الكبيرة تنشأ نسخ كبيرة، كافة النسخ لها نسبة أبعاد 2:3. إذا كان حجم النسخة النهائية **640**، فسوف يتم عرض تهئية بلون أصفر.



تغيير الحجم

أنشئ نسخة صغيرة من الصورة الحالية.

1 عرض الصورة المرغوبة.

2 اختر تغيير الحجم في قائمة العرض.

3 ظلل الحجم، واضغط على **MENU/OK** لعرض حوار تأكيد.

4 اضغط على **MENU/OK** مرة أخرى لحفظ النسخة متغيرة الحجم إلى ملف منفصل.

تختلف الأحجام المتاحة حسب حجم الصورة الأصلية. 

حماية الصور من الحذف بطريق الخطأ. ظلل أحد الخيارات التالية واضغط **MENU/OK**.

● إطار: حماية صور مختارة. اضغط زر الاختيار لليسار أو لليمين لعرض الصور واضغط

زر **MENU/OK** للتحديد أو إلغاء التحديد. اضغط زر **DISP/BACK** للخروج عندما

تتكمّل العملية.

● تهيئة الكل: حماية كل الصور.

● إعادة تهيئة الكل: إزالة الحماية عن كافة الصور.

سيتم حذف الصور المحمية عند تهيئة بطاقة الذاكرة.



تدوير الصور.

- 1 عرض الصورة المرغوبة.
- 2 اختر تدوير الصورة في قائمة العرض.
- 3 اضغط زر الاختيار لأسفل لتدوير الصورة 90° في اتجاه عقارب الساعة، ولأعلى لتدوير الصورة 90° عكس اتجاه عقارب الساعة.
- 4 اضغط على **MENU/OK**. سيتم عرض الصورة تلقائيًا في الاتجاه المحدد كلما تم عرض الصورة على الكاميرا.

الصور المحمية لا يمكن تدويرها. قم بإزالة الحماية قبل تدوير الصور.



قد لا تكون الكاميرا قادرة على تدوير الصور التي تم إنشاؤها بواسطة أجهزة أخرى. الصور التي يتم تدويرها على الكاميرا لن يتم تدويرها عند عرضها على كمبيوتر أو على كاميرات أخرى.

الصور الملتقطة بواسطة  إعداد الشاشة < عرض التدوير التلقائي يتم عرضها تلقائيًا في الاتجاه الصحيح أثناء العرض.

إزالة احمرار العين من الصور الشخصية. ستقوم الكاميرا بتحليل الصورة، إذا تم الكشف عن وجود عين حمراء، ستتم معالجة الصورة لتكوين نسخة مع الحد من تأثير العين الحمراء.

1 عرض الصورة المرغوبة.

2 حدد إزالة احمرار عين في قائمة العرض.

3 اضغط على MENU/OK.

تختلف النتائج باختلاف المشهد ونجاح الكاميرا في اكتشاف الوجوه. لا يمكن إزالة العين الحمراء من الصور التي تمت معالجتها بالفعل باستخدام ميزة إزالة العين الحمراء، التي يشار إليها برمز  أثناء العرض.

كمية الوقت اللازمة لمعالجة الصورة تختلف باختلاف عدد الوجوه التي تم الكشف عنها. لا يمكن تطبيق إزالة العين الحمراء على الصور بصيغة RAW.



نصالات الالاسلي

اتصال بالهواتف الذكية التي تستخدم تطبيق "FUJIFILM Camera Remote" (تحكم عند بعد بكاميرا FUJIFILM). يمكن استخدام الهاتف الذكي لتصفح الصور على الكاميرا أو تنزيل الصور المحددة أو التحكم في الكاميرا عن بعد أو نسخ بيانات الموقع إلى الكاميرا.

للتنزيلات والمزيد من المعلومات، تفضل بزيارة:



<http://fujifilm-dsc.com/wifi/>

سلايد شو

شاهد الصور في عرض تلقائي للشرائح. اضغط **MENU/OK** للبدء واضغط زر الاختيار لليمين أو اليسار للرجوع للخلف أو للتقدم للأمام. اضغط **DISP/BACK** في أي وقت خلال العرض لمشاهدة المساعدة على الشاشة. يمكن إنهاء العرض في أي وقت بالضغط على **.MENU/OK**

لن يتم إطفاء الكاميرا تلقائياً أثناء تقدم عرض الشرائح.



إنشاء دفتر صور من صورك المفضلة.

إنشاء دفتر صور

1 اختر دفتر جديد في  قائمة التشغيل > مساعدة دفتر الصور.

2 تنقل بين الصور واضغط زر الاختيار لأعلى للتحديد أو إلغاء التحديد. اضغط زر **MENU/OK** للخروج عندما يكتمل دفتر الصور.

 لا يمكن اختيار صور قياس **640** أو أصغر أو أفلام فيديو لتضاف إلى دفاتر الصور.

أول صورة يتم اختيارها تصبح صورة الغلاف. اضغط زر الاختيار لأسفل لاختيار الصورة الحالية للغلاف بدلا منها.

3 قم بتظليل إتمام دفتر الصور واضغط **MENU/OK** (لتحديد كل الصور للدفتر، اختر تحديد الكل). ستتم إضافة الدفتر الجديد إلى القائمة في قائمة مساعدة دفتر الصور.

 قد تحتوي الدفاتر على عدد يصل إلى 300 صورة. الدفاتر التي لا تحتوي على أي صور يتم حذفها تلقائياً.

دفاتر الصور

يمكن نسخ دفاتر الصور إلى جهاز الكمبيوتر باستخدام برنامج MyFinePix Studio.

مشاهدة دفاتر الصور

ظلل دفتر من قائمة مساعدة دفتر الصور واضغط **MENU/OK** لعرض الدفتر، ثم اضغط زر الاختيار لليساار أو اليمين للتمرير خلال الصور.

تحرير وحذف دفاتر صور

- قم بعرض دفتر الصور واضغط على **MENU/OK**. سيتم عرض الخيارات التالية، حدد الخيار المرغوب من واتبع التعليمات التي تظهر على الشاشة.
- تحرير: محرر الدفتر كما هو موصوف في "إنشاء دفتر صور".
 - مسح: حذف الدفتر.

حفظ PC تلقائي

قم بتحميل الصور من الكاميرا إلى أي كمبيوتر يستخدم تطبيق "FUJIFILM PC AutoSave" (لاحظ أنه يجب أولاً أن تثبت البرنامج وتقوم بتهيئة الكمبيوتر كوجهة للصور المنسوخة من الكاميرا).

للتنزيلات والمزيد من المعلومات، تفضل بزيارة:



<http://fujifilm-dsc.com/wifi/>

أمر الطباعة (DPOF)

قم بإنشاء "أمر طباعة" رقمي للطابعات المتوافقة مع DPOF.

1 حدد قائمة التشغيل < أمر الطباعة (DPOF).

2 اختر مع تاريخ [C] لطباعة تاريخ التسجيل على الصور، بدون تاريخ لطباعة الصور بدون تواريخ، أو إعادة تهيئة الكل لإزالة كافة الصور من أمر الطباعة قبل المتابعة.

3 اعرض صورة ترغب في إدراجها أو إزالتها من أمر الطباعة.

4 اضغط زر الاختيار للأعلى أو للأسفل لاختيار عدد النسخ (حتى 99). لإزالة صورة من أمر الطباعة، اضغط زر الاختيار حتي يصبح عدد النسخ 0.

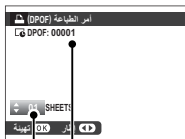

العدد الكلي لأوامر
الطباعة

عدد النسخ

5 كرر الخطوات 3-4 لإكمال أمر الطباعة.

6 يتم عرض العدد الكلي للصور المطبوعة في الشاشة. اضغط على MENU/OK للخروج.



تتم الإشارة إلى الصور في أمر الطباعة الحالي بأيقونة  أثناء العرض.

أوامر الطباعة يمكن أن تحوي حتى 999 صورة كحد أقصى.

إذا تم إدخال بطاقة ذاكرة تحوي أمر طباعة تم إنشاؤه بواسطة كاميرا أخرى، سوف يتم عرض رسالة. الضغط على **MENU/OK** يلغي أمر الطباعة، يجب تكوين أمر طباعة جديد كما هو مذكور بالأعلى.

instax طباعة بطابعة

لطباعة الصور على طابعات FUJIFILM instax SHARE الاختيارية، حدد أولاً **إعداد** الاتصال < ضبط توصيل طابعة **instax** وأدخل اسم الطابعة instax SHARE (SSID) وكلمة المرور، ثم اتبع الخطوات التالية أدناه.

1 شغل الطابعة.



2 حدد قائمة التشغيل < instax طباعة بطابعة. سوف تتصل الكاميرا بالطابعة.

3 طباعة إطار من بين سلسلة لقطات، اعرض هذا الإطار أولاً قبل تحديد instax طباعة بطابعة.





3 استخدم زر الاختيار لعرض الصورة التي تريد طباعتها، ثم اضغط على **MENU/OK**. سيتم إرسال الصورة إلى الطابعة وتبدأ عملية الطباعة.

لا يمكن طباعة الصور التي تم التقاطها بكاميرات أخرى. المنطقة المطبوعة أصغر من المنطقة المرئية في شاشة LCD.

أبعاد العرض

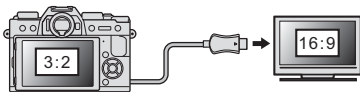
اختر كيف تعرض أجهزة العرض عالي الوضوح (HD) الصور بنسبة أبعاد 3:2 (هذا الخيار متوفر فقط في حالة توصيل كبل HDMI). اختر 16:9 لعرض الصورة بحيث يتم ملء الشاشة مع قص الحواف العلوية والسفلية، و 3:2 لعرض الصورة الكاملة مع شرائط سوداء على كل جانب.



الخيار		العرض
3:2	16:9	
		

8

قوائم الإعداد

إعداد المستخدم



اضبط إعدادات الكاميرا الأساسية.



للوصول إلى إعدادات الكاميرا الأساسية، اضغط **MENU/OK**.
حدد التبويب  (إعداد)، واختر إعداد المستخدم.

لتهيئة بطاقة الذاكرة:

1 حدد إعداد المستخدم < مسح البيانات في التبويب (إعداد).



2 سيظهر مربع حوارى للتأكيد. لتهيئة بطاقة الذاكرة، ظلل موافق واضغط MENU/OK. للخروج دون تهيئة بطاقة الذاكرة، اختر إلغاء أو اضغط DISP/BACK.

جميع البيانات—بما في ذلك الصور المحمية—سوف يتم حذفها من بطاقة الذاكرة. تأكد من أن الملفات المهمة قد تم نسخها على الحاسب أو جهاز تخزين آخر.

لا تفتح غطاء تجويف البطارية أثناء التهيئة.

يمكن أيضاً عرض قائمة التهيئة بالضغط على وسط قرص التحكم الخلفي أثناء الضغط مع الاستمرار على زر .





- 1 حدد إعداد المستخدم < تاريخ/وقت في التبويب  (إعداد).
- 2 اضغط على زر الاختيار لليسار واليمين لتظليل السنة، الشهر، اليوم، الساعة أو الدقيقة واضغط لأعلى أو لأسفل للتغيير. لتغيير ترتيب عرض السنة، والشهر، واليوم، ظلل نظام عرض التاريخ ثم اضغط على زر الاختيار لأعلى أو لأسفل.
- 3 اضغط على **MENU/OK** لضبط الساعة.

فرق التوقيت

عند السفر، استخدم هذا الخيار لتغيير ساعة الكاميرا مباشرة من توقيت دولتك للتوقيت المحلي للبلد التي سافرت إليها. لتحديد الفرق بين التوقيت المحلي وتوقيت دولتك:

1 ظلل  موضعي، واضغط على MENU/OK.

2 استخدم المحدد لاختيار فرق التوقيت بين التوقيت المحلي وبين توقيت دولتك. اضغط زر MENU/OK عند إتمام الإعدادات.

لضبط ساعة الكاميرا على التوقيت المحلي، ظلل  موضعي واضغط MENU/OK. لضبط الساعة على توقيت دولتك، اختر  محلي. في حالة تحديد  موضعي، سيتم عرض  باللون الأصفر لمدة ثلاث ثواني عندما تكون الكاميرا قيد التشغيل.

خيارات

 محلي

 موضعي

يختار اللغة.

إعداد قائمتي

قم بتحرير العناصر الواردة في التبويب **MY** (قائمتي)، سيتم عرض قائمة مخصصة شخصية من الخيارات الأكثر استخدامًا.



- 1 ظلل **إعداد المستخدم** < إعداد قائمتي في
التبويب **إعداد** واضغط **MENU/OK** لعرض
الخيارات المبيّنة على اليسار.



2 اضغط زر الاختيار لأعلى أو لأسفل لتظليل إضافة العناصر واضغط **MENU/OK**. الخيارات التي يمكن إضافتها إلى "قائمتي" تكون مظلمة باللون الأزرق.

تتم الإشارة إلى العناصر المعروضة حاليًا في "قائمتي" بواسطة علامات الصواب. 



3 ظلل أحد العناصر واضغط **MENU/OK** لإضافته إلى "قائمتي".

4 اضغط زر **MENU/OK** للرجوع لشاشة التحرير.

5 كرر الخطوات 3 و 4 حتى تتم إضافة كافة العناصر المطلوبة.

قد تحتوي "قائمتي" على قرابة 16 عنصرًا. 

تحرير "قائمتي"
لإعادة ترتيب أو حذف العناصر، اختر تصنيف العناصر أو إزالة العناصر في الخطوة 1.

تنظيف المستشعر

قم بإزالة الأتربة من على مستشعر الصورة بالكاميرا.

- موافق: نظف المستشعر على الفور.
- عند التشغيل: ستم عملية تنظيف المستشعر عند تشغيل الكاميرا.
- عند الاطفاء: ستم عملية تنظيف المستشعر عند إيقاف تشغيل الكاميرا (ومع ذلك فلا تتم عملية تنظيف المستشعر إذا تم إيقاف تشغيل الكاميرا في وضع العرض).

الأتربة التي لا يمكن إزالتها باستخدام تنظيف المستشعر يمكن إزالتها يدويًا.



الصوت والفاش

حدد إيقاف التشغيل لتعطيل السماعة والفاش ومصباح الإضاءة ومصباح المؤقت الذاتي في الحالات التي قد تكون فيها أصوات أو أضواء الكاميرا غير مرغوبة.

الخيارات

إيقاف التشغيل

ON

قم بإعادة تعيين قائمة التصوير أو قائمة الإعداد إلى القيم الافتراضية.

1 ظلل الخيار المرغوب واضغط على MENU/OK.

الوصف	الخيار
يُستخدم لإعادة تعيين كافة إعدادات قائمة التصوير باستثناء توازن البياض المخصّص ومخازن الإعدادات المخصّصة التي تم إنشائها باستخدام تحرير/ حفظ الضبط العادي إلى القيم الافتراضية.	اعادة ضبط قائمة التصوير
يُستخدم لإعادة تعيين كافة إعدادات قائمة الإعداد باستثناء تاريخ/وقت وفرق التوقيت وضبط التوصيل إلى القيم الافتراضية.	اعادة ضبط الإعداد

2 سيتم عرض نافذة تأكيد؛ ظلل موافق، واضغط على MENU/OK.

إعداد الصوت



إجراء تغييرات على أصوات الكاميرا.



للوصول إلى إعدادات الصوت، اضغط **MENU/OK**. حدد التبويب **ع** (إعداد)، واختر إعداد الصوت.

صوت الصفيح الخاص بـ AF

اختر مستوى صوت الصفيح الذي ينبعث عندما تركز الكاميرا. يمكن كتم صوت الصفيح باختيار **OFF**.

خيارات

OFF (كتم الصوت) | **••** (منخفض) | **•••** (متوسط) | **••••** (عالي)

صوت صفيّر المؤقت الذاتي

اختر مستوى صوت الصفيّر الذي ينبعث عند تشغيل مؤقت ذاتي. يمكن كتم صوت الصفيّر باختيار OFF.

خيارات

(كتم الصوت) OFF	(منخفض)	(متوسط)	(عالي)
-----------------	---------	---------	--------

مستوى صوت تشغيل

لضبط حجم صوت التي تصدره الكاميرا عند الضغط على مفاتيح التحكم. اختر OFF لتعطيل أصوات أزرار التحكم.

خيارات

(كتم الصوت) OFF	(منخفض)	(متوسط)	(عالي)
-----------------	---------	---------	--------

مستوى صوت الحاجب

لضبط مستوى الأصوات التي يصدرها الغالق الإلكتروني. اختر OFF لتعطيل صوت الغالق.

خيارات

OFF (كتم الصوت)	(منخفض)	(متوسط)	(عالي)
-----------------	---------	---------	--------

صوت حاجب الفتحة

لاختيار الصوت الصادر عن الغالق الإلكتروني.

خيارات

3 صوت 3	2 صوت 2	1 صوت 1
---------	---------	---------

مستوى صوت العرض

تعديل حجم صوت عرض الأفلام. اختر من 10 خيارات بين 10 (عالي) و 1 (منخفض) أو حدد **OFF** لكتم الصوت أثناء عرض الفيلم.

خيارات

OFF	1	2	3	4	5	6	7	8	9	10
-----	---	---	---	---	---	---	---	---	---	----

إعداد الشاشة



لإجراء تغييرات على إعدادات الشاشة.



للوصول إلى إعدادات الشاشة، اضغط **MENU/OK**. حدد التبويب  (إعداد)، واختر إعداد الشاشة.

سطوع EVF

قم بضبط سطوع الشاشة في معين المنظر الإلكتروني. حدد يدوي للاختيار من بين 11 خيار من +5 (ساطعة) إلى -5 (مظلمة)، أو حدد تلقائيًا لتعديل السطوع التلقائي.

خيارات

تلقائي

يدوي

لون EVF

اضبط تدرج لون الشاشة في منظار الرؤية الإلكتروني. اختر من بين 11 خيار بين +5 و -5.

خيارات

-5	-4	-3	-2	-1	0	+1	+2	+3	+4	+5
----	----	----	----	----	---	----	----	----	----	----

سطوع LCD

تعديل سطوع الشاشة. اختر من بين 11 خيار بين +5 و -5.

خيارات

-5	-4	-3	-2	-1	0	+1	+2	+3	+4	+5
----	----	----	----	----	---	----	----	----	----	----

تعديل تدرج لون الشاشة. اختر من بين 11 خيار بين +5 و -5.

خيارات										
-5	-4	-3	-2	-1	0	+1	+2	+3	+4	+5

عرض الصورة

اختيار مدة عرض الصور بعد التصوير. قد تختلف الألوان قليلاً عن تلك الموجودة في الصورة النهائية، وقد يظهر "تشوش" اضطراب عند مستويات الحساسية العالية.

الوصف	الخيار
يتم عرض الصور حتى يتم الضغط على زر MENU/OK أو الضغط على زر الغالق جزئياً. للتكبير على نقطة التركيز البؤري النشطة، اضغط على منتصف قرص التحكم الخلفي، واضغط مرة أخرى لإلغاء الزوم.	مستمر
يتم عرض الصور للمدة المحددة أو حتى يتم الضغط على زر الغالق جزئياً.	1.5 ثانية
	0.5 ثانية
لا يتم عرض الصور بعد التصوير.	OFF

تلقائياً EVF دوران شاشة

اختر ما إذا كنت تريد تدوير المؤشرات في معين المنظر لتلائم اتجاه الكاميرا. بغض النظر عن الخيار المحدد، فإنه لا يجري تدوير المؤشرات على شاشة العرض.

خيارات	
OFF	ON

معاينة التعرض/توازن البياض لوضع يدوي

حدد معاينة تعرض/WB لتمكين معاينة التعريض الضوئي وتوازن البياض في وضع التعريض الضوئي اليدوي، أو اختر معاينة WB لمعاينة توازن البياض فقط (يوصى باستخدام معاينة WB في الحالات التي يحتمل أن يتغير فيها التعريض الضوئي وتوازن البياض أثناء التصوير، كما هو الحال عندما تستخدم الفلاش مع ضوء الشاشة الساطع). حدد OFF عند استخدام الفلاش أو في الحالات الأخرى التي قد يتغير فيها التعريض الضوئي عند التقاط الصورة.

خيارات		
OFF	معاينة WB	معاينة تعرض/WB

اختر **ON** لمعاينة تأثيرات محاكاة فيلم، توازن البياض، والإعدادات الأخرى في الشاشة،
 واختر **OFF** لجعل الظلال قليلة التباين، والمشاهد ذات الإضاءة الخلفية والأهداف
 الأخرى التي يصعب رؤيتها أكثر وضوحًا.

خيارات

OFF



ON

عند اختيار **OFF**، فإن تأثيرات إعدادات الكاميرا لن تكون مرئية على الشاشة، والألوان
 ودرجة اللون سوف تختلف عن تلك التي في الصورة النهائية. ومع ذلك، سيتم تعديل
 الشاشة لإظهار تأثيرات المرشحات المتقدمة، وإعدادات أحادي اللون وبنى داكن.

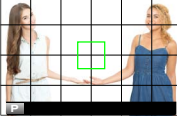

خطوط إرشادية للتأطير

اختر شبكة إطارية لوضع التصوير.

الخيار		
تأطير HD	شبكة 24	شبكة 9
		
الصور عالية الوضوح الموضوعة بإطار في الاقتصاص موضحة بواسطة خطوط في الجزأين العلوي والسفلي من شاشة العرض.	شبكة ستة-في-أربعة.	لمعرفة تركيب "القواعد الثلاثة".

العرض

لا تظهر خطوط إرشادية للتأطير في الإعداد الافتراضي ولكن يمكن عرضها باستخدام إعداد الشاشة > تهيئة العرض حسب طلب (219).



عرض التدوير التلقائي

اختر **ON** لتدوير الصور "الطولية" (الرأسية) بشكل تلقائي أثناء المشاهدة.

خيارات

OFF

ON

وحدات نطاق التركيز البؤري

اختر الوحدات المستخدمة لمؤشر مسافة التركيز البؤري.

خيارات

قدم

متر

تهيئة العرض حسب طلب

اختر العناصر المعروضة في شاشة العرض القياسية.

1 في وضع التصوير، استخدم زر **DISP/BACK** لعرض المؤشرات القياسية.

2 اضغط **MENU/OK** واختر **Ⓔ** إعداد الشاشة < تهيئة العرض حسب طلب في التويب **Ⓔ** (إعداد).

3 ظلل العناصر واضغط على **MENU/OK** للتحديد أو إلغاء التحديد.

الإعداد الافتراضي	العنصر	الإعداد الافتراضي	العنصر
<input checked="" type="checkbox"/>	قياس ضوئي	<input type="checkbox"/>	خطوط إرشادية للتأطير
<input checked="" type="checkbox"/>	نوع الغالق	<input type="checkbox"/>	مستوى إلكتروني
<input checked="" type="checkbox"/>	فلاش	<input checked="" type="checkbox"/>	إطار التركيز
<input checked="" type="checkbox"/>	وضع متواصل	<input type="checkbox"/>	مؤشر مسافة AF
<input checked="" type="checkbox"/>	وضع تثبيت الصورة المزدوج	<input checked="" type="checkbox"/>	مؤشر مسافة MF
<input checked="" type="checkbox"/>	وضع شاشة اللمس	<input type="checkbox"/>	رسم بياني نسيجي
<input checked="" type="checkbox"/>	توازن البياض	<input checked="" type="checkbox"/>	تصوير مختار
<input checked="" type="checkbox"/>	محاكاة فيلم	<input checked="" type="checkbox"/>	فتحة/سرعة-S/وضع حساسية ISO
<input checked="" type="checkbox"/>	نطاق ديناميكي	<input checked="" type="checkbox"/>	حول الخلفية
<input checked="" type="checkbox"/>	المتبقي من الاطارات	<input checked="" type="checkbox"/>	تعويض التعرض (رقمي)
<input checked="" type="checkbox"/>	جودة/حجم الصورة	<input type="checkbox"/>	تعويض التعرض (مقياس)
<input checked="" type="checkbox"/>	وضع فيلم ومدة التسجيل	<input checked="" type="checkbox"/>	وضع التركيز
<input checked="" type="checkbox"/>	مستوى البطارية	<input checked="" type="checkbox"/>	
<input type="checkbox"/>	مخطط الإطار		

4 اضغط **DISP/BACK** لحفظ التغييرات.

5 اضغط **DISP/BACK** حسب الحاجة للخروج من القوائم والعودة إلى شاشة التصوير.

إعداد الزر/الطلب



خيارات الوصول لعناصر تحكم الكاميرا.



للاوصول إلى خيارات التحكم، اضغط **MENU/OK**. حدد التبويب  (إعداد)، واختر إعداد الزر/الطلب.

اختر العناصر التي يتم عرضها في القائمة السريعة.

1 حدد [C] إعداد الزر/الطلب < تحرير/حفظ قائمة سريعة في التبويب [C] (إعداد).

2 ستظهر القائمة السريعة الحالية؛ استخدم زر الاختيار لتظليل العنصر الذي تريد تغييره واضغط MENU/OK.

3 ظلل العنصر المرغوب واضغط MENU/OK لتعيينه إلى الوضع المختار.

- حجم الصورة
- جودة الصورة
- محاكاة فيلم*
- تأثير حبيبي*
- نطاق ديناميكي*
- توازن البياض*
- درجة لون بارزة*
- درجة لون مظلمة*
- لون*
- الحدة*
- تخفيض الضوضاء*
- اختر ضبط عادي*
- وضع AF
- الإعدادات المخصصة لـ
- AF-C
- إعداد اكتشاف الوجه/العين
- مساعد MF
- مؤقت ذاتي
- قياس ضوئي
- نوع الغالق
- ISO
- وضع شاشة للمس
- ضبط خاصية الفلاش
- تعويض الفلاش
- وضع فيلم
- تعديل مستوى المايك
- الصوت والفلاش
- سطوع EVF/LCD
- لون EVF/LCD
- لا شيء



* تُحفظ في مخزن الإعدادات الاعتيادية.

 اختر لا شيء لعدم تعيين خيار للوضع المختار. عند اختيار **اختر ضبط عادي**، تظهر الإعدادات الحالية في القائمة السريعة بالاسم **BASE**.

4 ظلل العنصر المرغوب واضغط **MENU/OK** لتعيينه إلى الوضع المحدد.

 يمكن كذلك الوصول إلى القائمة السريعة في وضع التصوير بالضغط مع الاستمرار على زر **.Q**

اختر الأدوار التي تقوم بها أزرار الوظيفة.

1 حدد  إعداد الزر/الطلب < ضبط زر Fn/AE-L/AF-L في التبويب  (إعداد).

2 ظلل عنصر التحكم المرغوب واضغط **MENU/OK**.

3 ظلل أيًا من الخيارات المرغوب واضغط **MENU/OK** لتخصيصه إلى الوضع المحدد.

- حجم الصورة
- جودة الصورة
- RAW
- محاكاة فيلم
- تأثير حبيبي
- نطاق ديناميكي
- توازن البياض
- اختر ضبط عادي
- منطقة التركيز
- تحقق من تركيز بؤري
- وضع AF
- الإعدادات المخصصة لـ AF-C
- إعداد اكتشاف الوجه/العين
- إعداد المشغل
- مؤقت ذاتي
- قياس ضوئي
- نوع الغالق
- ISO
- الاتصال اللاسلكي
- ضبط خاصية الفلاش
- قفل TTL
- فلاش النمذجة
- تعديل مستوى المايك
- مراجعة عمق النطاق
- معاينة التعرض/توازن البياض
- لوضع يدوي
- مؤثر صورة المعاينة
- قفل AE فقط
- قفل AF فقط
- قفل AE/AF
- تشغيل AF
- ضبط فتحة العدسة
- تشغيل
- لا شيء (تعطيل التحكم)

يمكن كذلك الوصول إلى خيارات تخصيص زر الوظيفة بالضغط مع الاستمرار على زر **DISP/BACK**. لا يمكن تعيين أكثر من دور واحد لزر الاختيار في نفس الوقت.



تشغيل AF

عند اختيار تشغيل **AF**، يمكنك الضغط على عنصر التحكم بدلاً من استمرار الضغط على زر الغالق جزئياً.

فلاش النمذجة

إذا تم اختيار فلاش النمذجة عند تركيب وحدة فلاش متوافقة على قاعدة تثبيت، يمكنك الضغط على عنصر التحكم لتجربة انطلاق الفلاش والتحقق من وجود ظلال وما شابهها (فلاش النمذجة).

قفل TTL

عند اختيار قفل **TTL**، يمكنك ضغط عنصر التحكم لقفل خرج الفلاش وفقاً للخيار المحدد من أجل **⚡ إعداد الفلاش < وضع قفل TTL (166)**.

ضبط زر الاختيار

اختر الأدوار التي تقوم بها الأزرار أعلى وأسفل ويسار ويمين في المحدد.

الوصف	الخيار
تعمل أزرار المحدد كأزرار وظائف.	زر Fn
يمكن استخدام أزرار المحدد لضبط موضع منطقة التركيز.	منطقة التركيز

اختيار منطقة التركيز يمنعك من الوصول للوظائف المخصصة إلى أزرار الوظيفة.



ضبط قرص التحكم

اختر الأدوار التي تقوم بها أقراص التحكم.

الوصف	الخيار
يتحكم قرص التحكم الأمامي في بؤرة العدسة، بينما يتحكم قرص التحكم الخلفي في سرعة الغالق.	▲ F ◀ S.S.
يتحكم قرص التحكم الأمامي في سرعة الغالق، بينما يتحكم قرص التحكم الخلفي في بؤرة العدسة.	▲ S.S. ◀ F

AF للغالق

اختر ما إذا كانت الكاميرا ستضبط التركيز البؤري عند الضغط على زر الغالق جزئيًا.

الوصف	الخيار
في وضع التركيز البؤري S (AF-S)، تضبط الكاميرا التركيز البؤري عند الضغط على زر الغالق جزئيًا وتقفل التركيز البؤري عندما يظل الزر في موضعه. في وضع التركيز البؤري C (AF-C)، يتم ضبط التركيز البؤري باستمرار عند الضغط على زر الغالق جزئيًا.	ON
لا تضبط الكاميرا التركيز البؤري عند الضغط على زر الغالق جزئيًا.	OFF

AE للغالق

إذا تم اختيار **ON**، سيتم قفل التعريض الضوئي أثناء الضغط على زر الغالق حتى المنتصف.

خيارات

OFF

ON

اختر **OFF** للسماح للكاميرا بضبط التعريض الضوئي قبل كل صورة ملتقطة في وضع التتابع.



تصوير بدون عدسة

اختر ON لتمكين تحرير الغالق، عند تركيب العدسة.

خيارات

OFF

ON

حلقة التركيز

اختر الاتجاه الذي ترغب في أن يتم تدوير حلقة التركيز إليه لزيادة مسافة التركيز.

خيارات

↻ CCW عكس عقارب الساعة

↻ CW باتجاه عقارب الساعة

وضع القفل AE/AF

في حالة تحديد تشغيل القفل AE/AF عند ضغطه، فسيتم قفل التعويض الضوئي أو التركيز البؤري أثناء الضغط على زر AE-L أو AF-L. إذا تم تحديد مفتاح تشغيل/ إيقاف القفل AE/AF، فسيتم قفل التعريض الضوئي و/ أو التركيز البؤري أثناء الضغط على زر AE-L أو AF-L ويظل مقفلاً لحين الضغط على الزر مرة أخرى.

خيارات

مفتاح تشغيل/ إيقاف القفل AE/AF

تشغيل القفل AE/AF عند ضغطه

ضبط فتحة العدسة

اختر الطريقة المستخدمة في ضبط بؤرة العدسة عند استخدام العدسات بدون حلقات بؤرة العدسة.

8

الوصف	الخيار
أدر قرص التحكم الأمامي لاختيار بؤرة العدسة. أدر إلى أبعد من فتحة العدسة الأقل لاختيار A (تلقائي).	M + A تلقائي ويدوي
يتم تحديد فتحة العدسة تلقائيًا؛ وتعمل الكاميرا في وضع التعريض الضوئي P (برمجة التعريض الضوئي) أو S (التعريض الضوئي التلقائي مع أولوية الغالق).	AUTO تلقائي
أدر قرص التحكم الأمامي لاختيار بؤرة العدسة؛ وتعمل الكاميرا في وضع التعريض الضوئي A (التعريض الضوئي التلقائي مع أولوية بؤرة العدسة) أو M (يدوي).	يدوي

قم بتمكين أو تعطيل عناصر التحكم في اللمس.

الخيارات

OFF

ON

إدارة الطاقة



عدّل إعدادات إدارة الطاقة.



للوصول إلى إعدادات إدارة الطاقة، اضغط **MENU/OK**، حدد التبويب **⚙** (إعداد)، واختر إدارة الطاقة.

إيقاف تلقائي

اختر المدة الزمنية التي بعدها يتم إغلاق الكاميرا تلقائيًا في حالة عدم إجراء أي عمليات. تطيل الفترات القصيرة من عمر البطارية، إذا تم اختيار **OFF**، فيجب إيقاف تشغيل الكاميرا يدويًا.

خيارات

OFF	15 ثانية	30 ثانية	1 دقيقة	2 د	5 د
-----	----------	----------	---------	-----	-----

عدّل إعدادات إدارة الطاقة.

الخيار	أداء AF (السرعة)	جودة عرض LCD/EVF	تحمّل البطارية
فعل عال	سريع	عالي جدا	منخفض
قياسي	عادي	عالي	عادي

عند تحديد قياسي، سيقّل معدل الإطار عندما لا يتم تنفيذ أي عمليات. وبتشغيل ضوابط الكاميرا يعود معدل الإطار إلى وضعه العادي.



إعداد حفظ البيانات



يجري تغييرات على إعدادات إدارة الملفات.



للوصول إلى إعدادات إدارة الملفات، اضغط **MENU/OK**.
حدد التبويب  (إعداد)، واختَر إعداد حفظ البيانات.

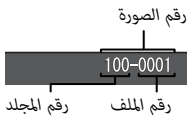

الصور الجديدة يتم تخزينها في ملفات صور باستخدام اسم ملف مكون من أربعة أرقام بإضافة رقم واحد لرقم آخر ملف مستخدم. يظهر رقم الملف أثناء العرض على النحو الموضح. يتحكم رقم الإطار في خيار إعادة تعيين ترقيم الملفات إلى 0001 عند إدخال بطاقة ذاكرة جديدة أو تهيئة بطاقة الذاكرة الحالية.

الخيار	الوصف
مستمر	يستمر الترقيم من رقم آخر ملف مستخدم أو أول رقم ملف متاح، أيهما أعلى. اختر هذا الخيار لتقليل عدد الصور ذات أسماء الملفات المكررة.
تجديد	يعاد تعيين الترقيم إلى 0001 بعد التهيئة أو عند إدخال بطاقة ذاكرة جديدة.

إذا وصل عدد الإطارات إلى 9999-9999، سيتم تعطيل تحرير الغالق. قم بتهيئة بطاقة الذاكرة بعد نقل أية صور ترغب في الاحتفاظ بها إلى الكمبيوتر.

اختيار  إعداد المستخدم < إعادة التهيئة يعمل على ضبط رقم الإطار على مستمر لكن لا يعيد تعيين رقم الملف.

قد تختلف أرقام إطارات الصور التي تم التقاطها بكاميرات أخرى.



حفظ الصورة الأصلية

اختر **ON** لحفظ النسخ غير المعالجة للصور الملتقطة باستخدام خاصية إزالة احمرار عين.

خيارات

OFF

ON

تحرير اسم الملف

قم بتغيير بادئة اسم الملف. تستخدم صور sRGB بادئة مكونة من 4 أحرف (الأحرف الافتراضية "DSCF")، أما صور Adobe RGB فتستخدم بادئة مكونة من 3 أحرف ("DSF") مسبوقة بشرطة سفلية.

اسم نموذج الملف	البادئة الافتراضية	الخيار
ABCD0001	DSCF	sRGB
_ABC0001	_DSF	Adobe RGB

معلومات حقوق النشر

يمكن إضافة معلومات حقوق النسخ، في صيغة وسومات Exif، إلى الصور الجديدة أثناء التقاطها. تنعكس التغييرات التي تطرأ على معلومات حقوق النسخ فقط في الصور التي يتم التقاطها بعد إجراء التغييرات.

الوصف	الخيار
عرض معلومات حقوق النسخ الحالية.	عرض معلومات حقوق النشر
أدخل اسم المصور.	إدخال معلومات المؤلف
أدخل اسم صاحب حقوق النسخ.	إدخال معلومات حقوق النشر
احذف معلومات حقوق النسخ الحالية. ينطبق هذا التغيير فقط على الصور التي تم التقاطها بعد تحديد هذا الخيار. لا تتأثر معلومات حقوق النسخ التي تم تسجيلها مع الصور الموجودة.	حذف معلومات حقوق النشر

إعدادات الاتصال



اضبط الإعدادات الخاصة بالتوصيل إلى الأجهزة الأخرى.



لوصول إلى إعدادات التوصيل، اضغط **MENU/OK**. حدد التبويب **E** (إعداد)، واختر إعداد الاتصال.

إعدادات لاسلكية

اضبط الإعدادات للاتصال بشبكات لاسلكية.

الوصف	الخيار
اختر اسمًا (الاسم) لتحديد الكاميرا على الشبكة اللاسلكية (يتم تخصيص اسم مميز للكاميرا بشكل افتراضي) أو حدد إعادة ضبط إعدادات لاسلكية لاستعادة الإعدادات الافتراضية.	إعدادات عامة
اختر ON (الإعداد الافتراضي، ينصح به في أغلب الحالات) لتغيير حجم الصور الكبيرة إلى 3M من أجل التحميل إلى الهواتف الذكية، واختر OFF لتحميل الصور بحجمها الأصلي. ينطبق تغيير الحجم فقط على النسخة التي يتم تحميلها إلى الهاتف الذكي؛ ولا تتأثر النسخة الأصلية.	تغيير حجم الصورة لهاتف ذكي 3M
اختر حذف PC وجهة مسجل لإزالة الوجهات المحددة، وتفاصيل اتصال سابق لعرض أجهزة الحاسب التي اتصلت بها الكاميرا مؤخرًا.	تهيئات حفظ PC تلقائي

ضبط حفظ PC تلقائي

اختر وجهة تحميل. اختر إعداد سهل للاتصال باستخدام WPS، أو إعداد يدوي لتهيئة إعدادات الشبكة يدويًا.

خيارات

إعداد يدوي

إعداد سهل

لمزيد من المعلومات حول توصيلات لاسلكية، تفضل بزيارة:

<http://fujifilm-dsc.com/wifi/>



إعداد موقع جغرافي

اعرض بيانات الموقع التي تم تنزيلها من الهاتف الذكي واختر ما إذا كنت تريد حفظ هذه البيانات مع الصور أم لا.

الوصف	الخيار
اختر ما إذا كنت تريد تضمين بيانات الموقع التي تم تنزيلها من الهاتف الذكي مع الصور أثناء استيرادها.	موقع جغرافي
اعرض بيانات الموقع التي تم تنزيلها أخيرًا من الهاتف الذكي.	معلومات عن الموقع

لمزيد من المعلومات حول توصيلات لاسلكية، تفضل بزيارة:

<http://fujifilm-dsc.com/wifi/>



ضبط توصيل طابعة instax

اضبط إعدادات الاتصال بطابعات FUJIFILM instax SHARE الاختيارية.

اسم الطابعة (SSID) وكلمة المرور

يمكنك العثور على اسم الطابعة (SSID) أسفل الطابعة؛ كما أن كلمة المرور الافتراضية هي "1111". إذا كنت قد اخترت كلمة مرور مختلفة بالفعل للطباعة من هاتف ذكي، أدخل كلمة المرور هذه بدلاً من تلك.

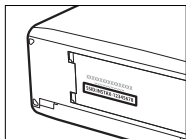



9

اختصارات

خيارات الاختصارات

قم بتخصيص عناصر التحكم في الكاميرا بحيث تلائم أسلوبك أو وضعك.

يمكن إضافة الخيارات المستخدمة بشكل متكرر إلى قائمة **Q** أو "قائمتي" المخصصة أو إلى زر **Fn** (الوظيفة) للوصول المباشر.

- القائمة **Q** ( 243): يتم عرض القائمة **Q** بالضغط على زر **Q**. استخدم القائمة **Q** لعرض أو تغيير الخيارات المحددة لعناصر القائمة المستخدمة بشكل متكرر.
- "قائمتي" ( 252): أضف الخيارات المستخدمة بشكل متكرر إلى هذه القائمة المخصصة، والتي يمكن عرضها بالضغط على **MENU/OK** واختيار علامة التبويب **MY** ("قائمتي").
- أزرار الوظيفة ( 248): استخدم أزرار الوظيفة للوصول المباشر إلى الخصائص المحددة.

Q زر (القائمة السريعة)

اضغط Q للوصول السريع للخيارات المحددة.

عرض القائمة السريعة

في الإعدادات الافتراضية، تحتوي القائمة السريعة على العناصر التالية:

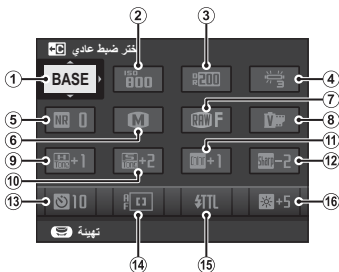

- ⑩ درجة لون مظلمة
- ⑪ لون
- ⑫ الحدة
- ⑬ مؤقت ذاتي
- ⑭ وضع AF
- ⑮ ضبط خاصية الفلاش
- ⑯ سطوع EVF/LCD

- ① اختر ضبط عادي
- ② ISO
- ③ نطاق ديناميكي
- ④ توازن البياض
- ⑤ تخفيض الضوضاء
- ⑥ حجم الصورة
- ⑦ جودة الصورة
- ⑧ محاكاة فيلم
- ⑨ درجة لون بارزة

تبين القائمة السريعة الخيارات المحددة حاليًا للعناصر ②-①6، والتي يمكن تغييرها كما هو موضح في الصفحة 246.

اختر ضبط عادي

العنصر ⑩ إعداد جودة الصورة < اختر ضبط عادي (العنصر ①) يوضح مخزن الإعدادات الاعتيادية الحالية:

● **BASE**: لم يحدد مخزن الإعدادات الاعتيادية.

● **C1-C7**: اختر مخزن لعرض الإعدادات المحفوظة باستخدام الخيار ⑩ إعداد جودة

الصورة < تحرير/ حفظ الضبط العادي.

● **C1-C7**^{BASE} - ^{BASE}: مخزن الإعدادات الاعتيادية الحالية.

عرض وتغيير الإعدادات

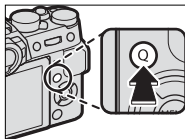

1 اضغط **Q** لعرض القائمة السريعة أثناء التصوير.



2 استخدم زر الاختيار لتظليل العناصر وأدر قرص التحكم الخلفي للتغيير.

لا يتم حفظ التغييرات إلى مخزن الإعدادات الحالية. يظهر (C7-C1) باللون الأحمر ليبيّن الإعدادات التي تختلف عن تلك الموجودة في مخزن الإعدادات الحالية.

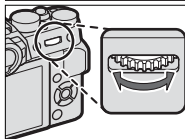

3 اضغط **Q** للخروج عند اكتمال الإعدادات.

لاختيار العناصر التي يتم عرضها في القائمة السريعة:

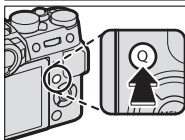

1 اضغط مع الاستمرار على زر **Q** أثناء التصوير.

2 ستظهر القائمة السريعة الحالية؛ استخدم زر الاختيار لتظليل العنصر الذي تريد تغييره واضغط **MENU/OK**.

3 ظلل العنصر المرغوب واضغط **MENU/OK** لتعيينه إلى الوضع المختار.

- حجم الصورة
- إعداداكتشافالوجه/العين
- جودة الصورة
- محاكاة فيلم*
- مؤقت ذاتي
- تأثير حبيبي*
- قياس ضوئي
- نطاق ديناميكي*
- نوع الغالق
- توازن البياض*
- ISO
- توازن لون بارزة*
- وضع شاشة اللمس
- درجة لون مظلمة*
- ضبط خاصية الفلاش
- لون*
- تعويض الفلاش
- الحدة*
- وضع فيلم
- تخفيض الضوضاء*
- تعديل مستوى المايك
- اختر ضبط عادي*
- الصوت والفلاش
- وضع AF
- سطوع EVF/LCD
- الإعدادات المخصصة لـ
- لون EVF/LCD
- AF-C
- لا شيء

* تُحفظ في مخزن الإعدادات الاعتيادية.

اختر لا شيء لعدم تعيين خيار للوضع المختار. عند اختيار اختر ضبط عادي، تظهر الإعدادات الحالية في القائمة السريعة بالاسم **BASE**.



يُمكن كذلك تعديل القائمة السريعة باستخدام إعداد الزر/الطلب < تحرير/حفظ قائمة سريعة.



أزرار Fn (الوظيفة)

يمكن تحديد الأدوار التي يقوم بها كل زر من أزرار الوظيفة بالضغط مع الاستمرار على الزر.

التخصيصات الافتراضية هي:

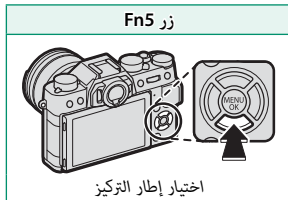
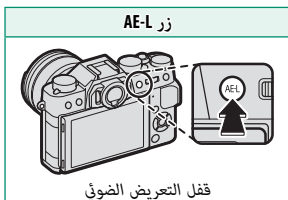
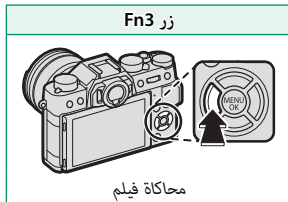
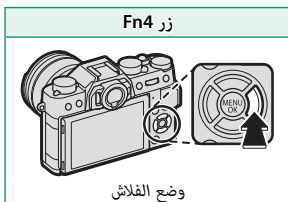
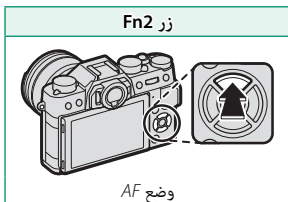

وسط قرص التحكم الخلفي

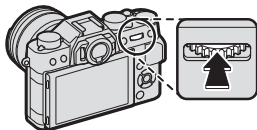

تحقق من تركيز بؤري

زر AF-L

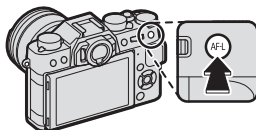

قفل التركيز البؤري

لتخصيص الأدوار إلى الأزرار:

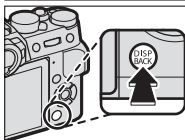

1 اضغط باستمرار على زر **DISP/BACK** حتى يتم عرض قائمة اختيار الزر.

2 ظلل أحد الأزرار، واضغط على **MENU/OK**.

3 ظلل الدور المرغوب واضغط زر **MENU/OK** لتخصيصه للزر المختار. اختر من:

- حجم الصورة
- جودة الصورة
- RAW
- محاكاة فيلم
- تأثير حبيبي
- نطاق ديناميكي
- توازن البياض
- اختر ضبط عادي
- منطقة التركيز
- تحقق من تركيز بؤري
- وضع AF
- الإعدادات المخصصة لـ AF-C
- إعداد اكتشاف الوجه/العين
- إعداد المشغل
- مؤقت ذاتي
- قياس ضوئي
- نوع الغالق
- ISO
- الاتصال اللاسلكي
- ضبط خاصية الفلاش
- قفل TTL
- فلاش النمذجة
- تعديل مستوى المايك
- مراجعة عمق النطاق
- معاينة التعرض/توازن البياض
- لوضع يدوي
- مؤثر صورة المعاينة
- قفل AE فقط
- قفل AF فقط
- قفل AE/AF
- تشغيل AF
- ضبط فتحة العدسة
- تشغيل
- لا شيء (تعطيل التحكم)

يمكن كذلك تحديد تخصيصات الأزرار باستخدام  إعداد الزر/الطلب < ضبط زر Fn/AE-L/AF-L. لا يمكن تعيين أكثر من دور واحد لزر الاختيار في نفس الوقت.



تشغيل AF

عند اختيار تشغيل AF، يمكنك الضغط على عنصر التحكم بدلاً من استمرار الضغط على زر الغالق جزئياً.

فلاش النمذجة

إذا تم اختيار فلاش النمذجة عند تركيب وحدة فلاش متوافقة على قاعدة تثبيت، يمكنك الضغط على عنصر التحكم لتجربة انطلاق الفلاش والتحقق من وجود ظلال وما شابهها (فلاش النمذجة).

قفل TTL

عند اختيار قفل TTL، يمكنك ضغط عنصر التحكم لقفل خرج الفلاش وفقاً للخيار المحدد من أجل  إعداد الفلاش < وضع قفل TTL ( 166).

للوصول إلى قائمة مخصصة للخيارات الأكثر استخدامًا.



لعرض "قائمتي"، اضغط على **MENU/OK** في شاشة التصوير وحدد التبويب **MY** (قائمتي).

يكون التبويب **MY** متاحًا فقط إذا تم تخصيص الخيارات إلى قائمتي.

إعداد قائمتي

لاختيار العناصر الواردة في التبويب **MY** (قائمتي):



1 ظلل إعداد المستخدم < إعداد قائمتي في التبويب (إعداد) واضغط **MENU/OK** لعرض الخيارات المبينة على اليسار.



2 اضغط زر الاختيار لأعلى أو لأسفل لتظليل إضافة العناصر واضغط **MENU/OK**. الخيارات التي يمكن إضافتها إلى "قائمتي" تكون مظلمة باللون الأزرق.

تتم الإشارة إلى العناصر المشار إليها حاليًا في "قائمتي" بعلامات الصواب.



3 ظلل أحد العناصر واضغط **MENU/OK** لإضافته إلى "قائمتي".

4 اضغط على **MENU/OK** للرجوع لشاشة التحرير.

5 كرر الخطوات 3 و 4 حتى تتم إضافة كافة العناصر المرغوبة.

قد تحتوي "قائمتي" على قرابة 16 عنصرًا. 

تحرير "قائمتي"
لإعادة ترتيب أو حذف البنود، اختر تصنيف العناصر أو إزالة العناصر في الخطوة 1.

10

الملحقات الإضافية والاختيارية

وحدات فلاش خارجي

يمكن تركيب وحدات الفلاش على قاعدة التثبيت أو توصيلها عبر طرف المزامنة.

تكون وحدات فلاش خارجي أقوى كثيراً من الوحدات الداخلية. وبعضها يدعم مزامنة FP عالية السرعة، ويمكن استخدامها عند سرعات غالق أعلى من سرعة المزامنة، بينما يمكن أن يعمل بعضها الآخر كوحدات فلاش رئيسي للتحكم في وحدات فلاش عن بعد عبر التحكم بالفلاش اللاسلكي البصري.

قد يتعذر عليك اختبار انطلاق الفلاش في بعض الظروف، على سبيل المثال عندما يتم عرض قائمة الإعداد على الكاميرا.



ضبط الإعدادات لوحدة الفلاش المركبة على قاعدة التثبيت أو توصيلها عبر طرف المزامنة.

1 توصيل الوحدة إلى الكاميرا.

2 في وضع التصوير، اختر ضبط خاصية الفلاش في تبويب قائمة  إعداد الفلاش. تختلف الخيارات المتوفرة باختلاف وحدة الفلاش.



القائمة	الوصف	الوصف
فلاش مدمج	يظهر عندما يتم رفع الفلاش المدمج.	107
فلاش تركيب القاعدة	يظهر عندما يتم تركيب وحدة فلاش اختياري على قاعدة التثبيت وتشغيلها.	262
رئيسي (بصري)	يظهر إذا تم توصيل وتشغيل وحدة فلاش اختيارية تعمل كفلاش رئيسي للتحكم عن بعد بالفلاش اللاسلكي البصري من FUJIFILM.	266

 يتم عرض محطة المزامنة عند خفض الفلاش المدمج ولم يتم تركيب أي وحدة فلاش، أو تم تركيب وحدة فلاش غير متوافقة، على قاعدة التثبيت.



3 ظلل العناصر باستخدام زر الاختيار وأدر قرص التحكم الخلفي لتغيير الإعداد المظلل.

4 اضغط **DISP/BACK** لتفعيل التغييرات.

إزالة احمرار عين

تتوافر إزالة احمرار عين عند تحديد خيار آخر خلاف **OFF** من أجل **⚡** إعداد الفلاش < إزالة احمرار عين و **AF/MF** إعداد < إعداد اكتشاف الوجه/العين في وضع **ON**. يقلل خيار إزالة احمرار عين من تأثير "احمرار العين" الناتج عندما تنعكس إضاءة الفلاش من خلال شبكية العين للهدف.



يتم عرض محطة المزامنة عند خفض الفلاش المدمج ولم يتم تركيب أي وحدة فلاش، أو تم تركيب وحدة فلاش غير متوافقة، على قاعدة التثبيت.

الوصف	الإعداد
<p>اختر من بين الخيارات التالية:</p> <ul style="list-style-type: none"> ● M: يتم إرسال إشارة تحفيز من طرف المزامنة وقاعدة التثبيت عندما يتم التقاط صورة. اختر سرعة غالق أبطأ من سرعة المزامنة؛ وقد تكون هناك حاجة للسرعات الأبطأ إذا كانت الوحدة تستخدم ومضات طويلة أو أن زمن استجابتها بطيء. ● OFF: لا يرسل طرف المزامنة وقاعدة التثبيت إشارة التحفيز. 	<p>① وضع تحكم بالفلاش</p>
<p>اختيار توقيت انطلاق الفلاش إما بعد فتح الغالق مباشرة (FRONT/أول ستارة) أو قبل غلقه مباشرة (REAR/ثاني ستارة). يوصى باختيار أول ستارة في معظم الأحوال.</p>	<p>② مزامنة</p>

تتوفر الخيارات التالية مع فلاش مدمج.



الوصف	الإعداد
<p>اختر من بين الخيارات التالية:</p> <ul style="list-style-type: none"> ● TTL: وضع TTL. اضبط تعويض الفلاش (2) واختر وضع الفلاش (3). ● M: ينطلق الفلاش عند الخرج المحدد (2) بغض النظر عن درجة سطوع الهدف أو إعدادات الكاميرا. يتم التعبير عن المخرجات بكسور من القدرة الكاملة، من 1/1 إلى 1/64. قد لا يتم تحقيق النتائج المنشودة عند قيم منخفضة إذا تجاوزت حدود نظام التحكم بالفلاش؛ التقط صورة تجريبية وتحقق من النتائج. ● OFF (الامر): لاختيار إمكانية استخدام الفلاش للتحكم في وحدات فلاش عن بعد المتزامنة، على سبيل المثال كجزء من نظام فلاش ستوديو. ● OFF: لا ينطلق الفلاش. 	<p>1 وضع تحكم بالفلاش</p>
<p>ضبط مستوى الفلاش. تختلف الخيارات المتاحة باختلاف وضع التحكم بالفلاش (1).</p>	<p>2 تعويض/خرج الفلاش</p>

الوصف	الإعداد
<p>اختر وضع فلاش TTL للتحكم بالفلاش TTL. تختلف الخيارات المتاحة باختلاف وضع التصوير (P أو S أو A أو M) المحدد.</p> <ul style="list-style-type: none"> ● TTL AUTO (فلاش تلقائي): ينطلق الفلاش فقط عند الحاجة؛ يتم ضبط مستوى الفلاش وفقاً لدرجة سطوع الهدف. يشير الرمز  الذي يظهر عند الضغط على زر الغالق جزئياً إلى أن الفلاش سينطلق عند التقاط الصورة. ● TTL (قياسي): ينطلق الفلاش مع كل لقطة إن أمكن؛ يتم ضبط مستوى الفلاش وفقاً لدرجة سطوع الهدف. لن ينطلق الفلاش في حالة عدم شحنه بالكامل عند تحرير الغالق. ● TTL SLOW (مزامنة بطيئة): دمج الفلاش مع سرعات غالق بطيئة عند التقاط صور شخصية مقابل ستارة خلفية لمشهد ليلي. لن ينطلق الفلاش في حالة عدم شحنه بالكامل عند تحرير الغالق. 	<p>③ وضع الفلاش (TTL)</p>
<p>اختيار توقيت انطلاق الفلاش إما بعد فتح الغالق مباشرة (FRONT/أول ستارة) أو قبل غلقه مباشرة (REAR/ثاني ستارة). يوصى باختيار أول ستارة في معظم الأحوال.</p>	<p>④ مزامنة</p>

فلاش تركيب القاعدة

تتوافر الخيارات التالية مع وحدة الفلاش
الاختيارية المثبتة على قاعدة تثبيت.



الوصف	الإعداد
<p>وضع تحكم بالفلاش المحدد مع وحدة الفلاش. يمكن تعديل ذلك في بعض الحالات من الكاميرا؛ تختلف الخيارات المتاحة باختلاف الفلاش.</p> <ul style="list-style-type: none"> ● TTL: وضع TTL. اضبط تعويض الفلاش (2). ● M: ينطلق الفلاش عند الخرج المحدد بغض النظر عن درجة سطوع الهدف أو إعدادات الكاميرا. يمكن تعديل الخرج في بعض الحالات من الكاميرا (2). ● MULTI: فلاش متكرر. سوف تنطلق وحدات الفلاش المتوافقة المثبتة على قاعدة عدة مرات مع كل صورة. ● OFF: لا ينطلق الفلاش. يمكن إيقاف تشغيل بعض وحدات الفلاش من الكاميرا. 	<p>1 وضع تحكم بالفلاش</p>

الوصف	الإعداد
<p>تختلف الخيارات المتاحة باختلاف وضع التحكم بالفلاش.</p> <ul style="list-style-type: none"> ● TTL: لضبط تعويض فلاش (قد لا يتم تطبيق القيمة الكاملة إذا تم تجاوز حدود نظام تحكم بالفلاش). في حالة الوحدات EF-X20 و EF-20 و EF-42، يتم إضافة القيمة المحددة إلى القيمة المحددة بواسطة وحدة الفلاش. ● MULTI/M: لضبط خرج الفلاش (الوحدات المتوافقة فقط). اختر من القيم المعبر عنها بكسور من القدرة الكاملة، من $\frac{1}{1}$ (الوضع M) أو $\frac{1}{4}$ (MULTI) إلى $\frac{1}{512}$ بزيادات تساوي $\frac{1}{3} EV$. قد لا يتم تحقيق النتائج المنشودة عند قيم منخفضة إذا تجاوزت حدود نظام التحكم بالفلاش؛ التقط صورة تجريبية وتحقق من النتائج. 	<p>② تعويض/خرج الفلاش</p>

الوصف	الإعداد
<p>اختر وضع فلاش TTL للتحكم بالفلاش TTL. تختلف الخيارات المتاحة باختلاف وضع التصوير (P أو S أو A أو M) المحدد.</p> <ul style="list-style-type: none"> ● TTL AUTO (فلاش تلقائي): ينطلق الفلاش فقط عند الحاجة؛ يتم ضبط مستوى الفلاش وفقاً لدرجة سطوع الهدف. يشير الرمز  الذي يظهر عند الضغط على زر الغالق جزئياً إلى أن الفلاش سينطلق عند التقاط الصورة. ● TTL (قياسي): ينطلق الفلاش مع كل لقطة إن أمكن؛ يتم ضبط مستوى الفلاش وفقاً لدرجة سطوع الهدف. لن ينطلق الفلاش في حالة عدم شحنه بالكامل عند تحرير الغالق. ● TTL SLOW (مزامنة بطيئة): دمج الفلاش مع سرعات غالق بطيئة عند التقاط صور شخصية مقابل ستارة خلفية لمشهد ليلي. لن ينطلق الفلاش في حالة عدم شحنه بالكامل عند تحرير الغالق. 	<p>③ وضع الفلاش (TTL)</p>
<p>تحكم بتوقيت الفلاش.</p> <ul style="list-style-type: none"> ● FRONT (أول ستارة): ينطلق الفلاش على الفور بعدما يفتح الغالق (الخيار الأفضل بوجه عام). ● REAR (ثاني ستارة): ينطلق الفلاش على الفور قبل إغلاق الغالق. ● HSS/FP (تلقائي): مزامنة عالية السرعة (للوحدات المتوافقة فقط). تستخدم الكاميرا تلقائياً مزامنة عالية السرعة للستارة الأمامية عند سرعات غالق أسرع من سرعة مزامنة الفلاش. مكافئ لـ أول ستارة عند اختيار MULTI لوضع تحكم بالفلاش. 	<p>④ مزامنة</p>

الإعداد	الوصف
⑤ زوم	زاوية الإضاءة (تغطية الفلاش) للوحدات التي تدعم زوم الفلاش. تسمح بعض الوحدات بإجراء التعديل من الكاميرا. عند تحديد تلقائي، سيتم تعديل الزوم تلقائيًا لتوفيق التغطية مع البعد البؤري للعدسة.
⑥ الإضاءة	إذا كانت الوحدة تدعم هذه الميزة، اختر مما يلي: <ul style="list-style-type: none"> ●  (أولوية طاقة الفلاش): اكتسب نطاقًا بتقليل التغطية قليلًا. ●  (قياسي): توفيق التغطية مع زاوية الصورة. ●  (أولوية تغطية متساوية): قم بزيادة التغطية قليلًا للحصول على إضاءة أكثر تجانسًا.
⑦ مصباح LED	اختيار كيفية عمل مصباح LED المدمج أثناء التصوير الفوتوغرافي لصور ثابتة (الوحدات المتوافقة فقط): كانعكاس الضوء في العين ( / انعكاس الضوء في العين)، كمصباح مساعدة التركيز البؤري التلقائي (AF / مساعد AF)، أو كضوء صياد ومصباح مساعدة التركيز البؤري التلقائي كليهما (AF / مساعد AF + انعكاس الضوء). اختر OFF لتعطيل مصباح LED أثناء التصوير الفوتوغرافي.
⑦ عدد ومضات الفلاش*	اختر عدد المرات التي يضيئها الفلاش في كل مرة يتم فيها تحرير الغالق في وضع MULTI.
⑧ التردد*	حدد التردد الذي عنده ينطلق الفلاش في وضع MULTI.

*قد لا يتم تطبيق القيمة الكاملة إذا تم تجاوز حدود نظام تحكم بالفلاش.



الخيارات المبيّنة على اليسار ستظهر إذا كانت الوحدة تعمل حاليًا كفلاش رئيسي للتحكم عن بعد بالفلاش اللاسلكي البصري من FUJIFILM.

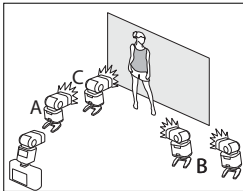

يمكن توزيع وحدات فلاش الرئيسية وعن بعد على ثلاث مجموعات (A و B و C) ويمكن ضبط وضع الفلاش ومستوى الفلاش بشكل منفصل لكل مجموعة. تتوفر أربع قنوات للاتصال بين الوحدات. يمكن استخدام قنوات منفصلة لأنظمة فلاش مختلفة أو لمنع التداخل بين عدة أنظمة مختلفة تعمل بالقرب من بعضها البعض.

الإعداد	الوصف
① وضع تحكم بالفلاش (المجموعة A)	<p>حدد أوضاع تحكم بالفلاش للمجموعات A و B و C. يتوافر TTL% للمجموعتين A و B فقط.</p> <p>● TTL: الوحدات في هذه المجموعة تنطلق في وضع TTL. يمكن ضبط تعويض الفلاش بشكل منفصل لكل مجموعة.</p>
② وضع تحكم بالفلاش (المجموعة B)	<p>● TTL%: إذا تم اختيار TTL% لأي من المجموعتين A أو B، يمكنك تحديد الخرج للمجموعة المختارة كنسبة مئوية من المجموعة الأخرى، وضبط تعويض الفلاش الكلي لكلا المجموعتين.</p> <p>● M: في وضع M، تنطلق الوحدات في هذه المجموعة عند الخرج المحدد (يعبر عنه كجزء من القدرة الكاملة) بغض النظر عن درجة سطوع الهدف أو إعدادات الكاميرا.</p>
③ وضع تحكم بالفلاش (المجموعة C)	<p>● MULTI: اختيار MULTI لأي مجموعة يضبط كل الوحدات في جميع المجموعات على وضع فلاش متكرر. تنطلق جميع الوحدات عدة مرات مع كل صورة يتم التقاطها.</p> <p>● OFF: عند اختيار OFF، لن تنطلق الوحدات في المجموعة.</p>

الإعداد	الوصف
④ تعويض / خرج الفلاش (المجموعة A)	لضبط مستوى الفلاش لمجموعة محددة وفقاً للخيار المحدد لوضع تحكم بالفلاش. لاحظ أنه قد لا يتم تطبيق القيمة الكاملة إذا تم تجاوز حدود نظام تحكم بالفلاش.
⑤ تعويض / خرج الفلاش (المجموعة B)	<ul style="list-style-type: none"> ● TTL: لضبط تعويض الفلاش. ● MULTI/M: لضبط خرج الفلاش.
⑥ تعويض / خرج الفلاش (المجموعة C)	● TTL% : اختر التوازن بين المجموعتين A و B واضبط تعويض الفلاش الكلي.
⑦ وضع الفلاش (TTL)	<p>اختر وضع فلاش TTL للتحكم بالفلاش TTL. تختلف الخيارات المتاحة باختلاف وضع التصوير (P أو S أو A أو M) المحدد.</p> <ul style="list-style-type: none"> ● TTL (فلاش تلقائي): ينطلق الفلاش فقط عند الحاجة؛ يتم ضبط مستوى الفلاش وفقاً لدرجة سطوع الهدف. يشير الرمز  الذي يظهر عند الضغط على زر الغالق جزئياً إلى أن الفلاش سينطلق عند التقاط الصورة. ● TTL (قياسي): ينطلق الفلاش مع كل لقطة إن أمكن؛ يتم ضبط مستوى الفلاش وفقاً لدرجة سطوع الهدف. لن ينطلق الفلاش في حالة عدم شحنه بالكامل عند تحرير الغالق. ● TTL (مزمنة بطيئة): دمج الفلاش مع سرعات غالق بطيئة عند التقاط صور شخصية مقابل ستارة خلفية لمشهد ليلي. لن ينطلق الفلاش في حالة عدم شحنه بالكامل عند تحرير الغالق.

الوصف	الإعداد
<p>تحكم بتوقيت الفلاش.</p> <ul style="list-style-type: none"> ● FRONT (أول ستارة): ينطلق الفلاش على الفور بعدما يفتح الغالق (الخيار الأفضل بوجه عام). ● REAR (ثاني ستارة): ينطلق الفلاش على الفور قبل إغلاق الغالق. ● HSS/FP (تلقائي): مزامنة عالية السرعة (للوحدات المتوافقة فقط). تستخدم الكاميرا تلقائيًا مزامنة عالية السرعة للستارة الأمامية عند سرعات غالق أسرع من سرعة مزامنة الفلاش. مكافئ لـ أول ستارة عند اختيار MULTI لوضع تحكم بالفلاش. 	<p>8 مزامنة</p>
<p>زاوية الإضاءة (تغطية الفلاش) للوحدات التي تدعم زوم الفلاش. تسمح بعض الوحدات بإجراء التعديل من الكاميرا. عند تحديد تلقائي، سيتم تعديل الزوم تلقائيًا لتوفيق التغطية مع البعد البؤري للعدسة.</p>	<p>9 زوم</p>
<p>إذا كانت الوحدة تدعم هذه الميزة، اختر مما يلي:</p> <ul style="list-style-type: none"> ● ☞ (أولوية طاقة الفلاش): اكتسب نطاقًا بتقليل التغطية قليلًا. ● ☞ (قياسي): توفيق التغطية مع زاوية الصورة. ● ☞ (أولوية تغطية متساوية): قم بزيادة التغطية قليلًا للحصول على إضاءة أكثر تجانسًا. 	<p>10 الإضاءة</p>

الإعداد	الوصف
رئيسي ⑪	قم بتعيين الفلاش الرئيسي إلى المجموعة A (الدرجة A) أو B (الدرجة B) أو C (الدرجة C). عند اختيار OFF، سيتم إبقاء مخرجات الفلاش الرئيسي عند مستوى لا يؤثر على الصورة النهائية. متاح فقط إذا تم تركيب الوحدة على قاعدة التثبيت بالكاميرا كفلاش رئيسي للتحكم عن بعد بالفلاش اللاسلكي البصري FUJIFILM في وضع TTL أو TTL% أو M.
عدد ومضات الفلاش ⑪	اختر عدد المرات التي يضيئها الفلاش في كل مرة يتم فيها تحرير الغالق في وضع MULTI.
القناة ⑫	اختر القناة المستخدمة بواسطة الفلاش الرئيسي للاتصال بوحدات الفلاش عن بعد. يمكن استخدام قنوات منفصلة لأنظمة فلاش مختلفة أو لمنع التداخل بين عدة أنظمة مختلفة تعمل بالقرب من بعضها البعض.
التردد ⑫	حدد التردد الذي عنده ينطلق الفلاش في وضع MULTI.

يمكن استخدام الكاميرا مع العدسات الخاصة بقاعدة FUJIFILM X.

أجزاء العدسة

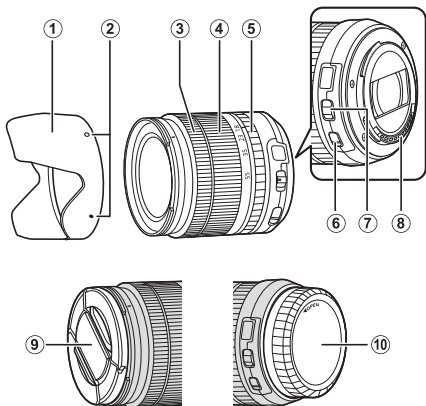

⑥ مفتاح O.I.S. (ثبات الصورة البصري)

⑦ مفتاح وضع بؤرة العدسة

⑧ موصلات إشارة العدسة

⑨ غطاء العدسة الأمامي

⑩ غطاء العدسة الخلفي

① واقية العدسة

② علامات التركيب

③ حلقة التركيز البؤري

④ حلقة الزوم

⑤ حلقة بؤرة العدسة

إزالة أغطية العدسة

قم بإزالة أغطية العدسة على النحو المبين.

قد تختلف أغطية العدسات عن تلك المعروضة هنا.

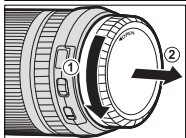
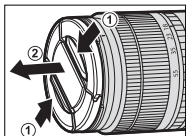

تركيب واقيات العدسة

تقلل واقيات العدسة عند تركيبها من الوهج وتحمي عنصر العدسة الأمامي.

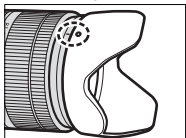
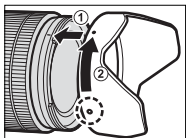

العدسات مع حلقات بؤرة العدسة

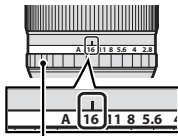

حلقة بؤرة العدسة

في الإعدادات بخلاف A، يمكنك ضبط الفتحة عن طريق تدوير حلقة فتحة العدسة (وضعا التعريض الضوئي A و M).

عند ضبط حلقة بؤرة العدسة على A، أدر قرص التحكم الأمامي لضبط بؤرة العدسة.



مفتاح وضع بؤرة العدسة

حلقة بؤرة العدسة

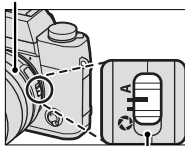

مفتاح وضع بؤرة العدسة

إذا كانت العدسة بها مفتاح لوضع بؤرة العدسة، يمكن ضبط بؤرة العدسة يدوياً عن طريق تحريك المفتاح إلى  وتدوير حلقة بؤرة العدسة.

العدسات بدون حلقات بؤرة العدسة

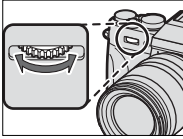

الطريقة المستخدمة لضبط بؤرة العدسة يمكن اختيارها باستخدام **AE** إعداد الزر/الطلب < ضبط فتحة العدسة. عند تحديد خيار آخر خلاف **AUTO**، يمكن ضبط بؤرة العدسة باستخدام قرص التحكم الأمامي.

الإعدادات الافتراضية للتحكم في بؤرة العدسة هي قرص التحكم الأمامي، ولكن يمكن إعادة تعيينه لقرص التحكم الخلفي باستخدام خيار **AE** إعداد الزر/الطلب < ضبط قرص التحكم.

العدسات المزودة بمفاتيح O.I.S. (ثبات الصورة البصري)

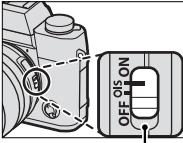

مفتاح O.I.S. (ثبات الصورة البصري)

إذا كانت العدسة تدعم ميزة ثبات الصورة البصري (O.I.S.)، يمكن اختيار وضع ثبات الصورة في قوائم الكاميرا. لتنشيط ميزة ثبات الصورة، حرك مفتاح O.I.S. إلى الوضع **ON** (تشغيل).

عدسات التركيز البؤري اليدوي

قم بإمالة حلقة التركيز للأمام للتركيز البؤري التلقائي.

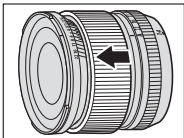

للتركيز البؤري اليدوي، قم بإمالة حلقة التركيز للخلف وقم بتدويرها أثناء التحقق من النتائج في شاشة الكاميرا. يمكن استخدام مسافة التركيز البؤري ومؤشرات عمق النطاق للمساعدة في التركيز البؤري اليدوي.

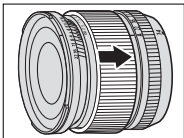

مؤشر عمق النطاق

مؤشرات عمق النطاق تعرض عمق النطاق التقريبي (المسافة أمام وخلف نقطة التركيز البؤري التي تبدو خاضعة للتركيز). يظهر المؤشر في تنسيق فيلم.



لاحظ أن التركيز البؤري اليدوي قد لا يكون متاحًا في جميع أوضاع التصوير.



استخدم منفاخ هواء للتخلص من الأتربة، ثم امسحها برفق بقطعة قماش ناعمة وجافة. يمكن إزالة إى بقع متبقية من خلال مسحها برفق بمناديل FUJIFILM المنظفة للعدسة والتي تم إضافة القليل من سائل تنظيف العدسة إليها. استخدم الغطاء الأمامي والخلفي في حالة عدم استخدام العدسة.

11

الاتصال

خروج HDMI

يمكن استخدام شاشات التصوير والعرض كخروج لأجهزة HDMI.

التوصيل إلى أجهزة HDMI

قم بتوصيل الكاميرا بأجهزة التلفزيون وأجهزة HDMI الأخرى باستخدام كابل HDMI من مصادر خارجية.

1 قم بإيقاف الكاميرا.

2 وصل الكبل كما هو موضح أدناه، وتأكد من إدخال التوصيلات بالكامل.

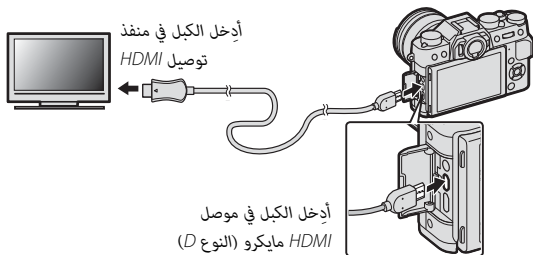

استخدم كابل HDMI لا يزيد طوله عن 1,5 متر. 

3 قم بتهيئة الجهاز لخروج HDMI على النحو المبين في الدليل المرفق مع الجهاز.

4 شغّل الكاميرا. يمكنك الآن تصوير وعرض الصور أثناء عرض شاشة التلفزيون وحفظ الصور على جهاز HDMI.

لا يمكن استخدام كبل USB أثناء توصيل كبل HDMI. 

التصوير

التقط الصور وسجل الأفلام أثناء عرض المشهد عبر عدسة الكاميرا أو حفظ مقطع من فيلم على جهاز HDMI.

يمكن استخدام هذه الميزة لحفظ الأفلام بجودة 4K وعالي الدقة كامل على مسجل HDMI. 

العرض

لبدء العرض، اضغط زر  بالكاميرا. تُغلق شاشة الكاميرا ويتم عرض الصور والأفلام على جهاز HDMI. لاحظ أن مفاتيح التحكم في الصوت الخاصة بالكاميرا لا تؤثر على الأصوات التي يتم تشغيلها على التلفزيون، تحكم في الصوت من خلال جهاز التلفزيون.

بعض أجهزة التلفزيون قد تعرض لفترة وجيزة شاشة سوداء عند بدء عرض الفيلم. 

إرسال لاسلكي

الوصول إلى شبكات لاسلكية والتوصيل بأجهزة الكمبيوتر أو الهواتف الذكية أو الأجهزة اللوحية.



للتنزيلات والمزيد من المعلومات، تفضل بزيارة:

<http://fujifilm-dsc.com/wifi/>

fujifilm Wi-Fi app



توصيلات لاسلكية: الهواتف الذكية

قم بتثبيت تطبيق "FUJIFILM Camera Remote" على هاتفك الذكي لتصفح الصور على الكاميرا أو تنزيل الصور المحددة أو التحكم في الكاميرا عن بعد أو نسخ بيانات الموقع إلى الكاميرا. بمجرد تثبيت التطبيق، قم بالتوصيل مستخدماً خيارات  إعداد التصوير < الاتصال اللاسلكي أو  قائمة التشغيل < الاتصال اللاسلكي في قوائم الكاميرا.



توصيلات لاسلكية: أجهزة الكمبيوتر

بمجرد تثبيت تطبيق "FUJIFILM PC AutoSave" وتهيئة الكمبيوتر كوجهة للصور المنسوخة من الكاميرا، يمكنك تحميل الصور من الكاميرا باستخدام خيار  قائمة التشغيل < حفظ PC تلقائي.

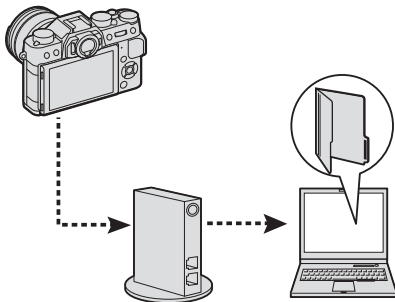

التوصيل إلى الكمبيوتر عبر USB

نسخ الصور إلى الكمبيوتر عبر USB.

نظام التشغيل Windows

استخدام MyFinePix Studio لنسخ الصور إلى الحاسب، حيث يمكن تخزينها، وعرضها، وتنظيمها وطباعتها. يتوفر MyFinePix Studio للتنزيل من الموقع التالي:

<http://fujifilm-dsc.com/mfs/>



عند اكتمال التنزيل، انقر مرتين على الملف الذي تم تنزيله ("MFPS_Setup.EXE") واتبع التعليمات المعروضة على الشاشة لإكمال التثبيت.

قد تحتاج لقرص نظام التشغيل Windows عند تشغيل البرنامج للمرة الأولى.



macOS/Mac OS X

يمكن نسخ الصور إلى الكمبيوتر باستخدام Image Capture (المرفق مع الكمبيوتر) أو برنامج آخر.

عرض ملفات RAW

لعرض ملفات RAW على الكمبيوتر، استخدم RAW FILE CONVERTER EX 2.0، وهو متاح للتنزيل من:

<http://fujifilm-dsc.com/rfc/>

fujifilm rfc



توصيل الكاميرا

1 انتقل إلى بطاقة الذاكرة التي تحتوي على الصور التي ترغب في نسخها إلى الكمبيوتر وأدخل البطاقة إلى الكاميرا.

قد يتسبب انقطاع التيار الكهربائي أثناء النقل في ضياع البيانات أو تلف بطاقة الذاكرة. أدخل بطارية جديدة أو مشحونة تمامًا قبل توصيل الكاميرا.



- 2 قم بتجهيز كابل USB 2.0 من جهة خارجية مع موصل USB صغير (Micro-B).
أغلق الكاميرا وقم بتوصيل الكابل، وتأكد من إدخال التوصيلات بالكامل.

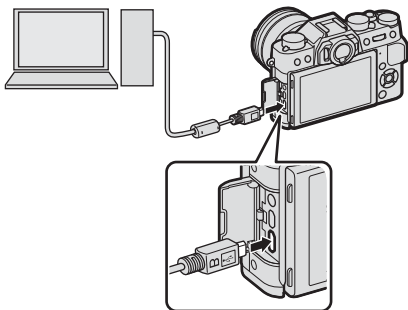

- 3 شغّل الكاميرا.
- 4 انسخ الصور إلى الكمبيوتر باستخدام برنامج MyFinePix Studio أو التطبيقات القادمة مع نظام التشغيل لديك.
- 5 عندما يتم النقل، قم بإيقاف تشغيل الكاميرا وافصل كابل USB عنها.



إذا تم إدخال بطاقة ذاكرة تحتوي على عدد ضخم من الصور، فقد يحدث تأخير قبل بدء البرنامج وقد يتعذر عليك استيراد أو حفظ الصور. استخدم قارئ بطاقات ذاكرة لنقل الصور.

يجب ألا يزيد طول كابل USB عن 1,5 متر وأن يكون مناسباً لنقل البيانات. وصل الكاميرا مباشرة بالحاسب، لا تستخدم مشترك USB أو لوحة مفاتيح.

تأكد من عدم عرض جهاز الحاسب لرسالة تفييد بتقديم عملية النسخ وأن لمبة المؤشر غير مضيئة وذلك قبل إغلاق الكاميرا أو فصل كبل USB (في حالة نسخ عدد كبير جداً من الصور، قد تظل لمبة المؤشر مضيئة بعد اختفاء رسالة النسخ مع شاشة الحاسب). عدم الالتزام بهذا الاحتياط قد يؤدي إلى فقد البيانات أو تلف الكاميرا أو بطاقة الذاكرة.

افصل الكاميرا قبل إدخال أو إخراج بطاقات الذاكرة.

في بعض الحالات، ربما يكون من غير الممكن الوصول إلى الصور المخزنة على خادم شبكة باستخدام البرامج بنفس طريقة الوصول كما هو في حاسب مستقل.

يتحمل المستخدم كافة الرسوم المطبقة من قبل شركة الهاتف أو مزود خدمة الإنترنت عند استخدام الخدمات التي تتطلب الاتصال بالإنترنت.

طابعات instax SHARE

اطبع الصور من الكاميرا الرقمية إلى طابعات instax SHARE.

إنشاء اتصال

حدد  إعدادات الاتصال < ضبط توصيل طابعة instax وأدخل اسم الطابعة instax SHARE (SSID) وكلمة المرور.

اسم الطابعة (SSID) وكلمة المرور

يمكنك العثور على اسم الطابعة (SSID) أسفل الطابعة؛ كما أن كلمة المرور الافتراضية هي "1111". إذا كنت قد اخترت كلمة مرور مختلفة بالفعل للطباعة من هاتف ذكي، أدخل كلمة المرور هذه بدلاً من تلك.

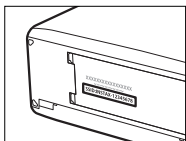

1 شغل الطابعة.



2 حدد قائمة التشغيل < instax طباعة بطابعة. سوف تتصل الكاميرا بالطابعة.

طباعة إطار من بين سلسلة لقطات، اعرض هذا الإطار أولاً قبل تحديد instax طباعة بطابعة.



3 استخدم زر الاختيار لعرض الصورة التي تريد طباعتها، ثم اضغط على MENU/OK.

لا يمكن طباعة الصور التي تم التقاطها بكاميرات أخرى.



المنطقة المطبوعة أصغر من المنطقة المرئية في شاشة LCD.

4 سيتم إرسال الصورة إلى الطابعة وتبدأ عملية الطباعة.

12

ملاحظات فنية

إكسسوارات من FUJIFILM

توفر FUJIFILM الإكسسوارات الاختيارية التالية. للحصول على أحدث المعلومات حول الإكسسوارات الاختيارية المتاحة في منطقتك، راجع وكيل FUJIFILM المحلي أو قم بزيارة الرابط التالي

http://www.fujifilm.com/products/digital_cameras/index.html

بطاريات Li-ion (ليثيوم أيون) قابلة للشحن



NP-W126/NP-W126S: يمكن عند الحاجة شراء بطاريات إضافية عالية السعة طراز NP-W126S/NP-W126 قابلة لإعادة للشحن.

شواحن البطارية



BC-W126: يمكن شراء أجهزة شحن بطارية بديلة عند الحاجة. عند +20° مئوية، يقوم جهاز BC-W126 بشحن بطارية NP-W126S/NP-W126 في حوالي 150 دقيقة.

محولات التيار الكهربائي

AC-9V (يستلزم توصيلة تيار مباشر طراز CP-W126): استخدم محول تيار كهربائي سعة 100-240 فولت، 60/50 هرتز للتصوير والعرض المطول أو عند نسخ الصور إلى الكمبيوتر.

توصيلات التيار المباشر

CP-W126: وصل المحول AC-9V إلى الكاميرا.

أجهزة تحكم عن بعد



RR-90: يُستخدم لتقليل اهتزاز الكاميرات والإبقاء على الحجاب مفتوحًا أثناء التعريض الضوئي.

ميكروفونات ستريو

MIC-ST1: ميكروفون خارجي لتسجيل الأفلام.



عدسات FUJINON

عدسات سلسلة **XF**: عدسات قابلة للتغيير للاستخدام الحصري مع قاعدة FUJIFILM X



عدسات سلسلة **XC**: عدسات قابلة للتغيير للاستخدام الحصري مع قاعدة FUJIFILM X



وحدات فلاش مزودة بقاعدة تثبيت

EF-X500: وحدة الفلاش ذات قاعدة التثبيت هذه لديها رقم دليلي 50 (ISO 100، متر) وتدعم (مزامنة FP عالية السرعة)، مما يتيح استخدامها عند سرعات الغالق التي تتجاوز سرعة مزامنة الفلاش. يتم تزويدها بالطاقة بواسطة أربع بطاريات قياس AA أو مجموعة بطارية اختيارية طراز EF-BP1، وتدعم التحكم بالفلاش اليدوي والتحكم بالفلاش TTL والزوم الكهربائي الآلي في نطاق 24-105 مم (مكافئ لصيغة 35 مم) ومزودة بميزة التحكم بالفلاش اللاسلكي البصري من FUJIFILM، مما يتيح استخدامها كوحدة فلاش رئيسي أو عن بعد للتصوير الفوتوغرافي بفلاش عن بعد اللاسلكي. يمكن تدوير رأس الفلاش بمقدار 90° لأعلى، أو 10° لأسفل أو 135° لليسار، أو 180° لليمين للحصول على الإضاءة المرتدة.



وحدات فلاش مزودة بقاعدة تثبيت (تابع)



EF-42: وحدة الفلاش المثبتة هذه (يتم تزويدها بالطاقة بواسطة أربع بطاريات قياس AA) لديها رقم دليلي 42 (ISO 100، م) وتدعم التحكم بالفلاش اليدوي والتحكم بالفلاش TTL والزوم الكهربي الآلي في نطاق 24-105 مم (مكافئ لصيغة 35 مم). يمكن تدوير رأس الفلاش بمقدار 90° لأعلى أو 180° ليسار أو 120° لليمين للحصول على الإضاءة المرتدة.



EF-X20: وحدة الفلاش ذات قاعدة التثبيت هذه لديها رقم دليلي 20 (ISO 100، متر). هذه الوحدة خفيفة وصغيرة الحجم، يتم تزويدها بالطاقة بواسطة بطاريتين بحجم AAA، وتتسم بوجود قرص لضبط تعويض الفلاش TTL أو خرج الفلاش اليدوي.



EF-20: وحدة الفلاش المثبتة هذه (يتم تزويدها بالطاقة بواسطة بطاريتين بحجم AA) لديها رقم دليلي 20 (ISO 100، م) وتدعم التحكم في الفلاش TTL (لا تدعم التحكم بالفلاش اليدوي). من الممكن تدوير رأس الفلاش إلى فوق بمقدار 90 درجة للحصول على الإضاءة المرتدة.

مقبض اليد

MHG-XT10: يتميز بوجود مقبض مطور. يمكن إزالة البطاريات وبطاقات الذاكرة مع بقاء المقبض في مكانه، حيث إن المقبض مزود بحاجز للتركيب بقواعد التثبيت السريع.

حقيبة جلدية

BLC-XT10: هذه الحقيبة تتميز بكونها عملية ذات منظر جلدي فاخر وتأتي مزودة بقطعة قماش يمكن استخدامها لتغطية الكاميرا قبل وضعها في الحقيبة وفي غير ذلك من المناسبات. يمكن التقاط الصور مع إدخال البطاريات أو إزالتها مع بقاء الكاميرا في حقيبتها.

حزام المقبض

GB-001: يحسن المقبض. يتم تثبيته مع مقبض اليد لإحكام الإمساك أكثر.

قنوات تمديد ماكرو

MCEX-11/16: تُثبت بين الكاميرا والعدسة للتصوير على نسب إعادة إنتاج عالية.

محولات تقريب

XF1.4X TC WR: يزيد الطول البؤري للعدسات المتوافقة بحوالي 1.4x.

XF2X TC WR: يزيد الطول البؤري للعدسات المتوافقة بحوالي 2.0x.

وصلات القاعدة

FUJIFILM M MOUNT ADAPTER: يسمح باستخدام الكاميرا مع مجموعة كبيرة من

عدسات M-mount.

أغطية الجسم

BCP-001: تغطية قاعدة عدسة الكاميرا عند عدم تركيب العدسة.

طابعات instax SHARE

SP-2/SP-1: الاتصال عن طريق شبكة LAN اللاسلكية لطباعة الصور على فيلم instax.

احرص على قراءة هذه التعليمات قبل الاستعمال

تعليمات السلامة

- تأكد من استعمالك للكاميرا بالشكل الصحيح. اقرأ تعليمات السلامة هذه ودليل المالك الخاص بك بعناية قبل الاستعمال.
- بعد الانتهاء من قراءة تعليمات السلامة، احتفظ بها في مكان آمن.

حول هذه الأيقونات

يتم استخدام الرموز الموضحة بالأسفل في هذا المستند لتشير إلى خطورة الإصابة أو التلف التي قد تنتج في حال تجاهل المعلومات التي يشير إليها الرمز وتنتج عن ذلك استعمال المنتج بشكل خاطئ.

















تحذير	يدل هذا الرمز على احتمال التعرض للوفاة أو الإصابة الحرجة في حال تجاهل المعلومات.	
تنبيه	يدل هذا الرمز على احتمال التعرض للإصابة الشخصية أو وقوع تلفيات عينية في حال تجاهل المعلومات.	

يتم استخدام الرموز الموضحة بالأسفل للإشارة إلى طبيعة التعليمات التي يجب مراعاتها.

تشير الرموز المثلثة إلى أن هذه المعلومات تتطلب انتباهك ("هامة").	
تشير الرموز الدائرية التي يتوسطها خط مائل إلى أن الفعل المشار إليه ممنوع ("ممنوع").	
تشير الدوائر المصمتة التي تتوسطها علامة تعجب إلى فعل يجب القيام به ("مطلوب").	

تحذير

في حال وقوع أي مشاكل، أغلق الكاميرا، انزع البطارية، وافصل وانزع قابس التيار الكهربائي. يمكن أن يتسبب الاستمرار في استعمال الكاميرا أثناء انبعاث دخان، أي رائحة غريبة أو عندما تكون في حالة غير طبيعية في وقوع حريق أو صدمة كهربية. اتصل ببنائج FUJIFILM الخاص بك.	
لا تسمح بدخول الماء أو أي أجسام غريبة في الكاميرا في حال دخول ماء أو أجسام غريبة في الكاميرا، اغلق الكاميرا، انزع البطارية، وافصل وانزع محول التيار الكهربائي. يمكن أن يتسبب الاستمرار في استعمال الكاميرا في وقوع حريق أو صدمة كهربية. اتصل ببنائج FUJIFILM الخاص بك.	
لا تستخدم الكاميرا في الحمام أو عند الاستحمام. قد يتسبب هذا في وقوع حريق أو صدمة كهربية.	

تحذير 	
	لا تحاول مطلقاً أن تغير أو تفكك الكاميرا (لا تفتح الغطاء أبداً). عدم اتباع هذا التحذير قد يتسبب في نشوب حريق أو صدمة كهربية.
	في حالة كسر الغطاء الخارجي نتيجة لسقوط أو لأي حادث آخر، لا تلمس الأجزاء الداخلية المكشوفة. عدم اتباع هذا التحذير الوفاقي قد يتسبب في التعرض لصدمة كهربية أو إصابة نتيجة للمس الأجزاء المنحطمة. انزع البطارية فوراً، مع الانتباه تفادياً للتعرض للإصابة أو لصدمة كهربية، وتوجه بالمنتج إلى نقطة الشراء للاستشارة.
	لا تغير، تسخن أو تلوي. بشكل غير مناسب أو تشد كبل التوصيل أو تضع أجسام ثقيلة عليه. قد تتسبب هذه الأفعال في تلف الكبل وتؤدي إلى اشتعال حريق أو صدمة كهربية. في حال تلف الكبل، اتصل ببياتح FUJIFILM الخاص بك.
	لا تضع الكاميرا على أسطح غير مستقرة. قد يتسبب هذا في سقوط الكاميرا أو انقلابها مسببة إصابة.
	لا تحاول إطلاقاً التقاط صور أثناء التحرك. لا تستخدم الكاميرا أثناء السير أو القيادة. قد يتسبب هذا في سقوطك أو تعرضك لحادث مروري.
	لا تلمس أي جزء معدني للكاميرا أثناء عاصفة رعدية. قد يتسبب هذا في صدمة كهربية نتيجة لتيار مستحث ناتج عن البرق.
	لا تستخدم البطارية إلا كما هو موضح. ركب البطارية كما يوضح المؤشر.
	تجنب تفكيك البطاريات أو تعديلها أو تخزينها. تجنب إسقاط البطاريات أو الدق عليها أو رميها أو تعريضها لصددمات قوية بشكل أو بآخر. لا تستخدم البطاريات التي تظهر علامات تسرب أو تشوه أو تغير اللون أو أية عيوب أخرى. استخدم أجهزة الشحن المخصصة فقط لإعادة شحن البطاريات القابلة لإعادة الشحن. ولا تحاول إعادة شحن بطاريات أيون الليثيوم أو البطاريات القلوية غير قابلة لإعادة الشحن. تجنب تقصير دائرة البطاريات أو تخزينها مع الأجسام المعدنية. عدم مراعاة هذه الاحتياطات قد يؤدي إلى ارتفاع درجة حرارة البطاريات، أو اشتعالها أو انفجارها أو تسربها، مما يسبب نشوب حريق، أو الإصابة بحروق، أو أي إصابة أخرى.
	استخدم فقط البطارية أو محول التيار الكهربائي المزدود المحدد للاستخدام مع هذه الكاميرا. لا تستخدم جهد كهربي غير ذلك الذي ينص عليه مزود الطاقة الكهربائية. استخدام مصادر طاقة كهربية أخرى قد يؤدي إلى حريق.
	في حال تسرب البطارية ولائس السائل عينيك، جلدك أو ملابسك، اغسل المنطقة المصابة فوراً بماء نظيف واستشر طبيباً أو اتصل برقم الطوارئ على الفور.
	لا تستخدم شاحن لاشحن البطاريات غير المحدد هنا لشحن البطاريات. يستخدم الشاحن المرفق فقط في شحن نوع البطارية المرفقة مع الكاميرا. قد يتسبب استخدام الشاحن في شحن بطاريات تقليدية أو أنواع أخرى من البطاريات القابلة للشحن في تسرب البطارية، أو ارتفاع درجة حرارتها أو انفجارها.
	استخدام ضوء الفلاش بالقرب من عيني الشخص قد يسبب خللاً في الرؤية. انتبه بشكل خاص عند تصوير الرضع والأطفال الصغار.
	تجنب ملامسة الأسطح الساخنة لفترة طويلة. عدم مراعاة هذه الاحتياطات قد يؤدي إلى الإصابة بحروق درجة الحرارة المنخفضة، وخاصة عند ارتفاع درجات الحرارة المحيطة أو مع المستخدمين الذين يعانون من ضعف الدورة الدموية أو قصور في الإحساس، وفي تلك الحالة ينصح باستخدام حامل ثلاثي القوائم أو الاحتياطات المماثلة.
	لا تترك أبداً من أعضاء الجسم ملامساً للمنتج لفترات طويلة والمنتج يعمل. عدم مراعاة هذا التنبيه قد يؤدي إلى حروق ناتجة عن درجة حرارة متدنية، خاصة خلال الاستخدام لفترات طويلة أو في درجات الحرارة المحيطة المرتفعة أو مع المستخدمين الذين يعانون من ضعف الدورة الدموية أو انخفاض الإحساس، وفي هذه الحالة يُوصى باستخدام حامل ثلاثي أو احتياطات مماثلة.
	لا تستخدم المنتج في وجود أي مواد قابلة للاشتعال، أو الغازات القابلة للانفجار أو الأتربة.

تحذير 	
<p>عند حمل البطارية، ركبها في الكاميرا الرقمية أو احتفظ بها في الصندوق الصلب. احتفظ بالبطارية في الصندوق الصلب عند تخزينها. ازل البطارية عند التخلص منها بتغطية أطرافها بشرط عازل. قد يتسبب اتصال أطراف البطارية بأجسام معدنية أو بطاريات أخرى في حدوث اشتعال أو انفجار.</p>	
<p>احفظ بطاقات الذاكرة، قاعدة تثبت الفلاش الخارجي وغيرها من الأجزاء الدقيقة بعيداً عن متناول الأطفال الصغار. قد ينتج الأطفال الأجزاء الدقيقة؛ لذا يجب إبقاؤها بعيداً عن متناولهم. وفي حالة قيام طفل بابتلاع أحد هذه الأجزاء الدقيقة، فلابد من استشارة الطبيب أو الاتصال بخدمة الطوارئ على الفور.</p>	
<p>تُحفظ بعيداً عن متناول الأطفال الصغار. ومن بين العناصر التي قد تسبب الإصابة حزام الرقبة، والذي قد يتشابك حول رقبة الطفل، مما يتسبب في الاختناق، والفلاش، الذي يمكن أن يُسبب خللاً في الرؤية.</p>	
<p>اتبع التوجيهات الصادرة عن مسؤولي المستشفى والخطوط الجوية. ينبعث عن هذا المنتج موجات راديوية ترددية والتي يمكن أن تتداخل مع المعدات الملاحية أو الطبية.</p>	
تنبيه 	
<p>لا تستخدم هذه الكاميرا في أماكن تكثر فيها عوادم الوقود، البخار، الرطوبة والأتربة. قد يتسبب هذا في وقوع حريق أو صدمة كهربية.</p>	
<p>لا تترك هذه الكاميرا في أماكن قد تتعرض لدرجات حرارة مرتفعة جداً. لا تترك الكاميرا في أماكن مثل سيارة مغلقة أو ضوء شمس مباشر. قد يتسبب هذا في وقوع حريق.</p>	
<p>لا تضع أجسام ثقيلة على الكاميرا. قد يؤدي هذا إلى سقوط أو انقلاب الأجسام الثقيلة ما يؤدي إلى الإصابة.</p>	
<p>لا تحرك الكاميرا أثناء توصيل محول التيار الكهربائي. المتردد بهلا لا تشد كبل التوصيل لتفصل محول التيار الكهربائي. قد يتسبب هذا في تلف كبل الطاقة أو الأسلاك ويؤدي إلى حريق أو صدمة كهربية.</p>	
<p>لا تغط أو تلف الكاميرا أو محول الطاقة بقياس أو بطانية. قد يتسبب هذا في ارتفاع درجة الحرارة ما ينتج عنه تشوه الغطاء أو وقوع حريق.</p>	
<p>عند تنظيف الكاميرا أو إذا كنت لا تنوي استخدامها لفترات ممتدة، اخرج البطارية والفصل والزعر محول التيار الكهربائي. قد يتسبب عدم فعل ذلك في وقوع حريق أو صدمة كهربية.</p>	
<p>عند الانتهاء من الشحن، الزعر الشاحن من مقبس التيار الكهربائي. قد يتسبب ترك الشاحن مُتصلاً بمقبس التيار الكهربائي في وقوع حريق.</p>	
<p>عند إخراج بطاقة الذاكرة، قد تندفع البطاقة من الفتحة بسرعة كبيرة. استخدام إصبعك لتصد البطاقة ثم أخرجها برفق. قد يتسبب البطاقة المندفعة في تعريض الآخرين للإصابة.</p>	
<p>تحتاج الكاميرا إلى الكشف على الأجزاء الداخلية والتنظيف بشكل منتظم. قد تتسبب الأتربة المتراكمة في الكاميرا إلى وقوع حريق أو صدمة كهربية. اتصل بمانع FUJIFILM الخاص بك لتنظيف الأجزاء الداخلية كل سنتين. برجاء ملاحظة أن هذه الخدمة ليست خدمة مجانية.</p>	
<p>هناك خطر انفجار في حالة استبدال البطارية بطريقة غير صحيحة. استبدل من نفس النوع أو نوع مكافئ فقط.</p>	

البطارية ومزود الطاقة

ملاحظة: تحقق من نوع البطارية المستخدمة في الكاميرا الخاصة بك وقراءة الأقسام المناسبة.

⚠ تحذير: يجب ألا تتعرض البطارية إلى الحرارة الشديدة، كاشعة الشمس أو النار أو ما شابه.

فيما يلي وصف للاستخدام المثالي للبطاريات وكيفية الحفاظ علي طول حياتها. قد يتسبب الاستخدام الخاطئ في تقصير عمر البطارية ويؤدي إلى التسريب، ارتفاع درجة الحرارة، الحريق، أو الانفجار.

بطاريات الليثيوم أيون

اقرأ هذا القسم في حالة استخدام بطارية ليثيوم أيون في الكاميرا الخاصة بك.

لا تأتي البطارية مشحونة. اشحن البطارية قبل استعمالها. احتفظ بالبطارية في علبتها في حالة عدم الاستخدام.

■ ملاحظات حول البطارية

تفقد البطارية شحنها بشكل تدريجي في حالة عدم الاستعمال. اشحن البطارية قبل الاستعمال لمدة يوم أو يومين.

يمكن إطالة عمر البطارية بإغلاق الكاميرا في حالة عدم الاستعمال.

تقل قدرة البطارية في درجات الحرارة المنخفضة؛ قد لا تعمل البطارية المنخفضة في المناخ البارد. احتفظ ببطارية إضافية مشحونة في مكان دافئ واستبدل البطارية عند اللزوم، أو احتفظ بالبطارية في جيبك أو في مكان دافئ آخر وركبها في الكاميرا عند التصوير فقط. لا تضع البطارية مباشرة على أجهزة تدفئة الأيدي أو أجهزة التدفئة الأخرى.

■ شحن البطارية

اشحن البطارية فقط باستخدام شاحن البطارية المرفق. سيزيد وقت الشحن عند درجات الحرارة المحيطة التي تقل عن $+10^{\circ}$ مئوية، أو أعلى من $+35^{\circ}$ مئوية. لا تحاول شحن البطارية عند درجات حرارة تزيد عن 40° مئوية. أو عند درجات حرارة تقل عن 0° مئوية، فلن يتم شحن البطارية. لا تحاول أن تشحن بطارية مشحونة بالكامل. إلا أنه ليس بالضرورة أن تستنفذ البطارية بالكامل قبل الشحن.

قد تشعر بارتفاع درجة حرارة البطارية عند لمسها مباشرة بعد الشحن أو الاستعمال. هذا أمر طبيعي.

■ عمر البطارية

في درجات الحرارة الطبيعية، يمكن أن تُشحن البطارية 300 مرة تقريبًا. يدل نفاذ شحن البطارية بسرعة ملحوظة على أن البطارية قد وصلت إلى نهاية فترة صلاحية استخدامها ويجب استبدالها.

■ التخزين

قد يضعف أداء الكاميرا إذا تركت البطارية دون استخدام لفترة طويلة بعد شحنها بالكامل. افرغ البطارية قبل التخزين.

في حالة لن تستخدم الكاميرا لفترة طويلة، انزع البطارية وخزنها في مكان جاف بدرجة حرارة من $+15^{\circ}$ م إلى $+25^{\circ}$ م. لا تحفظ البطارية في أماكن تتعرض لدرجات حرارة مرتفعة.

■ تنبيهات: معاملة البطارية

- لا تنقل البطارية أو تخزنها مع أجسام معدنية مثل القلائد أو دبائيس الشعر.
- لا تعرضها للهب أو التسخين.
- لا تفكك البطارية أو تعدّلها.
- اشحنها بشاحن البطارية المخصص لها فقط.
- تخلص فوراً من البطاريات المستعملة.
- لا تسقطها أو تعرضها لصددمات عنيفة.
- لا تعرضها للماء.
- حافظ على نظافة أطرافها.
- قد ترتفع درجة حرارة البطارية وهيكل الكاميرا قليلاً بعد الاستخدام لمدة طويلة. هذا أمر طبيعي.

■ تنبيه: التخلص من البطاريات

اتبع القوانين المحلية عند التخلص من البطاريات المستعملة. ينبغي لفت الانتباه إلى الجوانب البيئية للتخلص من البطارية. استخدم الجهاز في مناخ مُعتدل.

محولات التيار الكهربائي المتردد (متاح بشكل منفرد)

استخدم فقط محولات التيار الكهربائي المتردد من FUJIFILM المخصصة للاستخدام مع هذه الكاميرا. قد يؤدي استخدام محولات التيار الأخرى في إتلاف الكاميرا.

- محول التيار الكهربائي المتردد مخصص للاستخدام داخل المنازل فقط.
- تأكد من اتصال قابس التيار المستمر بالكاميرا بإحكام.
- أغلق الكاميرا قبل فصل محول التيار. أفضل محول التيار عن طريق شد القابس وليس الكبل.
- لا تستخدم محول التيار مع أجهزة أخرى.
- لا تفكك البطاريات.
- لا تعرضها لدرجات حرارة أو رطوبة مرتفعة.
- لا تعرضها لصددمات عنيفة.
- قد يصدر محول التيار الكهربائي صوت طنين أو يصبح ساخناً عند لمس أثناء الإستعمال. هذا أمر طبيعي.
- إذا تسبب محول التيار الكهربائي في تشويش موجات الراديو، أعد توجيهه أو غير مكان هوائي الاستقبال.

استخدام الكاميرا

- لا توجه الكاميرا نحو مصادر الضوء الساطعة جداً، مثل الشمس في سماء خالية من السحب. عدم اتباع هذا التحذير قد يؤدي إلى تلف حساس الصورة في الكاميرا.
- قد يتسبب ضوء الشمس الذي يتم تركيزه من خلال معين المنظر في تلف لوحة معين المنظر الإلكتروني (EVF). لا توجه معين المنظر الإلكتروني نحو الشمس.

التقاط صور تجريبية

قبل التقاط الصور في المناسبات الهامة (مثل حفلات الزفاف أو قبل أخذ الكاميرا في رحلة)، التقط صورة تجريبية وعابثاً على الشاشة لتتأكد من عمل الكاميرا بشكل طبيعي. لا يمكن أن تحمل FUJIFILM المسؤولية عن التلفيات أو الخسائر المادية الناتجة عن أي قصور في المنتج.

تعليمات حول حقوق النسخ

لا يمكن استخدام الصور التي تسجلها بالكاميرا الرقمية بطريقة تنتهك قوانين حقوق النسخ بدون موافقة المالك، إلا في حالة نية الاستخدام الشخصي فقط. لاحظ وجود بعض القيود التي تفرض على تصوير التمثيل المسرحي، الحفلات، والمعارض، حتى في حالة نية الاستخدام الشخصي. قد يُطلب أيضاً من المستخدمين مراعاة أنه يسمح فقط بنسخ بطاقات الذاكرة التي تحتوي على صور أو بيانات محمية بموجب حقوق النسخ طبقاً للقيود التي تفرضها قوانين حقوق النسخ هذه.

طريقة التعاطل

للتأكد من تسجيل الصور بشكل صحيح، لا تعرض الكاميرا لصددمات أثناء التصوير.

الكريستال السائل

في حال تحطم شاشة العرض، يجب تفادي ملامسة الكريستال السائل. اتخذ الإجراءات العاجلة المبيّنة في حال حدوث أي من الحالات التالية:

- في حال ملامسة الكريستال السائل لجلدك، نظف المنطقة بقطعة قماش واغسلها جيداً بالماء الجاري والصابون.
 - في حال دخول الكريستال السائل في العين، فقم بشطف العين بالماء النظيف لمدة لا تقل عن 15 دقيقة واحصل على العناية الطبية فوراً.
 - في حال ابتلاع الكريستال السائل، اغسل فمك كاملاً بالماء. اشرب كمية كبيرة من الماء وحاول القيء، ثم استشر طبيب.
- رغم أن شاشة العرض تم تصنيعها بأحدث التقنيات عالية الدقة، إلا أنها قد تحتوي على عدد قليل من البكسلات التي تكون إما مضيئة دائماً أو غير مضيئة دائماً. لا يعد ذلك خللاً بالشاشة، ولن تتضرر الصور المسجلة بواسطة الكاميرا من جراء ذلك.

معلومات العلامة التجارية

Digital Split Image هي علامة تجارية أو علامة تجارية مسجلة لشركة FUJIFILM، و xD-Picture Card و  هما علامتين تجاريتين لشركة FUJIFILM. حروف الطباعة المذكورة هنا متطورة بشكل حصري من قبل DynaComware Taiwan Inc. تعد Mac OS، Macintosh، Windows علامة تجارية مسجلة لشركة Apple Inc. في الولايات المتحدة، والبلدان الأخرى. تعد Windows علامة تجارية مسجلة لشركة Microsoft Corporation في الولايات المتحدة والبلدان الأخرى. Wi-Fi® و Wi-Fi Protected Setup® هما علامتان تجاريتان مسجلتان لصالح Wi-Fi Alliance. العشرات SDHC و SDXC هي علامات تجارية خاصة بشركة SD-3C، LLC. شعار HDMI علامة تجارية. جميع الأسماء التجارية الأخرى المذكورة في هذا الدليل تعد علامات تجارية أو علامات تجارية مسجلة لأصحابها المعنيين.

التشويش الكهربائي

قد تشوش هذه الكاميرا على الأجهزة الطبية أو معدات الملاحظة. استشر القائمين على المستشفى أو الخطوط الجوية قبل استخدام الكاميرا في مستشفى أو على متن طائرة.

أنظمة التلفزيون الملون

نظام NTSC (لجنة نظام التلفزيون الوطني) هو مواصفة البث التلفزيوني الملون المعمول به بشكل رئيسي في الولايات المتحدة وكندا واليابان. نظام PAL (خط الطور البديل) هو نظام البث التلفزيوني الملون بشكل رئيسي في البلدان الأوروبية والصين.

Exif Print (إصدار 2.3)

Exif Print هو تنسيق ملف منقح للكاميرا الرقمية حيث يتم استخدام المعلومات المخزنة مع الصور للحصول على أفضل نسخة ملونة طبق الأصل أثناء الطباعة.

تنبيه هام: اقرأ هذا الكتيب قبل استخدام البرنامج

يمنع أي تصدير مباشر أو غير مباشر، لجزء من أو لكامل، البرنامج المرخص بدون موافقة الجهات المختصة المناسبة.

ملاحظات

لتجنب الحريق أو الصدمات الكهربائية، لا تعرض الوحدة للمطر أو الرطوبة. يرجى قراءة "تعليمات السلامة"، وتأكد من استيعابك لها قبل استخدام الكاميرا.

تتبعه: يتوافق هذا الجهاز الرقمي من الفئة ب مع قانون ICES-003 الكندي.

بيان وزارة الصناعة الكندية: هذا الجهاز متوافق مع معايير RSS لإعفاء الترخيص بوزارة الصناعة الكندية. يوضع التشغيل للشرطين التاليين: (1) ألا يسبب هذا الجهاز أي تداخل و (2) يجب أن يقبل هذا الجهاز أي تداخل، بما في ذلك التداخل الذي قد يتسبب في التشغيل غير المطلوب للجهاز.

يجب ألا يتواجد أو يعمل هذا الجهاز والهوائي الخاص به معاً في مكان واحد أو جنباً إلى جنب مع أي هوائي أو جهاز إرسال آخر، باستثناء أجهزة الراديو المدمجة المعتمدة. تم تعطيل خاصية اختيار كود الدولة للمنتجات التي يتم تسويقها في الولايات المتحدة/كندا.

بيان التعرض للإشعاع: لا تظهر الأدلة العلمية المتاحة وجود أي مشكلات صحية مرتبطة باستخدام الأجهزة اللاسلكية منخفضة الطاقة. إلا أن ذلك لا يعد دليلاً على سلامة هذه الأجهزة اللاسلكية منخفضة الطاقة بشكل مطلق. فالأجهزة اللاسلكية منخفضة الطاقة تصدر مستويات طاقة ترددات لاسلكية منخفضة في نطاق الموجات الصغيرة أثناء استخدامها. في حين أن المستويات العالية من الترددات اللاسلكية يمكن أن تؤدي إلى إنتاج تأثيرات صحية (نتيجة تسخين الأنسجة)، إلا أن التعرض الضوئي للترددات اللاسلكية منخفضة المستوى التي لا تنتج تأثيرات تسخين لا يسبب أي تأثيرات صحية عكسية. ولم تكشف العديد من الدراسات حول التعرض الضوئي للترددات اللاسلكية منخفضة المستوى أية تأثيرات بيولوجية. وقد اقترحت بعض الدراسات إمكانية حدوث بعض التأثيرات البيولوجية، إلا أن هذه النتائج لم يتم تأكيدها من خلال الأبحاث الإضافية. تم اختبار الكاميرا X-T20 ووجد أنها تتوافق مع حدود التعرض للإشعاع المحددة من قبل وزارة الصناعة الكندية للبيئات غير الخاضعة للرقابة كما تتوافق مع معايير RSS-102 الخاصة بقواعد التعرض لموجات الراديو الترددية المحددة من قبل وزارة الصناعة الكندية.

التخلص من المعدات الكهربائية والإلكترونية المنزلية الخاصة



في دول الاتحاد الأوروبي، الترويج، أيسلندا وليختنشتاين: يشير هذا الرمز الموجود على المنتج، أو في هذا الدليل وفي شهادة الضمان، و/أو على العبوة أن هذا المنتج يجب ألا تتم معاملته كمخلفات منزلية. بدلاً من ذلك يجب التوجه به إلى نقطة تجميع مناسبة خاصة بإعادة تدوير المعدات الكهربائية والإلكترونية.

بتأكدك من التخلص من هذا المنتج بالشكل الصحيح، ستساعد على تجنب العواقب السلبية المحتملة التي قد تؤثر على البيئة وعلى صحة الإنسان، والتي قد تحدث نتيجة معالجة هذا المنتج كمخلفات بطريقة خاطئة.



يشير هذا الرمز الموجود على البطاريات أو المراكم إلى أن هذه البطاريات يجب ألا تتم معاملتها كمخلفات منزلية.

إذا كان جهازك مزوداً ببطاريات أو مراكم سهلة الفك، برجاء التخلص منها على انفراد طبقاً للشروط المحلية.

ستساعد عملية إعادة التدوير في الحفاظ على المصادر الطبيعية. لمزيد من المعلومات التفصيلية حول إعادة تدوير هذا المنتج، برجاء الاتصال بالمكتب المحلي لمدينتك، الجهة القائمة على التخلص من المخلفات المنزلية أو المحل الذي اشترت منه المنتج.

في الدول خارج الاتحاد الأوروبي والترويج وأيسلندا وليختنشتاين: إذا أردت التخلص من هذا المنتج، بما في ذلك البطاريات والمراكم، برجاء الاتصال بالسلطات المحلية وسأل عن طريقة التخلص الصحيحة.

في اليابان: يشير هذا الرمز الموجود على البطاريات إلى أنه يتم التخلص منها بشكل منفصل.



Li-ion

احرص على قراءة هذه التعليمات قبل الاستعمال

تعليمات السلامة

- تأكد من استعمالك للعدسة بالشكل الصحيح. اقرأ تعليمات السلامة هذه ودليل المالك الخاص بالكاميرا قبل الاستعمال.
- بعد الانتهاء من قراءة تعليمات السلامة، احتفظ بها في مكان آمن.

حول هذه الأيقونات

يتم استخدام الرموز الموضحة بالأصل في هذا المستند لتشير إلى خطورة الإصابة أو التلف التي قد تنتج في حال تجاهل المعلومات التي يشير إليها الرمز وتنتج عن ذلك استعمال المنتج بشكل خاطئ.

تحذير  يدل هذا الرمز على احتمال التعرض للوفاة أو الإصابة الحرجة في حال تجاهل المعلومات.

تنبيه  يدل هذا الرمز على احتمال التعرض للإصابة الشخصية أو وقوع تلفيات عينية في حال تجاهل المعلومات.

يتم استخدام الرموز الموضحة بالأصل للإشارة إلى طبيعة التعليمات التي يجب مراعاتها.

تشير الرموز المثلثة إلى أن هذه المعلومات تتطلب انتباهك ("هامة"). 

تشير الرموز الدائرية التي يتوسطها خط مائل إلى أن الفعل المشار إليه ممنوع ("ممنوع"). 

تشير الدوائر المصمتة التي يتوسطها علامة تعجب إلى فعل يجب القيام به ("مطلوب"). 

تحذير

لا تقم بإبطارية في الماء أو تعرضها له. عدم اتباع هذا التحذير قد يتسبب في نشوب حريق أو صدمة كهربية. 

لا تقم
بالماء

لا تفككها (لا تفتح الغطاء الخارجي). عدم اتباع هذا التحذير قد يتسبب في نشوب حريق أو صدمة كهربية بسبب حدوث خلل بالمنتج. 

لا تقم بفتح
المنتج









في حالة كسر الغطاء الخارجي، نتيجة لسقوط أو لأي حادث آخر، لا تلمس الأجزاء الداخلية المكشوفة. عدم اتباع هذا التحذير الوفاة قد يتسبب في التعرض لصدمة كهربية أو إصابة نتيجة للتمسك بالأجزاء المتحطمة. انزع البطارية فوراً، مع الانتباه تفادياً للتعرض للإصابة أو لصدمة كهربية، وتوجه بالمنتج إلى نقطة الشراء للاستشارة. 

لا تلمس
الأجزاء
الداخلية

لا تضعها على أسطح غير مستقرة. فقد يسقط المنتج مسبباً الإصابة. 

لا تنظر إلى الشمس عبر ميعينات المنظر الخاصة بالعدسة أو الكاميرا. عدم اتباع هذه التعليمات قد يتسبب في فقدان حاسة الإبصار بشكل نهائي. 

لا تنظر إلى الشمس
عبر ميعينات المنظر
الخاصة بالعدسة أو
الكاميرا

تنبيه 	
لا تخزن أو تستخدم في المناطق المعرضة للبخار أو الدخان أو المناطق شديدة الرطوبة أو المبللة بالأتربة. عدم اتباع هذا التحذير قد يتسبب في نشوب حريق أو صدمة كهربية.	
لا تتركها في ضوء الشمس المباشر أو في المناطق المعرضة لدرجات الحرارة شديدة الارتفاع كسيارة مغلقة في يوم مشمس. عدم اتباع هذا التحذير قد يتسبب في نشوب حريق.	
تحفظ بعيد عن متناول الأطفال. قد يتسبب هذا المنتج في إصابة أيدي الأطفال بالأذى.	
لا تمسكه بأيدي مبللة. عدم اتباع هذا التحذير قد يتسبب في حدوث صدمة كهربية.	
اجعل الشمس خارج الإطار عند تصوير الأهداف ذات الإضاءة الخلفية. إذا كانت الشمس داخل أو على مقربة من الإطار فقد يتسبب تركيز ضوءها في الكاميرا في نشوب حريق أو الإصابة بحروق.	
عندما لا يكون المنتج قيد الاستخدام، استبدل غطاء العدسة وخرنه بعيداً عن ضوء الشمس المباشر. فقد يتسبب تركيز ضوء الشمس بواسطة العدسة في نشوب حريق أو الإصابة بحروق.	
لا تحمل الكاميرا أو العدسة إذا كانوا مشغولين على حامل ثلاثي القوائم. فقد يسقط المنتج أو يصطدم بأشياء أخرى مسبباً الإصابة.	

وفيما يتعلق بإعلان المطابقة، تفضل بزيارة

http://www.fujifilm.com/products/digital_cameras/x/fujifilm_x_t20/pdf/index/fujifilm_x_t20_cod.pdf

هام: اقرأ التنبيهات التالية قبل استخدام وحدة الإرسال اللاسلكي المدمجة الخاصة بالكاميرا.

① يحكم هذا المنتج، الذي يحتوي على وظيفة تشفير تم تطويرها في الولايات المتحدة، اللوائح الأمريكية الخاصة بإدارة التصدير وقد لا يتم تصديره أو إعادة تصديره إلى أي دولة تحظر الولايات المتحدة تصدير البضائع إليها.

- **تستخدم فقط كجزء من شبكة اللاسلكي.** لا تحمل FUJIFILM أية مسؤولية عن أية تلفيات قد تنشأ عن الاستخدام غير المصرح به. لا يستخدم الجهاز في التطبيقات التي تنطوي على درجة كبيرة من الموثوقية، على سبيل المثال في الأجهزة الطبية أو الأجهزة الأخرى التي قد تؤثر بشكل مباشر أو غير مباشر على حياة الأشخاص. عند استخدام الجهاز في الحاسب أو الأجهزة الأخرى التي تتطلب درجة أكبر من الموثوقية من الشبكات اللاسلكية، تأكد من اتخاذ كافة الاحتياطات الضرورية لضمان السلامة ومنع حدوث أية أعطال.
- **يستخدم فقط في الدولة التي تم شراء الجهاز منها.** يتوافق هذا الجهاز مع اللوائح الحاكمة لأجهزة شبكة اللاسلكي في الدولة التي تم شراء الجهاز منها. التزم بجميع لوائح ونظم المكان عند استخدامه للجهاز. FUJIFILM لا تتحمل أية مسؤولية عن أية مشكلات قد تنشأ عن الاستخدام في مناطق ذات سلطات قضائية أخرى.
- **قد يتم اعتراض بيانات اللاسلكي (الصور) من قبل جهات خارجية.** سلامة البيانات التي يتم إرسالها عبر شبكات اللاسلكي أمر غير مضمون.
- **لا تستخدم الجهاز في الأماكن المعرضة لمجالات مغناطيسية أو كهرباء إستاتيكية أو تداخل من موجات الراديو.** لا تستخدم وحدة الإرسال بالقرب من أفران الميكروويف أو في الأماكن الأخرى المعرضة لمجالات مغناطيسية أو كهرباء إستاتيكية أو تداخل من موجات الراديو والتي قد تحول دون استقبال إشارات اللاسلكي. قد يحدث تداخل مشترك عند استخدام وحدة الإرسال بالقرب من أجهزة لاسلكي أخرى تعمل على حزمة التردد 2,4 جيجاهرتز.
- **تعمل وحدة إرسال اللاسلكي على حزمة التردد 2,4 جيجاهرتز باستخدام التعديلين DSSS و OFDM.**

أجهزة شبكة اللاسلكي: تنبيهات

- هذا الجهاز يعمل على نفس التردد الخاص بالأجهزة التجارية والتعليمية والطبية ووحدة إرسال اللاسلكي. كما أنه يعمل أيضًا على نفس التردد الخاص بوحدة الإرسال المرخصة ووحدة الإرسال الخاصة منخفضة الجهد غير المرخصة والتي تستخدم في أجهزة تتبع RFID لخطوط التجميع وفي التطبيقات الأخرى الشبيهة.
- لمنع حدوث تداخل مع الأجهزة الواردة أعلاه، التزم بالاحتياطات التالية. تأكد من أن وحدة إرسال RFID لا تعمل قبل استخدام هذا الجهاز. إذا لاحظت أن الجهاز يسبب تداخلًا مع وحدات الإرسال المرخصة والتي تستخدم في أجهزة تتبع RFID، توقف فورًا عن استخدام التردد المتأثر أو انقل الجهاز إلى مكان آخر. إذا لاحظت أن هذا الجهاز يسبب تداخلًا مع أجهزة تتبع RFID منخفضة الجهد، اتصل بوكيل FUJIFILM.

2.4DS/OF4

يشير هذا الملصق إلى أن هذا الجهاز يعمل على حزمة التردد 2,4 جيجاهرتز باستخدام التعديلين DSSS و OFDM وقد يتسبب في حدوث تداخل عند مسافات تصل حتى 40 م.

للتأكد من استمرار الاستمتاع بالمنتج، اتبع الاحتياطات التالية.

جسم الكاميرا: استخدم قطعة قماش ناعمة جافة لتنظيف جسم الكاميرا بعد كل استعمال. لا تستخدم الكحول، أو مخفف الطلاء أو أي مواد كيميائية متطايرة أخرى، فقد يؤدي ذلك إلى تشوه اللون أو تشوه الجزء الجلدي لهيكل الكاميرا. يجب إزالة أي سائل موجود على الكاميرا فوراً باستخدام قطعة قماش جافة ناعمة. استخدم منفاخ هواء للتخلص من الأتربة المتراكمة على الشاشة، مع توخي الحذر لتجنب إحداث خدوش، ثم امسحها برفق بقطعة قماش ناعمة جافة. يمكن إزالة إى بقع متبقية من خلال مسحها برفق بمناديل FUJIFILM المنظفة للعدسة والتي تم إضافة القليل من سائل تنظيف العدسة إليها. لتجنب دخول التراب إلى الكاميرا، استبدل غطاء الجسم عندما لا تكون العدسة في موضعها.

مستشعر الصورة: قد تشير الصور الفوتوغرافية المتعددة التي يشوبها بقع أو لطخات في الأماكن المتماثلة إلى وجود تراب على مستشعر الصورة. قم بتنظيف المستشعر مستخدمًا  إعداد المستخدم < تنظيف المستشعر.

تنظيف مستشعر الصورة

الأتربة التي لا يمكن إزالتها باستخدام **٤** إعداد المستخدم < تنظيف المستشعر يمكن إزالتها يدويًا على النحو الموصوف أدناه.

⚠️ لاحظ أنه سيتم فرض رسوم على تصليح أو استبدال مستشعر الصورة إذا تعرض للتلف أثناء التنظيف.

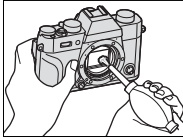

1 استخدم منفاخ هواء (وليس فرشاة) لإزالة الأتربة من على المستشعر.

⚠️ لا تستخدم فرشاة تنظيف أو منفاخ بفرشاة. عدم اتباع هذه التعليمات قد يؤدي إلى تلف المستشعر.

2 تحقق مما إذا كانت الأتربة قد تمت إزالتها بنجاح. كرر الخطوات 1 و2 حسب الضرورة.

3 استبدل غطاء الجسم أو العدسة.

تحديثات البرنامج الثابت

قد تختلف بعض وظائف المنتج عن تلك المتوفرة بالدليل المقدم بسبب تحديث البرامج الثابتة. للحصول على معلومات تفصيلية عن كل موديل، يرجى زيارة موقعنا الإلكتروني:

http://www.fujifilm.com/support/digital_cameras/software

fujifilm firmware



التحقق من إصدار البرنامج الثابت

ستعرض الكاميرا فقط إصدار البرنامج الثابت إذا تم إدخال بطاقة ذاكرة. 

1 أوقف تشغيل الكاميرا وتأكد من إدخال بطاقة ذاكرة.

2 قم بتشغيل الكاميرا أثناء الضغط على زر **DISP/BACK**. سوف يتم عرض إصدار البرنامج الثابت الحالي؛ تحقق من إصدار البرنامج الثابت.

3 أوقف تشغيل الكاميرا.

إذا تم تركيب عدسة بالكاميرا، فيمكنك أيضًا التحقق من إصدار البرنامج الثابت للعدسة. 

استكشاف الأخطاء وإصلاحها

راجع الجدول أدناه إذا تعرضت لأية مشكلات بخصوص استخدامك للكاميرا. فإذا لم تجد الحل هنا، يمكنك الاتصال على موزع FUJIFILM المحلي الخاص بك.

الكهرباء والبطارية

المشكلة	الحل
الكاميرا لا تعمل.	<ul style="list-style-type: none"> ● البطارية مستنفذة: اشحن البطارية، أو أدخل بطارية احتياطية كاملة الشحن (32) . ● البطارية مدخلة بطريقة غير صحيحة: أعد الإدخال في الاتجاه الصحيح (37) . ● غطاء تجويف البطارية غير مغلق: أغلق غطاء تجويف البطارية (38) .
الشاشة لا تعمل.	<p>قد لا تعمل الشاشة إذا كانت الكاميرا لا تعمل ثم تعود إلى العامل بسرعة شديدة. اضغط على زر الحاجب ضغطة جزئية لتنشيط الشاشة.</p>
تنفذ البطارية بسرعة.	<ul style="list-style-type: none"> ● البطارية باردة: قم بتدفئة البطارية بوضعها في جيبك أو في مكان دافئ وأعد إدخالها في الكاميرا على الفور قبل التقاط الصورة. ● توجد أتربة على أطراف البطارية: نظف الأطراف بقطعة قماش ناعمة وجافة. ● يتم اختيار ON من أجل AF/MF إعداد AF/MF < ضبط AF المسبق: قم بإيقاف تشغيل ضبط AF المسبق (137) . ● تم شحن البطارية مرات عديدة: انتهى عمر البطارية الافتراضي. قم بشراء بطارية جديدة.

المشكلة	الحل
تم إغلاق الكاميرا بشكل مفاجئ.	البطارية مستنفذة: اشحن البطارية، أو أدخل بطارية احتياطية كاملة الشحن () (32).
عملية الشحن لم تبدأ.	أعد إدخال البطارية في الاتجاه الصحيح وتأكد من توصيل الشاحن () (32).
تسير عملية الشحن ببطء.	اشحن البطارية في درجة حرارة الغرفة.
مصباح الشحن يومض، ولكن البطارية لا تشحن.	<ul style="list-style-type: none"> توجد أتربة على أطراف البطارية: نظف الأطراف بقطعة قماش ناعمة وجافة. تم شحن البطارية مرات عديدة: انتهى عمر البطارية الافتراضي. اشترى بطارية جديدة. إذا استمرت مشكلة عدم شحن البطارية، اتصل ببائع FUJIFILM الخاص بك () (290).

القوائم والشاشات

المشكلة	الحل
العروض لا تعرض باللغة العربية.	اختر عربي لـ  إعداد المستخدم < 言語/LANG. () (46, 204).

التصوير

المشكلة	الحل
لا يتم التقاط الصور عند الضغط على حاجب الكاميرا.	<ul style="list-style-type: none"> بطاقة الذاكرة ممتلئة: أدخل بطاقة ذاكرة جديدة، أو امسح صور () (36, 183). بطاقة الذاكرة غير مهيأة: قم بهيئة بطاقة الذاكرة () (201). توجد أتربة على أطراف توصيل بطاقة الذاكرة: نظف أطراف التوصيل بقطعة قماش ناعمة وجافة.

المشكلة	الحل
لا يتم التقاط الصور عند الضغط على غالق الكاميرا (تابع).	<ul style="list-style-type: none"> ● بطاقة الذاكرة تالفة: أدخل بطاقة ذاكرة جديدة (36). ● البطارية مستنفذة: اشحن البطارية، أو أدخل بطارية احتياطية كاملة الشحن (32). ● تم إغلاق الكاميرا تلقائياً: قم بتشغيل الكاميرا (42). ● أنت تستخدم مهايئ تركيب من مصدر خارجي: اختر ON ل تصوير بدون عدسة (228). ● كانت لمبة المؤشر مضاءة باللون البرتقالي عند محاولتك تسجيل بانوراما: انتظر حتى ينطفئ مصباح المؤشر (10).
يظهر التشويش "البقع" على الشاشة، أو معين المنظر عند الضغط على زر الحاجب ضغطة جزئية.	تتم زيادة الاكتساب للمساعدة في التركيب عندما يكون الهدف المراد تصويره ذو إضاءة ضعيفة، والفتحة متوقفة لأسفل، مما يؤدي إلى تشوش لافت للنظر عندما تتم معاينة الصور على شاشة العرض. لا تتأثر الصور التي يتم التقاطها بواسطة الكاميرا.
لا تنفذ الكاميرا عملية التركيز.	الهدف غير مناسب للتركيز التلقائي: استخدم قفل التركيز، أو التركيز البؤري اليدوي (92).

المشكلة	الحل
لم يتم رصد أي وجه.	<ul style="list-style-type: none"> ● وجه الشخص غامض بسبب نظارة شمسية، قبعة، شعر طويل أو نتيجة لسبب آخر: تخلص من العوائق ((138)). ● يشغل وجه الشخص حيناً صغيراً من الصورة: غير تركيب الصور بحيث يشغل الوجه حيناً أكبر من الإطار ((138)). ● رأس الشخص مائلة أو في وضع أفقي: اطلب من الشخص إقامة رأسه ((138)). ● الكاميرا مائلة: حافظ على الكاميرا في وضع مستوي. ● وجه الهدف غير مضاء بصورة كافية: التقط الصورة في ضوء ساطع.
يتم اختيار هدف خاطئ.	<p>الهدف المختار أقرب من الهدف الرئيسي تجاه مركز الإطار. أعد تركيب الصورة أو أغلق خاصية رصد الوجه، واضبط الصورة داخل الإطار باستخدام قفل التركيز ((92)).</p>
الفلش لا يعمل.	<ul style="list-style-type: none"> ● يتم تعطيل الفلاش: اضبط الإعدادات ((107)). ● الفلاش منخفض: ارفع الفلاش ((107)). ● البطارية مستنفذة: اشحن البطارية، أو أدخل بطارية احتياطية كاملة الشحن ((32)). ● الكاميرا في وضع التصوير القوسي أو التصوير المستمر: حدد وضع إطار واحد ((6)). ● يتم اختيار إيقاف التشغيل لـ الصوت والفلش: حدد ON ((206)).

المشكلة	الحل
الهدف لا يضيء الهدف بشكل كامل.	<ul style="list-style-type: none"> الهدف ليس في مجال ضوء الفلاش: قم بتحريك الهدف ليصبح في مجال ضوء الفلاش. تم حجب نافذة الفلاش: احمل الكاميرا بشكل صحيح. سرعة الغالق أعلى من سرعة المزامنة: اختر سرعة غالق أبطأ (64) (72) .
بعض أوضاع الفلاش غير متاحة.	<p>يتم اختيار إيقاف التشغيل لـ الصوت والفلاش: حدد ON (206) .</p>
الصور مشوشة.	<ul style="list-style-type: none"> العدسة غير نظيفة: نظف العدسة (276) . تم حجب مجال رؤية العدسة: أبعد الأهداف المراد تصويرها عن العدسة (49) . تظهر علامة AF! أثناء التصوير ويظهر إطار التركيز باللون الأحمر: تحقق من التركيز قبل التصوير (50) .
الصور بها بقع.	<ul style="list-style-type: none"> سرعة الغالق بطيئة ودرجة الحرارة المحيطة عالية: هذا طبيعي ولا يدل على قصور في الأداء. مطلوب تعيين البكسل: قم بإجراء تعيين البكسل باستخدام 15 إعداد جودة الصورة < تعيين البكسل (130) . تم استخدام الكاميرا باستمرار عند درجة حرارة عالية أو يتم عرض تحذير الحرارة: أغلق الكاميرا وانتظر حتى تبرد (42) .

العرض

المشكلة	الحل
ظهور حبيبات بالصور.	تم التقاط الصور بطراز أو ماركة كاميرا مختلفة.
زوم العرض غير متاح.	تم إنشاء الصور باستخدام خيار تغيير الحجم، أو بطراز أو ماركة كاميرا مختلفة.
لا يوجد صوت عند مشاهدة الفيلم.	<ul style="list-style-type: none"> ● مستوى صوت العرض منخفض للغاية: اضبط حجم الصوت () (211). ● الميكروفون محجوب: احمل الكاميرا بشكل صحيح أثناء التسجيل. ● السماعة محجوبة: احمل الكاميرا بشكل صحيح أثناء العرض. ● يتم اختيار إيقاف التشغيل لـ الصوت والفلش: حدد ON () (206).
لم يتم حذف الصور المختارة.	لم يتم مسح بعض الصور التي تم اختيارها لأنها محمية. أزل حماية الصور باستخدام الجهاز الذي قام بذلك في الأصل () (188).
تم إعادة ضبط ترقيم الملفات بشكل غير متوقع.	غطاء تجويف البطارية كان مفتوح أثناء تشغيل الكاميرا. أغلق الكاميرا قبل فتح غطاء تجويف البطارية () (234).

المشكلة	الحل
الشاشة فارغة.	الكاميرا متصلة بجهاز تلفزيون: سيتم عرض الصور على جهاز التلفزيون بدلاً من شاشة الكاميرا (278).
لا توجد صورة أو صوت في التلفزيون.	<ul style="list-style-type: none"> ● الكاميرا غير متصلة بشكل صحيح: وصل الكاميرا بشكل صحيح (278). ● تم ضبط داخل التلفزيون على الوضع "TV": اضبط الدخول على الوضع "HDMI" (278). ● حجم الصوت في التلفزيون منخفض للغاية: استخدم أزرار التحكم في التلفزيون لضبط مستوى الصوت.
كُلٌّ من شاشة التلفاز والكاميرا فارغتين.	وضع العرض المحدد مع الزر VIEW MODE هو EVF فقط + SENSOR : ضع عينك في معين المنظر أو استخدم الزر VIEW MODE لاختيار وضع عرض آخر.
لم يتعرف الكمبيوتر على الكاميرا.	تأكد من أن الكاميرا والكمبيوتر متصلان بشكل صحيح (282).
يتعذر نقل ملفات RAW أو JPEG إلى الكمبيوتر.	استخدم برنامج MyFinePix Studio لنقل الصور (Windows فقط): (282).

المزيد من المعلومات حول استكشاف الأخطاء وإصلاحها فيما يخص التوصيلات اللاسلكية، تفضل بزيارة:

<http://digital-cameras.support.fujifilm.com/app?pid=x>

الحل	المشكلة
<ul style="list-style-type: none"> الهاتف الذي بعيد للغاية: حرك الأجهزة إلى مسافة أقرب ( 280). تسبب الأجهزة القريبة تداخل من موجات الراديو: حرك الكاميرا والهاتف الذي بعيدًا عن أفران الميكروويف أو الهواتف اللاسلكية ( 280). 	مشكلة توصيل أو تحميل الصور إلى الهاتف الذي.
<ul style="list-style-type: none"> الهاتف الذي متصل بجهاز آخر: يمكن للهاتف الذكي والكاميرا أن يتصلا بجهاز واحد في كل مرة. قم بإنهاء الاتصال وحاول مرة أخرى ( 280). هناك عدة هواتف ذكية في الجوار: حاول التوصيل مرة أخرى. وجود عدة هواتف ذكية يجعل من التوصيل أمرًا صعبًا ( 280). الصورة الحالية هي فيلم أو تم إنشاؤها على جهاز آخر ولا يمكن تحميلها إلى الهاتف الذي ( 280). 	لا يمكن تحميل الصور.
<p>اختر ON للخيار  إعداد الاتصال < إعدادات لاسلكية > تغيير حجم الصورة لهاتف ذكي 3M. اختيار OFF يزيد من مدة التحميل للصور الكبيرة؛ بالإضافة إلى أن بعض الهواتف قد لا تعرض صورًا أكبر من حجم معين ( 237).</p>	لن يعرض الهاتف الذكي الصور.

المشكلة	الحل
الكاميرا لا تستجيب.	<ul style="list-style-type: none"> ● خلل مؤقت في تشغيل الكاميرا: قم بإزالة البطارية وأعد إدخالها (36) . ● البطارية مستنفذة: اشحن البطارية، أو أدخل بطارية احتياطية كاملة الشحن (32) . ● الكاميرا متصلة بشبكة محلية لاسلكية: قم بإنهاء الاتصال.
لم تعمل الكاميرا وفق ما هو متوقع.	<p>قم بإزالة البطارية وأعد إدخالها (36) . في حال استمرار المشكلة، اتصل ببائع FUJIFILM الخاص بك.</p> <ul style="list-style-type: none"> ● اضبط مستوى الصوت (208) . ● يتم اختيار إيقاف التشغيل لـ الصوت والفتاح: حدد ON (206) .
الضغط على زر Q لا يعرض القائمة السريعة.	<p>قفل TTL نشط: إنهاء قفل TTL (251) .</p>

عروض ورسائل التحذير

التحذيرات المفصلة التالية على شاشة العرض.

الوصف	تحذيرات
البطارية منخفضة. اشحن البطارية أو أدخل بطارية إضافية مشحونة بالكامل.	 (أحمر)
البطارية مستنفدة. اشحن البطارية أو أدخل بطارية إضافية مشحونة بالكامل.	 (وميض أحمر)
الكاميرا غير قادرة على التركيز. استخدم قفل التركيز للتركيز على هدف آخر على نفس المسافة، ثم أعد ضبط الصورة.	AF! (تظهر حمراء في إطار تركيز أحمر)
الهدف ساطع جداً أو مظلم جداً وستصبح الصورة بتعرض ضوئي ناقص أو زائد. استخدم الفلاش لإضاءة إضافية إذا كان الهدف المراد تصويره تحت إضاءة ضعيفة.	تظهر فتحة الضوء أو سرعة المغلاق باللون الأحمر
خلل في عمل الكاميرا. اغلق الكاميرا ثم تشغيلها مرة أخرى. في حال استمرار رسالة الخطأ، اتصل ببائع FUJIFILM.	خطأ في التركيز البؤري خطأ في ضبط العدسة قم بإيقاف الكاميرا وتشغيلها مرة أخرى
يمكن تحرير الغالق فقط عند إدخال بطاقة ذاكرة. أدخل بطاقة ذاكرة.	لا يوجد بطاقة
● بطاقة الذاكرة غير مهيأة أو تمت تهيئتها في جهاز كمبيوتر أو جهاز آخر: قم بتهيئة بطاقة الذاكرة باستخدام  إعداد المستخدم < مسح البيانات.	لم تتم تهيئة البطاقة مبدئياً

الوصف	تحذيرات
<ul style="list-style-type: none"> • أطراف توصيل بطاقة الذاكرة تحتاج إلى تنظيف: نظف أطراف التوصيل بقطعة قماش ناعمة وجافة. إذا تكررت الرسالة، قم بتهيئة بطاقة الذاكرة. إذا استمرت تلك الرسالة، استبدل بطاقة الذاكرة. • خلل في عمل الكاميرا: اتصل ببيئع FUJIFILM. 	لم تتم تهيئة البطاقة مبدئياً (تابع)
<p>أطفئ الكاميرا وقم بإخراج العدسة وتنظيف أسطح القاعدة، ثم استبدل العدسة وأعد تشغيل الكاميرا مرة أخرى. في حال استمرار المشكلة، اتصل ببيئع FUJIFILM.</p>	خطأ عدسة
<ul style="list-style-type: none"> • لم تتم تهيئة بطاقة الذاكرة لتستخدم في الكاميرا: قم بتهيئة البطاقة. • تحتاج أطراف توصيل بطاقة الذاكرة إلى تنظيف، أو أن بطاقة الذاكرة تالفة: نظف أطراف التوصيل بقطعة قماش ناعمة وجافة. إذا تكررت الرسالة، قم بتهيئة بطاقة الذاكرة. إذا استمرت تلك الرسالة، استبدل بطاقة الذاكرة. • بطاقة ذاكرة غير متوافقة: استخدم بطاقة ذاكرة متوافقة. • خلل في عمل الكاميرا: اتصل ببيئع FUJIFILM. 	خطأ في البطاقة
<p>بطاقة الذاكرة مغلقة. افتح حماية بطاقة الذاكرة.</p>	بطاقة محمية
<p>تم تهيئة بطاقة الذاكرة بشكل غير صحيح. استخدم الكاميرا لتهيئة بطاقة الذاكرة.</p>	مشغول
<p>بطاقة الذاكرة ممتلئة ولا يمكن تسجيل الصور. احذف صور أو أدخل بطاقة ذاكرة بها مساحة فارغة أكثر.</p>	SD الذاكرة ممتلئة
<ul style="list-style-type: none"> • حدث خطأ في بطاقة ذاكرة أو في التوصيل: أعد إدخال بطاقة الذاكرة أو قم بإطفاء الكاميرا وتشغيلها مرة أخرى. في حال استمرار رسالة الخطأ، اتصل ببيئع FUJIFILM. 	خطأ في الكتابة

الوصف	تحذيرات
<ul style="list-style-type: none"> ● لا توجد مساحة متبقية كافية في الذاكرة لتسجيل صور إضافية: احذف صور أو أدخل بطاقة ذاكرة بها مساحة فارغة أكثر. ● بطاقة الذاكرة غير مهيأة: قم بتهيئة بطاقة الذاكرة. 	خطأ في الكتابة (تابع)
<p>لقد وصل ترقيم الصور في الكاميرا إلى أقصى حد (رقم الصورة الحالي 9999-9999). أدخل بطاقة ذاكرة مهيئة واختر تجديد لـ  إعداد حفظ البيانات < رقم الإطار. التقط صورة لإعادة ضبط ترقيم الصور إلى 0001-100، ثم اختر مستمر لـ رقم الإطار.</p>	اكتمل عدد الإطارات
<ul style="list-style-type: none"> ● الملف تالف أو لم يتم إنشاؤه باستخدام الكاميرا: لا يمكن معاينة الملف. ● أطراف توصيل بطاقة الذاكرة تحتاج إلى تنظيف: نظف أطراف التوصيل بقطعة قماش ناعمة وجافة. إذا تكررت الرسالة، قم بتهيئة بطاقة الذاكرة. إذا استمرت تلك الرسالة، استبدل بطاقة الذاكرة. ● خلل في عمل الكاميرا: اتصل ببيئع FUJIFILM. 	خطأ في القراءة
<p>محاولة حذف أو تدوير صورة محمية. أزل الحماية وحاول مرة أخرى. الصورة تالفة أو لم يتم إنشاؤها باستخدام الكاميرا.</p>	إطار محمي لا يستطيع التشذيب
<p>أوامر الطباعة لا يمكن أن تزيد على 999 صورة. انسخ أية صور إضافية ترغب في طباعتها إلى بطاقة ذاكرة أخرى وقم بإنشاء أمر طباعة آخر. الصورة المحددة لا يمكن تدويرها.</p>	خطأ في ملف DPOF لا يستطيع التدوير

الوصف	تحذيرات
لا يمكن تدوير الأفلام.	 لا يستطيع التدوير
لا يمكن طباعة الصورة باستخدام DPOF.	لا يستطيع تهيئة DPOF
لا يمكن طباعة الأفلام باستخدام DPOF.	 لا يمكن تهيئة DPOF
بتعذر تطبيق إزالة احمرار العين على الأفلام.	 لا يستطيع التنفيذ
لا يمكن تطبيق إزالة احمرار العين على الصور التي تم إنشاؤها بواسطة أجهزة أخرى.	 لا يستطيع التنفيذ
وضع الفيلم المحدد مع الكاميرا غير متوافق مع الجهاز الموصله به الكاميرا عبر HDMI. جرب تحديد وضع فيلم آخر.	عدم تطابق: وضع 4K وشاشة خارجية تغيير وضع الفيلم
أغلق الكاميرا وانتظر حتى تبرد. قد تزداد البقع في الصور الملتقطة عندما يتم عرض هذا التحذير.	 ! (أصفر)
أغلق الكاميرا وانتظر حتى تبرد. أثناء عرض هذا التحذير، لا يمكن تسجيل الأفلام، وقد تزداد البقع، والأداء، بما في ذلك معدل تقدم الإطار وجودة العرض، قم تراجع.	 ! (أحمر)

سعة بطاقة الذاكرة

يعرض الجدول التالي وقت التسجيل أو عدد الصور المتاحة عند الأحجام المختلفة لصورة. كافة الأرقام تقريبية؛ يختلف حجم الملف باختلاف المشهد الذي يتم تصويره، مما ينتج عنه اختلاف كبير في عدد الملفات التي يمكن تخزينها. لا يقل عدد مرات التعرض أو المدة المتبقية بمعدل منتظم.

16 جيجابايت		8 جيجا بايت		السعة	L
NORMAL	FINE	NORMAL	FINE		
1660	1110	800	540	3 : 2	
320		150		RAW (غير مضغوط)	مقطع
640		310		RAW (ضغط ضعيف)	
20 دقيقة		9 دقيقة		² 23.98P, .24P, .25P, .2160/29.97P	1 أفلام
52 دقيقة		26 دقيقة		.24P, .25P, .29.97P, .50P, 1080/59.94P	
103 دقيقة		51 دقيقة		³ 23.98P	
				.24P, .25P, .29.97P, .50P, .720/59.94P	
				⁴ 23.98P	

- 1 استخدام بطاقة ذات سرعة UHS الفئة 3 بطاقة أو أفضل.
- 2 لا يمكن أن يتعدى الفيلم الواحد 10 دقائق من حيث المدة.
- 3 لا يمكن أن يتعدى الفيلم الواحد 15 دقائق من حيث المدة.
- 4 لا يمكن أن يتعدى الفيلم الواحد 30 دقيقة من حيث المدة.

رغم أن تسجيل الفيلم سيستمر دون توقف عندما يصل حجم الملف إلى 4 جيجابايت، سيتم تسجيل اللقطات اللاحقة في ملف منفصل والذي يجب عرضه على حدة.



النظام			
FUJIFILM X-T20		الطراز	
FF160006		رقم المنتج	
24,3 مليون تقريبًا		وحدة بكسل فعالة	
23,5 مم × 15,6 مم (APS-C)، مستشعر X-Trans CMOS III مع مرشح ألوان أساسي		مستشعر الصورة	
بطاقات الذاكرة SDXC/SDHC/SD الموصى بها من FUJIFILM		وسائط التخزين	
فتحة بطاقة ذاكرة SD		فتحة بطاقة الذاكرة	
متوافق مع قواعد التصميم لنظام ملفات الكاميرا (DCF)، Exif 2.3، وصيغة أمر الطباعة الرقمي (DPOF)		نظام الملفات	
<ul style="list-style-type: none"> الصور الثابتة: Exif 2.3 JPEG (مضغوطة)؛ RAW (صيغة RAF أصلية، غير مضغوطة أو مضغوطة باستخدام لوغاريتم غير منقوص؛ مطلوب برنامج ذي غرض خاص)؛ RAW+JPEG متاح الأفلام: H.264 قياسي مع صوت ستريو (MOV) 		صيغة الملفات	
L 1:1 (4000×4000)	L 16:9 (3376×6000)	L 3:2 (4000×6000)	حجم الصورة
M 1:1 (2832×2832)	M 16:9 (2384×4240)	M 3:2 (2832×4240)	
S 1:1 (2000×2000)	S 16:9 (1688×3008)	S 3:2 (2000×3008)	
RAW (4000×6000)			
L بانوراما: رأسي (9600×2160)/أفقي (1440×9600)			
M بانوراما: رأسي (6400×2160)/أفقي (1440×6400)			
FUJIFILM X قاعدة		قاعدة تركيب العدسة	

الحساسية

- الصور الثابتة: ناتج حساسية قياسي يساوي ISO 200–12800
زيادة قدرها $EV \frac{1}{3}$ ؛ تلقائي؛ وناتج حساسية ممتد يساوي ISO
100 أو 25600 أو 51200
- الأفلام: ناتج حساسية قياسي يساوي ISO 200–12800 بزيادة
قدرها $EV \frac{1}{3}$

معايرة

نظام قياس من خلال العدسة (TTL) مكون من 256 قطاع؛ متعدد
(MULTI)، بقعي (SPOT)، متوسط (AVERAGE)، قياس وسط
(CENTER WEIGHTED)

التحكم بالتعريض الضوئي

تعرض تلقائي مبرمج (مع تغيير البرنامج)، وأولوية حاجب AE، وأولوية
فتحة العدسة AE، والتعريض اليدوي

تعويض التعريض الضوئي

- الصور الثابتة: $EV -5$ إلى $EV +5$ بدرجات زيادة $EV \frac{1}{3}$
- الأفلام: $EV -2$ إلى $EV +2$ بدرجات زيادة $EV \frac{1}{3}$

سرعة الغالق

مفتوح	الوقت	أوضاع أخرى	الوضع P	سرعة الغالق
أقصى. 60 دقيقة.	30 ثانية إلى $\frac{1}{4000}$ ثانية		4 ثوان إلى $\frac{1}{4000}$ ثانية	غالق ميكانيكي
1 ثانية ثابتة	30 ثانية إلى $\frac{1}{32000}$ ثانية		4 ثوان إلى $\frac{1}{32000}$ ثانية	غالق إلكتروني
أقصى. 60 دقيقة.	30 ثانية إلى $\frac{1}{32000}$ ثانية		4 ثوان إلى $\frac{1}{32000}$ ثانية	ميكانيكي + إلكتروني

الإطارات في السلسلة	معدل تسجيل الفيلم الإطار	مستمر	
حتى 42 تقريبًا	14	14 إطار/ثانية	CH
حتى 50 تقريبًا	11	11 إطار/ثانية	
حتى 53 تقريبًا	8,0	8.0 إطار/ثانية	
حتى 56 تقريبًا	5,0	5.0 إطار/ثانية	CL
حتى 58 تقريبًا	4,0	4.0 إطار/ثانية	
حتى 62 تقريبًا	3,0	3.0 إطار/ثانية	

* متاح مع الغالق الإلكتروني فقط.

يتغير معدل الإطار باختلاف ظروف التصوير وعدد الصور المسجلة. بالإضافة لذلك، قد يختلف معدل الإطار وعدد الإطارات لكل تابع لقطات حسب نوع بطاقة الذاكرة المستخدمة.



- **الوضع:** تركيز تلقائي واحد أو مستمر، تركيز بؤري يدوي مع حلقة التركيز
- **اختيار مجال التركيز:** نقطة واحدة، النطاق، تتبع/واسع
- **نظام التركيز التلقائي:** تركيز تلقائي مركب (تركيز تلقائي بتعقب التباين TTL/تركيز تلقائي بتعقب الحالة) مع الضوء المساعد للتركيز التلقائي AF

توازن البياض اعتيادي 1، اعتيادي 2، اعتيادي 3، تحديد درجة حرارة اللون، تلقائي، ضوء شمس مباشر، ظل، لمبات فلوريسنت من نوع ضوء النهار، لمبات فلوريسنت من نوع الأبيض الدافئ، لمبات فلوريسنت من نوع الأبيض البارد، الضوء المتوهج وتحت الماء

مؤقت ذاتي مغلق، 2 ثانية، 10 ثوان

- وضع الفلاش
- الوضع: وضع TTL (فلاش تلقائي، قياسي، مزامنة بطيئة)، يدوي، الامر، فلاش مدعوم
 - وضع المزامنة: أول ستارة، ثاني ستارة
 - إزالة احمرار عين: 4% فلاش+إزالة، 4% فلاش، 4% إزالة، OFF

قاعدة تثبيت فلاش خارجي	قاعدة التثبيت الإضافية مع موصلات TTL
موصل مزامنة	الطرف X؛ يُدعم سرعات مزامنة تساوي 1/180 ثانية
طرف المزامنة	متوفر
معين المنظر	معين منظر بتقنية OLED، مقياس 0,39 بوصة، بدقة ألوان 2360 ألف نقطة، مع ميزة التعديل الديوبتري (-4 إلى +2 م ⁻¹)؛ ومعدل تكبير x0,62 مع عدسة 50 مم (مكافئة لصيغة 35 مم) عند مالا نهاية مع ضبط الديوبتر على 1,0 م ⁻¹ ؛ زاوية رؤية قطرية بمقدار 30,0° تقريبًا (متوسط زاوية الرؤية القطرية 25,0° تقريبًا)؛ نقطة العين حوالي 17,5 مم تقريبًا

شاشة LCD	3,0 بوصة/7,6 سم، شاشة LCD لمس بألوان 1040K-نقطة، إمالة
الأفلام (بصوت ستيريو)	
HD 720/59.94P	FULL HD 1080/59.94P
HD 720/50P	FULL HD 1080/50P
HD 720/29.97P	FULL HD 1080/29.97P
HD 720/25P	FULL HD 1080/25P
HD 720/24P	FULL HD 1080/24P
HD 720/23.98P	FULL HD 1080/23.98P
	UHD 4K 2160/29.97P
	UHD 4K 2160/25P
	UHD 4K 2160/24P
	UHD 4K 2160/23.98P

أطراف الدخل والخرج

مدخلات/مخرجات رقمية	USB2.0 عالي السرعة
	موصل USB مايكرو (Micro-B)
خرج HDMI	موصل HDMI مايكرو (النوع D)
موصل الميكروفون/ جهاز التحكم عن بعد	مقبس صغير 2,50 مم، ثلاثي الأقطاب

مصدر الطاقة/أخرى

مصدر الطاقة	بطارية قابلة لإعادة للشحن طراز NP-W126S (مرفقة مع الكاميرا)
حجم الكاميرا	118,4 مم × 82,8 مم × 41,4 مم (31,9 مم مع استثناء البروزات، عرض × ارتفاع × عمق) يقاس على أرق جزء
وزن الكاميرا	حوالي 333 جرام، باستثناء البطارية، الملحقات، وبطاقة الذاكرة
وزن التصوير	حوالي 383 جرام، بما في ذلك البطارية وبطاقة الذاكرة
ظروف التشغيل	<ul style="list-style-type: none"> ● درجة الحرارة: 0° م إلى +40° م ● الرطوبة: 10% إلى 80% (بدون تكثيف)

العمر الافتراضي للبطارية ● نوع البطارية: NP-W126S

- الصور: يتنوع عدد الإطارات المختارة وفقاً للخيار الذي يتم تحديده ل الأداء:

EVF	LCD	الأداء
تقريباً 260	تقريباً 260	فعل عال
تقريباً 350	تقريباً 350	قياسي

- الأفلام: مدة اللقطات التي يمكن تسجيلها تتراوح وفقاً لوضع الفيلم:

عمر البطارية عند تسجيل مقاطع الفيديو باستمرار	عمر البطارية الاعتيادي عند تسجيل مقاطع الفيديو	الوضع
تقريباً 70 دقيقة	تقريباً 50 دقيقة	4K
تقريباً 95 دقيقة	تقريباً 60 دقيقة	FULL HD

تم قياسه وفق معيار CIPA وفي وضع P باستخدام بطارية مشحونة بالكامل (NP-W126S) وعدسة XF35mmF1.4 R وبطاقة ذاكرة SD.

ملاحظة: يتراوح عمر البطارية وفقاً لمستوى شحن البطارية وقد يتدهور في درجات الحرارة المنخفضة.

IEEE 802.11b/g/n (بروتوكول اللاسلكي القياسي)

قياسي

• الولايات المتحدة الأمريكية، كندا، تايبوان:

تردد التشغيل

2412 ميجاهرتز-2462 ميجاهرتز (11 قناة)

• دول أخرى: 2412 ميجاهرتز-2472 ميجاهرتز (13 قناة)

البنية التحتية

بروتوكولات الوصول

بطارية قابلة لإعادة للشحن طراز NP-W126S

7,2 فولت

الجهد الكهربائي الاسمي

1260 مللي أمبير في الساعة

القدرة الاسمية

0° م إلى +40° م

درجة حرارة التشغيل

36,4 مم × 47,1 مم × 15,7 مم

الأبعاد

(عرض × ارتفاع × عمق)

حوالي 47 جرام

الوزن

شاحن بطارية طراز BC-W126

الدخل المُقدَّر	100 فولت - 240 فولت تيار متغير، 60/50 هرتز
قدرة الدخل	13 - 21 فولت أمبير
الخرج المُقدَّر	8,4 فولت تيار مستمر، 0,6 أمبير
البطاريات المعتمدة	بطاريات قابلة لإعادة للشحن طراز NP-W126S
فترة الشحن	حوالي 150 دقيقة (درجة حرارة +20 درجة مئوية)
درجة حرارة التشغيل	5 درجة مئوية حتى +40 درجة مئوية
الأبعاد	65 ملم × 91,5 ملم × 28 ملم، بدون البروز
(عرض × ارتفاع × عمق)	
الوزن	حوالي 77 جرام

يختلف الوزن والأبعاد باختلاف الدولة أو منطقة البيع. الملصقات، والقوائم والعروض الأخرى قد تختلف عن تلك المعروضة على الكاميرا بالفعل.

المواصفات والتصميم عرضة للتغيير دون إخطار مسبق. لن تتحمل FUJIFILM مسؤولية أية أخطاء قد يشملها هذا الدليل. قد يختلف منظر المنتج عن ذلك المبين في هذا الدليل.



FUJIFILM

FUJIFILM Corporation

7-3, AKASAKA 9-CHOME, MINATO-KU, TOKYO 107-0052, JAPAN

http://www.fujifilm.com/products/digital_cameras/index.html

