

FUJIFILM

BL00004725-A04 **IT**

DIGITAL CAMERA

X-Pro2 Versione 3.10

Manuale dell'utente

Grazie per avere acquistato questo prodotto. Nel presente manuale sono descritte le modalità di utilizzo della fotocamera digitale FUJIFILM X-Pro2. Assicurarsi di aver letto e compreso il contenuto prima di utilizzare la fotocamera.

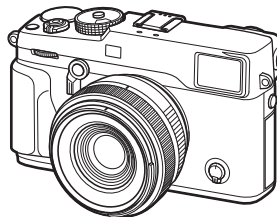

■ **Sito web del prodotto:**

<http://fujifilm-x.com/x-pro2/>

■ **Ulteriori informazioni possono essere trovate nei manuali online disponibili all'indirizzo:**

<http://fujifilm-dsc.com/manuals/>



Prima di iniziare

Primi passi

Fotografia di base e
riproduzione

Registrazione filmato e
riproduzione di base

Pulsante Q (menu rapido)
Pulsanti Fn (funzione)

Maggiori informazioni sulla
fotografia e sulla riproduzione

Menu

Collegamenti

Note tecniche

Risoluzione dei problemi

Appendice



Sicurezza

Accertatevi di leggere queste informazioni prima dell'uso della fotocamera

Informazioni sulla sicurezza

- Assicuratevi di usare correttamente la fotocamera. Leggere attentamente le informazioni sulla sicurezza e il *Manuale dell'utente* prima dell'uso.
- Dopo aver letto le informazioni sulla sicurezza, conservarle in un luogo sicuro.



A proposito delle icone

Le icone mostrate di seguito vengono usate in questo documento per indicare la gravità delle ferite o dei danni alle cose che possono derivare se le informazioni segnalate dall'icona vengono ignorate e il prodotto viene di conseguenza utilizzato in modo scorretto.



 **AVVISO** Questa icona indica che, se non si seguono le informazioni, ne può risultare un rischio di morte o di ferite gravi.

 **ATTENZIONE** Questa icona indica che, se non si seguono le informazioni, ne può risultare un rischio di lesioni alle persone o di danni agli oggetti.

Le icone visualizzate di seguito sono utilizzate per indicare la natura delle istruzioni da osservare.

-  Le icone di forma triangolare segnalano all'utente informazioni che richiedono attenzione ("Importante").
-  Le icone di forma circolare con una barra diagonale segnalano all'utente azioni proibite ("Proibito").
-  Le icone di forma circolare piene con la presenza di un punto esclamativo segnalano all'utente un'azione da eseguire ("Richiesto").

I simboli sul prodotto (inclusi gli accessori) rappresentano quanto segue:

	CA
	CC
	Apparecchio di classe II (La struttura del prodotto è a doppio isolamento.)

AVVISO



Scallegare la spina dalla presa di corrente

Se si verifica un problema, spegnete la fotocamera, togliete le batterie, staccate l'adattatore di rete dalla presa di corrente e scollegatelo dalla fotocamera. Continuare ad usare la fotocamera quando emette fumo, emette odori strani o manifesta qualsiasi altro stato anomalo può comportare il rischio di incendio o di scosse elettriche. Contattate il rivenditore FUJIFILM.



Evitate che all'interno della fotocamera entri acqua o oggetti estranei. Se nella fotocamera entra acqua o un oggetto estraneo, spegnetela, togliete la batteria, staccate dalla presa di corrente l'adattatore di rete e scollegatelo dalla fotocamera. Continuare a utilizzare la fotocamera può comportare il rischio di incendio o di scosse elettriche. Contattate il rivenditore FUJIFILM.



Non utilizzare in bagno o nella doccia

Non usate la fotocamera nella vasca da bagno o mentre fate la doccia. Potrebbe causare un incendio o scosse elettriche.



Non smontare

Non tentare mai di modificare o smontare la fotocamera (non aprire mai il corpo macchina). La mancata osservanza di questa precauzione potrebbe causare un incendio o scosse elettriche.



Non toccare i componenti interni

Se il corpo macchina dovesse rompersi in seguito ad una caduta o a un altro incidente, non toccare i componenti esposti. In caso non ci si attenga a questa precauzione, potrebbero verificarsi scosse elettriche o infortuni derivanti dal contatto con le parti danneggiate. Rimuovere immediatamente la batteria, avendo cura di evitare infortuni o shock elettrici, e portare il prodotto presso il punto vendita per una consulenza.



Non modificate, non scaldate, non torcetate e non tirate in modo inopportuno il cavo di collegamento e non ponete sopra di esso degli oggetti pesanti. Queste azioni potrebbero danneggiare il cavo e causare un incendio o provocare scosse elettriche. Se il cavo è danneggiato, contattate il rivenditore FUJIFILM.













Non collocare la fotocamera su una superficie instabile. Ciò potrebbe causare la caduta o il rovesciamento della fotocamera e provocare danni alle persone.









Non tentate mai di usare la fotocamera quando siete in movimento. Non usate la fotocamera mentre state camminando o siete alla guida. Ciò potrebbe causare una vostra caduta o vi potrebbe coinvolgere in un incidente stradale.



Non toccate le parti metalliche della fotocamera durante un temporale. Ciò può causare scosse elettriche dovute alla corrente indotta dalla scarica del fulmine.

 AVVISO	
	Non utilizzare la batteria se non nel modo specificato. Inserite la batteria come mostrato dall'indicatore.
	Non smontare, modificare o riscaldare le batterie. Non far cadere, non colpire o gettare via le batterie né sottoporle in qualche modo a forti impatti. Non utilizzare batterie che presentano perdite, deformazioni, scolorimenti o altre anomalie. Utilizzare esclusivamente i caricabatterie designati per ricaricare batterie ricaricabili e non tentare di ricaricare batterie non ricaricabili agli ioni di litio o batteria alcaline. Non mettere in corto circuito le batterie, né riporle con oggetti metallici. La mancata osservanza di queste precauzioni potrebbe provocare nelle stesse surriscaldamento, innesco di fiamma, rotture o perdite di liquido, causando incendi, ustioni o altre lesioni.
	Utilizzate esclusivamente le batterie indicate e l'adattatore di rete specificato per questa fotocamera. Non utilizzate una tensione di rete diversa da quella specificata. L'impiego di altri tipi di alimentazione potrebbe causare un incendio.
	Se la batteria perde e il liquido vi entra negli occhi o viene a contatto con la pelle o con i vestiti, lavate l'area interessata con acqua pulita e consultate un medico o chiamate subito il numero del pronto soccorso sanitario.
	Non utilizzare il caricabatterie per caricare batterie diverse da quelle specificate di seguito. Il caricabatterie fornito in dotazione è destinato esclusivamente all'uso con il tipo di batterie fornito in dotazione con la fotocamera. L'utilizzo del caricabatterie per caricare le batterie convenzionali o altri tipi di batterie ricaricabili può causare una perdita di liquido dalle batterie, un surriscaldamento o un'esplosione.
	Usare il flash troppo vicino agli occhi di una persona può causare danni alla vista. Fate particolarmente attenzione quando fotografate dei bambini.
	Non rimanere a lungo in contatto con superfici molto calde. La mancata osservanza di questa precauzione potrebbe provocare ustioni a bassa temperatura, in particolare a temperature ambiente elevate o con utenti che soffrono di cattiva circolazione o sensibilità ridotta, nel qual caso si consiglia l'uso di un treppiedi o precauzioni simili.
	Non lasciare una parte del corpo in contatto con il prodotto per lunghi periodi di tempo mentre il prodotto è acceso. La mancata osservanza di questa precauzione potrebbe provocare ustioni a bassa temperatura, in particolare durante l'uso prolungato, a temperature ambiente elevate o con utenti che soffrono di cattiva circolazione o sensibilità ridotta, nel qual caso si consiglia l'uso di un treppiedi o precauzioni simili.
	Non usare in presenza di oggetti infiammabili, gas esplosivi o polvere.

 AVVISO	
	Quando trasportate la batteria, installatela nella fotocamera o tenetela nella sua custodia rigida. Quando la si conserva, riponetela nella sua custodia rigida. Prima di smaltirla, coprire i terminali della batteria con del nastro isolante. Il contatto con altri oggetti metallici o altre batterie potrebbe causare l'incendio o l'esplosione della batteria stessa.
	Tenere le schede di memoria, l'attacco del flash esterno ed altre piccole parti fuori dalla portata dei bambini. I bambini possono ingerire le piccole parti; tenere fuori dalla portata dei bambini. Se un bambino dovesse ingerire una piccola parte, rivolgersi ad un medico o chiamare i soccorsi.
	Tenere lontano dalla portata dei bambini. Tra gli elementi che potrebbero causare lesioni troviamo la tracolla, che potrebbe impigliarsi al collo di un bambino, causando strangolamento, e il flash, che può causare danni alla vista.
	Seguire le indicazioni del personale delle linee aeree e degli ospedali. Questo prodotto genera emissioni di radio frequenze che possono interferire con le apparecchiature di navigazione o mediche.

 ATTENZIONE	
	Non usate questa fotocamera in luoghi saturi di esalazioni di oli, di vapore, di umidità o di polvere. Potrebbe causare un incendio o scosse elettriche.
	Non lasciate la fotocamera in luoghi soggetti a temperature troppo alte. Non lasciate la fotocamera ad esempio all'interno dell'abitacolo di una vettura ermeticamente chiusa o alla luce diretta del sole. Ciò può causare un incendio.
	Non collocare oggetti pesanti sulla fotocamera. Gli oggetti pesanti potrebbero rovesciarsi o cadere e provocare danni alle persone.
	Non spostate la fotocamera quando l'adattatore di rete è ancora collegato. Non tirate il cavo di collegamento per scollegare l'adattatore di rete. Ciò potrebbe causare un incendio o provocare scosse elettriche.
	Non coprite e non avvolgete la fotocamera o l'adattatore di rete in un panno o in una coperta. Potrebbe surriscaldarsi con conseguente deformazione della struttura esterna o provocare un incendio.
	Quando pulite la fotocamera o quando non intendete utilizzarla per molto tempo, togliete la batteria e staccate sempre la fotocamera dall'adattatore di rete, dopo aver staccato quest'ultimo dalla presa di corrente. In caso contrario, potrebbe esservi pericolo d'incendio o di scosse elettriche.
	Quando termina l'operazione di carica della batteria, scollegate il caricabatterie dalla presa di corrente. Lasciare il caricabatterie collegato alla presa di corrente può causare un incendio.



ATTENZIONE



Quando si rimuove una memory card, questa potrebbe fuoriuscire dallo slot troppo velocemente. Usare un dito per trattenerla e farla uscire lentamente.
Potrebbero causarsi lesioni dovute all'espulsione della scheda.



Richiedete regolarmente un controllo e la pulizia delle parti interne della fotocamera. La formazione di polvere all'interno della fotocamera può provocare incendi o scosse elettriche. Contattate il rivenditore FUJIFILM ogni due anni per chiedere la pulizia interna della fotocamera. Tenete presente che questo non è un servizio gratuito.



Pericolo di esplosione se la batteria viene sostituita in modo errato. Sostituire solo con una dello stesso tipo o di tipo equivalente.

Alimentazione e batteria

Nota: Controllare il tipo di batteria utilizzata con la fotocamera e leggere le relative sezioni.

La sezione che segue descrive come impiegare correttamente le batterie e come prolungarne la vita utile. Un impiego scorretto può ridurre la vita utile delle batterie o causare perdite, surriscaldamenti, incendi o esplosioni.

Batterie agli ioni di litio

Leggere questa sezione se la vostra fotocamera utilizza una batteria ricaricabile agli ioni di litio.

Quando viene spedita, la batteria non è carica. Caricare la batteria prima dell'uso. Quando non è in uso, conservare la batteria nella custodia.

■ Note sulla batteria

La batteria perde gradualmente la propria carica anche quando non viene usata. Caricare la batteria uno o due giorni prima dell'uso.

La vita utile della batteria può essere prolungata spegnendo la fotocamera quando non in uso.

La capacità della batteria si riduce a basse temperature; una batteria con poca carica potrebbe non funzionare in un ambiente freddo. Conservare una batteria di ricambio in un luogo caldo e sostituirla se necessario, oppure conservare la batteria in tasca o in un altro luogo caldo inserendola nella fotocamera solo al momento dello scatto. Evitare di fare entrare la batteria in contatto diretto con scaldamani o con altri dispositivi che emanano calore.

■ Come caricare la batteria

Caricare la batteria con il caricabatterie fornito in dotazione. I tempi di ricarica aumentano a temperature ambiente al di sotto dei +10°C o sopra i +35°C. Non provare a ricaricare la batteria a temperature superiori ai 40°C; la batteria non si ricarica a temperature inferiori agli 0°C.

Non provare a ricaricare una batteria già completamente carica. Tuttavia, per ricaricare la batteria, non è necessario che questa sia completamente scarica.

La batteria potrebbe risultare bollente al tatto immediatamente dopo la ricarica o l'uso. Ciò è normale.

■ Vita della batteria

A temperature normali, la batteria può essere ricaricata circa 300 volte. Se il periodo di tempo in cui la batteria fornisce potenza si abbrevia in modo marcato, ciò indica che ha raggiunto la fine della sua vita utile e che deve essere sostituita.

■ Note sullo stoccaggio

Se la batteria viene conservata per lunghi periodi mentre è completamente carica, le sue prestazioni possono diminuire. Scaricate completamente la batteria prima di conservarla.

Se non intendete usare la fotocamera per un lungo periodo di tempo, togliete la batteria dalla fotocamera e conservatela in un luogo asciutto ad una temperatura ambiente tra +15°C e +25°C. Non conservatela in luoghi esposti a temperature troppo elevate.

■ Precauzioni: Sull'impiego della batteria

- Non trasportate, né conservate le batterie assieme a oggetti metallici come collane o forcine.
- Non scaldate la batteria, né gettatela nel fuoco.
- Non cercate di smontare o di modificare la batteria.
- Non ricaricate la batteria con caricabatterie diversi da quelli specificati.
- Smaltite prontamente le batterie usate.
- Non fate cadere la batteria e non sottoponetela a urti violenti.
- Non esponete la batteria all'acqua.
- Tenete sempre puliti i terminali della batteria.
- Se usate per un lungo periodo, il corpo della fotocamera e la batteria possono riscaldarsi. Ciò è normale.

■ Smaltimento delle batterie

Effettuate lo smaltimento delle batterie in conformità con le vigenti leggi locali in materia.

Adattatori di rete CA (disponibili separatamente)

Utilizzate esclusivamente adattatori di rete FUJIFILM specifici per questa fotocamera. L'uso di adattatori diversi può danneggiare la fotocamera.

- Usate l'adattatore di rete solo in ambienti interni.
- Inserite a fondo la spina del cavo di connessione nel terminale di ingresso CC.
- Spegnete la fotocamera prima di scollegare l'adattatore. Scollegare il cavo dell'adattatore afferrando la spina ed estraendola delicatamente. Non tirate il cavo.
- Utilizzate l'adattatore di rete esclusivamente con la vostra fotocamera.
- Non smontare.
- Non utilizzate l'adattatore di rete in ambienti con alte temperature o umidi.
- Non sottoponete l'adattatore di rete a urti violenti.
- Durante l'uso, l'adattatore di rete può emettere un ronzio o diventare molto caldo. Ciò è normale.
- Se l'adattatore di rete provoca disturbi di radioricezione, cambiate l'orientamento o la posizione dell'antenna di ricezione.

Come utilizzare la fotocamera

- Non puntare la fotocamera verso fonti di luce estremamente luminose, come il sole in una giornata senza nuvole. La mancata osservanza di questa precauzione potrebbe arrecare danni al sensore immagine della fotocamera.
- L'esposizione a forte luce solare attraverso il mirino, potrebbe danneggiare il pannello del mirino elettronico (EVF). Non puntare il mirino elettronico verso il sole.

Fare prove di scatto

Prima di fare fotografie in occasioni particolarmente importanti (come in occasione di un matrimonio o di una vacanza all'estero), eseguite sempre alcuni scatti di prova e visualizzate le immagini per controllare che la fotocamera funzioni correttamente. FUJIFILM Corporation non si assume alcuna responsabilità per eventuali danni o eventuali mancati guadagni imputabili al malfunzionamento del prodotto.

Note sul copyright

Le immagini registrate con la vostra fotocamera digitale non possono essere utilizzate in modo da violare le leggi sul copyright senza il consenso del titolare dei diritti, salvo i casi in cui vengano utilizzate esclusivamente a scopo personale. Si fa presente, inoltre, che alcune limitazioni si applicano alle riprese di opere teatrali, spettacoli e mostre, anche se intese esclusivamente a scopo personale. Si ricorda agli utenti che il trasferimento di memory card contenenti immagini o dati protetti dalle leggi sul copyright è consentito solamente entro i limiti previsti da tali leggi.

Manutenzione

Per assicurare la perfetta registrazione delle immagini, evitate di sottoporre la fotocamera a urti o impatti violenti durante la fase di registrazione delle immagini.

Cristalli liquidi

In caso di danneggiamento del display, fate particolare attenzione a non entrare in contatto con i cristalli liquidi del monitor. Se si verifica una delle seguenti condizioni, provvedete urgentemente nel modo indicato:

- **Se i cristalli liquidi vengono a contatto con la pelle**, pulire la parte interessata con un panno e poi lavare con sapone e acqua corrente.
- **Se i cristalli liquidi vengono a contatto con la pelle**, pulite con un panno la parte interessata e lavate a fondo con acqua corrente e sapone.
- **Se i cristalli liquidi vengono ingeriti**, sciacquatevi bene la bocca con acqua. Bevete molta acqua e provocate il vomito, poi rivolgetevi a un medico.

Sebbene il display sia fabbricato in base a tecnologie di assoluta alta precisione, potrebbe contenere pixel che rimangono sempre illuminati o che non si illuminano. Non si tratta di malfunzionamento e le immagini registrate con il prodotto non ne sono influenzate.

Informazioni sui marchi commerciali

Immagine Digitale Divisa è un marchio o un marchio registrato di FUJIFILM Corporation. **xD-Picture Card** e  sono marchi depositati di FUJIFILM Corporation. I seguenti logotipi qui inclusi sono sviluppati esclusivamente da DynaComware Taiwan Inc. Macintosh, Mac OS e macOS sono marchi di Apple Inc. negli Stati Uniti e in altri Paesi. Windows è un marchio registrato di Microsoft Corporation negli Stati Uniti e in altri Paesi. Wi-Fi® e Wi-Fi Protected Setup® sono marchi registrati di Wi-Fi Alliance. Il logo SDHC e SDXC sono marchi depositati di SD-3C, LLC. Il logo HDMI è un marchio depositato. Tutti gli altri marchi commerciali citati in questo manuale sono marchi depositati o registrati dei loro rispettivi proprietari.

Interferenze elettriche

La fotocamera può provocare interferenze con attrezzature ospedaliere o aeronautiche. Consultate il personale ospedaliero o della compagnia aerea prima di utilizzare la fotocamera in un ospedale o a bordo di un aereo.

Sistemi televisivi a colori

NTSC: National Television System Committee (Comitato nazionale per il sistema televisivo), è una specifica per la trasmissione di contenuti video delle televisioni a colori adottata principalmente negli Stati Uniti, in Canada e in Giappone. PAL: Phase Alternation by Line (Alternanza di fase per linea), un sistema di televisione a colori adottato principalmente dai Paesi europei e dalla Cina.

Exif Print (Exif versione 2.3)

Il formato di stampa Exif Print è un formato di file per le fotocamere digitali aggiornato di recente, che contiene diverse informazioni relative alla ripresa al fine di ottimizzarne la stampa.

AVVISO IMPORTANTE: Leggere prima di utilizzare il software

È vietata l'esportazione diretta o indiretta, totale o parziale, di un software licenziato senza l'autorizzazione degli enti governativi preposti.

AVVISI

Per prevenire incendi e pericoli di scosse, non esporre l'unità alla pioggia o all'umidità.

Leggere le "Note per la sicurezza" e accertarsi di comprenderle prima di utilizzare la fotocamera.

Per i clienti in Canada

CAN ICES-3 (B)/NMB-3(B)

ATTENZIONE: Questo dispositivo digitale di classe B rispetta la direttiva canadese ICES-003.

Dichiarazione della Industry Canada: questo dispositivo è conforme alle licenze RSS della Industry Canada. Il funzionamento è soggetto alle seguenti due condizioni: (1) questo dispositivo non deve causare interferenze; (2) questo dispositivo deve accettare qualsiasi interferenza, incluse le interferenze che possono causare un funzionamento indesiderato del dispositivo.

Questo dispositivo e la relativa antenna non devono essere collocati o fatti funzionare insieme ad un'altra antenna o un trasmettitore, salvo radio integrate collaudate. La funzione di Selezione del codice Paese è disattivata per i prodotti commercializzati in USA/Canada.

Dichiarazione sull'esposizione alle radiazioni: gli studi scientifici disponibili non hanno evidenziato problemi di salute associati all'utilizzo di dispositivi wireless a bassa potenza. Tuttavia, non c'è alcuna prova che questi dispositivi wireless a bassa potenza siano assolutamente sicuri. I dispositivi wireless a bassa potenza emettono bassi livelli di radiofrequenza (RF) nel campo delle microonde mentre vengono utilizzati. Mentre alti livelli di RF possono produrre effetti sulla salute (riscaldando i tessuti), l'esposizione a RF di basso livello che non produce riscaldamento non porta a conseguenze negative conosciute per la salute. Numerosi studi sulle esposizioni RF a basso livello non hanno evidenziato effetti biologici. Alcuni studi hanno suggerito che potrebbero verificarsi alcuni effetti biologici, ma queste scoperte non sono state confermate da ricerche aggiuntive. X-Pro2 è stato testato e trovato conforme ai limiti di esposizione alle radiazioni stabiliti dall'IC, definiti per un ambiente non controllato e soddisfa l'RSS-102 relativo alle norme sull'esposizione alle radiofrequenze (RF) dell'IC.

Smaltimento di apparecchi elettrici ed elettronici nelle abitazioni private

Nell'Unione Europea, in Norvegia, Islanda e Liechtenstein: Questo simbolo sul prodotto, oppure nel manuale e nella garanzia e/o sulla confezione, indica che il prodotto non deve essere trattato alla stregua dei rifiuti domestici. Invece, il prodotto dovrebbe essere portato in un punto di raccolta predisposto per il riciclo di apparecchiature elettriche ed elettroniche.



Assicurando un corretto smaltimento del prodotto, si potranno impedire possibili conseguenze negative per l'ambiente e la salute umana, che potrebbero essere causate da un inappropriato trattamento del prodotto.

Questo simbolo sulle batterie o sugli accumulatori indica che le batterie non devono essere trattate alla stregua di rifiuti domestici.



Se l'apparecchio contiene batterie o accumulatori facilmente rimovibili, si prega di smaltirli separatamente secondo le esigenze locali.

Il riciclo dei materiali aiuterà la conservazione delle risorse naturali. Per informazioni più dettagliate sul riciclo del prodotto, contattare l'ufficio della propria città, il servizio di smaltimento dei rifiuti domestici o il negozio dove si è acquistato il prodotto.

In Paesi diversi da Unione Europea, Norvegia, Islanda e Liechtenstein: Se si desidera smaltire questo prodotto, comprese le batterie o gli accumulatori, contattare le autorità locali per informazioni sul corretto metodo di smaltimento.

In Giappone: La presenza di questo simbolo sulle batterie indica che esse devono essere smaltite separatamente.



Accertatevi di leggere queste informazioni prima dell'uso della fotocamera



Informazioni sulla sicurezza

Grazie per avere acquistato questo prodotto. Per effettuare riparazioni, controlli e test delle parti interne, contattare il rivenditore FUJIFILM.



- Assicuratevi di usare correttamente l'obiettivo. Leggere attentamente le informazioni sulla sicurezza e il *Manuale utente* della fotocamera prima dell'uso.
- Dopo aver letto le informazioni sulla sicurezza, conservarle in un luogo sicuro.

A proposito delle icone



Le icone mostrate di seguito vengono usate in questo documento per indicare la gravità delle ferite o dei danni alle cose che possono derivare se le informazioni segnalate dall'icona vengono ignorate e il prodotto viene di conseguenza utilizzato in modo scorretto.

	AVVISO	Questa icona indica che, se non si seguono le informazioni, ne può risultare un rischio di morte o di ferite gravi.
	ATTENZIONE	Questa icona indica che, se non si seguono le informazioni, ne può risultare un rischio di lesioni alle persone o di danni agli oggetti.

Le icone visualizzate di seguito sono utilizzate per indicare la natura delle istruzioni da osservare.

	Le icone di forma triangolare segnalano all'utente informazioni che richiedono attenzione ("Importante").
	Le icone di forma circolare con una barra diagonale segnalano all'utente azioni proibite ("Proibito").
	Le icone di forma circolare piene con la presenza di un punto esclamativo segnalano all'utente un'azione da eseguire ("Richiesto").

AVVISO

	Non immergere o esporre all'acqua. La mancata osservanza di questa precauzione potrebbe causare incendi o scosse elettriche.
	Non smontare (non aprire la struttura esterna). La mancata osservanza di questa precauzione potrebbe causare incendi, scosse elettriche o infortuni derivanti dal malfunzionamento del prodotto.

AVVISO



Non toccare i componenti interni

Se la struttura esterna dovesse rompersi in seguito a una caduta o a un'altra incidente, non toccare i componenti esposti. In caso non ci si attenga a questa precauzione, potrebbero verificarsi scosse elettriche o infortuni derivanti dal contatto con le parti danneggiate. Rimuovere immediatamente la batteria della fotocamera, avendo cura di evitare infortuni o scosse elettriche, e portare il prodotto presso il punto vendita per una consulenza.



Non appoggiare su superfici instabili. Il prodotto potrebbe cadere, causando lesioni personali.



Non guardare il sole attraverso l'obiettivo o i mirini della fotocamera. La mancata osservanza di questa precauzione può provocare danni permanenti alla vista.

ATTENZIONE



Non usare o conservare il prodotto in luoghi dove c'è presenza di vapore o fumo, e in luoghi molto umidi ed estremamente polverosi. La mancata osservanza di questa precauzione potrebbe causare incendi o scosse elettriche.



Non lasciare in luoghi esposti alla luce diretta del sole o ad elevate temperature, come ad esempio all'interno di un abitacolo chiuso in un giorno di sole. La mancata osservanza di questa precauzione potrebbe causare incendi.



Tenere fuori dalla portata dei bambini piccoli. Questo prodotto può provocare danni fisici se lasciato nelle mani di un bambino.



Non maneggiare il prodotto con le mani bagnate. La mancata osservanza di questa precauzione potrebbe causare scosse elettriche.



Non inquadrare il sole quando si scattano foto di soggetti in controluce. Luce solare messa a fuoco nella fotocamera quando il sole si trova all'interno o vicino all'inquadratura potrebbe causare incendi o bruciature.



Quando non si usa il prodotto, rimettere i tappi copri ottica e conservarlo lontano dalla luce diretta del sole. La luce del sole messa a fuoco dall'obiettivo potrebbe causare incendi o bruciature.



Non trasportare la fotocamera o l'obiettivo mentre sono attaccati ad un treppiede. Il prodotto potrebbe cadere o urtare altri oggetti, causando lesioni personali.

Nota sulla regolamentazione dell'Unione Europea

Questo prodotto è conforme alle seguenti direttive UE:

- Direttiva RoHS 2011/65/UE
- Direttiva RE 2014/53/UE

Il fabbricante, FUJIFILM Corporation, dichiara che il tipo di apparecchiatura radio FUJIFILM X-Pro2 è conforme alla direttiva 2014/53/UE.

Il testo completo della dichiarazione di conformità UE è disponibile al seguente indirizzo Internet: http://www.fujifilm.com/products/digital_cameras/x/fujifilm_x_pro2/pdf/index/fujifilm_x_pro2_cod.pdf

La conformità è indicata dal seguente marchio di conformità posizionato sul prodotto:



Questo marchio è valido per i prodotti non-Telecom e i prodotti Telecom armonizzati UE (per es. Bluetooth).

IMPORTANTE: Leggere i seguenti avvisi prima di usare il trasmettitore wireless incorporato della fotocamera.

- ① Questo prodotto, che contiene una funzione di criptaggio sviluppata negli Stati Uniti, è regolato dalle United States Export Administration Regulations (norme governative sull'esportazione degli Stati Uniti) e potrebbe non essere esportato o riesportato in qualsiasi paese in cui gli Stati Uniti applicano l'embargo.
- **Usare esclusivamente come parte di una rete wireless.** FUJIFILM non si assume alcuna responsabilità per i danni causati da uso improprio. Non usare in apparecchiature che richiedono un alto grado di affidabilità, come ad esempio dispositivi medici o altri sistemi che potrebbero influire, direttamente o indirettamente, sulla vita umana. Quando si usa il dispositivo con computer o altri sistemi che richiedono un grado di affidabilità più alto rispetto alle reti wireless, assicurarsi di prendere tutte le dovute precauzioni in modo da garantire la sicurezza ed evitare malfunzionamenti.
 - **Usare esclusivamente nel Paese in cui il dispositivo è stato acquistato.** Questo dispositivo è conforme alle disposizioni riguardanti i dispositivi wireless del Paese in cui è stato acquistato. Rispettare tutte le disposizioni locali quando si usa il dispositivo. FUJIFILM non si assume alcuna responsabilità per i problemi derivanti dall'uso in un'altra giurisdizione.
 - **I dati wireless (immagini) potrebbero essere intercettati da terzi.** La sicurezza dei dati trasmessi tramite reti wireless non è garantita.

- **Non usare il dispositivo in luoghi esposti a campi magnetici, elettricità statica o interferenze radio.** Non usare il trasmettitore in prossimità di forni a microonde o in altri luoghi esposti a campi magnetici, elettricità statica o interferenze radio che potrebbero ostacolare la ricezione del segnale wireless. Potrebbero verificarsi delle interferenze reciproche quando si usa il dispositivo in prossimità di altri dispositivi wireless funzionanti su banda 2,4 GHz.
- **Il trasmettitore wireless opera su banda 2,4 GHz con modulazione DSSS e OFDM.**

Dispositivi di rete wireless: Avvisi

- **Questo dispositivo opera sulla stessa frequenza di dispositivi commerciali, educativi, medici e trasmettitori wireless.** Inoltre opera sulla stessa frequenza di trasmettitori autorizzati e trasmettitori speciali non autorizzati a basso voltaggio, usati nei sistemi di tracciabilità RFID per catene di montaggio e in altre applicazioni simili.
- **Per evitare interferenze con tali dispositivi, rispettare le seguenti precauzioni.** Verificare che il trasmettitore RFID non sia in uso prima di usare questo dispositivo. Se si dovessero notare delle interferenze sui trasmettitori autorizzati usati per la tracciabilità RFID causate dal dispositivo, smettere immediatamente di usare la frequenza interessata o spostare il dispositivo in una diversa posizione. Se si notano delle interferenze sui sistemi di tracciabilità RFID a basso voltaggio causate da questo dispositivo, contattare un rappresentante FUJIFILM.



Questa etichetta indica che questo dispositivo opera su banda 2,4 GHz con modulazione DSSS e OFDM e che potrebbe causare interferenze fino ad una distanza di 40 m.

Informazioni sul presente manuale

Prima di utilizzare la fotocamera, leggere il presente manuale e gli avvisi all'interno della sezione "sicurezza" (📖 ii). Per ulteriori informazioni su argomenti specifici, consultare i riferimenti indicati di seguito.

Sommario 📖 **xiii**

Nel "Sommario" è fornita una panoramica dell'intero manuale. Qui sono elencate le funzioni principali della fotocamera.

Messaggi di avviso e display 📖 **156**

Questa sezione spiega il significato di icone lampeggianti o messaggi d'errore visualizzati sul display.

Risoluzione dei problemi 📖 **151**

Si è verificato un problema specifico con la fotocamera? In questa sezione è possibile trovare la risposta.

Limitazioni relative alle impostazioni della fotocamera 📖 **167**

Fare riferimento a pagina 167 per informazioni sulle limitazioni relative alle opzioni disponibili per ciascuna modalità di scatto.

Memory Card

Le immagini vengono salvate nelle memory card opzionali SD, SDHC e SDXC (📖 24), riferite in questo manuale come "memory card."

Cura del prodotto

Corpo macchina: Per garantire l'utilizzo ottimale della fotocamera, usare un panno morbido e asciutto per pulire il corpo della fotocamera dopo ogni utilizzo. Non utilizzare alcol, solvente o altre sostanze chimiche volatili per evitare di deformare o scolorire la pelle sul corpo della fotocamera. Rimuovere immediatamente il liquido sulla fotocamera con un panno morbido e asciutto. Usare un soffiatore per rimuovere la polvere dal monitor facendo attenzione a non graffiarlo, e pulirlo con un panno morbido e asciutto. È possibile rimuovere eventuali macchie strofinando delicatamente con una carta per la pulizia dell'obiettivo FUJIFILM alla quale è stata applicata una quantità minima di liquido per la pulizia dell'obiettivo. Per evitare che la polvere penetri all'interno della fotocamera quando l'obiettivo non è montato, usare il tappo protezione corpo macchina.

Sensore immagine: È possibile rimuovere la polvere dal sensore immagine utilizzando l'opzione **IMPOSTAZIONE UTENTE > PULIZIA SENSORE** (📖 115) nei menu della fotocamera.

Obiettivi intercambiabili: Usare un soffiatore per rimuovere la polvere, poi strofinare delicatamente con un panno morbido e asciutto. È possibile rimuovere eventuali macchie strofinando delicatamente con una carta per la pulizia dell'obiettivo FUJIFILM alla quale è stata applicata una quantità minima di liquido per la pulizia dell'obiettivo. Quando l'obiettivo non è montato, usare il tappo copri ottica e il tappo protezione ottica posteriore.

Caratteristiche del prodotto

Le opzioni utilizzate più spesso possono essere aggiunte al menu **Q**, ad un “menu personale” o assegnate ad un pulsante (funzione) **Fn** per l’accesso diretto. Personalizzare i comandi della fotocamera per soddisfare il proprio stile o situazione.

Il menu Q (📖 47)

Il menu **Q** viene visualizzato premendo il pulsante **Q**.

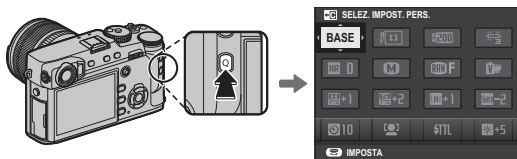

Utilizzare il menu **Q** per visualizzare o modificare le opzioni selezionate per le voci di menu utilizzate più di frequente.

“Menu personale” (📖 105)

Aggiungere le opzioni utilizzate più spesso a questo menu personalizzato, che può essere visualizzato premendo **MENU/OK** e selezionando la scheda **MY** (“MENU PERSONALE”).

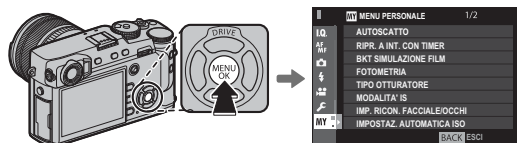

❖ La scheda **MY** è disponibile solo se le opzioni sono state assegnate a “MENU PERSONALE”.

I pulsanti funzione (📖 50)

Utilizzare i pulsanti funzione per l’accesso diretto alle funzioni selezionate.

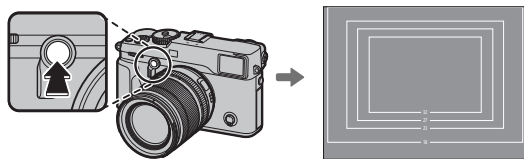

Premere il pulsante per richiamare direttamente la funzione assegnata.

*L'illustrazione mostra il pulsante **Fn2** utilizzato per visualizzare la simulazione della cornice luminosa.*

Sommario

Sicurezza	ii	Obiettivi	13
Informazioni sulla sicurezza.....	ii	Componenti dell'obiettivo.....	13
AVVISI	vii	Rimozione dei tappi copri ottica.....	13
Informazioni sulla sicurezza.....	viii	Montaggio del paraluce.....	13
Informazioni sul presente manuale	x	Obiettivi con ghiera diaframma.....	14
Cura del prodotto	xi	Obiettivi senza ghiera diaframma.....	14
Caratteristiche del prodotto	xii	Obiettivi con O.I.S. Interruttori.....	15
Il menu Q.....	xii	Obiettivi con messa a fuoco manuale.....	15
"Menu personale".....	xii		
I pulsanti funzione.....	xii		
Prima di iniziare		Primi passi	
Simboli e convenzioni	1	Applicazione della cinghia	16
Accessori in dotazione	1	Montaggio obiettivo	18
Componenti della fotocamera	2	Carica della batteria	19
Il selettore.....	4	Inserimento della batteria	20
La leva di messa a fuoco.....	4	Inserimento di schede di memoria	22
La ghiera tempo di posa/ISO.....	4	Utilizzo di due schede.....	23
La ghiera di comando anteriore.....	5	Schede di memoria compatibili.....	24
La ghiera di comando posteriore.....	6	Accensione e spegnimento della fotocamera	25
Spia di stato.....	7	Impostazioni di base	26
Display della fotocamera.....	8	Modifica delle impostazioni di base.....	27
Fotografia: Mirino ottico.....	8	Impostazioni del display	28
Fotografia: Mirino elettronico/Monitor LCD.....	10	Scelta di un display.....	28
Riproduzione.....	12	Il selettore mirino.....	29
		Simulazione della cornice luminosa.....	30
		Il display del mirino.....	31
		Messa a fuoco del mirino.....	31
		Regolazione luminosità del display.....	31
		Pulsante DISP/BACK	32
		Fotografia: Mirino ottico.....	32
		Fotografia: Mirino elettronico.....	32
		Monitor LCD: Scatto.....	32
		Personalizzazione del display standard.....	33
		Mirino/monitor LCD: Riproduzione.....	34









Fotografia di base e riproduzione	
Programma AE (P).....	35
Priorità otturatore AE (S).....	36
Priorità diaframma AE (A).....	37
Esposizione manuale (M).....	38
Visualizzazione delle immagini	
Visualizzazione delle immagini a tutto schermo.....	39
Visualizzazione di informazioni sulle foto.....	40
Zoom durante la riproduzione.....	41
Riproduzione multi-foto.....	42
Eliminazione delle immagini.....	43
Registrazione filmato e riproduzione di base	
Registrazione di filmati.....	44
Uso di un microfono esterno.....	45
Visualizzazione di filmati.....	46
Pulsante Q (menu rapido)	
Uso del pulsante Q.....	47
Il display del menu rapido.....	47
Visualizzazione e modifica delle impostazioni.....	48
Modifica del menu rapido.....	49
Pulsanti Fn (funzione)	
Utilizzo dei pulsanti funzione.....	50
Assegnazione delle funzioni ai pulsanti funzione.....	51
BLOCCO TTL.....	52
FLASH MODELLAZIONE.....	52

Maggiori informazioni sulla fotografia e sulla riproduzione	
Modalità di funzionamento	
Modalità scatto continuo (SCATTO CONT.).....	54
Bracketing.....	55
Filtri avanzati.....	56
Esposizioni multiple.....	57
Compensazione dell'esposizione	
C (Personalizzato).....	58
Sensibilità.....	59
Misurazione.....	60
Simulazione film.....	61
Bil. bianco.....	62
Modalità di messa a fuoco	
L'indicatore di messa a fuoco.....	65
Assist. MF.....	66
Opzioni di messa a fuoco automatica (Modalità AF).....	67
Selezione punto di messa a fuoco.....	68
Il display del punto di messa a fuoco.....	69
Punto singolo AF.....	69
Zona AF.....	70
Tracking (solo modalità di messa a fuoco C).....	71
Esposizioni prolungate (T/B)	72
Tempo (T).....	72
Posa B (B).....	72
Uso di un telecomando per lo scatto a dist.....	73

L'autoscatto.....	74
Foto intervallate.....	75
Messa a fuoco e scatto di fotografie.....	76
Blocco messa a fuoco/esposizione.....	77
Fotografia con flash.....	79
Registrazione immagini in formato RAW.....	81
Creazione di copie JPEG di immagini RAW.....	82
Salvataggio delle impostazioni.....	83
Uso di un adattatore.....	84
LUMIN. CORNICE ILLUMINATA.....	84
REISTRAZIONE OBIETTIVO.....	84
Scelta della lunghezza focale.....	84
Correz distors.....	84
Correz aloni col.....	85
Corr illum perif.....	85
Assist. per album.....	86
Creazione di un album.....	86
Visualizzazione di album.....	87
Modifica e cancellazione di album.....	87

Menu

Uso dei menu: Modalità di scatto.....	88
Uso del menu di ripresa.....	88
IMPOSTAZIONE QUALITÀ IMMAGINE.....	89
DIMENSIONI IMM.....	89
QUALITÀ IMM.....	89
REGISTRAZIONE RAW.....	90
SIMULAZIONE FILM.....	90
EFFETTO GRANA.....	90
GAMMA DINAMICA.....	90
BIL. BIANCO.....	90
TONO ALTE LUCI.....	91
TONO OMBRE.....	91
COLORE.....	91
NITIDEZZA.....	91
RIDUZIONE DISTURBO.....	91
NR x ESPOS. LUNGA.....	91
OTTIM. MODUL. OB.....	91
ESPACIOS COLOR.....	91
MAPPATURA PIXEL.....	92
SELEZ. IMPOST. PERS.....	92
MODIF./SALVA IMPOST. PERS.....	92

 IMPOSTAZIONE AF/MF	93	 IMPOSTAZIONE FLASH	101
AREA MESSA A FUOCO	93	IMPOSTAZ. FUNZIONE FLASH	101
MODALITA' AF	93	RIMOZ. OCCHI ROSSI	101
IMPOST. PERSONALIZZ. AF-C	94	MODALITÀ BLOCCO TTL	102
VISUALIZZ. PUNTO AF  	94	IMPOSTAZIONE LUCE LED	102
NUMERO PUNTI MESSA A FUOCO	94	IMPOSTAZIONE MASTER	103
PRE-AF	95	IMPOSTAZIONE CANALE	103
ILLUMIN. AF	95	 IMPOSTAZIONE FILMATO	104
IMP. RICON. FACCIALE/OCCHI	95	MOD. FILM.	104
AF+MF	96	REGOL. LIV. MIC	104
ASSIST. MF	96	MIC./SCATTO DIST.	104
CONTROLLO FUOCO	96	 MENU PERSONALE	105
INT. EA SPOT & AREA FUOCO	96	Uso dei menu: Modalità di riproduzione	106
IMPOST. AF Istantanea	96	Uso del menu riproduzione	106
SCALA PROFONDITÀ DI CAMPO	97	 MENU RIPRODUZIONE	107
PRIOR. RILASCIO/FUOCO	97	COMMUTA SLOT	107
QUADRO CORREZ AF	97	CONVERSIONE RAW	107
 IMPOSTAZIONE RIPRESA	98	CANCELLA	107
AUTOSCATTO	98	TAGLIO	107
RIPR. A INT. CON TIMER	98	RIDIMENSIONA	108
BKT AE	98	PROTEGGI	108
BKT SIMULAZIONE FILM	98	RUOTA IMMAGINE	108
FOTOMETRIA	98	RIMOZ. OCCHI ROSSI	109
TIPO OTTURATORE	99	IMPOSTAZIONE MEMO VOCALE	110
MODALITA' IS	99	COPIA	111
IMPOSTAZ. AUTOMATICA ISO	100	COMUNIC. WIRELESS	111
IMP ADATTATORE	100	RIPROD. AUT. IMM	111
COMUNIC. WIRELESS	100	ASSIST. PER ALBUM	111
		SALVAT. AUTOM. PC	112
		ORD. STAMPA (DPOF)	112
		instax STAMPA CON STAMP	112
		RAPPORTO ASPETTO	112

Menu impostazioni	113	IMPOSTAZIONE PULSANTE/MANOPOLA	119
Utilizzo del menu impostazioni	113	IMPOSTAZIONE LEVA MESSA A FUOCO	119
SET UP Opzioni del menu.....	114	MOD./SALVA MENU RAPIDO.....	119
IMPOSTAZIONE UTENTE	114	IMP. FUNZ. (Fn)	119
FORMATTA.....	114	IMPOSTAZ. GHIERA COMANDO.....	119
DATA/ORA	114	OPERAZIONE ▲ ▼ S.S.....	119
DIFF. ORARIO.....	115	IMPOST. (H) GHIERA ISO	119
言語/LANG.....	115	IMPOST. (L) GHIERA ISO	119
IMPOST. MENU PERSONALE.....	115	SCATTA SENZA OBIETTIVO.....	119
PULIZIA SENSORE.....	115	RIPRENDI SENZA SCHEDA	120
RESET	115	GHIERA MESSA A FUOCO.....	120
IMPOSTAZIONE AUDIO	116	IMPOST.PULSANTE AE-L/AF-L	120
VOL. BEEP AF.....	116	MOD. BLOCCO AE/AF.....	120
VOL. BEEP AUTOSCATTO	116	MOD. BLOCCO AF	120
IMPOSTA VOLUME	116	IMPOST. APERTURA.....	120
VOL. OTTUR.....	116	GESTIONE ALIMENTAZIONE	121
SUONO OTTUR.....	116	SPEGN. AUTOM	121
VOLUME PLAY.....	116	CONTR. BATTERIA.....	121
IMPOSTAZIONE SCHERMO	117	RISPARMIO ENERGIA AUTOMAT.	121
LUMINOS. EVF.....	117	SALVA IMPOSTAZIONE DATI	122
COLORE EVF	117	FRAME NO.....	122
LUMINOS. LCD.....	117	SALVA IMM.ORIGIN.....	122
COLORE LCD.....	117	MODIF. NOME FILE.....	122
VISUAL. IMM.....	117	IMPOST. SLOT SCHEDA (FOTO)	123
ROTAZ. AUTO DISPLAY EVF	117	COMMUTA SLOT (SEQUENZIALE)	123
ANTEPR. ESP./BIL. BIANCO IN MOD' MAN.	117	INFO COPYRIGHT	123
ANTEPRIMA EFFETTO IMM.....	118	IMPOSTAZIONE CONNESSIONE	124
GUIDA INQUAD.....	118	IMPOST. WIRELESS.....	124
ROT. AUTO PLAYBACK	118	IMP. SALV.AUT. PC.....	124
UNITÀ SCALA FUOCO	118	IMP GEOTAGGING.....	124
VIS. IMPOST. PERS.	118	instax IMP. COLL.STAMP.....	124

“Menu personale”	125
Modifica di “Menu personale”	125
Impostazioni predefinite	126
Collegamenti	
Trasferimento wireless (FUJIFILM Camera Remote/ FUJIFILM PC AutoSave)	129
Connessioni wireless: Smartphone	129
Connessioni wireless: Computer	129
Visualizzazione immagini su computer (MyFinePix Studio/RAW FILE CONVERTER EX 2.0)	130
Windows	130
Mac OS X/macOS	130
Collegamento della fotocamera	131
Creazione di un ordine di stampa DPOF	133
CON DATA  /SENZA DATA	133
RESETTA TUTTO	134
Stampanti instax SHARE	135
Stabilire una connessione	135
Stampa di immagini	136
Visualizzazione immagini sul televisore	137

Note tecniche

Accessori opzionali	138
Accessori di FUJIFILM	138
Collegamento della fotocamera ad altri dispositivi	142
Uso delle unità di attacco flash	143
Cura della fotocamera	149
Conservazione e utilizzo	149
In viaggio	149
Pulizia del sensore immagine	150

Risoluzione dei problemi

Problemi e soluzioni	151
Messaggi di avviso e display	156

Appendice

Capacità della memory card	159
Collegamenti	160
FUJIFILM X-Pro2 Informazioni sul prodotto	160
Aggiornamenti firmware	160
Specifiche	161
Restrizioni relative alle impostazioni della fotocamera	167

Simboli e convenzioni

Nel presente manuale sono utilizzati i seguenti simboli:

- ⓘ Queste informazioni devono essere lette prima dell'uso per garantire un funzionamento corretto.
- ◆ Informazioni supplementari che potrebbero essere utili quando si utilizza la fotocamera.
- 📖 Altre pagine del manuale in cui trovare informazioni correlate.

I menu e altro testo sui display sono mostrati in **grassetto**. Nelle illustrazioni del presente manuale, le immagini sul monitor possono essere semplificate a scopo illustrativo.

Accessori in dotazione

I seguenti componenti sono forniti in dotazione con la fotocamera:



Batteria ricaricabile NP-W126/NP-W126S

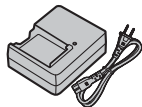

Caricabatterie BC-W126

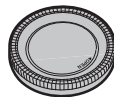

Tappo protezione corpo macchina



Strumento di fissaggio clip







Cinghia in metallo (x2)

- Coperture di protezione (x2)
- Tracolla
- Coperchio attacco flash (fornito unitamente all'attacco flash)
- Tappo terminale sincro (viene fissato alla fotocamera)
- Manuale dell'utente (questo manuale)

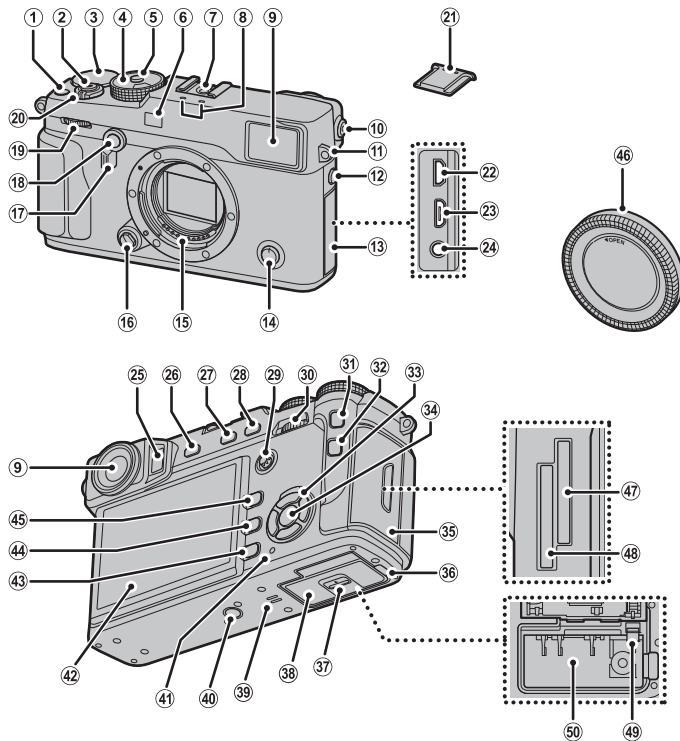
Componenti della fotocamera

Per ulteriori informazioni, fare riferimento alle pagine indicate a destra di ciascuna voce.



① Pulsante di registrazione filmato 44	⑱ Selettore di comando anteriore 5	③④ Pulsante MENU/OK 88, 106, 113
Pulsante funzione (Fn1) 50	⑳ Interruttore ON/OFF 25	Pulsante  (blocco controllo) 11
② Pulsante di scatto 76	㉑ Copri attacco flash 79	(premer e tenere premuto) 11
③ Ghiera di compensazione dell'esposizione 58	㉒ Connettore micro HDMI 137	③⑤ Coperchio dello slot scheda di memoria 22
④ Ghiera tempo di posa/selettore di sensibilità 4, 35, 36, 37, 38	㉓ Connettore micro USB 131	③⑥ Sportello cavo per accoppiatore CC 138
⑤ Selettore di sblocco 4, 36, 38	㉔ Connettore microfono/scatto a dist 45, 73	③⑦ Chiusura sportello del vano batteria 20
⑥ Spia di illuminazione AF-assist 95	㉕ Sens occ 28	③⑧ Sportello del vano batteria 20
Spia autoscatto 74	㉖ Pulsante VIEW MODE 28	③⑨ Altoparlante 46
⑦ Attacco flash 79, 80	㉗ Pulsante di misurazione 60	④⑩ Supporto treppiedi 7
⑧ Microfono 45	Pulsante funzione (Fn3) 50	④① Spia di stato 10, 28, 32
⑨ Finestra mirino 8, 28, 32	②⑧ Pulsante AE-L (blocco dell'esposizione) 77, 120	④② Monitor LCD 10, 28, 32
⑩ Controllo regolazione diottrica 31	②⑨ Leva di messa a fuoco 4, 68, 69	④③ Pulsante DISP/BACK (display/indietro) 32
⑪ Occhietto per cinghia 16	③⑩ Selettore di comando posteriore 6	Selezione ruolo pulsante funzione (premere e tenere premuto) 51
⑫ Terminale sincro 80	③① Pulsante AF-L (blocco della messa a fuoco) 64, 77, 120	④④ Pulsante  (elimina) 6, 43
⑬ Copri connettori 45, 73, 131, 137	③② Pulsante Q (menu rapido) * 47	④⑤ Pulsante  (riproduzione) 39
⑭ Selettore modalità di messa a fuoco 64	Pulsante modifica del menu rapido/ impostazioni personalizzate (premere e tenere premuto) * 49	④⑥ Tappo protezione corpo macchina 18
⑮ Contatti segnale dell'obiettivo 13	Pulsante conversione RAW (modalità di riproduzione) 82	④⑦ Slot scheda di memoria 2 22
⑯ Pulsante di rilascio obiettivo 18	③③ Selettore 4, 26	④⑧ Slot scheda di memoria 1 22
⑰ Selettore mirino 29, 30	Pulsanti funzione 50	④⑨ Blocco batteria 20
⑱ Pulsante del display di simulazione della cornice luminosa 30		⑤⑩ Vano batteria 20
Pulsante funzione (Fn2) 50		

* In modalità di ripresa, premere e rilasciare per visualizzare il menu rapido oppure tenere premuto per visualizzare le opzioni di modifica del menu rapido. Quando il menu rapido viene visualizzato, tenere premuto per modificare le impostazioni personalizzate.

Blocco comandi

Per evitare attivazioni involontarie del selettore e del pulsante **Q** durante la ripresa, premere **MENU/OK** finché non viene visualizzato . I comandi possono essere sbloccati premendo **MENU/OK** finché  non è più visualizzato.

Il selettore

Premere il selettore verso l'alto (①), a destra (③), in basso (④) o a sinistra (②) per evidenziare le voci. I pulsanti su, sinistra, destra e giù raddoppiano anche come i pulsanti **DRIVE** (📖 53), **Fn4** (simulazione film; 📖 61), **Fn5** (bilanciamento del bianco; 📖 62) e **Fn6** (modalità AF; 📖 67), rispettivamente (📖 50).

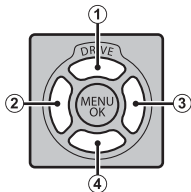

La leva di messa a fuoco

Inclinare o premere la leva di messa a fuoco per selezionare l'area di messa a fuoco (📖 68).

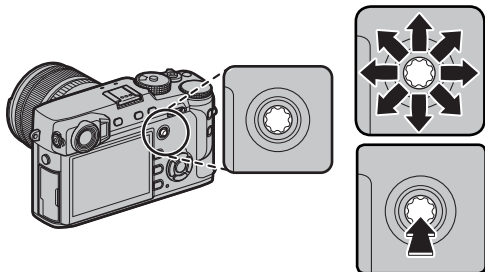

La ghiera tempo di posa/ISO

Selezionare un tempo di posa e la sensibilità ISO.

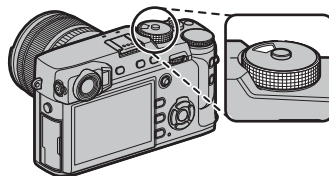

Ruotare la ghiera per selezionare un tempo di posa (📖 35, 36, 37, 38).

- Se la ghiera è nella posizione **A**, premere il pulsante di sblocco mentre si ruota la ghiera.



Sollevare e ruotare la ghiera per selezionare la sensibilità ISO (📖 59).

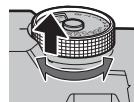



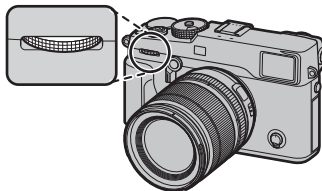

La ghiera di comando anteriore

La ghiera di comando anteriore viene utilizzata come descritto di seguito.



■ Ruotare

- Scegliere la combinazione desiderata di tempo di posa e diaframma (cambio programma;  35).
- Scegliere un tempo di posa ( 36, 38).
- Regolare la compensazione dell'esposizione quando **C** è selezionato con la ghiera compensazione dell'esposizione ( 58).
- Visualizzare altre immagini durante la riproduzione ( 39).



■ Premere

Premere il centro della ghiera per commutare tra tempo di posa e compensazione dell'esposizione quando C è selezionato con la ghiera di compensazione dell'esposizione ( 35, 36, 38, 58).



La ghiera di comando posteriore

La ghiera di comando posteriore viene utilizzata come descritto di seguito.

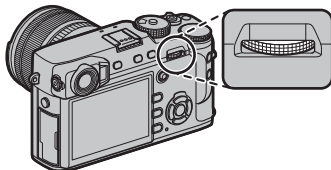

■ Ruotare

- Regolare il diaframma (📖 14, 37, 38).
- Regolare le impostazioni nel menu rapido (📖 48).
- Scegliere le dimensioni del quadro fuoco (📖 69, 70).
- Eseguire l'aumento o la riduzione dell'ingrandimento durante lo zoom di messa a fuoco o in riproduzione a pieno formato o di immagini multiple (📖 41, 42).



■ Premere

- Eseguire la funzione assegnata al pulsante funzione **DIAL** (GHIERA) (📖 51).
- In modalità di messa a fuoco manuale, è possibile scegliere un display di messa a fuoco premendo e tenendo premuto il centro del selettore (📖 66).
- Ingrandire il punto di messa a fuoco attivo durante la riproduzione (📖 40).



🔧 **Formattazione delle schede di memoria**

Per formattare le schede di memoria, premere il centro della ghiera di comando mentre si tiene premuto il pulsante . Viene visualizzato il menu **FORMATTA**; selezionare uno slot e formattare la scheda come descritto a pagina 114.

Spia di stato

Quando non si utilizza il mirino (☞ 28), la spia di stato indica lo stato della fotocamera.

Spia di stato	Stato della fotocamera
Accesa in verde	Messa a fuoco bloccata.
Lampeggia in verde	Avviso messa a fuoco o esposizione. È possibile scattare la foto.
Lampeggia in verde e arancione	Registrazione immagini. È possibile scattare altre foto.
Accesa in arancione	Registrazione immagini. Non è più possibile scattare ulteriori foto.
Lampeggia in arancione	Flash in carica; il flash non si attiva quando si scatta una foto.
Lampeggia in rosso	Errore obiettivo o memoria.

◆ I messaggi di avviso potrebbero essere visualizzati anche sul display (☞ 156).

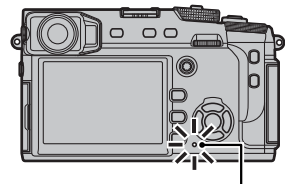

Spia di stato

Display della fotocamera

Durante lo scatto e la riproduzione, potrebbero essere visualizzati i seguenti indicatori. Nella seguente descrizione, tutti gli indicatori disponibili sono mostrati a scopo esplicativo; gli indicatori effettivamente visualizzati variano in base alle impostazioni della fotocamera. Si noti che il monitor LCD e il mirino elettronico hanno proporzioni diverse.

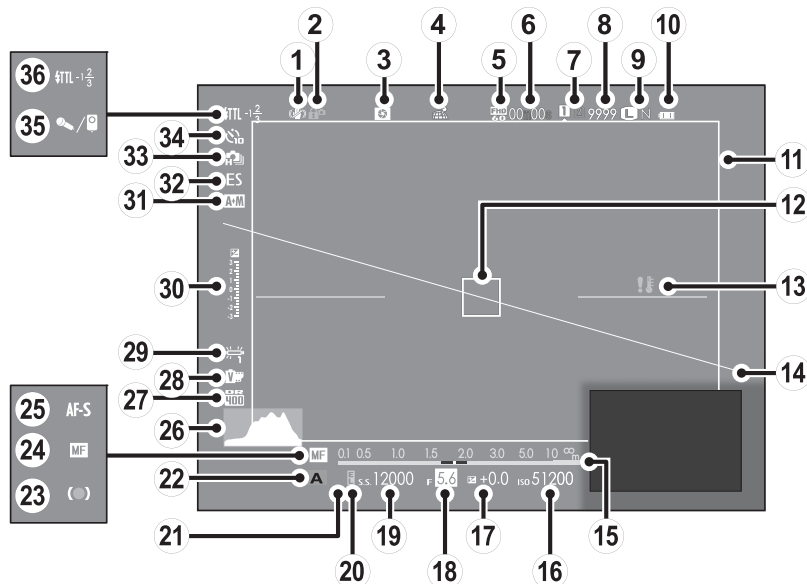
■ Fotografia: Mirino ottico

① Modalità IS	99	⑭ Orizzonte virtuale	34	⑳ Gamma dinamica	90
② Blocco controlli	3	⑮ Indicatore distanza	64	㉑ Simulazione film.....	61
③ Anteprima profondità di campo.....	37	⑯ Sensibilità.....	59	㉒ Bil. bianco.....	62
④ Stato del download dati località	124	⑰ Compensazione esposizione	58	㉓ Indicatore di esposizione	38, 58
⑤ Mod. Film	44, 104	⑱ Diaframma	35, 37, 38	㉔ Indicatore AF+MF.....	96
⑥ Tempo rimanente	44	⑲ Tempo di posa.....	35, 36, 38	㉕ Tipo otturatore.....	99
⑦ Opzioni slot per schede.....	23, 123	⑳ Indicatore di blocco AE.....	77	㉖ Modalità continuo	53, 54
⑧ Numero di foto disponibili*	159	㉑ Misurazione	60	㉗ Spia autoscatto	74
⑨ Qualità e dimensione imm.....	89	㉒ Modalità di scatto.....	35, 36, 37, 38	㉘ Microfono/scatto a dist.	45, 73, 104
⑩ Livello della batteria	25	㉓ Indicatore di messa a fuoco.....	65	㉙ Modalità (TTL) flash.....	101
⑪ Cornice luminosa	30	㉔ Indicatore di messa a fuoco manuale.....	65	Compensaz. flash.....	101
⑫ Cornice di messa a fuoco	68, 76, 77	㉕ Modalità di messa a fuoco	64		
⑬ Avviso temperatura	158	㉖ Istogramma.....	34		

* Viene visualizzato "9999" se c'è spazio per oltre 9999 fotogrammi.

■ Fotografia: Mirino elettronico/Monitor LCD

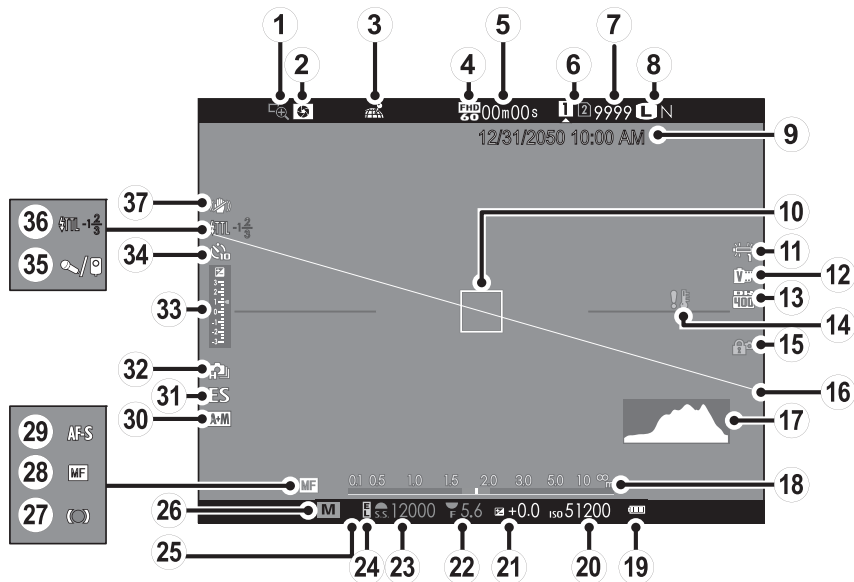

① Controllo fuoco	65	⑭ Avviso temperatura	158	⑳ Indicatore di messa a fuoco.....	65
② Antepresa profondità di campo.....	37	⑮ Blocco controlli	3	㉔ Indicatore di messa a fuoco manuale.....	65
③ Stato del download dati località	124	⑯ Orizzonte virtuale	34	㉕ Modalità di messa a fuoco	64
④ Mod. Film	44, 104	⑰ Istogramma	34	㉖ Indicatore AF+MF.....	96
⑤ Tempo rimanente	44	⑱ Indicatore distanza	64	㉗ Tipo otturatore.....	99
⑥ Opzioni slot per schede.....	23, 123	⑲ Livello della batteria	25	㉘ Modalità continuo	53, 54
⑦ Numero di foto disponibili *	159	⑳ Sensibilità.....	59	㉙ Indicatore di esposizione	38, 58
⑧ Qualità e dimensione imm.....	89	㉑ Compensazione esposizione	58	㉚ Spia autoscatto	74
⑨ Data e ora	26, 27	㉒ Diaframma	35, 37, 38	㉛ Microfono/scatto a dist	45, 73, 104
⑩ Cornice di messa a fuoco	68, 76, 77	㉓ Tempo di posa.....	35, 36, 38	㉜ Modalità (TTL) flash.....	101
⑪ Bil. bianco	62	㉔ Indicatore di blocco AE.....	77	Compensaz. flash.....	101
⑫ Simulazione film.....	61	㉕ Misurazione	60	㉝ Modalità IS	99
⑬ Gamma dinamica	90	㉖ Modalità di scatto.....	35, 36, 37, 38		

* Viene visualizzato "9999" se c'è spazio per oltre 9999 fotogrammi.

Blocco di controllo



La pressione di un comando bloccato (🗨️ 3) consente la visualizzazione di un'icona 🗨️.

■ Riproduzione

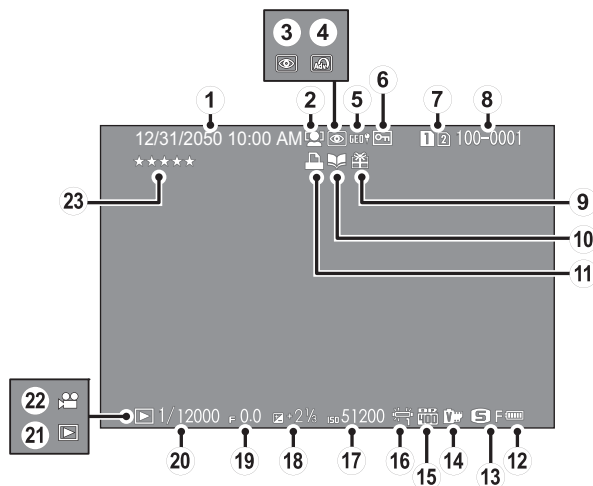

① Data e ora	26, 27	⑨ Immagine regalo	39	⑰ Sensibilità.....	59
② Indicatore rilev. intelligente volto	95	⑩ Indicatore assist. per album	86	⑱ Compensazione dell'esposizione.....	58
③ Indicatore rimoz. occhi rossi.....	109	⑪ Indicatore di stampa DPOF.....	133	⑲ Diaframma	35, 37, 38
④ Filtro avanzato	56	⑫ Livello batteria.....	25	⑳ Tempi otturatore.....	35, 36, 38
⑤ Dati località	124	⑬ Dimensione immagine/Qualità.....	89	㉑ Indicatore modalità di riproduzione.....	39
⑥ Immagine protetta	108	⑭ Simulazione filmato.....	61	㉒ Icona del filmato.....	46
⑦ Slot scheda	39, 107	⑮ Gamma dinamica	90	⑳ Valutazione.....	39
⑧ Numero foto	122	⑯ Bilanciamento del bianco	62		

Obiettivi

La fotocamera può essere utilizzata con obiettivi con adattatore FUJIFILM X.

Componenti dell'obiettivo

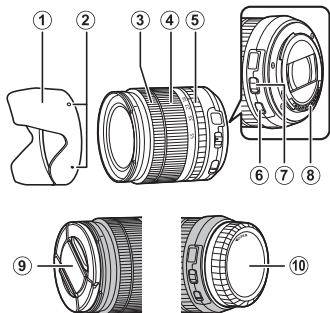

- ① Paraluce
- ② Guide per il montaggio
- ③ Ghiera messa a fuoco
- ④ Ghiera zoom
- ⑤ Ghiera diaframma
- ⑥ Interruttore O.I.S.
- ⑦ Interruttore modalità diaframma
- ⑧ Contatti segnale dell'obiettivo
- ⑨ Tappo obiettivo anteriore
- ⑩ Tappo obiettivo posteriore

Rimozione dei tappi copri ottica

Rimuovere i tappi come illustrato in figura.

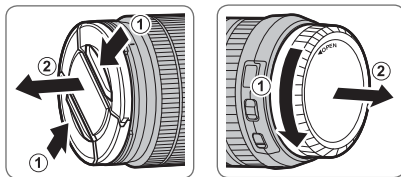

① I copriobiettivi possono differire da quelli illustrati.

Montaggio del paraluce

Quando è attaccato, il paraluce riduce i riflessi e protegge l'elemento obiettivo anteriore.

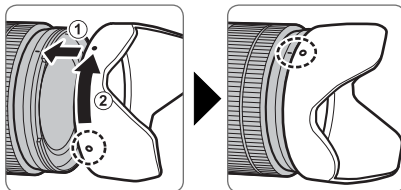

Obiettivi con ghiera diaframma

Con impostazioni diverse da **A**, è possibile regolare il diaframma ruotando la ghiera diaframma (modalità di esposizione **A** e **M**).

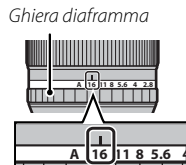
**L'interruttore modalità diaframma**

Se l'obiettivo è dotato di un interruttore modalità diaframma, il diaframma può essere regolato manualmente facendo scorrere l'interruttore su  e ruotando la ghiera diaframma.

Ghiera diaframma

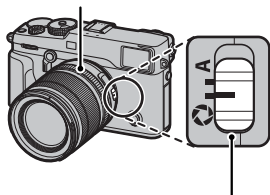



Interruttore modalità diaframma

- ① Quando la ghiera diaframma è impostata su **A**, ruotare la ghiera di comando posteriore per regolare il diaframma.

Obiettivi senza ghiera diaframma

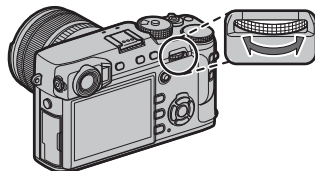
Il metodo usato per regolare l'apertura può essere selezionato tramite l'opzione  **IMPOSTAZIONE PULSANTE/MANOPIOLA > IMPOST. APERTURA** (📖 120). Quando è selezionata un'opzione diversa da **AUTO**, il diaframma può essere regolato mediante la ghiera di comando posteriore.



- 🔑 Il controllo apertura è predefinito sulla ghiera di comando posteriore, ma può essere riassegnato alla ghiera di comando anteriore tramite l'opzione  **IMPOSTAZIONE PULSANTE/MANOPIOLA > IMPOSTAZ. GHIERA COMANDO** (📖 119).

Obiettivi con O.I.S. Interruttori

Se l'obiettivo supporta la stabilizzazione ottica dell'immagine (O.I.S.), è possibile scegliere la modalità di stabilizzazione dell'immagine dai menu della fotocamera. Per attivare la stabilizzazione dell'immagine, fare scorrere l'interruttore O.I.S. su **ON**.

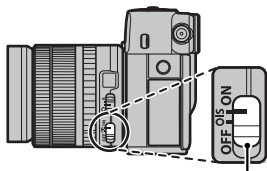

Interruttore O.I.S.

Obiettivi con messa a fuoco manuale

Far scorrere la ghiera messa a fuoco verso la parte anteriore per l'autofocus.

Per la messa a fuoco manuale, far scorrere la ghiera messa a fuoco verso la parte posteriore e ruotarla mentre si controllano i risultati nel display della fotocamera. La distanza di messa a fuoco e gli indicatori della profondità di campo possono essere usati per assistere la messa a fuoco manuale. Si noti che la messa a fuoco manuale potrebbe non essere disponibile in tutte le modalità di scatto.

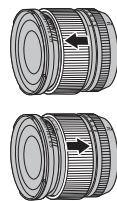

Prima di iniziare

L'indicatore di profondità di campo

L'indicatore di profondità di campo mostra la profondità di campo approssimativa (la distanza davanti e dietro al punto di messa a fuoco che appare essere a fuoco).



L'indicatore viene visualizzato in formato pellicola (📄 37).

Applicazione della cinghia

Applicare le clip per cinghia alla fotocamera, quindi fissare la cinghia.

1 Aprire una clip per cinghia.

Utilizzare lo strumento di fissaggio clip per aprire una clip per cinghia, assicurandosi che lo strumento e la clip siano posizionati nel verso indicato in figura.

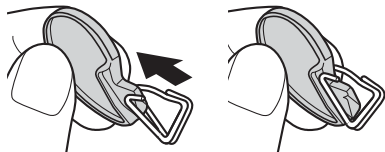

Ⓛ Conservare lo strumento in un luogo sicuro. Sarà necessario per aprire le clip per cinghia quando si rimuove la cinghia.

2 Inserire la clip per cinghia in un occhiello.

Agganciare l'occhiello della cinghia nell'apertura della clip. Rimuovere lo strumento utilizzando l'altra mano per tenere in posizione la clip.



3 Far passare la clip attraverso l'occhiello.

Ruotare completamente la clip attraverso l'occhiello affinché non scatta in posizione di chiusura.

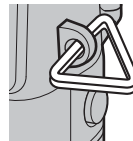

4 Fissare una copertura di protezione.

Posizionare una copertura di protezione sull'occhiello, come illustrato, con il lato nero della copertura rivolto verso la fotocamera. Ripetere i passi 1-4 per il secondo occhiello.

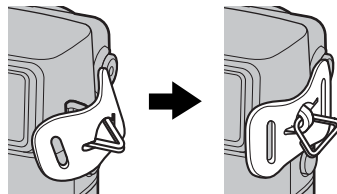

5 Inserire la cinghia.

Inserire la cinghia attraverso una copertura di protezione e una clip per cinghia.

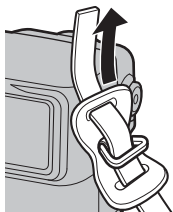
**6 Stringere la cinghia.**

Stringere la cinghia come illustrato. Ripetere i passi 5-6 per il secondo occhiello.

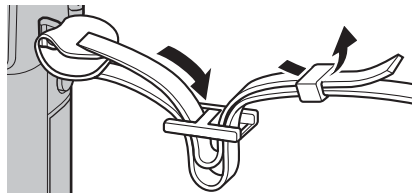

- ⓘ Per evitare che la fotocamera cada, assicurarsi che la cinghia sia fissata correttamente.

Montaggio obiettivo

Montare l'obiettivo come descritto qui di seguito.

① Prestare attenzione quando si monta e si smonta un obiettivo in modo da evitare l'entrata della polvere nella fotocamera.

1 Rimuovere il tappo protezione corpo macchina e il tappo protezione ottica posteriore.

Rimuovere il tappo protezione corpo macchina dalla fotocamera e il tappo protezione ottica posteriore dall'obiettivo.

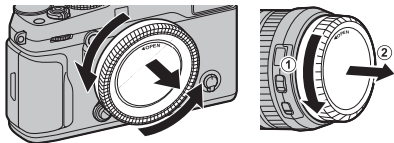

① Non toccare le parti interne della fotocamera.

2 Montare l'obiettivo.

Posizionare l'obiettivo sul supporto mantenendo allineati i riferimenti presenti sull'obiettivo e sulla fotocamera, quindi ruotare l'obiettivo fino a quando non scatta in posizione.

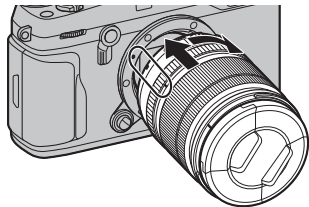

① Non premere il pulsante di rilascio dell'obiettivo mentre si monta l'obiettivo stesso.

Smontaggio obiettivo

Per smontare l'obiettivo spegnere la fotocamera, quindi premere il pulsante di rilascio obiettivo e ruotarlo come indicato.

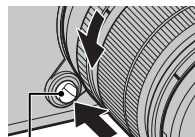

Pulsante di rilascio obiettivo

① Per evitare l'accumulo di polvere sull'obiettivo o all'interno della fotocamera, sostituire i tappi protezione ottica e protezione corpo macchina della fotocamera quando l'obiettivo non è montato.

Obiettivi ed altri accessori opzionali

La fotocamera può essere utilizzata con obiettivi dotati di attacco FUJIFILM X ed altri accessori elencati da pagina 138.

Carica della batteria

Quando viene spedita, la batteria non è carica. Prima dell'uso, caricare la batteria nel caricabatteria in dotazione.

1 Posizionare la batteria nel caricabatterie.

Posizionare la batteria nel caricabatterie fornito in dotazione come indicato.

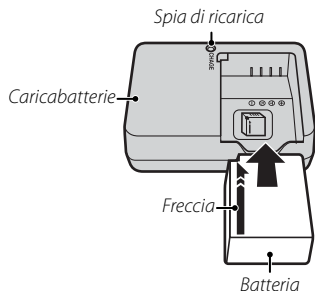

La fotocamera utilizza una batteria ricaricabile NP-W126/NP-W126S.

- ❖ Il cavo CA in dotazione deve essere usato esclusivamente con il caricabatterie in dotazione. Non utilizzare il caricabatterie in dotazione con altri cavi o il cavo in dotazione con altri dispositivi.

2 Collegare il caricatore.

Inserire il caricabatterie in una presa elettrica interna. L'indicatore di carica si accende.

Indicatore di carica

L'indicatore di carica mostra lo stato di carica della batteria come segue:

Indicatore di carica	Stato della batteria	Azione
Off	Batteria non inserita.	Inserire la batteria.
	Batteria completamente carica.	Rimuovere la batteria.
On	Caricamento della batteria.	—
Lampeggia	Errore della batteria.	Scollegare il caricatore e rimuovere la batteria.

3 Caricare la batteria.

Quando la carica è completa, rimuovere la batteria. Fare riferimento alle specifiche tecniche (165) per i tempi di ricarica (notare che i tempi di ricarica aumentano in presenza di basse temperature).

- ① Scollegare il caricatore quando non è in uso.

Inserimento della batteria

Dopo aver caricato la batteria, inserirla nella fotocamera come descritto di seguito.

1 Aprire lo sportello del vano batteria.

Far scorrere lo sportello del vano batteria come indicato e aprirlo.

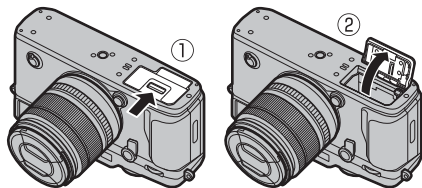

- ① Non aprire lo sportello del vano batteria quando la fotocamera è accesa. La mancata osservanza di questa precauzione potrebbe causare danni ai file immagine o alle schede di memoria.
- ① Non applicare forza eccessiva nell'aprire o chiudere lo sportello del vano batteria.

2 Inserire la batteria.

Premendo su un lato la chiusura a scatto del vano batteria con la batteria, inserire prima i contatti della batteria nella direzione indicata dalla freccia. Assicurarsi che la batteria sia inserita correttamente.

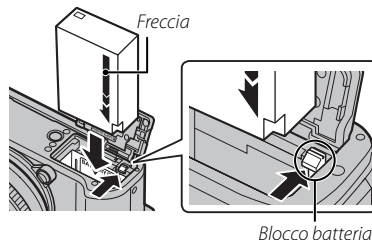

- ① Inserire la batteria nell'orientamento illustrato. **Non usare la forza né tentare di inserire la batteria capovolta o al contrario.** La batteria scorrerà facilmente all'interno nell'orientamento corretto.

3 Chiudere lo sportello del vano batteria.

Rimozione della batteria

Prima di rimuovere la batteria, *spegnere la fotocamera* e aprire lo sportello del vano batteria.

Per rimuovere la batteria, premere la chiusura a scatto lateralmente e far scivolare la batteria fuori della fotocamera come illustrato.

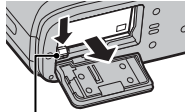

Chiusura a scatto del vano batteria

-  La batteria potrebbe riscaldarsi quando viene usata in ambienti a temperatura elevata. Prestare attenzione durante la rimozione della batteria.

Batterie

- Rimuovere la sporcizia dai terminali della batteria con un panno pulito e asciutto. La mancata osservanza di questa precauzione potrebbe compromettere la ricarica della batteria.
- Non applicare adesivi o altri oggetti alla batteria. La mancata osservanza di questa precauzione potrebbe rendere impossibile rimuovere la batteria dalla fotocamera.
- Non mettere in corto circuito i terminali della batteria. La batteria potrebbe surriscaldarsi.
- Leggere le avvertenze all'interno della sezione "Alimentazione e batteria" (📖 iv).
- Utilizzare esclusivamente i caricabatterie designati per l'uso con questa batteria. La mancata osservanza di questa precauzione potrebbe determinare il malfunzionamento del prodotto.
- Non rimuovere le etichette dalla batteria né tentare di rompere o staccare la custodia esterna.
- La batteria perde gradualmente la propria carica anche quando non viene usata. Caricare la batteria uno o due giorni prima dell'uso.

Inserimento di schede di memoria

La fotocamera non dispone di una memoria interna; invece, le immagini vengono memorizzate su schede di memoria opzionali SD, SDHC e SDXC (vendute separatamente). La fotocamera può essere utilizzata con due schede, una in ciascuno slot. I filmati vengono registrati solo sulla scheda nel primo slot, che supporta UHS-II.

1 Aprire il coperchio dello slot scheda di memoria.

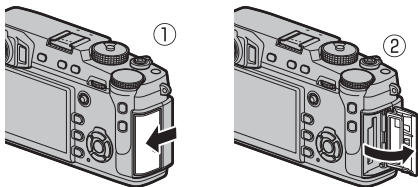

- ① Non aprire il coperchio dello slot scheda di memoria quando la fotocamera è accesa. La mancata osservanza di questa precauzione potrebbe causare danni ai file immagine o alle schede di memoria.

2 Inserire una scheda di memoria.

Tenendo la scheda di memoria nell'orientamento mostrato, farla scorrere fino a quando scatta in posizione sulla parte posteriore del primo slot (se si utilizzano due schede, inserire la seconda nel secondo slot).

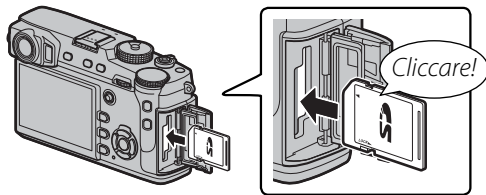

- ① Assicurarsi che la scheda sia orientata correttamente; non inserire trasversalmente e non applicarla con forza.
- ① Le schede di memoria SD/SDHC/SDXC possono essere bloccate, rendendo impossibile la formattazione della scheda o la registrazione o l'eliminazione delle immagini. Prima di inserire una scheda di memoria, far scorrere l'interruttore di protezione da scrittura nella posizione di sblocco.

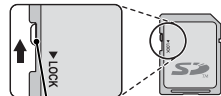

Interruttore di protezione da scrittura

3 Chiudere il coperchio dello slot scheda di memoria.

● Rimozione delle schede di memoria



Prima di rimuovere le schede di memoria, spegnere la fotocamera e aprire il coperchio dello slot scheda di memoria.

Per rimuovere una scheda di memoria, premerla e rilasciarla lentamente. Ora è possibile rimuovere la scheda manualmente. Quando si rimuove una scheda di memoria, questa potrebbe fuoriuscire troppo velocemente. Usare un dito per trattenerla e farla uscire lentamente.



Utilizzo di due schede

Con le impostazioni predefinite, la scheda nel secondo slot viene utilizzata solo se la scheda nel primo slot è piena (**SEQUENZIALE**). Questo può essere modificato utilizzando **📄 SALVA IMPOSTAZIONE DATI > IMPOST. SLOT SCHEDA (FOTO)** (📖 123).

Opzione	Descrizione	Display
SEQUENZIALE (impostazione predefinita)	La scheda nel secondo slot viene utilizzata solo quando la scheda nel primo slot è piena. ♦ Se viene selezionato il secondo slot per 📄 SALVA IMPOSTAZIONE DATI > COMMUTA SLOT (SEQUENZIALE) , la registrazione viene effettuata sulla scheda nel secondo slot e passa al primo slot quando la scheda nel secondo slot è piena.	
BACKUP	Ciascuna immagine viene registrata due volte, una volta per ogni scheda.	
RAW/JPEG	Come per SEQUENZIALE , tranne che la copia RAW delle immagini scattate con FINE + RAW o NORMAL + RAW selezionato per 📄 IMPOSTAZIONE QUALITÀ IMMAGINE > QUALITÀ IMM. viene salvata sulla scheda nel primo slot e la copia JPEG sulla scheda nel secondo slot.	

Filmati

Indipendentemente dall'opzione selezionata per **IMPOST. SLOT SCHEDA (FOTO)**, i filmati vengono registrati sulla scheda nel primo slot; se **SEQUENZIALE** è selezionato, i filmati vengono registrati sulla scheda nel primo slot, anche dopo che la registrazione passa sulla scheda nel secondo slot.

■ Schede di memoria compatibili



Le schede di memoria FUJIFILM, SanDisk SD, SDHC e SDXC sono state approvate per l'uso con la fotocamera; le schede UHS-II possono essere utilizzate nel primo slot. Un elenco completo delle schede di memoria approvate è disponibile all'indirizzo http://www.fujifilm.com/support/digital_cameras/compatibility/. Il funzionamento non è garantito con altre schede. Non è possibile utilizzare la fotocamera con *schede xD-Picture* o dispositivi **MultiMediaCard** (MMC).

① Schede di memoria

- *Non spegnere la fotocamera né rimuovere la scheda di memoria durante la formattazione o la registrazione o eliminazione di dati dalla scheda.* In caso contrario, la scheda potrebbe danneggiarsi.
- Formattare le schede di memoria prima del primo utilizzo e assicurarsi di riformattare tutte le schede di memoria dopo averle utilizzate in un computer o altro dispositivo. Per ulteriori informazioni sulla formattazione delle schede di memoria, fare riferimento a pagina 114.
- Le schede di memoria sono di piccole dimensioni e potrebbero essere ingerite; tenerle lontane dalla portata dei bambini. Se un bambino ingerisce una scheda di memoria, rivolgersi immediatamente ad un medico.
- Gli adattatori miniSD o microSD di dimensioni superiori o inferiori alle dimensioni standard delle schede SD/SDHC/SDXC potrebbero non espellerle normalmente; se non è possibile espellere la scheda, portare la fotocamera presso un centro assistenza autorizzato. Non rimuovere la scheda con la forza.
- Non applicare etichette alle schede di memoria. Il distacco delle etichette potrebbe causare malfunzionamenti della fotocamera.
- La registrazione dei filmati può essere interrotta con alcuni tipi di schede di memoria SD/SDHC/SDXC. Utilizzare una scheda UHS di classe 1 o superiore per i filmati e le fotografie a scatto continuo.
- Quando si formatta una scheda di memoria nella fotocamera, viene creata una cartella nella quale sono memorizzate le immagini. Non rinominare o eliminare questa cartella né utilizzare un computer o un altro dispositivo per modificare, eliminare o rinominare i file immagine. Utilizzare sempre la fotocamera per eliminare le immagini; prima di modificare o rinominare i file, copiarli su un computer e modificare o rinominare le copie, non gli originali. Rinominare i file presenti sulla fotocamera potrebbe causare problemi durante la riproduzione.

Accensione e spegnimento della fotocamera





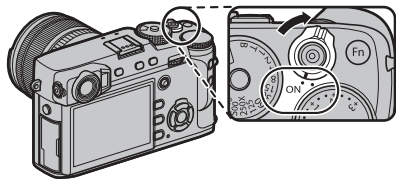

Ruotare l'interruttore **ON/OFF** su **ON** per accendere la fotocamera.
Selezionare **OFF** per spegnere la fotocamera.

- ▶ Premere il pulsante  per avviare la riproduzione. Premere il pulsante di scatto a metà corsa per tornare alla modalità di scatto.
 - ▶ La fotocamera si spegne automaticamente se non viene eseguita alcuna operazione nel periodo di tempo selezionato per  **GESTIONE ALIMENTAZIONE > SPEGN. AUTOM** (📖 121). Per riattivare la fotocamera dopo lo spegnimento automatico, premere il pulsante di scatto a metà corsa o ruotare l'interruttore **ON/OFF** su **OFF**, quindi riportarlo su **ON**.
- ⓘ Impronte digitali e altri segni sull'obiettivo o sul mirino possono influire sulle immagini o sulla visualizzazione tramite il mirino. Mantenere l'obiettivo e il mirino puliti.



Livello della batteria

Dopo aver acceso la fotocamera, controllare il livello della batteria nel display.

Indicatore	Descrizione
	Batteria parzialmente scarica.
	Batteria carica all'80%.
	Batteria carica all'60%.
	Batteria carica all'40%.
	Batteria carica all'20%.
 (rosso)	Batteria scarica. Caricare il prima possibile.
 (lampeggia in rosso)	Batteria completamente scarica. Spegner la fotocamera e caricare la batteria.



Impostazioni di base

Al primo avvio della fotocamera viene visualizzata una finestra di dialogo per la selezione della lingua.

1 Scegliere una lingua.

Evidenziare una lingua e premere **MENU/OK**.

- ◆ Premere **DISP/BACK** per saltare il passaggio corrente. Qualsiasi passaggio si salti, questo viene visualizzato la volta successiva in cui si accende la fotocamera.



2 Impostare la data e l'ora.



Premere il selettore verso sinistra o verso destra per evidenziare l'anno, il mese, il giorno, l'ora o i minuti e premere verso l'alto o verso il basso per apportare modifiche. Per modificare l'ordine di visualizzazione di anno, mese e giorno, evidenziare il formato della data e premere il selettore verso l'alto o verso il basso. Premere **MENU/OK** per tornare alla modalità di scatto una volta completate le impostazioni.



- ◆ Se la batteria viene rimossa per un periodo prolungato, l'orologio della fotocamera viene resettato e la finestra di dialogo per la selezione della lingua sarà visualizzata all'accensione della fotocamera.

Modifica delle impostazioni di base

Per modificare la lingua o reimpostare l'orologio:

1 Visualizzare l'opzione desiderata.

Visualizzare il menu di configurazione e selezionare **IMPOSTAZIONE UTENTE** > 言語/LANG. per modificare la lingua, oppure **DATA/ORA** per reimpostare l'orologio (📖 113).

2 Regolare le impostazioni.

Per scegliere una lingua, evidenziare l'opzione desiderata e premere **MENU/OK**. Per impostare l'orologio, premere il selettore verso sinistra o verso destra per evidenziare l'anno, il mese, il giorno, l'ora o i minuti e premere verso l'alto o verso il basso per apportare modifiche, quindi premere **MENU/OK** quando l'orologio è stato impostato in modo soddisfacente.

Impostazioni del display

La fotocamera è dotata di un mirino ottico/elettronico ibrido (OVF/EVF) e di un monitor LCD (LCD).

Scelta di un display

Premere il pulsante **VIEW MODE** per scorrere ciclicamente tra i display come mostrato di seguito.

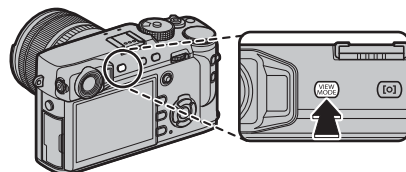

Opzione	Descrizione
SENS OCC	Selezione automatica del display tramite sens occ.
SOLO MIRINO	Solo mirino.
SOLO LCD	Solo monitor LCD.
SOLO MIRINO + 	Solo mirino; il sens occ attiva e disattiva il display.
SENS. OCCHIO + DISPLAY IMM. LCD	Mettendo l'occhio sul mirino durante la ripresa si attiva il mirino, ma il monitor LCD è utilizzato per la visualizzazione delle immagini immediatamente dopo lo scatto.

Il sens occ

Il sens occ attiva il mirino quando si poggia l'occhio sul mirino e lo disattiva quando si allontana l'occhio (notare che il sens occ potrebbe attivarsi con oggetti diversi dall'occhio o con fonti di luce rivolte direttamente sul sensore). Se è abilitata la selezione automatica del display, il monitor LCD si accende quando il mirino si disattiva.

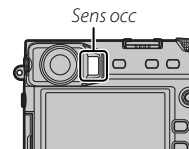

Il selettore mirino

Utilizzare il selettore mirino per commutare tra il mirino elettronico (EVF), il mirino ottico (OVF) e un doppio display mirino ottico/telemetro elettronico (ERF).

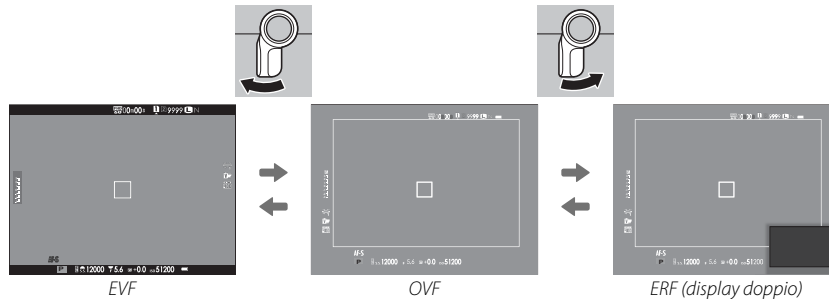
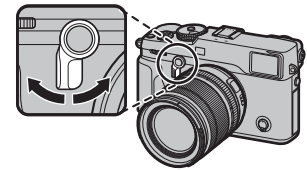
**Il display OVF**

Tenere premuto il selettore verso l'alto per selezionare il rapporto di zoom del display del mirino ottico.

Il mirino ibrido (EVF/OVF/ERF)

Le caratteristiche dei diversi display sono descritte di seguito.

Display	Descrizione
OVF	Il display ottico è nitido e privo di sfocature, in modo che l'espressione del soggetto sia sempre visibile. Inoltre, OVF mostra l'area appena fuori dall'inquadratura, rendendo più semplice la composizione degli scatti in maniera veloce. Poiché la finestra del mirino si trova a una distanza piccola dall'obiettivo, l'area visibile nelle foto, tuttavia, potrebbe differire leggermente dal display nel mirino a causa della parallasse.
EVF	Il display live view offre un'anteprima dell'immagine finale (compresi profondità di campo, messa a fuoco, esposizione e bilanciamento del bianco) esattamente con la stessa copertura dell'inquadratura.
ERF (display doppio)	Come per il mirino ottico, ma con un'anteprima della messa a fuoco. Una visuale ingrandita di un'area dell'inquadratura, compresa la posizione di messa a fuoco attuale, viene mostrata nell'angolo inferiore destro del display.

Simulazione della cornice luminosa

L'angolo di visualizzazione coperto dalla cornice luminosa nel display OVF varia con la lunghezza focale dell'obiettivo. Premendo un pulsante funzione (per impostazione predefinita, **Fn2**), viene visualizzata una simulazione della cornice luminosa che mostra l'area coperta dalla cornice luminosa a diverse lunghezze focali.

- ◆ Tenere premuto il selettore del mirino per commutare tra le cornici luminose per l'apertura massima e minima.

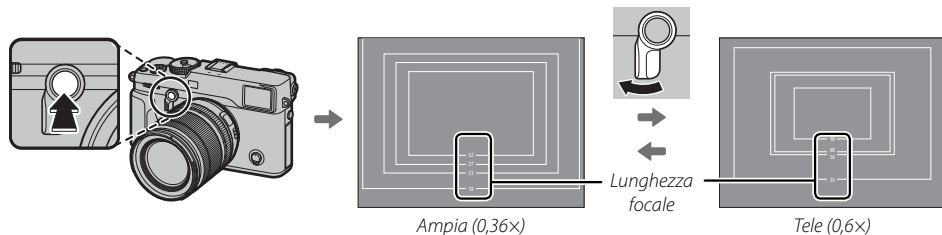

Il display del mirino

Quando è selezionato **ON** per **IMPOSTAZIONE SCHERMO > ROTAZ. AUTO DISPLAY EVF** (📖 117), gli indicatori nel mirino ruotano automaticamente per allinearsi all'orientamento della fotocamera.

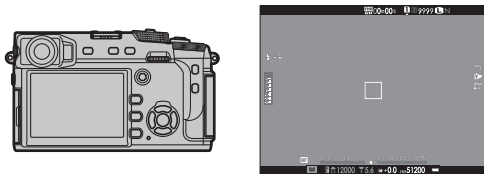

↳ Orientamento modificato da "orizzontale" a "verticale"

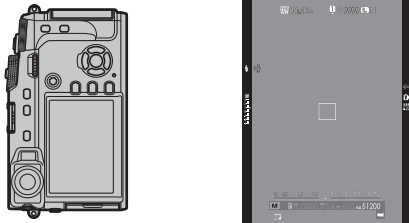

ⓘ Il display nel monitor LCD rimane invariato.

Messa a fuoco del mirino

La fotocamera è dotata di un regolatore diottrico nell'intervallo tra -4 e $+2 \text{ m}^{-1}$ in modo da adattarsi ai difetti della vista. Ruotare l'unità di controllo regolazione diottrica fino a quando il mirino del display non è nitidamente a fuoco.

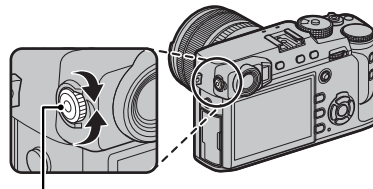

Controllo regolazione diottrica

Regolazione luminosità del display

La luminosità e la tonalità del mirino e del monitor LCD possono essere regolate utilizzando le opzioni in **IMPOSTAZIONE SCHERMO**. Scegliere **LUMINOS. EVF** o **COLORE EVF** per regolare la luminosità o la tonalità del mirino (📖 117), **LUMINOS. LCD** o **COLORE LCD** per ripetere l'operazione per il monitor LCD (📖 117).

Pulsante DISP/BACK

Il pulsante **DISP/BACK** controlla la visualizzazione degli indicatori nel mirino e nel monitor LCD.

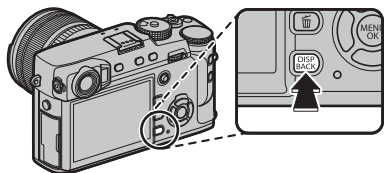

■ Fotografia: Mirino ottico

Standard

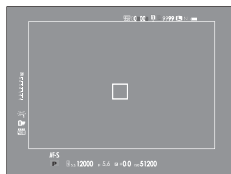

Informazione off

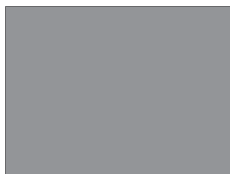

■ Fotografia: Mirino elettronico

Standard

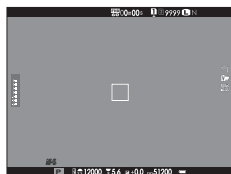

Informazione off



■ Monitor LCD: Scatto

Standard



Informazione off



Visualiz. Infor.

■ Personalizzazione del display standard

Per scegliere le voci visualizzate nel display standard:

1 Indicatori display standard.

Premere il pulsante **DISP/BACK** fino a quando non vengono visualizzati gli indicatori standard.

2 Selezionare **VIS. IMPOST. PERS..**

Selezionare **IMPOSTAZIONE SCHERMO > VIS. IMPOST. PERS.** (📖 118) nel menu impostazioni.

3 Selezionare un display.

Evidenziare **OVF** o **EVF/LCD** e premere **MENU/OK**.

4 Scegliere le voci.

Evidenziare le voci e premere **MENU/OK** per selezionare o deselezionare.

Opzione	OVF	EVF	Opzione	OVF	EVF	Opzione	OVF	EVF
GUIDA INQUAD.	<input type="checkbox"/>	<input type="checkbox"/>	BACKGROUND INFORMAZIONI	—	<input checked="" type="checkbox"/>	MODO STABILIZZ.IMM.DOPIO	<input checked="" type="checkbox"/>	<input checked="" type="checkbox"/>
LIVELLO ELETTRONICO	<input type="checkbox"/>	<input type="checkbox"/>	(Digitale) Comp. Esp.	<input type="checkbox"/>	<input type="checkbox"/>	BIL. BIANCO	<input checked="" type="checkbox"/>	<input checked="" type="checkbox"/>
QUADRO FUOCO	<input checked="" type="checkbox"/>	<input checked="" type="checkbox"/>	(Scala) Comp. Espos.	<input checked="" type="checkbox"/>	<input checked="" type="checkbox"/>	SIMULAZIONE FILM	<input checked="" type="checkbox"/>	<input checked="" type="checkbox"/>
INDIC. DISTANZE AF	<input type="checkbox"/>	<input type="checkbox"/>	MODO FUOCO	<input checked="" type="checkbox"/>	<input checked="" type="checkbox"/>	GAMMA DINAMICA	<input checked="" type="checkbox"/>	<input checked="" type="checkbox"/>
INDIC. DISTANZA MF	<input checked="" type="checkbox"/>	<input checked="" type="checkbox"/>	FOTOMETRIA	<input checked="" type="checkbox"/>	<input checked="" type="checkbox"/>	FOTOGRAMMI RIMASTI	<input checked="" type="checkbox"/>	<input checked="" type="checkbox"/>
ISTOGRAMMA	<input type="checkbox"/>	<input type="checkbox"/>	TIPO OTTURATORE	<input checked="" type="checkbox"/>	<input checked="" type="checkbox"/>	DIMENS. IMMAG./QUALITÀ	<input checked="" type="checkbox"/>	<input checked="" type="checkbox"/>
MODO RIPRESA	<input checked="" type="checkbox"/>	<input checked="" type="checkbox"/>	FLASH	<input checked="" type="checkbox"/>	<input checked="" type="checkbox"/>	MOD. FILM. E TEMPO REG.	<input type="checkbox"/>	<input checked="" type="checkbox"/>
APERT./VEL. OTT./ISO	<input checked="" type="checkbox"/>	<input checked="" type="checkbox"/>	MODO CONTINUO	<input checked="" type="checkbox"/>	<input checked="" type="checkbox"/>	LIVELLO BATTERIA	<input checked="" type="checkbox"/>	<input checked="" type="checkbox"/>

5 Salvare le modifiche.

Premere **DISP/BACK** per salvare le modifiche.

6 Uscire dai menu.

Premere **DISP/BACK** in base alle necessità per uscire dai menu e tornare alla visualizzazione di ripresa.

🔍 Vedere a pagina 8 per le posizioni di queste voci nei display.

Orizzonte virtuale

Selezionando **LIVELLO ELETTRONICO** viene visualizzato un orizzonte virtuale. La fotocamera è a livello quando le due linee si sovrappongono.

✦ L'orizzonte virtuale potrebbe non essere visualizzato se l'obiettivo della fotocamera è puntato verso l'alto o verso il basso.



Mirino/monitor LCD: Riproduzione

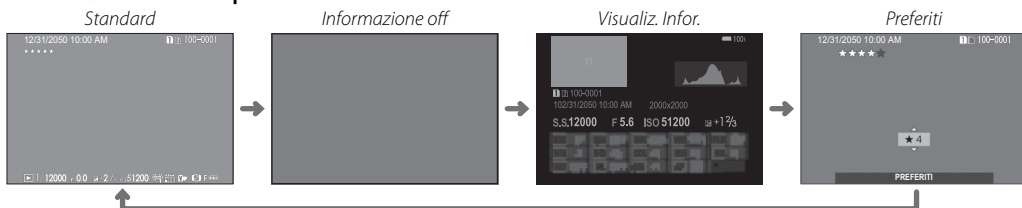

Istogrammi

Gli istogrammi mostrano la distribuzione dei toni nell'immagine. La luminosità è indicata sull'asse orizzontale, il numero di pixel è indicato sull'asse verticale.

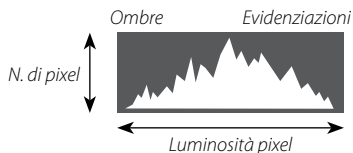

Esposizione ottimale: I pixel sono distribuiti su una curva uniforme su tutta la gamma dei toni.

Sovraesposta: I pixel sono raggruppati sul lato destro del grafico.

Sottoesposta: I pixel sono raggruppati sul lato sinistro del grafico.



Fotografia di base e riproduzione

Programma AE (P)

Per far sì che la fotocamera regoli sia il tempo di posa che il diaframma in modo da raggiungere un'esposizione ottimale, impostare il tempo di posa e il diaframma su **A**. Sul display viene visualizzato **P**.

- ❗ Se il soggetto si trova al di fuori della gamma di misurazione della fotocamera, i display tempo di posa e diaframma visualizzano “---”.

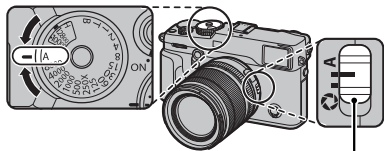

Interruttore modalità diaframma



Cambio programma

Se lo si desidera, è possibile ruotare la ghiera di comando anteriore per selezionare altre combinazioni del tempo di posa e del diaframma senza alterare l'esposizione (cambio programma). Non è possibile effettuare il cambio programma quando si usa un flash che supporta auto TTL, oppure quando un'opzione auto è selezionata per **IMPOSTAZIONE QUALITÀ IMMAGINE > GAMMA DINAMICA** (📖 90). Per annullare il cambio di programma, spegnere la fotocamera.

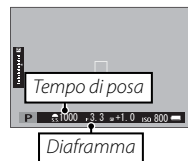

Priorità otturatore AE (S)

Per regolare manualmente il tempo di posa mentre la fotocamera seleziona il diaframma per garantire un'esposizione ottimale, impostare il diaframma su **A** e utilizzare la ghiera tempo di posa (se **A** è selezionato per tempo di posa, premere il pulsante di sblocco della ghiera mentre si ruota la ghiera tempo di posa). Nel display viene visualizzato **S**.

- Il tempo di posa può essere anche regolato in incrementi di $\frac{1}{3}$ EV ruotando la ghiera di comando anteriore. Il tempo di posa può essere regolato anche mentre il pulsante di scatto viene premuto a metà corsa.
- Se non è possibile ottenere un'esposizione adeguata con i tempi di posa selezionati, il diaframma viene visualizzato in rosso quando il pulsante di scatto è premuto a metà corsa. Regolare i tempi di posa fino a raggiungere l'esposizione adeguata.
- Se il soggetto si trova al di fuori della gamma di misurazione della fotocamera, il display del diaframma visualizza "---".

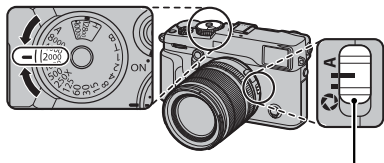

Interruttore modalità diaframma

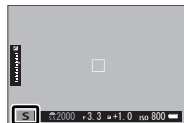

Priorità diaframma AE (A)

Per regolare manualmente il diaframma consentendo alla fotocamera di selezionare il tempo di posa per un'esposizione ottimale, ruotare la ghiera tempo di posa su **A** e regolare il diaframma come desiderato. Nel display viene visualizzato **A**.

- ❖ Il diaframma può essere regolato anche mentre il pulsante di scatto viene premuto a metà corsa.
- ⌚ Se non è possibile ottenere un'esposizione adeguata con il diaframma selezionato, il tempo di posa viene visualizzato in rosso quando il pulsante di scatto è premuto a metà corsa. Regolare il diaframma fino ad ottenere l'esposizione adeguata.
- ⌚ Se il soggetto si trova al di fuori della gamma di misurazione della fotocamera, il display del tempo di posa visualizza "---".

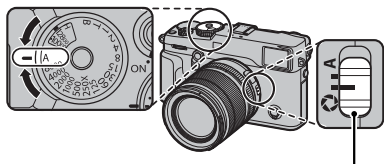

Interruttore modalità diaframma



Anteprima della profondità di campo

Quando **ANTEPR. PROF. CAMPO** viene assegnata a un pulsante funzione (51), premendo il pulsante si arresta il diaframma all'impostazione selezionata, consentendo di visualizzare l'anteprima della profondità di campo nel display.

La profondità di campo può anche essere visualizzata in anteprima utilizzando l'indicatore di profondità di campo nel display standard (33). Premere **DISP/BACK** per scorrere le modalità di visualizzazione fino a quando non vengono visualizzati gli indicatori standard.

- ❖ Utilizzare l'opzione **IMPOSTAZIONE AF/MF > SCALA PROFONDITÀ DI CAMPO** (97) per selezionare la modalità di visualizzazione della profondità di campo. Selezionare **BASATO SULLA PELLICOLA** per rendere più semplici le valutazioni pratiche della profondità di campo per le immagini che vengono visualizzate sotto forma di stampe e simili, **BASATO SUI PIXEL** per rendere più semplici le valutazioni della profondità di campo per le immagini che vengono visualizzate a risoluzioni elevate su computer o altri display elettronici.

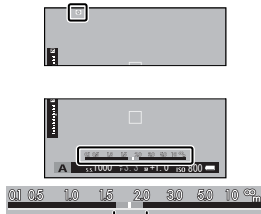

Profondità di campo

Esposizione manuale (M)

L'esposizione può essere modificata rispetto al valore selezionato dalla fotocamera impostando sia il tempo di posa che il diaframma su valori diversi da **A** (se **A** è selezionato per il tempo di posa, premere il pulsante di sblocco della ghiera mentre si ruota la ghiera tempo di posa). Nel display viene visualizzato **M**.

- Il tempo di posa può essere anche regolato in incrementi di $\frac{1}{3}$ EV ruotando la ghiera di comando anteriore.

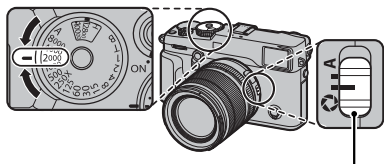

Interruttore modalità diaframma

Indicatore di esposizione

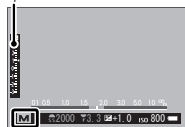

Anteprima dell'esposizione

Per visualizzare in anteprima l'esposizione nel monitor LCD, selezionare un'opzione diversa da **OFF** per **IMPOSTAZIONE SCHERMO > ANTEPR. ESP./BIL. BIANCO IN MOD.' MAN.** (☰ 117). Selezionare **OFF** quando si utilizza il flash o in altre occasioni in cui l'esposizione potrebbe cambiare durante lo scatto della foto.

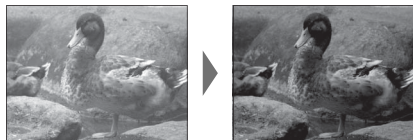

Visualizzazione delle immagini

Visualizzazione delle immagini a tutto schermo

Le immagini possono essere visualizzate sul mirino o sul monitor LCD. Quando si scattano foto importanti, eseguire uno scatto di prova e controllare i risultati.

Per visualizzare le immagini a tutto schermo, premere .

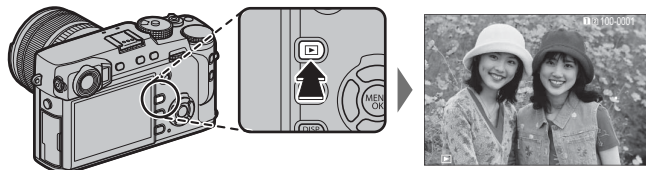

Ulteriori immagini possono essere visualizzate premendo il selettore verso sinistra o verso destra o ruotando la ghiera di comando anteriore. Premere il selettore o ruotare la ghiera verso destra per visualizzare le immagini nell'ordine di registrazione, verso sinistra per visualizzarle in ordine inverso. Tenere premuto il selettore per scorrere rapidamente fino alla foto desiderata.

- ❖ Le immagini scattate utilizzando altre fotocamere sono contrassegnate con l'icona  ("immagine regalo") per avvertire che le stesse potrebbero non essere visualizzate correttamente e che lo zoom in riproduzione potrebbe non essere disponibile.

Preferiti: Valutazione delle immagini

Per valutare l'immagine corrente, premere **DISP/BACK** e premere il selettore in alto e in basso per selezionare da zero a cinque stelle.

Due schede di memoria

Se sono inserite due schede di memoria, è possibile tenere premuto il pulsante  per selezionare una scheda per la riproduzione.

- ❖ È inoltre possibile selezionare una scheda utilizzando l'opzione  **MENU RIPRODUZIONE > COMMUTA SLOT** ( 107).

Visualizzazione di informazioni sulle foto

Il display informazioni sulle foto cambia ogni volta che il selettore viene premuto verso l'alto.

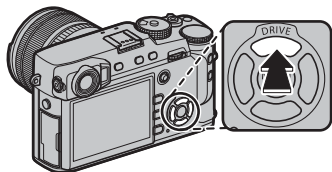

Dati di base

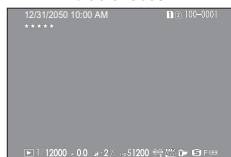

Display info 1

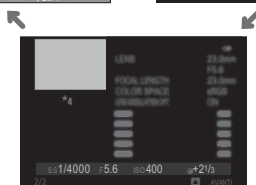

Display info 2

- ◆ Ruotare la ghiera di comando anteriore per visualizzare altre immagini.

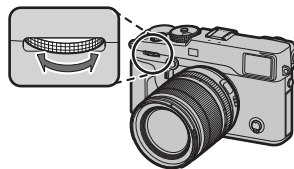

◆ Ingrandimento del punto di messa a fuoco

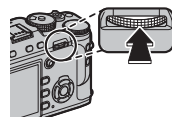

Premere il centro della ghiera di comando posteriore per ingrandire il punto di messa a fuoco. Premere nuovamente per tornare alla riproduzione a pieno formato.

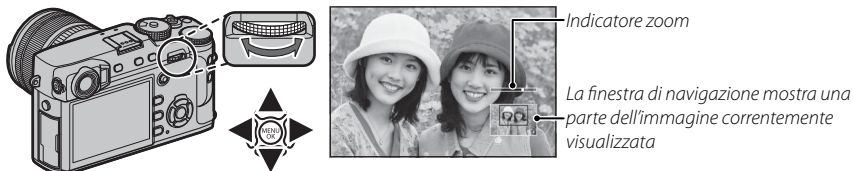

Zoom durante la riproduzione

Ruotare la ghiera di comando posteriore verso destra per ingrandire l'immagine corrente, verso sinistra per ridurre l'immagine (per visualizzare immagini multiple, ruotare la ghiera verso sinistra quando l'immagine viene visualizzata a pieno formato;  42). Quando l'immagine viene ingrandita, è possibile utilizzare il selettore per visualizzare le aree dell'immagine non visibili correntemente sul display. Per uscire dallo zoom, premere **DISP/BACK, MENU/OK** o il centro della ghiera di comando posteriore.



- Il rapporto di zoom massimo varia in base alle dimensioni imm. ( 89). Lo zoom durante la riproduzione non è disponibile per copie tagliate o ridimensionate salvate alla dimensione di **640** ( 107, 108).

Riproduzione multi-foto

Per modificare il numero di immagini visualizzate, ruotare la ghiera di comando posteriore verso sinistra quando viene visualizzata un'immagine a pieno formato.

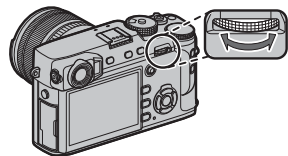

Ruotare verso sinistra per visualizzare più immagini.

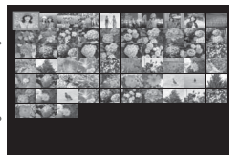



Ruotare verso destra per visualizzare meno immagini.

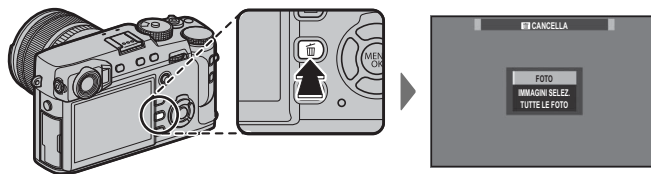

Utilizzare il selettore per evidenziare le immagini e premere **MENU/OK** per visualizzare l'immagine evidenziata a pieno formato (per effettuare un ingrandimento dell'immagine selezionata, ruotare la ghiera di comando posteriore a destra quando l'immagine viene visualizzata a pieno formato; 41). Durante le visualizzazioni di nove e cento foto, premere il selettore in alto o in basso per visualizzare altre immagini.

Eliminazione delle immagini

Per cancellare singole immagini, immagini multiple selezionate o tutte le immagini, premere il pulsante  quando un'immagine è visualizzata a pieno formato e scegliere una delle seguenti opzioni. **Notare che le immagini eliminate non possono essere recuperate. Prima di continuare, copiare le immagini importanti su un computer o su un altro dispositivo di memorizzazione.**



Opzione	Descrizione
FOTO	Premere il selettore a sinistra o a destra per scorrere tra le immagini e premere MENU/OK per eliminare l'immagine corrente (non viene visualizzata nessuna finestra di conferma).
IMMAGINI SELEZ.	Evidenziare le immagini e premere MENU/OK per selezionare o deselezionare (le immagini incluse in un album o in ord. stampa sono indicate da ). Quando l'operazione è completa, premere DISP/BACK per visualizzare una finestra di conferma, quindi evidenziare OK e premere MENU/OK per eliminare le immagini selezionate.
TUTTE LE FOTO	Viene visualizzata una finestra di conferma; evidenziare OK e premere MENU/OK per eliminare tutte le immagini non protette. Premendo DISP/BACK si annulla l'eliminazione; notare che tutte le immagini eliminate prima della pressione del pulsante non possono essere recuperate.

- ❖ Le immagini protette non possono essere eliminate. Rimuovere la protezione da qualsiasi immagine si desideri eliminare ( 108).
- ❖ È altresì possibile eliminare le immagini dai menu utilizzando l'opzione ** MENU RIPRODUZIONE > CANCELLA** ( 107).
- ❖ Se viene visualizzato un messaggio in cui è indicato che le immagini selezionate sono parte di un ord. stampa DPOF, premere **MENU/OK** per eliminare le immagini.

Registrazione filmato e riproduzione di base

Registrazione di filmati

La fotocamera può essere utilizzata per registrare brevi filmati in alta definizione. Il suono viene registrato in stereo tramite il microfono integrato; non ostruire il microfono durante la registrazione.

① I filmati vengono registrati sulla scheda nel primo slot. Assicurarsi che la scheda sia inserita nel primo slot prima di procedere.

1 Premere il pulsante di registrazione filmato (**Fn1**) per avviare la registrazione.

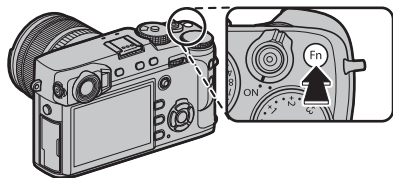

Indicatore di registrazione

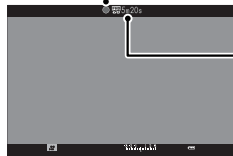

Tempo rimanente

2 Premere nuovamente il pulsante per terminare la registrazione. La registrazione termina automaticamente quando viene raggiunta la lunghezza massima o quando la scheda di memoria è piena.

- ◆ Lo zoom può essere regolato durante la registrazione.
- ◆ Le dimensioni e la frequenza dei fotogrammi possono essere selezionate mediante l'opzione **IMPOSTAZIONE FILMATO > MOD. FILM.** (📖 104). La modalità di messa a fuoco viene selezionata mediante il selettore della modalità di messa a fuoco (📖 64); per la regolazione continua della messa a fuoco, selezionare **C** o scegliere **S**, quindi abilitare il rilevamento intelligente del volto (📖 95). Il rilevamento intelligente del volto non è disponibile in modalità di messa a fuoco **M**.
- ◆ Durante la registrazione, la compensazione dell'esposizione può essere regolata fino a ± 2 EV.
- ◆ La spia di stato si accende durante la registrazione di filmati.

- ❗ Se l'obiettivo è dotato di un interruttore modalità apertura, selezionare la modalità apertura prima di avviare la registrazione. Se è selezionata un'opzione diversa da **A**, il tempo di posa e l'apertura possono essere regolati mentre la registrazione è in corso.
- ❗ Il microfono potrebbe recepire i disturbi dell'obiettivo e altri suoni emessi dalla fotocamera durante la registrazione.
- ❗ Nei filmati contenenti soggetti molto chiari possono apparire strisce verticali o orizzontali. Ciò è normale e non indica un malfunzionamento.

Profondità di campo

Regolare il diaframma prima che la registrazione abbia inizio. Scegliere numeri *f* bassi per attenuare i dettagli dello sfondo.

Uso di un microfono esterno

Il suono può essere registrato con microfoni esterni che si collegano mediante jack da 2,5 mm di diametro; microfoni che richiedono alimentazione bus non possono essere utilizzati. Per ulteriori dettagli, consultare il manuale del microfono.

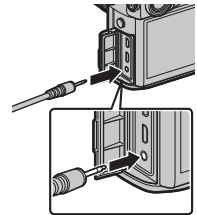

- ❖ La finestra di dialogo mostrata a destra viene visualizzata quando il microfono è collegato al connettore microfono/telecomando per lo scatto a dist. Premere **MENU/OK** e selezionare **MIC./SCATTO DIST.** >  **MIC.**

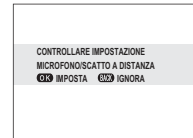

Visualizzazione di filmati

Durante la riproduzione, i filmati vengono visualizzati come mostrato a destra. Durante la visualizzazione del filmato è possibile eseguire le seguenti operazioni:

Operazione	Descrizione
Avvio/pausa riproduzione	Premere il selettore in basso per avviare la riproduzione. Premere nuovamente per mettere in pausa. Mentre la riproduzione è in pausa, si può premere il selettore verso sinistra o verso destra per riavvolgere o per avanzare di una foto alla volta.
Terminare la riproduzione	Premere il selettore verso l'alto per terminare la riproduzione.
Regolare la velocità	Premere il selettore verso sinistra o verso destra per regolare la velocità di riproduzione durante la riproduzione.
Regolare il volume	Premere MENU/OK per mettere in pausa la riproduzione e visualizzare i comandi del volume. Premere il selettore in alto o in basso per regolare il volume; premere di nuovo MENU/OK per riprendere la riproduzione. È inoltre possibile regolare il volume utilizzando l'opzione IMPOSTAZIONE AUDIO > VOLUME PLAY (116).



Icona del filmato

Lo stato di avanzamento è indicato nel display durante la riproduzione.

ⓘ Non coprire l'altoparlante durante la riproduzione.

Barra di avanzamento



● Velocità di riproduzione

Premere il selettore verso sinistra o verso destra per regolare la velocità di riproduzione durante la riproduzione. La velocità viene indicata dal numero di frecce (▶ o ◀).

Freccia



Pulsante Q (menu rapido)

Uso del pulsante Q

Premere **Q** per un rapido accesso alle opzioni selezionate.

Il display del menu rapido

Con le impostazioni predefinite, il menu rapido contiene le seguenti voci.

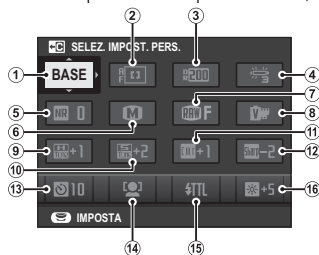

- ① SELEZ. IMPOST. PERS.
- ② MODALITA' AF
- ③ GAMMA DINAMICA
- ④ BIL. BIANCO
- ⑤ RIDUZIONE DISTURBO
- ⑥ DIMENSIONI IMM.
- ⑦ QUALITÀ IMM.
- ⑧ SIMULAZIONE FILM

- ⑨ TONO ALTE LUCI
- ⑩ TONO OMBRE
- ⑪ COLORE
- ⑫ NITIDEZZA
- ⑬ AUTOSCATTO
- ⑭ IMP. RICON. FACCIALE/OCCHI
- ⑮ IMPOSTAZ. FUNZIONE FLASH
- ⑯ LUMINOS. EVF/LCD

Il menu rapido mostra le opzioni attualmente selezionate per le voci ②—⑯, le quali possono essere modificate come descritto a pagina 49. La voce **IMPOSTAZIONE QUALITÀ IMMAGINE > SELEZ. IMPOST. PERS.** (voce ①) mostra il gruppo impostazioni personalizzate attuale:

- **BASE**: Nessun gruppo impostazioni personalizzate selezionato.
- **C 1 — C 7**: Selezionare un gruppo per visualizzare le impostazioni salvate utilizzando l'opzione **IMPOSTAZIONE QUALITÀ IMMAGINE > MODIF./SALVA IMPOST. PERS.** (83).
- **C 1 — C 7**: Il gruppo impostazioni personalizzate attuale.

Visualizzazione e modifica delle impostazioni

1 Premere **Q** per visualizzare il menu rapido durante uno scatto.

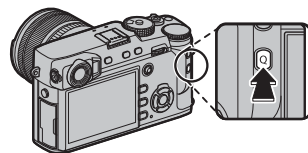

2 Usare il selettore per evidenziare le voci e ruotare la ghiera di comando posteriore per cambiarle.

- ◆ Le modifiche non vengono salvate nel gruppo impostazioni attuali (47). Le impostazioni diverse da quelle nel gruppo impostazioni attuali (**C1**—**C7**) sono mostrate in rosso.



3 Premere **Q** per uscire al termine delle impostazioni.



Modifica del menu rapido

Per scegliere le voci visualizzate nel menu rapido:

- 1 Tenere premuto il pulsante **Q** durante le riprese.

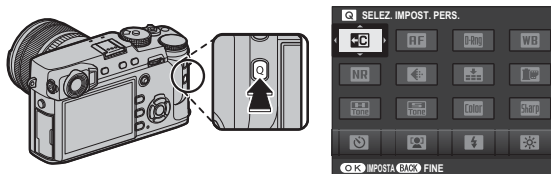

- 2 Verrà visualizzato il menu rapido; utilizzare il selettore per evidenziare la voce che si desidera modificare e premere **MENU/OK**. Verrà data la seguente scelta di elementi da assegnare alla posizione selezionata:

- | | | | |
|-------------------------|------------------------------|-----------------------------|--------------------|
| • SELEZ. IMPOST. PERS.* | • EFFETTO GRANA* | • FOTOMETRIA | • REGOL. LIV. MIC. |
| • GAMMA DINAMICA* | • TONO ALTE LUCI* | • MODALITA' AF | • LUMINOS. EVF/LCD |
| • BIL. BIANCO* | • TONO OMBRE* | • IMPOST. PERSONALIZZ. AF-C | • COLORE EVF/LCD |
| • RIDUZIONE DISTURBO* | • COLORE* | • IMPOSTAZ. FUNZIONE FLASH | • TIPO OTTURATORE |
| • DIMENSIONI IMM. | • NITIDEZZA* | • COMPENSAZIONE FLASH | • NESSUNA |
| • QUALITÀ IMM. | • AUTOSCATTO | • ASSIST. MF | |
| • SIMULAZIONE FILM* | • IMP. RICON. FACCIALE/OCCHI | • MOD. FILM. | |

* Memorizzate nel gruppo impostazioni personalizzate.

- ◆ Selezionare **NESSUNA** per non assegnare alcuna opzione alla posizione selezionata. Quando è selezionato **SELEZ. IMPOST. PERS.**, le impostazioni correnti vengono visualizzate nel menu rapido dall'etichetta **BASE**.

- 3 Evidenziare la voce desiderata e premere **MENU/OK** per assegnarla alla posizione selezionata.

- ◆ Il menu rapido può essere modificato anche mediante l'opzione **IMPOSTAZIONE PULSANTE/MANOPO- LA > MOD./SALVA MENU RAPIDO** (📖 119).

Pulsanti Fn (funzione)

Utilizzo dei pulsanti funzione

Le funzioni assegnate a ciascun pulsante funzione possono essere selezionate tenendo premuto il pulsante. Le opzioni predefinite sono mostrate di seguito:

Pulsante Fn1

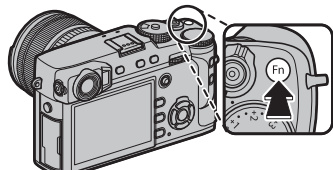

Registrazione di filmati (☞ 44)

Pulsante Fn2

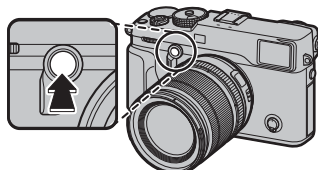

Simulazione della cornice luminosa (☞ 30)

Pulsante Fn3

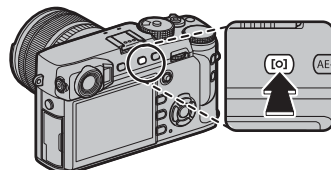

Misurazione (☞ 60)

Pulsante Fn4

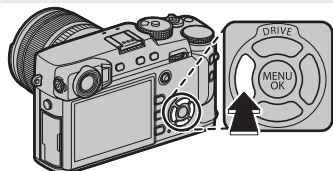

Simulazione film (☞ 61)

Pulsante Fn5

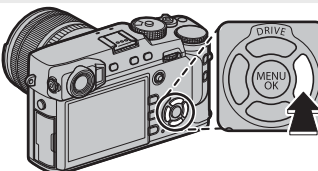

Bil. bianco (☞ 62)

Pulsante Fn6

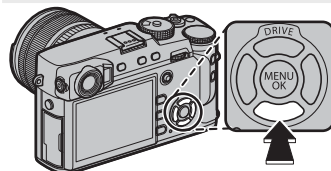

Modalità AF (☞ 67)

Centro della ghiera di comando posteriore

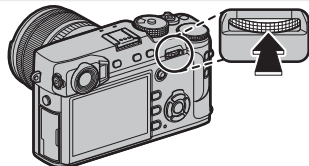

Controllo fuoco (☞ 65)

Assegnazione delle funzioni ai pulsanti funzione

Per assegnare le funzioni ai pulsanti funzione, tenere premuto il pulsante **DISP/BACK** finché il menu che segue viene visualizzato. Selezionare i pulsanti per selezionare le loro funzioni.

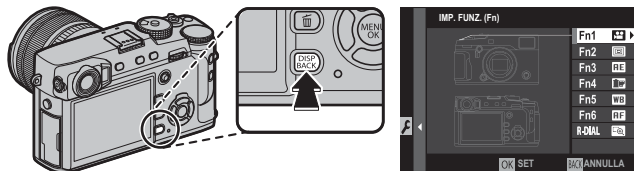

- ANTEPR. PROF. CAMPO
- IMPOSTAZ. AUTOMATICA ISO
- AUTOSCATTO
- BKT AE
- DIMENSIONI IMM.
- QUALITÀ IMM.
- GAMMA DINAMICA
- SIMULAZIONE FILM

- EFFETTO GRANA
- BIL. BIANCO
- FOTOMETRIA
- MODALITÀ AF
- IMPOST. PERSONALIZZ. AF-C
- AREA MESSA A FUOCO
- CONTROLLO FUOCO
- IMPOSTAZ. FUNZIONE FLASH

- BLOCCO TTL
- FLASH MODELLAZIONE
- SELEZ. IMPOST. PERS.
- VIDEO
- IMP. RICON. FACCIALE/OCCHI
- RAW
- IMPOST. APERTURA
- COMUNIC. WIRELESS

- TIPO OTTURATORE
- ANTEPR. ESP./BIL. BIANCO IN MOD. MAN.
- ANTEPRIMA EFFETTO IMM.
- SIMUL. CORNICE ILLUM.
- LUMIN. CORNICE ILLUMINATA
- NESSUNA

- 🔧 Per disabilitare il pulsante selezionato, scegliere **NESSUNA**.
- 🔧 Le funzioni assegnate ai sei pulsanti funzione possono inoltre essere selezionate tramite **IMPOSTAZIONE PULSANTE/MANOPOLA > IMP. FUNZ. (Fn)** (🗨️ 119).

Opzioni pulsante funzione di visualizzazione

Inoltre è possibile visualizzare le opzioni per uno qualsiasi dei pulsanti funzione premendo e tenendo premuto il pulsante (ma si noti che nel modo di messa a fuoco **M**, premendo e tenendo premuti i pulsanti funzione si visualizzeranno invece le opzioni assist. MF).

❖ Quanto sopra non è applicabile ad alcuno dei pulsanti ai quali è attualmente assegnato **CONTROLLO FUOCO**.

■ **BLOCCO TTL**

Se è selezionato **BLOCCO TTL**, è possibile premere il comando per bloccare la potenza del flash in base all'opzione selezionata per **IMPOSTAZIONE FLASH > MODALITÀ BLOCCO TTL** ( 102).

■ **FLASH MODELLAZIONE**

Se è selezionato **FLASH MODELLAZIONE** quando un'unità di attacco flash compatibile è collegata, è possibile premere il comando per una prova di attivazione del flash e controllare la presenza di ombre e simili (flash modellazione).

Maggiori informazioni sulla fotografia e sulla riproduzione

Modalità di funzionamento

Utilizzare il pulsante **DRIVE** (▲) per selezionare la modalità di funzionamento.

- 1 Premere il pulsante **DRIVE** (▲) per visualizzare le opzioni della modalità di funzionamento.

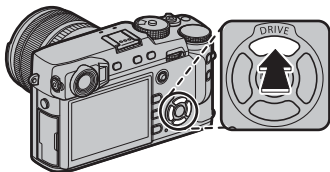

- 2 Premere il selettore verso l'alto o verso il basso per evidenziare una modalità di funzionamento.

Icona	Modalità di funzionamento	
	FERMO IMMAGINE	—
	SCATTO CONT.	54
	BKT AE	55
	ISO BKT	
	BKT SIMULAZIONE FILM	
	BIL. BIANCO BKT	
	BKT GAMMA DINAMICA	57
	ESPOSIZ. MULTIPLA	
	FILTRO AVANZATO	56

- 3 Premere il selettore verso sinistra o verso destra per selezionare un'impostazione.

- **Modalità scatto continuo (SCATTO CONT.):** selezionare la frequenza dei fotogrammi in anticipo.
- **ISO/WB BKT:** selezionare l'incremento del bracketing.
- **FILTRO AVANZATO:** selezionare un effetto filtro.
- **Altri modi:** procedere al punto 4.

- 4 Premere **MENU/OK**.

- 5 Scattare foto.

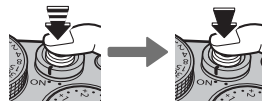

- ◆ In modalità scatto continuo, le immagini vengono scattate quando si tiene premuto il pulsante di scatto. Lo scatto termina quando si rilascia il pulsante di scatto, quando si è scattato il massimo numero di foto oppure quando la scheda di memoria è piena.

Modalità scatto continuo (SCATTO CONT.)

Catturare il movimento in una serie di immagini.

- ❖ La velocità dei fotogrammi varia a seconda del soggetto, della sensibilità, del tempo di posa e della modalità di messa a fuoco, e può rallentare man mano che vengono scattate altre foto.
- ❖ In base alle condizioni di ripresa, la frequenza dei fotogrammi potrebbe diminuire o il flash potrebbe non funzionare.
- ❖ Potrebbe essere necessario del tempo ulteriore per salvare le immagini al termine dello scatto.
- ❖ Se il numero di file raggiunge 999 prima di terminare lo scatto, le fotografie rimanenti vengono registrate su una nuova cartella (📖 122).
- ❖ La modalità di scatto burst potrebbe non avviarsi se lo spazio disponibile sulla scheda di memoria è insufficiente.







Messa a fuoco ed esposizione

Per variare la messa a fuoco e l'esposizione a ogni scatto, selezionare la modalità messa a fuoco **C**; in altre modalità, la messa a fuoco e l'esposizione sono determinate dalla prima foto di ciascuna serie.

- ① La selezione di **8.0 fps** in modalità di messa a fuoco **C** limita la scelta di cornici di messa a fuoco (📖 71).
- ① La performance dell'esposizione e del tracking di messa a fuoco può variare a seconda del diaframma, della sensibilità e delle condizioni di ripresa.













Bracketing

Varia automaticamente le impostazioni in una serie di immagini.

Opzione	Descrizione
 BKT AE	<p>Utilizzare  IMPOSTAZIONE RIPRESA > BKT AE per scegliere la quantità di bracketing e il numero di scatti (📖 98). Ogni volta che si preme il pulsante di scatto, la fotocamera riprende il numero di scatti specificato: uno utilizzando il valore misurato per l'esposizione, mentre gli altri sovra o sottoposti di multipli del valore di bracketing selezionato (📖 58).</p> <p>◆ Indipendentemente dal valore di bracketing, l'esposizione non supererà i limiti del sistema di misurazione dell'esposizione.</p>
 ISO BKT	<p>Selezionare una quantità di bracketing. Ogni volta che si rilascia l'otturatore, la fotocamera scatta una foto alla sensibilità corrente (📖 59) e la elabora per creare due copie supplementari, una con maggiore sensibilità e l'altra con minore sensibilità rispetto al valore selezionato (indipendentemente dal valore selezionato, la sensibilità non sarà superiore a ISO 12800 né inferiore a ISO 200).</p>
 BKT SIMULAZIONE FILM	<p>Ogni volta che viene rilasciato l'otturatore, la fotocamera effettua uno scatto e lo processa per creare copie con le impostazioni selezionate tramite  IMPOSTAZIONE RIPRESA > BKT SIMULAZIONE FILM (📖 61, 98).</p>
 BIL. BIANCO BKT	<p>Selezionare una quantità di bracketing. Ogni volta che si preme il pulsante di scatto, la fotocamera effettua tre scatti: uno con il bil. bianco corrente (📖 62), una con l'impostazione regolazione fine aumentata per il valore selezionato e un'altra con la regolazione fine diminuita del valore selezionato.</p>
 BKT GAMMA DINAMICA	<p>Ad ogni pressione del pulsante di scatto, la fotocamera realizza tre scatti con differenti gamme dinamiche (📖 90): 100% per il primo, 200% per il secondo e 400% per il terzo. Quando il bracketing della gamma dinamica è in funzione, la sensibilità viene ridotta a un minimo di ISO 800 (oppure a un minimo compreso tra ISO 200 e 800 quando è selezionata un'opzione auto per sensibilità); la sensibilità precedente viene ripristinata quando termina il bracketing.</p>

Filtri avanzati

Scattare foto con effetti filtro.

Filtro	Descrizione
 TOY CAMERA	Consente di scegliere un effetto toy camera rétro.
 MINIATURA	Le fasce superiori e inferiori delle immagini vengono sfocate per un effetto diorama.
 COLORE POP	Consente di creare immagini ad alto contrasto con colori saturi.
 HIGH-KEY	Consente di creare immagini chiare e a basso contrasto.
 LOW-KEY	Consente di creare toni scuri uniformi con poche aree fortemente evidenziate.
 TONI DINAMICI	L'espressione dei toni dinamici viene utilizzata per creare un effetto fantasy.
 SOFT FOCUS	Consente di creare un aspetto che sia morbido in modo uniforme nell'intera immagine.
 COLORE PARZIALE (ROSSO)	Le aree dell'immagine del colore selezionato sono registrate in quel colore. Tutte le altre aree dell'immagine vengono registrate in bianco e nero.
 COLORE PARZIALE (ARANC)	
 COLORE PARZIALE (GIALL)	
 COLORE PARZIALE (VERDE)	
 COLORE PARZIALE (BLU)	
 COLORE PARZIALE (VIOLA)	

- ♦ In base al soggetto e alle impostazioni della fotocamera, in alcuni casi le immagini potrebbero essere sgranate o variare in luminosità e tonalità.

Esposizioni multiple

Creare una foto che unisce due esposizioni.



- 1 Selezionare  per la modalità di funzionamento (📖 53).
- 2 Scattare la prima foto.

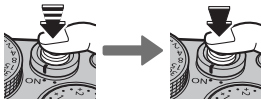

- 3 Premere **MENU/OK**. Il primo scatto viene visualizzato sovrapposto alla vista attraverso l'obiettivo e viene richiesto di effettuare il secondo scatto.



- Per ritornare al passo 2 e ripetere il primo scatto, premere il selettore verso sinistra. Per memorizzare il primo scatto ed uscire senza creare un'esposizione multipla, premere **DISP/BACK**.

- 4 Effettuare il secondo scatto utilizzando la prima foto come guida.



- 5 Premere **MENU/OK** per creare un'esposizione multipla o premere il selettore verso sinistra per tornare al passo 4 e ripetere il secondo scatto.



Compensazione dell'esposizione

Per regolare la compensazione dell'esposizione quando si fotografano soggetti molto luminosi, molto scuri o ad alto contrasto, ruotare la ghiera di compensazione dell'esposizione. L'effetto è visibile nel display.

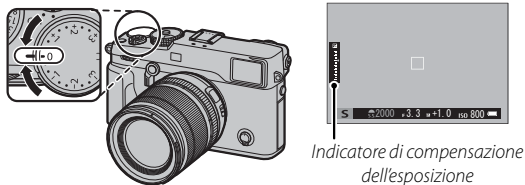

Scegliere valori positivi (+) per aumentare l'esposizione



Scegliere valori negativi (-) per ridurre l'esposizione



- ① La quantità di compensazione disponibile varia in base alla modalità di scatto.

■ C (Personalizzato)

Quando la ghiera di compensazione dell'esposizione viene ruotata su **C**, la compensazione dell'esposizione può essere regolata ruotando la ghiera di comando anteriore.

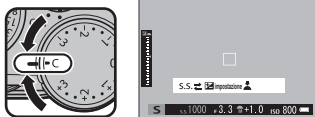

- ❖ La ghiera di comando anteriore può essere utilizzata per impostare la compensazione dell'esposizione su valori compresi tra -5 e $+5$ EV.
- ❖ Nei modi di esposizione diversi da **A** (priorità apertura AE), la ghiera di comando anteriore può essere utilizzata per impostare il tempo di posa o la compensazione dell'esposizione. Premere la ghiera per passare dall'uno all'altro.

● Scelta di un valore di compensazione dell'esposizione

- **Soggetti in controluce:** Selezionare valori da $+2/3$ EV a $+1 2/3$ EV.
- **Soggetti altamente riflettenti o scene estremamente luminose** (es. campi innevati): $+1$ EV
- **Scene che includono principalmente cielo:** $+1$ EV
- **Soggetti sotto i riflettori** (in particolare se fotografati su sfondi scuri): $-2/3$ EV
- **Soggetti con scarsa riflettività** (alberi di pino o foglie scure): $-2/3$ EV



Sensibilità

“Sensibilità” (la sensibilità della fotocamera alla luce) può essere regolata sollevando e ruotando la ghiera ISO. È possibile utilizzare valori più alti per ridurre la sfocatura quando l’illuminazione è scarsa (si noti, tuttavia, che potrebbe apparire della macchiettatura su foto scattate con valori di sensibilità elevati).

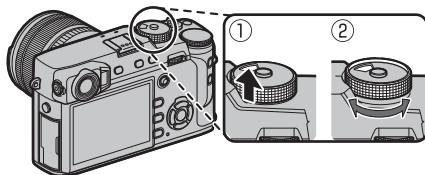

Opzione	Descrizione
A (auto)	La sensibilità viene regolata automaticamente in risposta alle condizioni di ripresa secondo l’opzione scelta per IMPOSTAZIONE RIPRESA > IMPOSTAZ. AUTOMATICA ISO . Scegliere tra AUTO1 , AUTO2 e AUTO3 (☰ 100).
12800–200	Regolare la sensibilità manualmente. Il valore selezionato viene visualizzato sul display.
H (25600/51200), L (100/125/160)	Scegliere per circostanze speciali. Si noti che la macchiettatura potrebbe apparire in foto scattate a H , mentre L riduce la gamma dinamica (☰ 119).

- ❖ La sensibilità non viene ripristinata allo spegnimento della fotocamera.
- ❖ Utilizzare **IMPOSTAZIONE PULSANTE/MANOPOLA > IMPOST. (H) GHIERA ISO** per scegliere la sensibilità assegnata alla posizione **H**.
- ❖ Utilizzare **IMPOSTAZIONE PULSANTE/MANOPOLA > IMPOST. (L) GHIERA ISO** per scegliere la sensibilità assegnata alla posizione **L**.

Misurazione

Scegliere come la fotocamera misura l'esposizione. Premere il pulsante funzione (**Fn3**) per visualizzare le opzioni indicate di seguito, quindi utilizzare il selettore per evidenziare un'opzione e premere **MENU/OK** per selezionare.

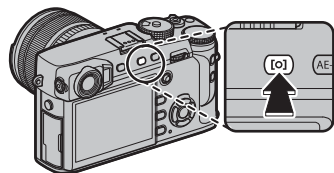

- ① L'opzione selezionata diventa attiva solo quando **IMPOSTAZIONE AF/MF > IMP. RICON. FACCIALE/OCCHI** è disattivo (📖 95).

Modalità	Descrizione
[M] (MULTI)	La fotocamera determina immediatamente l'esposizione in base ad un'analisi di composizione, colore e distribuzione della luminosità. Consigliato nella maggior parte delle situazioni.
[C] (PONDERATO AL CENTRO)	La fotocamera misura l'intero fotogramma ma assegna il peso maggiore all'area centrale.
[•] (SPOT)	La fotocamera misura le condizioni di illuminazione in un'area al centro della foto equivalente al 2% del totale. Raccomandato con soggetti in controluce e in altri casi in cui lo sfondo è più luminoso o più scuro del soggetto principale.
[] (MEDIA)	L'esposizione viene impostata su un livello medio per l'intera foto. Fornisce un'esposizione costante in tutti gli scatti multipli con la stessa luminosità ed è particolarmente adatto per i paesaggi e ritratti di soggetti vestiti di bianco o nero.

- ❖ È possibile accedere alle opzioni di misurazione tramite **IMPOSTAZIONE RIPRESA > FOTOMETRIA** (📖 98).

Simulazione film

Simula gli effetti di diversi tipi di filmato, incluso il bianco e nero (con o senza filtri di colore). Premere il pulsante funzione (**Fn4**) per visualizzare le opzioni indicate di seguito, quindi utilizzare il selettore per evidenziare un'opzione e premere **MENU/OK** per selezionare.

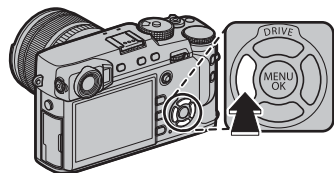

Opzione	Descrizione
(PROVIA/STANDARD)	Riproduzione colore standard. Idoneo per una vasta gamma di soggetti, dai ritratti ai paesaggi.
(Velvia/VIVACE)	Una tavolozza ad alto contrasto di colori saturi, idonea per fotografie naturalistiche.
(ASTIA//MORBIDA)	Aumenta la gamma delle tonalità disponibili per i toni della pelle nei ritratti, conservando allo stesso tempo il blu intenso di un cielo luminoso. Consigliato per ritratti all'aperto.
(CLASSIC CHROME)	Colore morbido e contrasto delle ombre aumentato per un aspetto calmo.
(PRO Neg. Hi)	Offre un contrasto leggermente maggiore rispetto a (PRO Neg. Std). Consigliato per ritratti all'aperto.
(PRO Neg. Std)	Tavolozza colori tenui. La gamma delle tonalità disponibili per i toni della pelle aumenta, rendendola un'ottima scelta per i ritratti in studio.
(ACROS) *	Scatta foto in bianco e nero con una ricca gradazione e nitidezza straordinaria. Disponibile con i filtri giallo (Ye), rosso (R) e verde (G).
(MONOCROMATICO) *	Consente di scattare foto in bianco e nero standard. Disponibile con i filtri giallo (Ye), rosso (R) e verde (G).
(SEPPIA)	Consente di scattare fotografie in color seppia.





* I filtri intensificano le sfumature di grigio corrispondenti alle tonalità complementari al colore selezionato. Il filtro giallo (**Ye**) intensifica i viola e i blu, mentre il filtro rosso (**R**) i blu e i verdi. Il filtro verde (**G**) intensifica i rossi e i marroni, tra cui i toni della pelle, motivo per cui rappresenta una buona scelta per i ritratti.



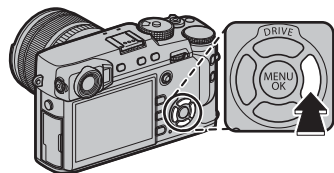



- Le opzioni di simulazione film possono essere combinate con le impostazioni di tonalità e nitidezza (📖 91).
- Le opzioni per la simulazione film sono accessibili anche utilizzando **IMPOSTAZIONE QUALITÀ IMMAGINE** > **SIMULAZIONE FILM** (📖 90).

Bil. bianco



Per colori naturali, scegliere un'opzione di bil. bianco che corrisponda alla sorgente luminosa. Premere il pulsante funzione (**Fn5**) per visualizzare le opzioni indicate di seguito, quindi utilizzare il selettore per evidenziare un'opzione e premere **MENU/OK** per selezionare.



Opzione	Descrizione
AUTO	Bil. bianco regolato automaticamente.
 1	Misurare un valore per il bil. bianco (☞ 63).
 2	
 3	
 4	Selezionando questa opzione viene visualizzata un elenco di temperature colore (☞ 63); evidenziare una temperatura e premere MENU/OK per selezionare l'opzione evidenziata e visualizzare la finestra di dialogo per la regolazione fine.

Opzione	Descrizione
 5	Per soggetti sotto la luce diretta del sole.
 6	Per soggetti in ombra.
 7	Utilizzo con luci fluorescenti "diurne".
 8	Utilizzo sotto luci fluorescenti "bianco caldo".
 9	Utilizzo sotto luci fluorescenti "bianco freddo".
 10	Utilizzo sotto illuminazioni incandescenti.
 11	Riduce la dominante blu tipicamente associata con l'illuminazione subacquea.



- Il bil. bianco viene regolato per l'illuminazione con flash solo nelle modalità **AUTO** e . Spegnerne il flash utilizzando altre opzioni di bil. bianco (☞ 79).
- I risultati variano in base alle condizioni di scatto. Riprodurre le immagini dopo lo scatto per controllare i colori.
- Le opzioni per il bilanciamento del bianco sono accessibili anche utilizzando  **IMPOSTAZIONE QUALITÀ IMMAGINE > BIL. BIANCO** (☞ 90).

Bil. bianco personalizzato

Scegliere  per regolare il bil. bianco per condizioni di luce insolite. Vengono visualizzate le opzioni di misurazione del bil. bianco; inquadrare un oggetto bianco in modo che occupi il display e premere il pulsante di scatto fino in fondo per misurare il bil. bianco (per selezionare il valore personalizzato più recente ed uscire senza effettuare la misurazione del bil. bianco, premere **DISP/BACK** o premere **MENU/OK** per selezionare il valore più recente e visualizzare la finestra di dialogo per la regolazione fine).

- **Se viene visualizzato "COMPLETATO!"**, premere **MENU/OK** per impostare il bil. bianco al valore misurato.
- **Se viene visualizzato "SOTTOESPOSTO"**, aumentare la compensazione dell'esposizione ( 58) e riprovare.
- **Se viene visualizzato "SOVRAESPOSTO"**, ridurre la compensazione dell'esposizione ( 58) e riprovare.

Temperatura colore

La temperatura colore è una misura oggettiva del colore di una sorgente di illuminazione, espressa in gradi Kelvin (K). Le sorgenti di illuminazione con temperatura colore vicina a quella della luce diretta del sole appaiono bianche; le sorgenti di illuminazione con temperatura colore inferiore hanno una dominante gialla o rossa, mentre quelle con temperatura colore superiore si tingono di blu. È possibile associare la temperatura colore alla sorgente di illuminazione come illustrato nella seguente tabella o scegliere le opzioni che si differenziano nettamente dal colore della sorgente di illuminazione per rendere le immagini più "calde" o più "fredde".

◀ Scegliere per sorgenti di illuminazione più rosse
o immagini più "fredde"

Scegliere per sorgenti di illuminazione più blu
o immagini più "calde" ▶

2000 K

Lume di candela

Tramonto/alba

5000 K

Luce diretta del sole

15000 K

Cielo azzurro

Ombra

Modalità di messa a fuoco

Utilizzare il selettore di modalità messa a fuoco per scegliere come la fotocamera mette a fuoco (osservare che indipendentemente dall'opzione selezionata, viene utilizzata la messa a fuoco manuale quando l'obiettivo è in modalità messa a fuoco manuale).

- **S** (AF singolo): La messa a fuoco si blocca quando si preme il pulsante di scatto a metà corsa. Scegliere soggetti fermi.
- **C** (AF continuo): La messa a fuoco viene regolata continuamente in modo da riflettere eventuali cambiamenti nella distanza dal soggetto durante la pressione a metà corsa del pulsante di scatto. Da utilizzare per soggetti in movimento. La rilevazione occhi AF non è disponibile.
- **M** (manuale): Mettere a fuoco manualmente usando la ghiera di messa a fuoco. Ruotare il regolatore verso sinistra per ridurre la distanza di messa a fuoco e verso destra per aumentarla. L'indicatore di messa a fuoco manuale mostra nelle parentesi di messa a fuoco quanto la distanza di messa a fuoco corrisponde alla distanza dal soggetto (la linea bianca indica la distanza di messa a fuoco, la barra blu la profondità di campo, o in altre parole la distanza davanti e dietro il punto di messa a fuoco che appare a fuoco); è inoltre possibile controllare visivamente la messa a fuoco nel mirino o nel monitor LCD. Selezionare questa opzione per il controllo manuale della messa a fuoco o per situazioni in cui la fotocamera non è in grado di mettere a fuoco automaticamente (📖 78).

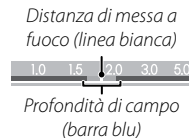
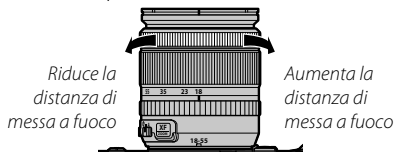
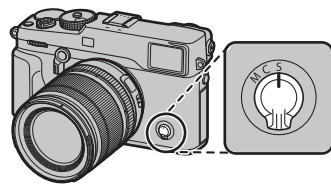

- ◆ Utilizzare **IMPOSTAZIONE PULSANTE/MANOPOLA > GHIERA MESSA A FUOCO** (📖 120) per invertire la direzione di rotazione della ghiera messa a fuoco.
- ◆ Per utilizzare l'autofocus per mettere a fuoco il soggetto nell'area di messa a fuoco selezionata (📖 68), premere il pulsante **AF-L** (la dimensione dell'area di messa a fuoco può essere scelta con la ghiera di comando posteriore). Nella modalità di messa a fuoco manuale, è possibile utilizzare questa funzione per mettere rapidamente a fuoco un soggetto scelto utilizzando l'AF singolo o quello continuo secondo l'opzione scelta per **IMPOSTAZIONE AF/MF > IMPOST. AF ISTANTANEA** (📖 96).

- La fotocamera è in grado di mostrare la distanza di messa a fuoco in metri o piedi. Utilizzare **IMPOSTAZIONE SCHERMO > UNITÀ SCALA FUOCO** (📖 118) per selezionare le unità usate.
- Se è selezionato **ON** per **IMPOSTAZIONE AF/MF > PRE-AF** (📖 95), la messa a fuoco viene regolata in modo continuo nelle modalità **S** e **C** anche quando il pulsante di scatto non viene premuto.

■ L'indicatore di messa a fuoco

L'indicatore di messa a fuoco si illumina in verde quando il soggetto è a fuoco e lampeggia in bianco quando la fotocamera non è in grado di mettere a fuoco. Le parentesi (“ () ”) indicano che la fotocamera sta mettendo a fuoco e sono visualizzate in modo continuo in modalità **C**. **MF** è visualizzato in modalità di messa a fuoco manuale.



Indicatore di messa a fuoco

● Controllo della messa a fuoco

Per ingrandire l'area di messa a fuoco corrente (📖 68) per una messa a fuoco precisa, premere il centro della ghiera di comando posteriore. Premere nuovamente il centro della ghiera di comando posteriore per annullare lo zoom. Nella modalità di messa a fuoco manuale, lo zoom può essere regolato ruotando la ghiera di comando posteriore quando

STANDARD o **EVIDENZ. FOCUS PEAK** è selezionato per **IMPOSTAZIONE AF/MF > ASSIST. MF** (📖 96), mentre se viene selezionato **ON** per **IMPOSTAZIONE AF/MF > CONTROLLO FUOCO** (📖 96), la fotocamera automaticamente ingrandirà l'area di messa a fuoco selezionata quando viene ruotata la ghiera di messa a fuoco. Lo zoom di messa a fuoco non è disponibile nella modalità di messa a fuoco **C** o quando **IMPOSTAZIONE AF/MF > PRE-AF** (📖 95) è attivo oppure un'opzione diversa da **PUNTO SINGOLO** viene selezionata per **MODALITÀ AF** (📖 67).



- La selezione dell'area di messa a fuoco utilizzando la leva di messa a fuoco è disponibile durante lo zoom di messa a fuoco.
- Utilizzare **IMPOSTAZIONE PULSANTE/MANOPOLA > IMP. FUNZ. (Fn)** per cambiare la funzione effettuata dal centro della ghiera di comando o assegnare la sua funzione predefinita ad altri comandi (📖 51).

■ Assist. MF

L'opzione **AF/MF** **IMPOSTAZIONE AF/MF > ASSIST. MF** (📖 96) può essere utilizzata per controllare la messa a fuoco quando le immagini sono inquadrare nel monitor LCD o nel mirino elettronico nella modalità di messa a fuoco manuale.

🔑 Il menu **ASSIST. MF** può essere visualizzato tenendo premuta la parte centrale della ghiera di comando posteriore.

Sono disponibili le seguenti opzioni:

- **EVIDENZ. FOCUS PEAK:** Evidenzia contorni ad alto contrasto. Ruotare la ghiera messa a fuoco fino a quando il soggetto non è evidenziato.
- **IMMAGINE DIGITALE DIVISA:** Visualizza un'immagine divisa al centro dell'inquadratura. Inquadrare il soggetto nell'area dividi-immagine e ruotare la ghiera messa a fuoco finché le tre parti dell'immagine divisa non sono allineate correttamente.

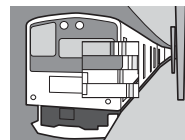

Opzioni di messa a fuoco automatica (Modalità AF)

Per selezionare la modalità AF per le modalità di messa a fuoco **S** e **C**, premere il pulsante funzione (**Fn6**) per visualizzare le opzioni indicate di seguito, quindi premere il selettore verso l'alto o verso il basso per evidenziare un'opzione e premere **MENU/OK** per selezionare.

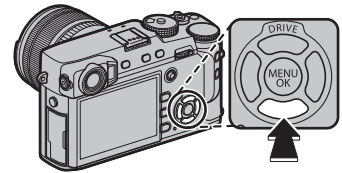

- **[Fn6] PUNTO SINGOLO:** La fotocamera mette a fuoco sul soggetto nel punto di messa a fuoco selezionato (☞ 69). Il numero di punti di messa a fuoco disponibili può essere selezionato utilizzando **[Fn6] IMPOSTAZIONE AF/MF > NUMERO PUNTI MESSA A FUOCO** (☞ 94). Utilizzare per una messa a fuoco di precisione su un soggetto selezionato.
 - **[Fn6] ZONA:** La fotocamera mette a fuoco sul soggetto nel punto di messa a fuoco selezionato (☞ 70). Le zone di messa a fuoco includono punti di messa a fuoco (7×7, 5×5 oppure 3×3), rendendo più semplice mettere a fuoco su soggetti in movimento.
 - **[Fn6] GRANDANG/TRACCIAT:** In modalità di messa a fuoco **C**, la fotocamera traccia la messa a fuoco sul soggetto nel punto di messa a fuoco selezionato mentre il pulsante di scatto viene premuto a metà corsa (☞ 71). In modalità di messa a fuoco **S**, la fotocamera mette automaticamente a fuoco sui soggetti con contrasto elevato; le aree di messa a fuoco vengono visualizzate nel display. La fotocamera potrebbe non essere in grado di mettere a fuoco su oggetti piccoli o su soggetti che si muovono rapidamente.
- ◆ Le opzioni per la modalità AF sono accessibili anche utilizzando **[Fn6] IMPOSTAZIONE AF/MF > MODALITA' AF** (☞ 93).

Selezione punto di messa a fuoco

Utilizzare la leva di messa a fuoco per selezionare un punto focale per la messa a fuoco automatica. La procedura per selezionare il punto di messa a fuoco varia a seconda dell'opzione scelta per la modalità AF (📖 67).

- ❖ La selezione dell'area di messa a fuoco può anche essere utilizzata per scegliere il punto di messa a fuoco per la messa a fuoco manuale e per lo zoom della messa a fuoco.

Inclinare la leva di messa a fuoco per posizionare la cornice di messa a fuoco, oppure premere il centro della leva per tornare al punto AF centrale.

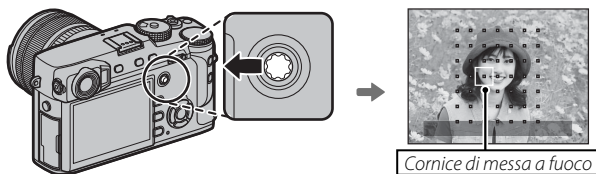

●● Punti di messa a fuoco disponibili

Meno punti di messa a fuoco sono disponibili per ibrido intelligente AF, che unisce la rilevazione di fase con AF rilevazione del contrasto TTL.

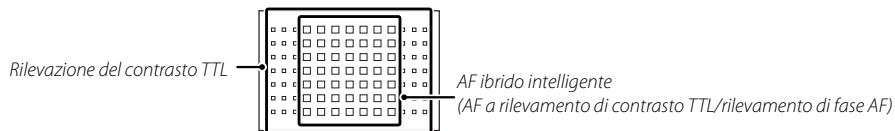

Il display del punto di messa a fuoco

La leva di messa a fuoco può essere utilizzata per visualizzare i punti di messa a fuoco disponibili.

- È inoltre possibile accedere alla selezione dell'area di messa a fuoco utilizzando **IMPOSTAZIONE AF/MF > AREA MESSA A FUOCO** (93).

■ Punto singolo AF

Premere il centro della leva di messa a fuoco per visualizzare i punti di messa a fuoco ("□") e la cornice di messa a fuoco. Utilizzare la leva per posizionare la cornice di messa a fuoco sul punto di messa a fuoco desiderato, oppure premere il centro della leva per tornare al punto centrale.

Per scegliere la dimensione della cornice di messa a fuoco, ruotare la ghiera di comando posteriore. Ruotare la ghiera verso sinistra per ridurre la cornice fino al 50%, a destra per ingrandirla fino al 150% oppure premere il centro della ghiera per riportare la cornice alle sue dimensioni originali. Premere **MENU/OK** per rendere valida la selezione.

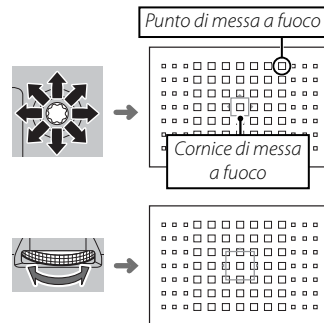

■ Zona AF

Premere il centro della leva di messa a fuoco per visualizzare la zona di messa a fuoco. Utilizzare la leva per posizionare la zona, oppure premere il centro della leva per riportare la zona al centro del display.

Per scegliere il numero di cornici di messa a fuoco nella zona, ruotare la ghiera di comando posteriore. Ruotare la ghiera verso destra per scorrere le dimensioni della zona nell'ordine di 3×3 , 5×5 , 7×7 , $3 \times 3 \dots$, verso sinistra per scorrere le dimensioni della zona in ordine inverso oppure premere il centro della ghiera per selezionare una dimensione di zona di 3×3 . Premere **MENU/OK** per rendere valida la selezione.

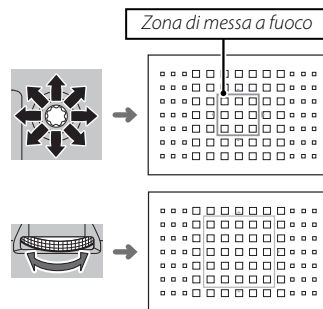

■ Tracking (solo modalità di messa a fuoco C)

Premere il centro della leva di messa a fuoco per visualizzare la cornice di messa a fuoco. Utilizzare la leva per posizionare la cornice di messa a fuoco, oppure premere il centro della leva per riportare la cornice al centro del display. Premere **MENU/OK** per rendere valida la selezione. La fotocamera controllerà la messa a fuoco sul soggetto durante la pressione a metà corsa del pulsante di scatto.

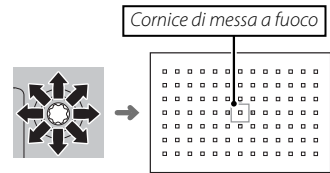

- ① La selezione della cornice di messa a fuoco manuale non è disponibile quando grandang/tracciat è selezionato in modalità di messa a fuoco **S**.

● Selezione della cornice di messa a fuoco in modalità burst

Quando continuo ad alta velocità (**8.0 fps**) è selezionato come modalità di funzionamento, il numero di cornici di messa a fuoco disponibili in modalità di messa a fuoco C diminuisce.

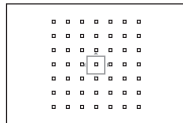

Punto singolo

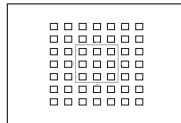

Zona

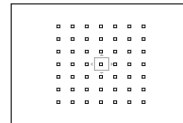

Grandang/tracciat

Esposizioni prolungate (T/B)

Selezionare un tempo di posa **T** (tempo) o **B** (posa B) per esposizioni prolungate.

- ❖ Si consiglia l'utilizzo di un treppiede per evitare che la fotocamera si sposti durante l'esposizione.
- ❖ Per ridurre i "disturbi" (macchiettatura) nelle esposizioni prolungate, selezionare **ON** per **IMPOSTAZIONE QUALITÀ IMMAGINE > NR x ESPOS. LUNGA** (☰ 91). Ciò potrebbe incrementare il tempo necessario per la registrazione delle immagini dopo lo scatto.

Tempo (T)

1 Ruotare la ghiera tempo di posa su **T**.



2 Ruotare la ghiera di comando anteriore per selezionare il tempo di posa.

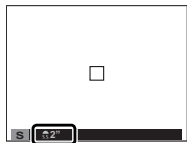

3 Premere il pulsante di scatto fino in fondo per scattare una foto con i tempi di posa selezionati. Viene visualizzato un conto alla rovescia mentre l'esposizione è in corso.



Posa B (B)

1 Ruotare la ghiera tempo di posa su **B**.



2 Premere il pulsante di scatto fino in fondo. L'otturatore rimane aperto fino a 60 minuti quando si preme il pulsante di scatto; il display visualizza il tempo trascorso da quando è cominciata l'esposizione.



- ❖ Selezionare un diaframma di **A** fissa il tempo di posa su 30 sec.

Uso di un telecomando per lo scatto a dist.

Può essere utilizzato un telecomando per lo scatto a dist. RR-90 opzionale per esposizioni prolungate. Per ulteriori informazioni, fare riferimento al manuale fornito in dotazione con l'RR-90.

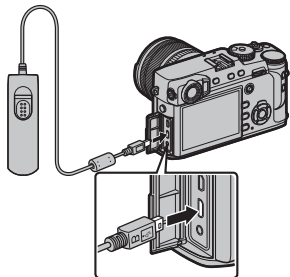
**● Telecomando per lo scatto a dist. di produttori terzi**

I telecomandi per lo scatto a dist. elettronici di fornitori terzi possono essere collegati tramite il connettore microfono/telecomando a dist. Viene visualizzata una finestra di conferma quando è collegato un telecomando di terze parti; premere **MENU/OK** e selezionare **REMOTO** per **MIC./SCATTO DIST.**

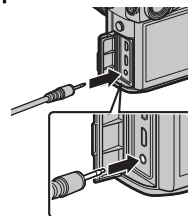

CONTROLLARE IMPOSTAZIONE
MICROFONO/SCATTO A DISTANZA
 IMPOSTA IGNORA

L'autoscatto

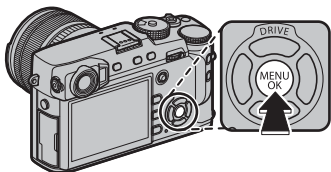

Utilizzare il timer per gli autoritratti o per evitare le sfocature provocate dal movimento della fotocamera.

- 1 Premere **MENU/OK** in modalità di scatto per visualizzare il menu di ripresa.



- 2 Selezionare la scheda **IMPOSTAZIONE RIPRESA** (88), quindi evidenziare **AUTOSCATTO** e premere **MENU/OK**.

- 3 Premere il selettore in alto o in basso per evidenziare l'opzione desiderata e premere **MENU/OK** per selezionare.

Opzione	Descrizione
 2 SEC	Lotturatore viene rilasciato due secondi dopo la pressione sul pulsante di scatto. Utilizzare per ridurre le sfocature provocate dal movimento della fotocamera quando si preme il pulsante di scatto.
 10 SEC	Lotturatore viene rilasciato dieci secondi dopo la pressione sul pulsante di scatto. Utilizzare per fotografie in cui si desidera apparire personalmente.
OFF	Autoscatto off.

- 4 Premere il pulsante di scatto a metà corsa per mettere a fuoco.

① Rimanere dietro la fotocamera quando si utilizza il pulsante di scatto. Posizionarsi davanti all'obiettivo può influire sulla messa a fuoco e sull'esposizione.

- 5 Premere il pulsante di scatto fino in fondo per avviare il timer. Il monitor mostra il numero di secondi rimanenti prima che l'otturatore scatti. Per interrompere il timer prima dello scatto della foto, premere **DISP/BACK**.

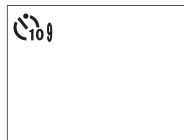

La spia dell'autoscatto sul lato anteriore della fotocamera lampeggia immediatamente prima dello scatto della fotografia. Se si seleziona il timer di due secondi, la spia dell'autoscatto lampeggia durante il conto alla rovescia del timer.

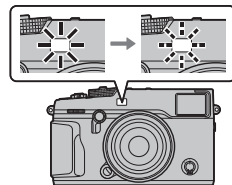

- ❖ L'autoscatto si spegne automaticamente quando si spegne la fotocamera.

Foto intervallate

Seguire i seguenti passaggi per configurare la fotocamera per scattare foto automaticamente a intervalli preimpostati.

- 1 Premere **MENU/OK** in modalità di scatto per visualizzare il menu di scatto. Selezionare la scheda **IMPOSTAZIONE RIPRESA** (88), quindi evidenziare **RIPR. A INT. CON TIMER** e premere **MENU/OK**.

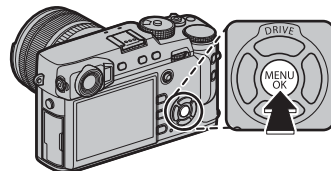

- 2 Utilizzare il selettore per scegliere l'intervallo e il numero di scatti. Premere **MENU/OK** per procedere.



- 3 Utilizzare il selettore per scegliere l'ora di avvio e premere **MENU/OK**. La ripresa viene avviata automaticamente.



- ⓘ Le foto intervallate non possono essere utilizzate con tempi di posa di **B** (posa B) o foto con esposizione multipla. In modalità burst, viene scattata una sola foto a ogni pressione del pulsante di scatto.
- ◆ Si consiglia di utilizzare un treppiede.
- ◆ Controllare il livello della batteria prima di iniziare. Si raccomanda l'utilizzo di un adattatore di alimentazione opzionale AC-9V CA e di un accoppiatore CP-W126 CC.
- ◆ Il display si spegne fra uno scatto e l'altro e si accende qualche secondo prima che venga scattata la foto successiva. Il display può essere attivato in qualsiasi momento premendo il pulsante di scatto.

Messa a fuoco e scatto di fotografie

Premere il pulsante di scatto a metà corsa per mettere a fuoco e premere il pulsante fino in fondo per scattare la fotografia.

1 Messa a fuoco.

Inquadrare l'immagine con il soggetto al centro del display e premere il pulsante di scatto a metà corsa per mettere a fuoco.

- ◆ Se il soggetto è scarsamente illuminato, la spia di illuminazione AF-assist potrebbe accendersi (☰ 95).



Se la fotocamera è in grado di mettere a fuoco, emette due segnali acustici e l'indicatore di messa a fuoco e l'area di messa a fuoco si illuminano in verde. La messa a fuoco e l'esposizione si bloccano quando il pulsante di scatto viene premuto a metà corsa.

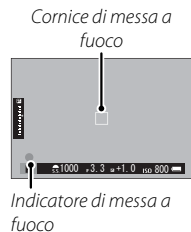

Se la fotocamera non è in grado di mettere a fuoco, la cornice di messa a fuoco diventerà rossa, verrà visualizzato **!AF** e l'indicatore di messa a fuoco lampeggerà in bianco.

2 Scattare.

Premere delicatamente il pulsante di scatto fino in fondo per scattare la foto.



Blocco messa a fuoco/esposizione

Per comporre fotografie con soggetti non centrati:

1 Mettere a fuoco: Posizionare il soggetto nella cornice di messa a fuoco e premere il pulsante di scatto a metà corsa per bloccare la messa a fuoco e l'esposizione. Messa a fuoco ed esposizione rimangono bloccate mentre si mantiene premuto a metà corsa il pulsante di scatto (blocco AF/AE).



◆ La messa a fuoco e l'esposizione possono anche essere bloccate rispettivamente con i pulsanti **AF-L** e **AE-L** (se è selezionato **BLOCCO AE/AF** per **IMPOSTAZIONE PULSANTE/MANOPOLA > MOD. BLOCCO AF**, premendo il pulsante **AF-L** vengono bloccate sia la messa a fuoco che l'esposizione;  120).

2 Ricomporre: Tenere premuto il pulsante di scatto a metà corsa o tenere premuto il pulsante **AF-L** o **AE-L**.

◆ La messa a fuoco e/o l'esposizione rimangono bloccate durante la pressione del pulsante **AF-L** o **AE-L**, indipendentemente dalla pressione del pulsante di scatto a metà corsa. Se è selezionato **ON/OFF BL. AE/AF** per **IMPOSTAZIONE PULSANTE/MANOPOLA > MOD. BLOCCO AE/AF** ( 120), la messa a fuoco e/o l'esposizione vengono bloccate quando si preme il pulsante e rimangono bloccate fino a una successiva pressione del pulsante.



3 Scattare: Premere il pulsante di scatto fino in fondo.



◆ Le funzioni dei pulsanti **AE-L** e **AF-L** possono essere invertite utilizzando **IMPOSTAZIONE PULSANTE/MANOPOLA > IMPOST. PULSANTE AE-L/AF-L** ( 120).

Messa a fuoco automatica

Sebbene la fotocamera includa un sistema di messa a fuoco automatica ad alta precisione, potrebbe non essere in grado di mettere a fuoco i soggetti elencati di seguito.

- Soggetti molto luminosi come specchi o carrozzerie delle automobili.
- Soggetti in rapido movimento.
- Soggetti fotografati attraverso una finestra o un altro oggetto riflettente.
- Soggetti scuri o che assorbono anziché riflettere la luce, come capelli o pellicce.
- Soggetti incorporati, come fumo o fiamme.
- Soggetti con contrasto quasi inesistente con lo sfondo (ad esempio, soggetti con abiti dello stesso colore dello sfondo).
- Soggetti posizionati davanti o dietro un oggetto ad alto contrasto che si trova anch'esso nella cornice di messa a fuoco (ad esempio, un soggetto fotografato su uno sfondo con elementi di elevato contrasto).

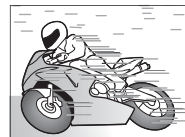

Fotografia con flash

Utilizzare un'unità flash opzionale per avere una maggiore illuminazione quando si scatta di notte o in luoghi chiusi poco illuminati.

- 1 Rimuovere il copri attacco flash e far scorrere il flash sull'attacco.

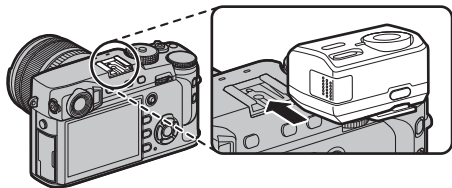

- 2 Attivare il flash.

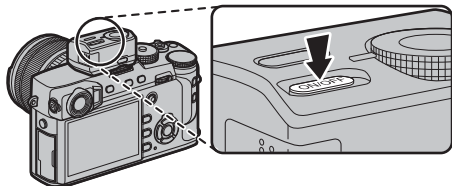

- ◆ Per ulteriori informazioni, consultare la documentazione fornita con l'unità flash.
- ◆ Le opzioni disponibili variano in base all'unità flash. Vedere "Uso delle unità di attacco flash" (143) per ulteriori informazioni.

- 3 Selezionare **IMPOSTAZ. FUNZIONE FLASH** nel menu **IMPOSTAZIONE FLASH**.



- ① Se il flash non è sollevato, le impostazioni saranno regolate per le unità collegate tramite il terminale sync (144).

- 4 Evidenziare le voci utilizzando il selettore e ruotare la ghiera di comando posteriore per cambiare l'impostazione evidenziata.



- 5 Premere **DISP/BACK** per rendere attive le modifiche.

- ① In base alla distanza dal soggetto, alcuni obiettivi potrebbero produrre delle ombre nelle foto scattate con il flash.
- ① Il flash non si attiverà con alcune impostazioni, per esempio quando viene usato l'otturatore elettronico.
- ① Scegliere tempi di posa più lunghi di **250X** quando si utilizza il flash in modalità di esposizione **S** (AE a priorità di tempi) o manuale (**M**).
- ◆ Eccetto che in modalità TTL, il flash potrebbe attivarsi diverse volte con ciascuno scatto. Non muovere la fotocamera fino al termine dello scatto.

Rimozione occhi rossi

La rimozione occhi rossi è disponibile quando un'opzione diversa da **OFF** è selezionata per **IMPOSTAZIONE FLASH > RIMOZ. OCCHI ROSSI** e **IMPOSTAZIONE AF/MF > IMP. RICON. FACCIALE/OCCHI** è **ON**. La rimozione occhi rossi riduce al minimo l'effetto "occhi rossi" provocato quando la luce del flash è riflessa dalle retine del soggetto.

Velocità di sincronizzazione del flash

Il flash si sincronizza con l'otturatore a tempi di posa di $\frac{1}{250}$ sec. o più lunghi.

Unità flash opzionali di FUJIFILM

La fotocamera può essere utilizzata con unità flash opzionali FUJIFILM montate sull'attacco flash (☞ 140).

Unità flash di terzi



Non usare unità flash di terzi che applicano più di 300 V all'attacco del flash.

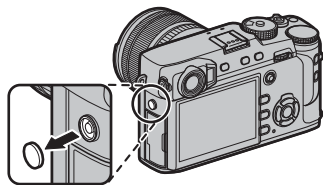

Il terminale di sincronizzazione

Utilizzare il terminale di sincronizzazione per collegare le unità flash che richiedono un cavo di sincronizzazione.



Registrazione immagini in formato RAW

Per registrare i dati RAW non elaborati dal sensore di immagine della fotocamera, selezionare un'opzione **RAW** per la qualità immagine nel menu di ripresa come descritto di seguito. È possibile creare copie JPEG di immagini RAW utilizzando  **MENU RIPRODUZIONE > CONVERSIONE RAW**, oppure è possibile visualizzare immagini RAW su un computer utilizzando l'applicazione RAW FILE CONVERTER EX 2.0 ( 82, 130).

- 1 Premere **MENU/OK** in modalità di scatto per visualizzare il menu di scatto. Selezionare la scheda  **IMPOSTAZIONE QUALITÀ IMMAGINE** ( 88), quindi evidenziare **QUALITÀ IMM.** ( 89) e premere **MENU/OK**.
- 2 Evidenziare un'opzione e premere **MENU/OK**. Selezionare **RAW** per registrare solo immagini RAW, oppure **FINE+RAW** o **NORMAL+RAW** per registrare la copia in formato JPEG insieme alle immagini RAW. **FINE+RAW** utilizza rapporti di compressione JPEG inferiori per immagini JPEG di qualità superiore, mentre **NORMAL+RAW** utilizza rapporti di compressione JPEG superiori per aumentare il numero di immagini che possono essere memorizzate.

I pulsanti funzione

Per attivare o disattivare la qualità dell'immagine RAW per un singolo scatto, assegnare **RAW** a un pulsante funzione ( 51). Se un'opzione JPEG è attualmente selezionata per la qualità imm., la pressione del pulsante seleziona temporaneamente l'opzione JPEG+RAW equivalente. Se attualmente è selezionata un'opzione JPEG+RAW, la pressione del pulsante seleziona temporaneamente l'opzione JPEG equivalente, mentre se si seleziona **RAW**, la pressione del pulsante seleziona temporaneamente **FINE**. Scattando una foto o premendo nuovamente il pulsante si ripristina la precedente impostazione.

Creazione di copie JPEG di immagini RAW

Le immagini RAW custodiscono le informazioni sulle impostazioni della fotocamera separatamente dai dati catturati dal sensore immagine della fotocamera. Utilizzando **MENU RIPRODUZIONE > CONVERSIONE RAW** (📖 107), è possibile creare copie JPEG di immagini RAW utilizzando opzioni diverse per le impostazioni elencate di seguito. I dati immagine originali non subiscono conseguenze, consentendo ad una singola immagine RAW di essere elaborata in molti modi diversi.

- 1 Premere **MENU/OK** durante la riproduzione per visualizzare il menu di riproduzione, quindi premere il selettore verso l'alto o verso il basso per evidenziare **MENU RIPRODUZIONE > CONVERSIONE RAW** (📖 106) e premere **MENU/OK** per visualizzare le impostazioni elencate nella tabella a destra.

❖ Queste opzioni possono essere visualizzate anche premendo il pulsante **Q** durante la riproduzione.

- 2 Premere il selettore verso l'alto o verso il basso per evidenziare un'impostazione e premere il selettore a destra per selezionare. Premere il selettore verso l'alto o verso il basso per evidenziare l'opzione desiderata e premere **MENU/OK** per selezionare e tornare all'elenco delle impostazioni. Ripetere questa procedura per regolare ulteriori impostazioni.



- 3 Premere il pulsante **Q** per l'anteprima della copia JPEG, quindi premere **MENU/OK** per salvare.

Impostazione	Descrizione
RIFL. COND. SCATTO	Creare una copia JPEG utilizzando le impostazioni utilizzate al momento dello scatto della foto.
ELABORAZ. PUSH/PULL	Regolare l'esposizione tra -1 EV e +3 EV con incrementi di 1/3 EV.
GAMMA DINAMICA	Aumenta i dettagli nelle zone di alte luci per un contrasto naturale (📖 90).
SIMULAZIONE FILM	Simula gli effetti di diversi tipi di pellicola (📖 61).
EFFETTO GRANA	Aggiungere un effetto grana della pellicola (📖 90).
BIL. BIANCO	Regola il bil. bianco (📖 62).
SPOST. BIL. BIANCO	Regola finemente il bil. bianco (📖 62).
TONO ALTE LUCI	Regola le alte luci (📖 91).
TONO OMBRE	Regola le ombre (📖 91).
COLORE	Regola la densità di colore (📖 91).
NITIDEZZA	Rende i contorni più nitidi o più morbidi (📖 91).
RIDUZIONE DISTURBO	Elabora la copia per ridurre la macchiettatura (📖 91).
OTTIM. MODUL. OB.	Migliora la definizione regolando la diffrazione e la lieve perdita di messa a fuoco sul bordo dell'obiettivo (📖 91).
ESPACIOS COLOR	Sceglie lo spazio colore usato per la riproduzione del colore (📖 91).

Salvataggio delle impostazioni

È possibile salvare fino a 7 set di impostazioni personalizzate della fotocamera per le situazioni più comuni. Le impostazioni salvate possono essere richiamate tramite **IMPOSTAZIONE QUALITÀ IMMAGINE > SELEZ. IMPOST. PERS.** (📖 92).

1 Premere **MENU/OK** in modalità di scatto per visualizzare il menu di scatto. Selezionare la scheda **IMPOSTAZIONE QUALITÀ IMMAGINE** (📖 88), quindi evidenziare **MODIF./SALVA IMPOST. PERS.** (📖 92) e premere **MENU/OK**.

2 Evidenziare una serie di impostazioni personalizzate e premere **MENU/OK** per selezionare. Regolare quanto segue in base alle proprie preferenze e premere **DISP/BACK** al termine delle regolazioni: **GAMMA DINAMICA, SIMULAZIONE FILM, EFFETTO GRANA, BIL. BIANCO, TONO ALTE LUCI, TONO OMBRE, COLORE, NITIDEZZA** e **RIDUZIONE DISTURBO**.

3 Viene visualizzata una finestra di conferma; evidenziare **OK** e premere **MENU/OK**.

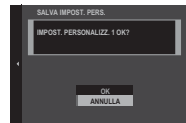
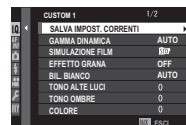
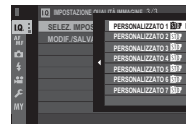

- ❖ Per sostituire le impostazioni nella serie selezionata con le impostazioni correntemente selezionate con la fotocamera, selezionare **SALVA IMPOST. CORRENTI** e premere **MENU/OK**.
- ❖ Per memorizzare le impostazioni correnti della fotocamera nel gruppo selezionato, evidenziare **SALVA IMPOST. CORRENTI** al passaggio 2 e premere **MENU/OK**. I gruppi possono essere rinominati utilizzando **MODIFICA NOME PERSON.**
- ❖ Per ripristinare le impostazioni predefinite per il gruppo selezionato, selezionare **RESET**.

Uso di un adattatore

Quando sono installati degli adattatori per obiettivi M tramite un **FUJIFILM M MOUNT ADAPTER** opzionale, la fotocamera elabora le immagini come sono state scattate per mantenere la qualità imm. e correggere una varietà di effetti.

Premendo il pulsante funzione sull'adattatore vengono visualizzate le opzioni **LENS IMP ADATTATORE**.

- È inoltre possibile accedere alle impostazioni adattatore di montaggio utilizzando **IMPOSTAZIONE RIPRESA > IMP ADATTATORE** (📖 100).
- Prima di controllare la messa a fuoco, impostare il selettore modalità di messa a fuoco su **M** (📖 64).

LUMIN. CORNICE ILLUMINATA

Regolare la luminosità della cornice luminosa nel display OVF. Utilizzare l'opzione **LUMIN. CORNICE ILLUMINATA** per regolare la luminosità della cornice luminosa nel display OVF.

REISTRAZIONE OBIETTIVO

■ Scelta della lunghezza focale

Se l'obiettivo ha una lunghezza focale di 21, 24, 28 o 35 mm, scegliere l'opzione corrispondente nel menu **LENS IMP ADATTATORE**.

Per altri obiettivi, selezionare l'opzione 5 o 6 e utilizzare il selettore per inserire la lunghezza focale.

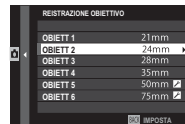

■ Correz distors

Scegliere tra le opzioni **FORTE**, **MEDIO** o **LIEVE** per correggere la distorsione **BARILE** o **CUSCINO**.

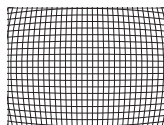

Distorsione a barile

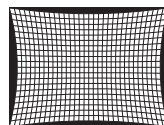

Distorsione a cuscinetto

- Per determinare la quantità necessaria, regolare la correzione distors mentre si scattano foto di grafici su carta o altri oggetti che presentano linee verticali ed orizzontali ripetute, come le finestre di un edificio molto alto.

■ Correz aloni col

Le variazioni del colore (ombreggiatura) tra il centro e i bordi della foto possono essere regolati separatamente per ciascun angolo.

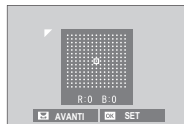

Per utilizzare correz aloni col, seguire i passaggi di seguito.

- 1 Ruotare la ghiera di comando posteriore per scegliere un angolo. L'angolo selezionato viene indicato da un triangolo.
 - 2 Utilizzare il selettore per regolare l'ombreggiatura fino a quando non c'è alcuna differenza visibile di colore tra l'angolo selezionato e il centro dell'immagine. Premere il selettore a sinistra o a destra per regolare i colori sull'asse ciano-rosso, in alto o in basso per regolare i colori sull'asse blu-giallo.
- ◆ Per determinare la quantità necessaria, regolate correz aloni col mentre si scattano foto di un cielo blu o di un foglio di carta grigio.

■ Corr illum perif

Selezionare tra i valori compresi tra -5 e $+5$. Scegliere valori positivi aumenta l'illuminazione periferica, mentre scegliere valori negativi riduce l'illuminazione periferica. I valori positivi sono consigliati per obiettivi d'epoca, valori negativi per creare l'effetto di immagini scattate con un obiettivo antico o con uno stenoscopio.





- ◆ Per determinare la quantità necessaria, regolare corr illum perif mentre si scattano foto di un cielo blu o di un foglio di carta grigio.

Assist. per album

Creare un album delle vostre foto preferite.

Creazione di un album

- 1 Selezionare **NUOVO ALBUM** per  **MENU RIPRODUZIONE > ASSIST. PER ALBUM** ( 106).
- 2 Scorrere le immagini e premere il selettore verso l'alto per selezionare o deselezionare. Per visualizzare l'immagine corrente sulla copertina, premere il selettore verso il basso. Premere **MENU/OK** per uscire quando l'album è completo.
 - ❖ Per gli album non possono essere selezionati né fotografie **640** o inferiori, né filmati.
 - ❖ La prima immagine selezionata diventa la copertina. Premere il selettore verso il basso per selezionare un'immagine differente per la copertina.
- 3 Evidenziare **ALBUM COMPLETO** e premere **MENU/OK** (per selezionare tutte le foto, oppure tutte le foto che rispettano i parametri di ricerca selezionati per l'album, selezionare **SELEZIONA TUTTO**). Il nuovo album sarà aggiunto all'elenco nel menu assist. per album.
 - ⓘ Gli album possono contenere fino a 300 immagini.
 - ⓘ Gli album che non contengono alcuna foto vengono cancellati automaticamente.

Visualizzazione di album

Evidenziare un album nel menu assist. per album e premere **MENU/OK** per visualizzare l'album, quindi premere il selettore verso sinistra o verso destra per far scorrere le immagini.

Modifica e cancellazione di album

Visualizzare l'album e premere **MENU/OK**. Vengono visualizzate le seguenti opzioni; selezionare l'opzione desiderata e seguire le istruzioni sullo schermo.

- **MODIFICA:** Modifica l'album come descritto in "Creazione di un album" (📖 86).
- **ELIMINA:** Consente di cancellare l'album.

Album

Gli album possono essere copiati su un computer utilizzando il software MyFinePix Studio (📖 130).

Uso dei menu: Modalità di scatto

Il menu di scatto viene utilizzato per regolare le impostazioni per una vasta gamma di condizioni di scatto. Le opzioni utilizzate più spesso possono essere salvate su un menu personalizzato ("menu personale").

Uso del menu di ripresa

- 1 Premere **MENU/OK** in modalità di scatto per visualizzare i menu.

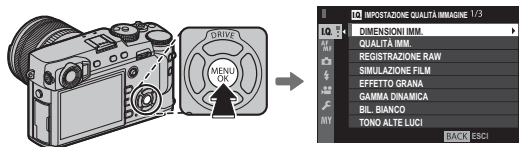

- 2 Premere il selettore verso sinistra per evidenziare la scheda del menu attuale.



Scheda

- 3 Premere il selettore verso il basso per evidenziare la scheda (IQ, AF, MT, , , , , , o MY) contenente la voce desiderata.



- 4 Premere il selettore verso destra per posizionare il cursore nel menu.
- 5 Premere il selettore verso l'alto o verso il basso per evidenziare la voce desiderata.
- 6 Premere il selettore verso destra per visualizzare le opzioni relative alla voce evidenziata.
- 7 Premere il selettore verso l'alto o verso il basso per evidenziare l'opzione desiderata.
- 8 Premere **MENU/OK** per selezionare l'opzione evidenziata.



- 9 Premere **DISP/BACK** per tornare al display di ripresa.



- Utilizzare la ghiera di comando anteriore per scorrere il menu, una pagina alla volta.

IMPOSTAZIONE QUALITÀ IMMAGINE

Per regolare le impostazioni ripresa che influenzano la qualità dell'immagine, premere **MENU/OK** nel display di ripresa e selezionare la scheda **IMPOSTAZIONE QUALITÀ IMMAGINE** (88).



DIMENSIONI IMM.

Sceglie le dimensioni e il formato in cui si registrano le immagini.

Formato

Immagini con un formato 3:2 hanno le stesse proporzioni di una foto con pellicola di 35 mm, mentre un formato 16:9 è indicato per visualizzazioni su dispositivi High Definition (HD) (ad alta definizione). Immagini con un formato 1:1 sono quadrate.

DIMENSIONI IMM. non viene ripristinato quando si spegne la fotocamera o si seleziona un'altra modalità di scatto.

Opzione	Dimensione immagine	Opzione	Dimensione immagine
L 3:2	6000 × 4000	S 3:2	3008 × 2000
L 16:9	6000 × 3376	S 16:9	3008 × 1688
L 1:1	4000 × 4000	S 1:1	2000 × 2000
M 3:2	4240 × 2832		
M 16:9	4240 × 2384		
M 1:1	2832 × 2832		

QUALITÀ IMM.

Scegliere un formato file e un rapporto di compressione. Selezionare **FINE** o **NORMAL** per registrare immagini JPEG, **RAW** per registrare immagini RAW o **FINE+RAW** o **NORMAL+RAW** per registrare sia immagini JPEG che RAW. **FINE** e **FINE+RAW** utilizzano rapporti di compressione JPEG inferiori per immagini JPEG di qualità superiore, mentre **NORMAL** e **NORMAL+RAW** utilizzano rapporti di compressione JPEG superiori per incrementare il numero di immagini da memorizzare.

REGISTRAZIONE RAW

Selezionare se comprimere le immagini RAW.

Opzione	Descrizione
NON COMPRESSI	Le immagini RAW non vengono compresse.
COMPRESSI LOSSLESS	Le immagini RAW vengono compresse tramite un algoritmo reversibile che riduce la dimensione del file senza perdita dei dati di immagine. Le immagini possono essere visualizzate con RAW FILE CONVERTER EX 2.0 o un altro software che supporti la compressione RAW "senza perdita" (📖 130).

SIMULAZIONE FILM

Simula gli effetti di diversi tipi di pellicola (📖 61).

EFFETTO GRANA

Aggiungere un effetto grana della pellicola.

GAMMA DINAMICA

Controllo contrasto. Scegliere valori inferiori per aumentare il contrasto quando si scatta in ambienti interni o con cielo nuvoloso, valori superiori per ridurre la perdita di dettagli in controluce e ombre quando si fotografano scene ad alto contrasto. Valori più alti sono raccomandati per scene che includono sia la luce solare sia profonde zone d'ombra, per soggetti con contrasto elevato quali la luce solare sull'acqua, foglie autunnali illuminate dalla luce, ritratti scattati sullo sfondo di un cielo azzurro e oggetti bianchi come gli abiti indossati dalle persone; si noti che, tuttavia, la macchiettatura potrebbe apparire su immagini scattate con valori alti.

- ◆ Se è selezionato **AUTO**, la fotocamera sceglierà automaticamente **#100 100%** oppure **#200 200%** in base al soggetto e alle condizioni di ripresa. Il tempo di posa e il diaframma verranno visualizzati quando il pulsante di scatto viene premuto fino a metà corsa.
- ◆ **#200 200%** è disponibile con sensibilità ISO di 400 e superiori, **#400 400%** con sensibilità ISO di 800 e superiori.

BIL. BIANCO

Regolare i colori in base alla sorgente di illuminazione (📖 62).

TONO ALTE LUCI

Consente di regolare l'aspetto delle alte luci.

TONO OMBRE

Consente di regolare l'aspetto delle ombre.

COLORE

Regola la densità di colore.

NITIDEZZA

Rende i contorni più nitidi o più morbidi.

RIDUZIONE DISTURBO

Consente di ridurre il disturbo nelle immagini scattate a sensibilità elevate.

NR x ESPOS. LUNGA

Selezionare **ON** per ridurre la macchiettatura nelle esposizioni prolungate (📖 72).

OTTIM. MODUL. OB.

Selezionare **ON** per migliorare la definizione regolando la diffrazione e la lieve perdita di messa a fuoco ai bordi dell'obiettivo.

ESPACIOS COLOR

Scegliere la gamma di colori disponibile per la riproduzione del colore.

Opzione	Descrizione
sRGB	Consigliato nella maggior parte delle situazioni.
Adobe RGB	Per stampa commerciale.

MAPPATURA PIXEL

Utilizzare questa opzione se si notano punti luminosi nelle immagini.

1 Premere **MENU/OK** nel display di ripresa e selezionare la scheda **IMPOSTAZIONE QUALITÀ IMMAGINE** (☰ 88).

2 Evidenziare **MAPPATURA PIXEL** e premere **MENU/OK** per eseguire la mappatura pixel.

ⓘ I risultati non sono garantiti.

ⓘ Assicurarsi che la batteria sia completamente carica prima di avviare la mappatura pixel.

ⓘ La mappatura pixel non è disponibile quando la temperatura della fotocamera è elevata.

ⓘ L'elaborazione può richiedere alcuni secondi.

SELEZ. IMPOST. PERS.

Consente di richiamare le impostazioni salvate con **MODIF./SALVA IMPOST. PERS.**

MODIF./SALVA IMPOST. PERS.

Salva le impostazioni (☰ 83).

AF/MF IMPOSTAZIONE AF/MF

Per regolare le impostazioni di messa a fuoco, premere **MENU/OK** nel display di ripresa e selezionare la scheda **AF/MF** (**IMPOSTAZIONE AF/MF**) (📖 88).

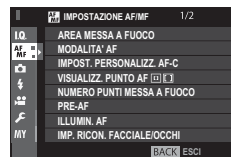
**AREA MESSA A FUOCO**

Selezionare l'area messa a fuoco (📖 69). La selezione dell'area di messa a fuoco può anche essere utilizzata per scegliere il punto di messa a fuoco per la messa a fuoco manuale e per lo zoom della messa a fuoco.

MODALITA' AF

Scegliere la modalità AF per le modalità di messa a fuoco **S** e **C** (📖 67).

IMPOST. PERSONALIZZ. AF-C

Selezionare le opzioni di tracciamento messa a fuoco per il modo messa a fuoco **C**. Scegliere tra i set 1–5 in base al soggetto.

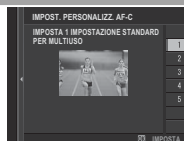

Opzione	Descrizione
IMPOSTA 1 IMPOSTAZIONE STANDARD PER MULTIUSO	Un'opzione standard di tracciamento che funziona bene con la gamma tipica di soggetti in movimento.
IMPOSTA 2 IGNORA OSTACOLI & CONTINUA A RILEVARE SOGGETTO	Il sistema di messa a fuoco tenta di tracciare il soggetto prescelto. Scegliere con soggetti difficili da mantenere nell'area messa a fuoco o se è probabile che altri oggetti entrino nell'area messa a fuoco con il soggetto.
IMPOSTA 2 PER SOGGETTO IN ACCELERAZIONE/ DECELERAZIONE	Il sistema di messa a fuoco tenta di compensare per l'accelerazione o la decelerazione del soggetto. Scegliere per i soggetti portati a rapidi cambiamenti di velocità.
IMPOSTA 4 PER SOGGETTO CHE COMPARE ALL'IMPROVVISO	Il sistema tenta di mettere a fuoco rapidamente soggetti che entrano nell'area messa a fuoco. Scegliere per i soggetti che appaiono improvvisamente o quando si cambiano rapidamente i soggetti.
IMPOSTA 5 PER SOGGETTO IN MOV. IRREG. & IN ACCEL./DECEL.	Scegliere per soggetti difficili da tracciare portati non solo a cambiamenti improvvisi di velocità, ma anche a grandi movimenti da anteriore a posteriore e da sinistra a destra.

VISUALIZZ. PUNTO AF  

Scegliere se visualizzare le singole cornici di messa a fuoco quando **ZONA** o **GRANDANG/TRACCIAT** vengono selezionati per  **IMPOSTAZIONE AF/MF > MODALITA' AF**.

NUMERO PUNTI MESSA A FUOCO

Selezionare il numero di punti di messa a fuoco disponibili per la selezione del punto di messa a fuoco nel modo messa a fuoco manuale o quando **PUNTO SINGOLO** è selezionato per **MODALITA' AF**.

Opzione	Descrizione
91 PUNTI (7×13)	Selezionare tra 91 punti di messa a fuoco disposti in una griglia di 7 per 13 punti.
325 PUNTI (13×25)	Selezionare tra 325 punti di messa a fuoco disposti in una griglia di 13 per 25 punti.

PRE-AF

Se è selezionato **ON**, la fotocamera continuerà a regolare la messa a fuoco anche quando non si preme il pulsante di scatto a metà corsa. Notare che ciò aumenta il consumo della batteria.

ILLUMIN. AF

Se viene selezionato **ON**, la spia di illuminazione AF-assist si accende per consentire la messa a fuoco automatica.

- ① In alcune circostanze la fotocamera potrebbe non essere in grado di mettere a fuoco utilizzando la spia di illuminazione AF-assist. Se la fotocamera non è in grado di mettere a fuoco in modalità macro, provare ad aumentare la distanza dal soggetto.
- ① Evitare di puntare la spia di illuminazione AF-assist direttamente negli occhi del soggetto.

IMP. RICON. FACCIALE/OCCHI

Il rilevamento intelligente del volto imposta la messa a fuoco e l'esposizione per i volti umani in qualsiasi punto della foto, evitando che la fotocamera effettui la messa a fuoco sullo sfondo in ritratti di gruppo. Selezionare per scatti che enfatizzano i soggetti di ritratto. I volti possono essere rilevati con la fotocamera in orientamento orizzontale o verticale; se viene rilevato un volto, viene indicato da un bordo verde. Se sono presenti più volti nella foto, la fotocamera seleziona il volto più vicino al centro; gli altri volti sono indicati da bordi bianchi. È anche possibile selezionare se la fotocamera debba rilevare e mettere a fuoco gli occhi quando la funzione Rilevamento intelligente dei volti è attivata. Selezionare una delle seguenti opzioni:



Opzione	Descrizione
FACCIALE ON/OCCHI OFF	Solo Rilevamento intelligente dei volti.
FACC. ON/OCCHI AUTOM.	La fotocamera sceglie automaticamente quale occhio mettere a fuoco quando viene rilevato un volto.
PR. FACC. ON/OCCH. DX	La fotocamera mette a fuoco l'occhio destro dei soggetti rilevati tramite il Rilevamento intelligente dei volti.
PR. FACC. ON/OCCH. SX	La fotocamera mette a fuoco l'occhio sinistro dei soggetti rilevati tramite il Rilevamento intelligente dei volti.
FACCIALE OFF/OCCHI OFF	Rilevamento intelligente dei volti e priorità occhi disattivati.

- ◆ Se la fotocamera non è in grado di rilevare gli occhi del soggetto poiché questi sono nascosti da capelli, occhiali o altri oggetti, la fotocamera metterà invece a fuoco i volti.
- ① In alcune modalità, la fotocamera potrebbe impostare l'esposizione per l'intera foto piuttosto che per il soggetto del ritratto.
- ① Se il soggetto si sposta quando si preme il pulsante di scatto, il volto potrebbe non trovarsi nell'area indicata dal bordo verde quando viene scattata l'immagine.

AF+MF

Se **ON** è selezionato nella modalità di messa a fuoco **S**, la messa a fuoco può essere regolata manualmente ruotando la ghiera di messa a fuoco mentre viene premuto il pulsante di scatto a metà corsa. Le opzioni standard e assist MF focus peaking sono entrambe supportate. Gli obiettivi con un indicatore della distanza di messa a fuoco devono essere impostati in modalità di messa a fuoco manuale (MF) prima che questa opzione possa essere utilizzata. La selezione di MF disabilita l'indicatore della distanza di messa a fuoco. Impostare la ghiera di messa a fuoco al centro dell'indicatore della distanza di messa a fuoco, poiché la fotocamera potrebbe non riuscire a mettere a fuoco se la ghiera è impostata su infinito o sulla distanza minima di messa a fuoco.

Zoom di messa a fuoco AF + MF

Quando **ON** viene selezionato per  **IMPOSTAZIONE AF/MF** > **CONTROLLO FUOCO** e **PUNTO SINGOLO** per **MODALITA' AF**, lo zoom di messa a fuoco può essere utilizzato per ingrandire l'area di messa a fuoco selezionata. Lo zoom di messa a fuoco non è disponibile quando **ZONA** o **GRANDANG/TRACCIAT** viene selezionato per **MODALITA' AF**. Il rapporto zoom (2,5x — 6x) può essere selezionato utilizzando la ghiera di comando posteriore.

ASSIST. MF



Scegliere come la messa a fuoco è visualizzata in modalità di messa a fuoco manuale ( 66).

Opzione	Descrizione
STANDARD	La messa a fuoco è visualizzata in modo normale (picco di messa a fuoco e immagine digitale divisa non sono disponibili).
IMMAGINE DIGITALE DIVISA	Un display immagine divisa in bianco e nero (MONOCROMATICO) o a colori (COLORE).
EVIDENZ. FOCUS PEAK	La fotocamera accentua i contorni ad alto contrasto. Scegliere un colore e un livello di picco.

CONTROLLO FUOCO

Se è selezionato **ON**, la fotocamera effettua automaticamente l'ingrandimento della vista attraverso l'obiettivo quando la ghiera messa a fuoco viene ruotata nella modalità di messa a fuoco manuale ( 65).

INT. EA SPOT & AREA FUOCO

Selezionare **ON** per misurare la cornice di messa a fuoco corrente quando **PUNTO SINGOLO** è selezionato per **MODALITA' AF** ( 67) e **SPOT** è selezionato per **FOTOMETRIA** ( 60).

IMPOST. AF ISTANTANEA

Consente di scegliere il modo in cui la fotocamera mette a fuoco quando viene premuto il pulsante **AF-L** in modalità di messa a fuoco manuale ( 64).

SCALA PROFONDITÀ DI CAMPO

Selezionare **BASATO SULLA PELLICOLA** per rendere più semplici le valutazioni pratiche della profondità di campo per le immagini che vengono visualizzate sotto forma di stampe e simili, **BASATO SUI PIXEL** per rendere più semplici le valutazioni della profondità di campo per le immagini che vengono visualizzate a risoluzioni elevate su computer o altri display elettronici.

PRIOR. RILASCIO/FUOCO

Consente di scegliere il modo in cui la fotocamera mette a fuoco in modalità di messa a fuoco **AF-S** e **AF-C**.

Opzione	Descrizione
RILASCIO	La risposta dell'otturatore ha priorità sulla messa a fuoco. Le foto possono essere scattate quando la fotocamera non è a fuoco.
MESSA A FUOCO	La messa a fuoco ha la priorità sulla risposta dell'otturatore. Le foto possono essere scattate solo quando la fotocamera è a fuoco.

QUADRO CORREZ AF

Se si seleziona **ON**, una seconda cornice di messa a fuoco per distanze di messa a fuoco di circa 50 cm viene aggiunta al display nel mirino ottico. La cornice di messa a fuoco per l'attuale distanza di fuoco è visualizzata in verde quando il pulsante di scatto è premuto a metà.

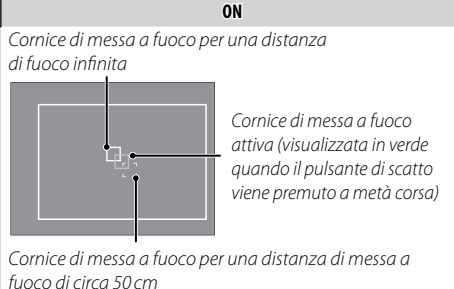
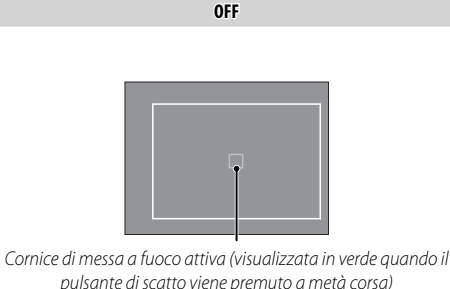
	ON	OFF
Cornice di messa a fuoco	<p><i>Cornice di messa a fuoco per una distanza di fuoco infinita</i></p>  <p><i>Cornice di messa a fuoco attiva (visualizzata in verde quando il pulsante di scatto viene premuto a metà corsa)</i></p> <p><i>Cornice di messa a fuoco per una distanza di messa a fuoco di circa 50 cm</i></p>	 <p><i>Cornice di messa a fuoco attiva (visualizzata in verde quando il pulsante di scatto viene premuto a metà corsa)</i></p>

IMPOSTAZIONE RIPRESA

Per regolare le opzioni di messa a fuoco, premere **MENU/OK** nel display di ripresa e selezionare la scheda  (**IMPOSTAZIONE RIPRESA**) ( 88).



AUTOSCATTO

Scattare foto con l'autoscatto ( 74).

RIPR. A INT. CON TIMER

Regolare le impostazioni per la fotografia intervallata ( 75).

BKT AE

Regolare le impostazioni di bracketing esposizione.

Opzione	Descrizione
IMPOSTAZIONE QUADRO/PASSO	Scegliere il numero di scatti nella sequenza di bracketing (FOTO) e la quantità della quale l'esposizione varia a ogni scatto (PASSO).
1 QUADRO/CONTINUO	Scegliere se gli scatti nella sequenza di bracketing sono scattati una alla volta (1 QUADRO) o in un'unica sequenza (CONTINUO).
IMPOSTAZIONE SEQUENZA	Scegliere l'ordine in cui vengono scattate le foto.

BKT SIMULAZIONE FILM

Scegliere i tipi di pellicola per il bracketing simulazione film ( 55, 61).

FOTOMETRIA

Scegliere come la fotocamera misura l'esposizione ( 60).

TIPO OTTURATORE



Scegliere il tipo otturatore. Scegliere l'otturatore elettronico per disattivare il suono otturatore.

Opzione	Descrizione
MS OTTURATORE MECCANICO	Scattare foto con l'otturatore meccanico.
ES OTTURATORE ELETTRONICO	Scattare foto con l'otturatore elettronico.
MS MECCANICO + ES ELETTRONICO	La fotocamera sceglie il tipo otturatore in base alle condizioni di ripresa.

- ❖ Se viene selezionato **ES OTTURATORE ELETTRONICO** o **MS MECCANICO + ES ELETTRONICO**, è possibile selezionare tempi di posa più veloci di $\frac{1}{8000}$ secondi ruotando la ghiera tempo di posa su 8000 e quindi ruotando la ghiera di comando anteriore.
- ❖ Quando viene utilizzato l'otturatore elettronico, il tempo di posa e la sensibilità sono limitati a valori di $\frac{1}{32000}$ –1 secondo e ISO 12800–200 rispettivamente, e la riduzione disturbo su esposizioni lunghe non ha alcun effetto. In modalità burst, messa a fuoco ed esposizione sono fissate ai valori del primo scatto in ciascuna sequenza.
- ① Distorsioni potrebbero essere visibili in scatti di soggetti in movimento con l'otturatore elettronico, mentre righe e nebbia possono verificarsi in scatti eseguiti con luci fluorescenti o altre illuminazioni sfarfallanti o irregolari. Quando si scattano foto con l'otturatore silenziato, rispettare i diritti di immagine dei soggetti e il loro diritto alla privacy.

MODALITÀ IS

Riduce la sfocatura. Questa opzione è disponibile solo con obiettivi che supportano la stabilizzazione delle immagini.

Opzione	Descrizione
 CONTINUO	Stabilizzazione immagine attiva.
 SOLO SCATTO	Stabilizzazione dell'immagine attiva solo quando il pulsante di scatto viene premuto a metà corsa o viene rilasciato l'otturatore.
OFF	Stabilizzazione dell'immagine disattiva;  compare sul display (8, 10). Consigliata quando si usa un treppiede.

IMPOSTAZ. AUTOMATICA ISO

Selezionare la sensibilità di base, la minima sensibilità e il tempo di posa massimo per il controllo automatico ISO, il quale viene selezionato ruotando la ghiera ISO su **A**. Le impostazioni per **AUTO1**, **AUTO2** e **AUTO3** possono essere regolate separatamente.

Voce	Opzioni	Predefinito		
		AUTO1	AUTO2	AUTO3
SENSIBILITÀ PREDEFINITA	12800–200		200	
SENSIBILITÀ MASSIMA	12800–400	800	1600	3200
VELOC. OTTUR. MIN.	1/500–1/4 SEC, AUTO		1/60 SEC	

La fotocamera sceglie automaticamente una sensibilità tra i valori predefinito e massimo. La sensibilità è portata sopra il valore predefinito solo se il tempo di posa richiesto per garantire un'esposizione ottimale sarebbe più lento rispetto al valore selezionato per **VELOC. OTTUR. MIN.**.

- Se il valore selezionato per **SENSIBILITÀ PREDEFINITA** è superiore a quello selezionato per **SENSIBILITÀ MASSIMA**, **SENSIBILITÀ PREDEFINITA** saranno impostate sul valore selezionato per **SENSIBILITÀ MASSIMA**.
- La fotocamera può selezionare velocità dell'otturatore più lente di **VELOC. OTTUR. MIN.** se le immagini sarebbero ancora sottoposte al valore selezionato per **SENSIBILITÀ MASSIMA**. Se **AUTO** è selezionato per **VELOC. OTTUR. MIN.**, la fotocamera sceglierà automaticamente una velocità otturatore minima approssimativamente uguale all'inverso della lunghezza focale dell'obiettivo, in secondi (per esempio, se l'obiettivo ha una lunghezza focale di 50 mm, la fotocamera sceglierà una velocità otturatore minima intorno a 1/50 sec.). Il tempo di posa minimo non è influenzato dall'opzione selezionata per la stabilizzazione dell'immagine.

IMP. ADATTATORE

Regolare le impostazioni per l'adattatore M per obiettivi collegato tramite un **FUJIFILM M MOUNT ADAPTER** (📖 84).

COMUNIC. WIRELESS

Collegare a un tablet o uno smartphone tramite rete wireless (📖 129).

- Per ulteriori informazioni, visitare il sito <http://fujifilm-dsc.com/wifi/>.

IMPOSTAZIONE FLASH

Per regolare le impostazioni relative al flash, premere **MENU/OK** nel display di ripresa e selezionare la scheda **IMPOSTAZIONE FLASH** (88).

**IMPOSTAZ. FUNZIONE FLASH**

Scegliere una modalità di controllo flash, una modalità flash o una modalità di sincronizzazione oppure regolare il livello flash.

Le opzioni disponibili variano in base all'unità flash. Vedere "Uso delle unità di attacco flash" (143) per ulteriori informazioni.

RIMOZ. OCCHI ROSSI

Rimuovere l'effetto occhi rossi causato dal flash.

Opzione	Descrizione
FLASH+RIMOZIONE	Un pre-lampo per la riduzione occhi rossi è combinato con la rimozione digitale degli occhi rossi.
FLASH	Solo riduzione effetto occhi rossi del flash.
RIMOZIONE	Solo rimozione occhi rossi digitale.
OFF	Riduzione occhi rossi del flash e rimozione occhi rossi digitale disattivate.

Il flash riduzione occhi rossi può essere utilizzato in modalità di controllo flash TTL. Rimozione occhi rossi digitale viene eseguita solo quando viene rilevato un volto e non è disponibile con immagini RAW.

MODALITÀ BLOCCO TTL

Invece di regolare il livello del flash a ogni scatto, il controllo flash TTL può essere bloccato per ottenere risultati costanti in una serie di foto.

Opzione	Descrizione
BLOCCO CON ULT. FLASH	La potenza del flash viene bloccata sul valore misurato per la foto più recente. Un messaggio di errore verrà visualizzato se non esiste alcun valore precedentemente misurato.
BLOCCO CON FLASH MIS.	La fotocamera emette una serie di pre-lampi e blocca la potenza del flash sul valore misurato.

- ❖ Per utilizzare il blocco TTL, assegnare **BLOCCO TTL** a un comando della telecamera e quindi utilizzare il comando per abilitare o disabilitare il blocco TTL.
- ❖ La compensazione flash può essere regolata mentre il blocco TTL è attivo.

IMPOSTAZIONE LUCE LED

Scegliere se utilizzare la luce video LED dell'unità flash (se disponibile) come punto di luce o l'illuminatore ausiliario AF quando si scattano le foto.

Opzione	Ruolo della luce video LED per la fotografia di immagini fisse
CATCHLIGHT	Catchlight
AF ASSIST	Illuminatore ausiliario AF
AF ASSIST+CATCHLIGHT	Illuminatore ausiliario AF e catchlight
OFF	Nessuno

- ❖ Questa opzione è accessibile anche tramite il menu impostazioni flash.

IMPOSTAZIONE MASTER

Scegliere un gruppo flash (A, B o C) per il flash montato sulla slitta alimentata della fotocamera quando funziona come flash master che controlla le unità flash remote tramite il controllo flash ottico wireless FUJIFILM, oppure scegliere **OFF** per limitare l'uscita del flash master a un livello che non influisce in alcun modo sull'immagine finale.

◆ Questa opzione è accessibile anche tramite il menu impostazioni flash.

IMPOSTAZIONE CANALE

Scegliere il canale utilizzato per la comunicazione tra il flash master e le unità flash remote quando si utilizza il controllo flash ottico wireless FUJIFILM. Canali separati possono essere utilizzati per diversi sistemi flash o per evitare interferenze quando più sistemi operano in stretta vicinanza.











IMPOSTAZIONE FILMATO

Per regolare le opzioni per la registrazione di filmati, premere **MENU/OK** nel display di ripresa e selezionare la scheda  (**IMPOSTAZIONE FILMATO**) ( 88).



MOD. FILM.

Selezionare la dimensione e la frequenza dei fotogrammi per la registrazione di filmati.

-  **1080/60 P**: 1920 × 1080 (60 fps)
-  **1080/50 P**: 1920 × 1080 (50 fps)
-  **1080/30 P**: 1920 × 1080 (30 fps)
-  **1080/25 P**: 1920 × 1080 (25 fps)
-  **1080/24 P**: 1920 × 1080 (24 fps)
-  **720/60 P**: 1280 × 720 (60 fps)
-  **720/50 P**: 1280 × 720 (50 fps)
-  **720/30 P**: 1280 × 720 (30 fps)
-  **720/25 P**: 1280 × 720 (25 fps)
-  **720/24 P**: 1280 × 720 (24 fps)

REGOL. LIV. MIC.

Regola il livello di registrazione del microfono.

MIC./SCATTO DIST.

Specifica se il dispositivo collegato al connettore microfono/telecomando per lo scatto a dist. è un microfono o un telecomando per lo scatto a dist. ( 45, 73).

MY MENU PERSONALE

Per visualizzare un menu personalizzato di opzioni utilizzate più spesso, premere **MENU/OK** nel display di ripresa e selezionare la scheda **MY (MENU PERSONALE)** (📖 88).

- 🔑 Per modificare "menu personale", selezionare **IMPOSTAZIONE UTENTE > IMPOST. MENU PERSONALE** (📖 125).
- 🔑 La scheda **MY** è disponibile solo se le opzioni sono state assegnate a **MENU PERSONALE**.



Uso dei menu: Modalità di riproduzione

Il menu riproduzione consente di regolare le impostazioni di riproduzione.

Uso del menu riproduzione

- 1 Premere **MENU/OK** in modalità di riproduzione per visualizzare i menu.

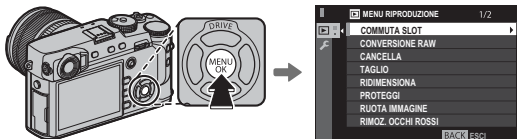

- 2 Premere il selettore verso l'alto o verso il basso per evidenziare la voce desiderata.



- 3 Premere il selettore verso destra per visualizzare le opzioni relative alla voce evidenziata.



- 4 Premere il selettore verso l'alto o verso il basso per evidenziare l'opzione desiderata.



- 5 Premere **MENU/OK** per selezionare l'opzione evidenziata.



- 6 Premere **DISP/BACK** per tornare al display di riproduzione.



- Utilizzare la ghiera di comando anteriore per scorrere i menu, una pagina alla volta.

MENU RIPRODUZIONE

Per accedere alle opzioni di riproduzione, premere **MENU/OK** nel display di riproduzione e selezionare la scheda **MENU RIPRODUZIONE** (📖 106).

**COMMUTA SLOT**

Selezionare la scheda dalla quale saranno riprodotte le foto (📖 39).

CONVERSIONE RAW

Creare copie JPEG di immagini RAW (📖 82).

CANCELLA

Eliminazione delle immagini (📖 43).

TAGLIO

Creare una copia ritagliata dell'immagine corrente.

- 1 Visualizzare l'immagine desiderata.
 - 2 Selezionare **MENU/OK** nel menu di riproduzione.
 - 3 Usare la ghiera di comando posteriore per ingrandire e ridurre l'immagine e premere il selettore verso l'alto, il basso, a sinistra o a destra per far scorrere l'immagine fino a visualizzare la porzione desiderata.
 - 4 Premere **MENU/OK** per visualizzare una finestra di dialogo di conferma.
 - 5 Premere nuovamente **MENU/OK** per salvare la copia ritagliata su un file separato.
- 🔍 Ritagli più grandi producono copie più grandi; tutte le copie hanno un formato 3:2. Se la dimensione della copia finale è di **640**, **OK** viene visualizzato in giallo.

RIDIMENSIONA

Crea una copia in piccolo dell'immagine corrente.

- 1 Visualizzare l'immagine desiderata.
 - 2 Selezionare  **RIDIMENSIONA** nel menu di riproduzione.
 - 3 Evidenziare una dimensione e premere **MENU/OK** per visualizzare una finestra di dialogo di conferma.
 - 4 Premere nuovamente **MENU/OK** per salvare la copia ridimensionata su un file separato.
- ❖ Le dimensioni disponibili variano al variare della dimensione dell'immagine originale.



PROTEGGI

Proteggere le immagini dall'eliminazione accidentale. Evidenziare una delle seguenti opzioni e premere **MENU/OK**.

- **FOTO**: Protegge le immagini selezionate. Premere il selettore a sinistra o a destra per visualizzare le immagini e premere **MENU/OK** per selezionare o deselezionare. Premere **DISP/BACK** al termine dell'operazione.
 - **IMPOSTA TUTTO**: Protegge tutte le immagini.
 - **RESETTA TUTTO**: Rimuove la protezione da tutte le immagini.
- ① Le immagini protette vengono eliminate quando si formatta la scheda di memoria (🗨 114).

RUOTA IMMAGINE

Ruotare le immagini.

- 1 Visualizzare l'immagine desiderata.
 - 2 Selezionare  **RUOTA IMMAGINE** nel menu di riproduzione.
 - 3 Premere il selettore verso il basso per ruotare l'immagine di 90° in senso orario e verso l'alto per ruotarla di 90° in senso antiorario.
 - 4 Premere **MENU/OK**. L'immagine viene visualizzata automaticamente nell'orientamento selezionato ogni volta che è riprodotta sulla fotocamera.
- ❖ Le immagini protette non possono essere ruotate. Rimuovere la protezione prima di ruotare le immagini.
 - ❖ La fotocamera può non essere in grado di ruotare le immagini create con altri dispositivi. Le immagini ruotate sulla fotocamera non vengono ruotate quando si visualizzano su un computer o su un'altra fotocamera.
 - ❖ Le immagini scattate con  **IMPOSTAZIONE SCHERMO > ROT. AUTO PLAYBACK** vengono automaticamente visualizzate nel senso corretto durante la riproduzione (🗨 118).

RIMOZ. OCCHI ROSSI

Rimuove l'effetto occhi rossi dai ritratti. La fotocamera analizza l'immagine; se viene rilevato l'effetto occhi rossi, l'immagine viene elaborata per creare una copia con l'effetto occhi rossi ridotto.

1 Visualizzare l'immagine desiderata.

2 Selezionare  **RIMOZ. OCCHI ROSSI** nel menu di riproduzione.

3 Premere **MENU/OK**.

- ❖ È possibile che l'effetto occhi rossi non venga rimosso se la fotocamera non è in grado di rilevare il volto o se il volto è di profilo. I risultati possono essere diversi in base alla scena. Non è possibile rimuovere l'effetto occhi rossi dalle immagini che sono già state elaborate utilizzando la funzione di rimoz. occhi rossi o dalle immagini create con altri dispositivi.
- ❖ L'intervallo di tempo necessario per elaborare l'immagine varia in base al numero di volti rilevati.
- ❖ Le copie create con **RIMOZ. OCCHI ROSSI** sono indicate da un'icona  durante la riproduzione.
- ❖ La rimoz. effetto occhi rossi non può essere eseguita su immagini RAW.

IMPOSTAZIONE MEMO VOCALE

Aggiungere un promemoria vocale alla foto corrente.

- 1 Selezionare **ON** per **IMPOSTAZIONE MEMO VOCALE** nel menu riproduzione.
 - 2 Visualizzare una foto alla quale si desidera aggiungere un promemoria vocale.
 - 3 Premere e tenere premuto il centro della ghiera di comando anteriore per registrare il promemoria. La registrazione termina dopo 30 sec. o quando si rilascia la manopola.
- ❖ Il nuovo promemoria verrà registrato sopra qualsiasi promemoria esistente. L'eliminazione dell'immagine elimina anche il promemoria.
 - ❖ Non è possibile aggiungere promemoria vocali ai filmati o alle immagini protette.

Riproduzione di promemoria vocali

Le immagini con promemoria vocali sono indicate da icone  durante la riproduzione. Per riprodurre un promemoria, selezionare la foto e premere il centro della ghiera di comando anteriore; una barra di avanzamento viene visualizzata mentre il promemoria viene riprodotto. Il volume può essere regolato premendo **MENU/OK** per mettere in pausa la riproduzione, quindi premendo il selettore verso l'alto o verso il basso per regolare il volume. Premere **MENU/OK** nuovamente per riprendere la riproduzione. È inoltre possibile regolare il volume utilizzando **IMPOSTAZIONE AUDIO > VOLUME PLAY**.

COPIA

Copiare le immagini tra le schede nel primo e nel secondo slot.

- 1 Selezionare **COPIA** nel menu riproduzione.
 - 2 Evidenziare una delle seguenti opzioni e premere il selettore verso destra:
 - **SLOT1** → **SLOT2**: Copiare le immagini dalla scheda nel primo slot alla scheda nel secondo slot.
 - **SLOT2** → **SLOT1**: Copiare le immagini dalla scheda nel secondo slot alla scheda nel primo slot.
 - 3 Evidenziare una delle seguenti opzioni e premere **MENU/OK**:
 - **FOTO**: Per copiare le immagini selezionate. Premere il selettore verso sinistra o verso destra per visualizzare le immagini e premere **MENU/OK** per copiare l'immagine corrente.
 - **TUTTE LE FOTO**: Per copiare tutte le immagini.
- ◆ La copia termina quando la memoria di destinazione è piena.

COMUNIC. WIRELESS

Collegare a un tablet o uno smartphone tramite rete wireless (☎ 129).

- ◆ Per ulteriori informazioni, visitare il sito <http://fujifilm-dsc.com/wifi/>.

RIPROD. AUT. IMM.

Visualizzare le immagini in una riprod. aut. imm. Premere **MENU/OK** per avviare. Premere **DISP/BACK** in qualsiasi momento durante la presentazione per visualizzare la guida sullo schermo. È possibile terminare la presentazione in qualsiasi momento premendo **MENU/OK**.

- ◆ La fotocamera non si spegne automaticamente durante una riprod. aut. imm.

ASSIST. PER ALBUM

Creare album con le proprie foto preferite (☎ 86).

SALVAT. AUTOM. PC

Caricare le immagini su un computer tramite una rete wireless (📖 129).

🔹 Per ulteriori informazioni, visitare il sito <http://fujifilm-dsc.com/wifi/>.

ORD. STAMPA (DPOF)

Selezionare le immagini per la stampa (📖 133).

instax STAMPA CON STAMP

Stampare le immagini su stampanti FUJIFILM instax SHARE (📖 136).

RAPPORTO ASPETTO

Selezionare la modalità in cui i dispositivi **High Definition (HD)** (ad alta definizione) visualizzano le immagini con formato 3:2 (questa opzione è disponibile solo se è collegato un cavo HDMI). Selezionare 16:9 per visualizzare l'immagine in modo che occupi lo schermo con le parti superiore e inferiore tagliate, 3:2 per visualizzare l'immagine intera con delle fasce nere sui due lati.

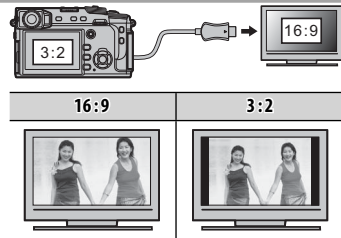

Menu impostazioni

Visualizzare e regolare le impostazioni di base della fotocamera.

Utilizzo del menu impostazioni

- 1 Premere **MENU/OK** in modalità di scatto per visualizzare i menu.

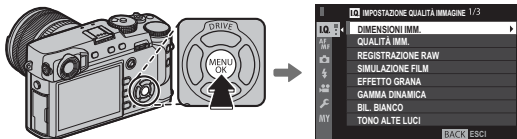

- 2 Premere il selettore verso sinistra per evidenziare la scheda del menu attuale.



Scheda

- 3 Premere il selettore verso il basso per evidenziare la scheda **SET UP**.



- 4 Premere il selettore a destra per visualizzare le categorie del menu di impostazione.



- 5 Premere il selettore verso l'alto o verso il basso per evidenziare la categoria contenente la voce desiderata.



- 6 Premere il selettore verso destra per visualizzare l'opzione la categoria evidenziata.



- 7 Premere il selettore verso l'alto o verso il basso per evidenziare la voce desiderata.



- 8 Premere il selettore verso destra per visualizzare le opzioni relative alla voce evidenziata.



- 9 Premere il selettore verso l'alto o verso il basso per evidenziare l'opzione desiderata.



- 10 Premere **MENU/OK** per selezionare l'opzione evidenziata.



- 11 Premere **DISP/BACK** per tornare al display di ripresa.



- ❖ Utilizzare la ghiera di comando anteriore per scorrere i menu, una pagina alla volta.

SET UP Opzioni del menu



Per accedere alle opzioni di base della fotocamera, premere **MENU/OK** nel display di riproduzione e selezionare la scheda  (**SET UP**) ( 113).



IMPOSTAZIONE UTENTE

FORMATTA

Per formattare una scheda di memoria:

- 1 Evidenziare  **IMPOSTAZIONE UTENTE** > **FORMATTA** nel menu di setup e premere **MENU/OK**.
 - 2 Evidenziare lo slot contenente la scheda che si desidera formattare e premere **MENU/OK**.
 - 3 Verrà visualizzata una finestra di conferma. Per formattare la scheda di memoria, evidenziare **OK** e premere **MENU/OK**. Per uscire senza formattare la scheda di memoria, selezionare **ANNULLA** oppure premere **DISP/BACK**.
- ① Tutti i dati — incluse le immagini protette — vengono cancellati dalla scheda di memoria. Assicurarsi che i file importanti siano stati copiati su un computer o un altro dispositivo di memorizzazione.
 - ① Non aprire lo sportello del vano batteria durante la formattazione.
 - ❖ Il menu di formattazione può essere visualizzato anche premendo la parte centrale della ghiera di comando posteriore mentre si tiene premuto il pulsante .

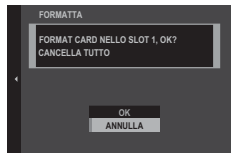

DATA/ORA

Imposta l'orologio della fotocamera ( 26, 27).

DIFF. ORARIO

Quando si viaggia, passare immediatamente l'orologio della fotocamera dal proprio fuso orario all'ora locale della propria destinazione. Per specificare la differenza tra ora locale e il proprio fuso orario:

1 Evidenziare **← LOCAL** e premere **MENU/OK**.

2 Utilizzare il selettore per scegliere la diff. orario tra l'ora locale e il proprio fuso orario. Premere **MENU/OK** al termine delle impostazioni.

Per impostare l'orologio della fotocamera sull'ora locale, evidenziare **← LOCAL** e premere **MENU/OK**. Per impostare l'orologio sul proprio fuso orario, selezionare **🏠 CASA**. Se **← LOCAL** è selezionato, **←** viene visualizzato per tre secondi quando si accende la fotocamera.

言語/LANG.

Scegliere una lingua.

IMPOST. MENU PERSONALE

Modificare "Menu personale" (🗨 125).

PULIZIA SENSORE

Rimuove la polvere dal sensore immagine della fotocamera.

• **OK**: Pulire il sensore immediatamente (🗨 xi).

• **SE ATTIVATO**: Se è selezionata questa opzione, la pulizia sensore viene effettuata quando la fotocamera si accende.

• **SE DISATTIVATO**: Se è selezionata questa opzione, la pulizia sensore viene effettuata quando la fotocamera si spegne (tuttavia, la pulizia sensore non viene effettuata se la fotocamera si spegne in modo riproduzione).

🔍 La polvere non rimossa usando la funzione pulizia sensore può essere rimossa manualmente (🗨 150).

RESET

Ripristinare le opzioni del menu di ripresa o del menu di configurazione ai valori predefiniti. Le opzioni del bil. bianco personalizzato, dei gruppi di impostazioni personalizzate create utilizzando **MODIF./SALVA IMPOST. PERS.**, **IMPOST. WIRELESS** e del menu di configurazione **DATA/ORA**, **DIFF. ORARIO** non vengono influenzate.

1 Evidenziare l'opzione desiderata e premere il selettore verso destra.

2 Viene visualizzata una finestra di conferma; evidenziare **OK** e premere **MENU/OK**.

■ IMPOSTAZIONE AUDIO

VOL. BEEP AF

Selezionare il volume del segnale acustico che viene emesso quando la fotocamera mette a fuoco (🗨️ 76). Il segnale acustico può essere disattivato selezionando **OFF**.

VOL. BEEP AUTOSCATTO

Selezionare il volume del segnale acustico che viene emesso quando l'autoscatto è attivo (🗨️ 74). Il segnale acustico può essere disattivato selezionando **OFF**.

IMPOSTA VOLUME

Consente di regolare il volume del suono prodotto quando si azionano i controlli della fotocamera. Scegliere  **OFF** (muto) per disattivare i suoni dei pulsanti di controllo.

VOL. OTTUR.

Per regolare il volume dei suoni prodotti quando il pulsante di scatto viene rilasciato. Scegliere  **OFF** (muto) per disattivare il suono otturatore.

SUONO OTTUR

Per scegliere il suono prodotto dall'otturatore.

VOLUME PLAY

Consente di regolare il volume per la riproduzione di filmati.

■ IMPOSTAZIONE SCHERMO

LUMINOS. EVF

Regolare la luminosità del display nel mirino elettronico o scegliere **AUTO** per la regolazione automatica della luminosità.

COLORE EVF

Regolare la tonalità del display nel mirino elettronico.

LUMINOS. LCD

Regolare la luminosità del monitor.

COLORE LCD

Regolare la tinta del monitor.

VISUAL. IMM.

Consente di scegliere il tempo di visualizzazione delle immagini dopo lo scatto. I colori potrebbero differire leggermente da quelli dell'immagine finale e la macchiettatura di "disturbi" potrebbe essere visibile ad alte sensibilità.

Opzione	Descrizione
CONTINUO	Le immagini vengono visualizzate finché non viene premuto il pulsante MENU/OK o il pulsante di scatto viene premuto a metà corsa. Per ingrandire il punto di messa a fuoco attivo, premere il centro della ghiera di comando posteriore; premere di nuovo per annullare lo zoom.
1,5 SEC	Le immagini vengono visualizzate per 1,5 secondi (1,5 SEC) o 0,5 secondi (0,5 SEC) o finché il pulsante di scatto viene premuto a metà corsa.
0,5 SEC	
OFF	Le immagini non vengono visualizzate dopo lo scatto.

ROTAZ. AUTO DISPLAY EVF

Consente di scegliere se ruotare gli indicatori nel mirino in modo che corrispondano all'orientamento della fotocamera (📖 31). Indipendentemente dall'opzione selezionata, gli indicatori sul monitor non ruotano.

ANTEPR. ESP./BIL. BIANCO IN MOD. MAN.

Selezionare **ANT. ESP./BIL. BIANCO** per consentire l'anteprima dell'esposizione e del bilanciamento del bianco in modalità di esposizione manuale (📖 38), oppure selezionare **ANT. BIL. BIA.** per visualizzare in anteprima solo il bilanciamento del bianco. Selezionare **OFF** quando si utilizza un flash o in altre occasioni in cui l'esposizione potrebbe cambiare durante lo scatto della foto.

ANTEPRIMA EFFETTO IMM.

Scegliere **ON** per visualizzare in anteprima gli effetti di simulazione film, bil. bianco e di altre impostazioni nel monitor. Scegliere **OFF** per rendere più visibili le ombre in scene a basso contrasto, controluce e altri soggetti difficili da vedere.

- ◆ Se è selezionato **OFF**, gli effetti delle impostazioni della fotocamera non saranno visibili sul monitor e colori e toni saranno diversi da quelli dell'immagine finale. Tuttavia, il display sarà regolato per mostrare gli effetti dei filtri avanzati e delle impostazioni monocromatico e seppia.

GUIDA INQUAD.

Consente di scegliere il tipo di griglia di inquadratura disponibile in modalità di scatto.

GRIGLIA 9



Per composizione "regola dei terzi".

GRIGLIA 24

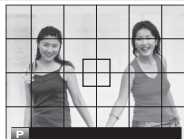

Una griglia sei per quattro.

INQUADRATURA HD



Inquadrare immagini HD nel ritaglio mostrato dalle righe nelle parti superiore e inferiore del display.

ROT. AUTO PLAYBACK

Scegliere **ON** per ruotare automaticamente le immagini "verticali" (orientamento ritratto) durante la riproduzione.

UNITÀ SCALA FUOCO

Consente di scegliere le unità usate per l'indicatore della distanza di messa a fuoco ( 65).

VIS. IMPOST. PERS.

Scegliere le voci per il display standard ( 33).

■ IMPOSTAZIONE PULSANTE/MANOPOLA

IMPOSTAZIONE LEVA MESSA A FUOCO

Selezionare le funzioni svolte dalla leva di messa a fuoco.

Opzione	Descrizione
BLOCCA (OFF)	La leva di messa a fuoco non può essere utilizzata durante la ripresa.
PREMI  PER SBLOCCARE	Premere la leva per visualizzare il display del punto di messa a fuoco e inclinare la leva per selezionare un punto di messa a fuoco.
ON	Inclinare la leva per visualizzare il display del punto di messa a fuoco e selezionare un punto di messa a fuoco.

MOD./SALVA MENU RAPIDO

Scegliere le opzioni visualizzate nel menu rapido ( 49).

IMP. FUNZ. (Fn)

Consente di selezionare la funzione svolta dai pulsanti ( 51).

IMPOSTAZ. GHIERA COMANDO

Consente di selezionare la funzione svolta dalle ghiera di comando.

OPERAZIONE S:S

Selezionare **OFF** per disattivare la regolazione fine del tempo di posa usando le ghiera di comando.

IMPOST. (H) GHIERA ISO

Selezionare la sensibilità ISO assegnata alla posizione **H** sulla ghiera ISO.

IMPOST. (L) GHIERA ISO

Selezionare la sensibilità ISO assegnata alla posizione **L** sulla ghiera ISO.

SCATTA SENZA OBIETTIVO

Scegliere se abilitare il rilascio del pulsante di scatto quando l'obiettivo non è montato.

RIPRENDI SENZA SCHEDA

Scegliere se è possibile rilasciare l'otturatore senza una card di memoria inserita nella fotocamera.

Opzione	Descrizione
ON	Quando non è inserita alcuna card di memoria, è possibile rilasciare l'otturatore per provare la funzione della fotocamera ed è possibile visualizzare i menu di ripresa e di impostazione.
OFF	L'otturatore viene disattivato se non è inserita alcuna card di memoria, prevenendo la perdita accidentale di foto scattate senza aver inserito una card di memoria.

GHIERA MESSA A FUOCO

Consente di scegliere il senso di rotazione della ghiera messa a fuoco per aumentare la distanza di messa a fuoco.

IMPOST.PULSANTE AE-L/AF-L

Commutare le funzioni dei pulsanti **AF-L** e **AE-L**.

MOD. BLOCCO AE/AF

Se è selezionato **PREMI PER BL. AE/AF**, l'esposizione e/o la messa a fuoco vengono bloccate mentre si preme il pulsante **AE-L** o **AF-L** (☰ 77). Se è selezionato **ON/OFF BL. AE/AF**, la messa a fuoco e/o l'esposizione vengono bloccate quando si preme il pulsante **AE-L** o **AF-L** e rimangono bloccate fino a una successiva pressione del pulsante.

MOD. BLOCCO AF

Selezionare la funzione del pulsante **AF-L** (☰ 77).

IMPOST. APERTURA

Scegliere il metodo utilizzato per regolare l'apertura quando si usano obiettivi senza ghiera diaframma.

- **AUTO +  MANUALE**: Ruotare la ghiera di comando posteriore per scegliere il diaframma. Ruotare oltre l'apertura minima per scegliere **A** (auto).
- **AUTO**: Il diaframma viene selezionato automaticamente; funzioni della fotocamera in modalità esposizione **P** (programma AE) o **S** (priorità otturatore AE).
- **MANUALE**: Ruotare la ghiera di comando posteriore per scegliere il diaframma; funzioni della fotocamera in modalità esposizione **A** (priorità apertura AE) o **M** (manuale).

■ GESTIONE ALIMENTAZIONE

SPEGN. AUTOM

Consente di scegliere il periodo di tempo dopo il quale la fotocamera si spegne automaticamente quando non viene eseguita alcuna operazione. Periodi di tempo ridotti aumentano la durata della batteria; se si seleziona **OFF**, la fotocamera deve essere spenta manualmente. Notare che in alcune situazioni la fotocamera si spegne automaticamente anche se è selezionato **OFF**.

CONTR. BATTERIA

Regola le impostazioni di gestione energia.

Opzione	Prestazioni AF (velocità)	Qualità del display LCD/EVF	Durata della batteria
PRESTAZIONI ELEVATE	Veloce	Molto alta	Bassa
STANDARD	Veloce	Alta	Normale
ECONOMY	Normale	Normale	Alta

❖ Quando **ECONOMY** è selezionata, la frequenza dei fotogrammi diminuisce quando non viene eseguita alcuna operazione. Utilizzando i comandi della fotocamera si riporta la frequenza dei fotogrammi su un valore normale.

RISPARMIO ENERGIA AUTOMAT.

Un'opzione di risparmio energetico è stata aggiunta ai display LCD/EVF.

Opzione	Descrizione
ON	Quando PRESTAZIONI ELEVATE o STANDARD è selezionata per CONTR. BATTERIA , LCD ed EVF passeranno a una visualizzazione di qualità standard se non vengono eseguite operazioni per un periodo di tempo impostato. Operando sui comandi della fotocamera si ripristina il display di qualità superiore.
OFF	La qualità del display non cambia quando non viene eseguita alcuna operazione.

■ SALVA IMPOSTAZIONE DATI

FRAME NO.

Le nuove immagini vengono memorizzate in file immagine denominati utilizzando un numero file a quattro cifre assegnato aggiungendo uno all'ultimo numero utilizzato. Il numero file è visualizzato durante la riproduzione come mostrato a destra. **FRAME NO.** controlla se la numerazione file deve essere azzerata a 0001 quando viene inserita una nuova scheda di memoria o la scheda di memoria corrente viene formattata.

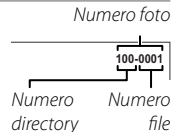

Opzione	Descrizione
CONT.	La numerazione continua dall'ultimo numero file utilizzato o dal primo numero file disponibile, a seconda di quale dei due è più alto. Scegliere questa opzione per ridurre il numero di immagini con nomi file doppi.
AZZERA	La numerazione viene azzerata a 0001 dopo la formattazione o quando viene inserita una nuova scheda di memoria.

- ◆ Se il numero di foto raggiunge 999-9999, il pulsante di scatto viene disattivato (📖 157).
- ◆ La selezione di  **IMPOSTAZIONE UTENTE** > **RESET** (📖 115) imposta **FRAME NO.** su **CONT.** ma non azzerà il numero file.
- ◆ I numeri delle foto per immagini scattate con altre fotocamere possono essere diversi.

SALVA IMM.ORIGIN.

Scegliere **ON** per salvare le copie non elaborate di immagini scattate utilizzando  **IMPOSTAZIONE FLASH** > **RIMOZ. OCCHI ROSSI** (📖 101).

MODIF. NOME FILE

Modifica il prefisso del nome file prefix. Le immagini sRGB utilizzano un prefisso composto da quattro lettere (predefinito "DSCF"), le immagini Adobe RGB un prefisso a tre lettere ("DSF") preceduto da un trattino basso.

IMPOST. SLOT SCHEDA (FOTO)

Selezionare la funzione assegnata alla scheda nel secondo slot.

Opzione	Descrizione
SEQUENZIALE	La scheda nel secondo slot viene utilizzata solo quando la scheda nel primo slot è piena.
BACKUP	Ciascuna immagine viene registrata due volte, una volta per ogni scheda.
RAW/JPEG	Come per SEQUENZIALE , tranne che la copia RAW delle immagini scattate con FINE + RAW o NORMAL + RAW selezionato per  IMPOSTAZIONE QUALITÀ IMMAGINE > QUALITÀ IMM. viene salvata sulla scheda nel primo slot e la copia JPEG sulla scheda nel secondo slot.

- ☛ Indipendentemente dall'opzione selezionata per **IMPOST. SLOT SCHEDA (FOTO)**, i filmati vengono registrati sulla scheda nel primo slot; se **SEQUENZIALE** è selezionato, i filmati vengono registrati sulla scheda nel primo slot, anche dopo che la registrazione passa sulla scheda nel secondo slot.

COMMUTA SLOT (SEQUENZIALE)

Selezionare la scheda che viene registrata per prima quando **SEQUENZIALE** è selezionato per **IMPOST. SLOT SCHEDA (FOTO)**.

INFO COPYRIGHT

Informazioni copyright, sotto forma di tag Exif, possono essere aggiunte alle nuove immagini mentre vengono scattate. Le modifiche apportate alle informazioni copyright vengono applicate solo nelle immagini scattate dopo aver effettuato le modifiche.



Opzione	Descrizione
VIS. INFO COPYRIGHT	Visualizzare le attuali informazioni copyright.
INSERIRE INFO AUTORE	Inserire il nome del creatore.
INSERIRE INFO COPYRIGHT	Inserire il nome del titolare del copyright.
CANCELLARE INFO COPYRIGHT	Eliminare le attuali informazioni copyright. Questa modifica si applica solo alle immagini scattate dopo la selezione di questa opzione; le informazioni copyright registrate con le immagini esistenti non vengono influenzate.

IMPOSTAZIONE CONNESSIONE

Per ulteriori informazioni sulle connessioni wireless, visitare <http://fujifilm-dsc.com/wifi/>

IMPOST. WIRELESS

Regolare le impostazioni per la connessione alle reti wireless.

Opzione	Descrizione
IMPOSTAZ. GENERALI	Consente di selezionare un nome (NOME) per identificare la fotocamera sulla rete wireless (alla fotocamera viene assegnato un nome unico per impostazione predefinita) o selezionare RIPRISTINO IMPOST. WIRELESS per ripristinare le impostazioni predefinite.
RIDIM. IMM. SMARTPHONE 	Consente di selezionare ON (impostazione predefinita, raccomandata per la maggior parte dei casi) per ridimensionare le immagini a  per il caricamento su uno smartphone, OFF per caricare immagini con le loro dimensioni originali. Il ridimensionamento interessa esclusivamente la copia caricata sullo smartphone; l'originale non viene modificata.
IMP. SALVAT. AUT. PC	Consente di selezionare ELIM PC DEST. REG. per rimuovere le destinazioni selezionate, DATI CONN. PRECED. per visualizzare i computer ai quali la fotocamera è stata recentemente collegata.

IMP. SALV.AUT. PC

Scegliere una destinazione di caricamento. Selezionare **IMPOSTAZ. SEMPLICE** per collegare tramite WPS, **IMPOSTAZ. MANUALE** per configurare manualmente le impostazioni di rete.

IMP GEOTAGGING

Visualizzare i dati località scaricati da uno smartphone e scegliere se salvare i dati con le immagini.

Opzione	Descrizione
GEOTAGGING	Consente di scegliere se i dati località scaricati da uno smartphone devono essere incorporati nelle foto mentre vengono scattate.
INFO LOCALITÀ	Visualizza gli ultimi dati località scaricati da uno smartphone.

instax IMP. COLL.STAMP.

Regolare le impostazioni per il collegamento alle stampanti opzionali FUJIFILM instax SHARE  135).

“Menu personale”

Selezionando la scheda **MY** (**MENU PERSONALE**) si visualizza un menu personalizzato di opzioni utilizzate più spesso (📖 105).

Modifica di “Menu personale”

- 1 Nella scheda del menu di impostazione **IMPOSTAZIONE UTENTE**, evidenziare **IMPOST. MENU PERSONALE** e premere **MENU/OK** per visualizzare le seguenti opzioni (📖 113).

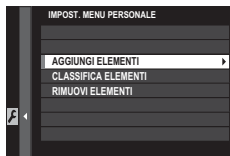

- 2 Premere il selettore in alto o in basso per evidenziare **AGGIUNGI ELEMENTI** e premere **MENU/OK**. Le opzioni che possono essere aggiunte a “Menu personale” sono evidenziate in blu.

- ◆ Le opzioni attualmente presenti in “Menu personale” sono indicate da un segno di spunta.



- 3 Evidenziare una voce e premere **MENU/OK** per aggiungerla a “Menu personale”.



- 4 Premere **MENU/OK** per tornare al display di modifica.
- 5 Ripetere i punti 3 e 4 fino ad aggiungere tutte le voci desiderate.

- ◆ “Menu personale” può contenere fino a 16 voci.

Modifica di “Menu personale”

Per riordinare o eliminare gli elementi, selezionare **CLASSIFICA ELEMENTI** o **RIMUOVI ELEMENTI** al punto 1.

Impostazioni predefinite

Le impostazioni predefinite per le opzioni del menu di scatto e impostazioni sono elencate di seguito. Queste impostazioni possono essere ripristinate utilizzando **IMPOSTAZIONE UTENTE > RESET** (115).

Menu di scatto

Menu	Predefinito
IMPOSTAZIONE QUALITÀ IMMAGINE	
DIMENSIONI IMM.	3:2
QUALITÀ IMM.	FINE
REGISTRAZIONE RAW	NON COMPRESSI
SIMULAZIONE FILM	PROVIA/STANDARD
EFFETTO GRANA	OFF
GAMMA DINAMICA	100%
BIL. BIANCO	AUTO
TONO ALTE LUCI	0
TONO OMBRE	0
COLORE	0
NITIDEZZA	0
RIDUZIONE DISTURBO	0
NR x ESPOS. LUNGA	ON
OTTIM. MODUL. OB.	ON
ESPACIOS COLOR	sRGB
SELEZ. IMPOST. PERS.	PERSONALIZZATO 1

Menu	Predefinito
IMPOSTAZIONE AF/MF	
MODALITÀ AF	PUNTO SINGOLO
IMPOST. PERSONALIZZ. AF-C	IMPOSTA 1
VISUALIZZ. PUNTO AF	OFF
NUMERO PUNTI MESSA A FUOCO	91 PUNTI(7x13)
PRE-AF	OFF
ILLUMIN. AF	ON
IMP. RICON. FACCIALE/OCCHI	FACCIALE OFF/OCCHI OFF
AF+MF	OFF
ASSIST. MF	STANDARD
CONTROLLO FUOCO	OFF
INT. EA SPOT & AREA FUOCO	ON
IMPOST. AF Istantanea	AF-S
SCALA PROFONDITÀ DI CAMPO	BASATO SUI PIXEL
PRIOR. RILASCIO/FUOCO • SELEZ. PRIORITÀ AF-S • SELEZ. PRIORITÀ AF-C	RILASCIO RILASCIO
QUADRO CORREZ AF	OFF

Menu	Predefinito
IMPOSTAZIONE RIPRESA	
AUTOSCATTO	OFF
BKT SIMULAZIONE FILM • PELLICOLA 1 • PELLICOLA 2 • PELLICOLA 3	PROVIA/STANDARD Velvia/VIVACE ASTIA/MORBIDA
FOTOMETRIA	MULTI
TIPO OTTURATORE	OTTURATORE MECCANICO
MODALITA' IS	CONTINUO
IMPOSTAZ. AUTOMATICA ISO	AUTO1
IMP ADATTATORE • LUMIN. CORNICE ILLUMINATA • REISTRAZIONE OBIETTIVO	0 OBIETT5 (50mm)
IMPOSTAZIONE FLASH	
RIMOZ. OCCHI ROSSI	OFF
MODALITÀ BLOCCO TTL	BLOCCO CON ULT. FLASH
IMPOSTAZIONE FILMATO	
MOD. FILM.	1080/60P
REGOL. LIV. MIC.	3
MIC./SCATTO DIST.	MIC.

Menu impostazioni

Menu	Predefinito
IMPOSTAZIONE UTENTE	
DIFF. ORARIO	CASA
PULIZIA SENSORE • SE ATTIVATO • SE DISATTIVATO	OFF ON
IMPOSTAZIONE AUDIO	
VOL. BEEP AF	
VOL. BEEP AUTOSCATTO	
IMPOSTA VOLUME	OFF
VOL. OTTUR.	
SUONO OTTUR	SUONO 1
VOLUME PLAY	7
IMPOSTAZIONE SCHERMO	
LUMINOS. EVF	AUTO
COLORE EVF	0
LUMINOS. LCD	0
COLORE LCD	0
VISUAL. IMM.	OFF
ROTAZ. AUTO DISPLAY EVF	ON
ANTEPR. ESP./BIL. BIANCO IN MOD: MAN.	ANT. ESP./BIL. BIANCO
ANTEPRIMA EFFETTO IMM.	ON
GUIDA INQUAD.	GRIGLIA 9
ROT. AUTO PLAYBACK	OFF
UNITÀ SCALA FUOCO	METRI
VIS. IMPOST. PERS.	Vedere a pagina 33.

Menu	Predefinito
IMPOSTAZIONE PULSANTE/MANOPOLA	
IMPOSTAZIONE LEVA MESSA A FUOCO	ON
MOD./SALVA MENU RAPIDO	Vedere a pagina 47.
IMP. FUNZ. (Fn)	Vedere a pagina 50.
IMPOSTAZ. GHIERA COMANDO	▲ S.S. ▼ F
OPERAZIONE ▲ ▼ S.S	ON
IMPOST. (H) GHIERA ISO	25600
IMPOST. (L) GHIERA ISO	100
SCATTA SENZA OBIETTIVO	OFF
RIPRENDI SENZA SCHEDA	ON
GHIERA MESSA A FUOCO	🕒 SENSO ORARIO
IMPOST.PULSANTE AE-L/AF-L	AE-L/AF-L
MOD. BLOCCO AE/AF	PREMI PER BL. AE/AF
MOD. BLOCCO AF	SOLO BLOCCO AF
IMPOST. APERTURA	AUTO + MANUALE
GESTIONE ALIMENTAZIONE	
SPEGN. AUTOM	2 MIN
CONTR. BATTERIA	STANDARD
RISPARMIO ENERGIA AUTOMAT.	OFF

Menu	Predefinito
SALVA IMPOSTAZIONE DATI	
FRAME NO.	CONT.
SALVA IMM.ORIGIN.	OFF
IMPOST. SLOT SCHEDA (FOTO)	SEQUENZIALE
IMPOSTAZIONE CONNESSIONE	
IMPOST. WIRELESS • RIDIM. IMM. SMARTPHONE 	ON
IMP. SALVAT. AUT. PC	IMPOSTAZ. SEMPLICE
IMP GEOTAGGING • GEOTAGGING • INFO LOCALITÀ	ON ON

Trasferimento wireless (FUJIFILM Camera Remote/FUJIFILM PC AutoSave)

Per accedere a reti wireless e collegarsi a computer, smartphone o tablet. Per il download e altre informazioni, visitare il sito <http://fujifilm-dsc.com/wifi/>.



fujifilm Wi-Fi app



Connessioni wireless: Smartphone

Installare l'app "FUJIFILM Camera Remote" sul proprio smartphone per visualizzare le immagini presenti sulla fotocamera, scaricare le immagini selezionate, controllare la fotocamera da remoto o copiare i dati posizione sulla fotocamera. Per collegare lo smartphone, impostare la fotocamera sulla modalità di riproduzione e premere il pulsante funzione (Fn1).

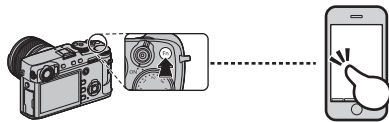

- È inoltre possibile collegare utilizzando **IMPOSTAZIONE RIPRESA** / **MENU RIPRODUZIONE > COMUNIC. WIRELESS** (100, 111).

Connessioni wireless: Computer

Dopo avere installato l'applicazione "FUJIFILM PC AutoSave" e configurato il computer come una destinazione per le immagini copiate dalla fotocamera, è possibile caricare le immagini dalla fotocamera utilizzando **MENU RIPRODUZIONE > SALVAT. AUTOM. PC** (112) o tenendo premuto il pulsante funzione (Fn1) in modalità di riproduzione.

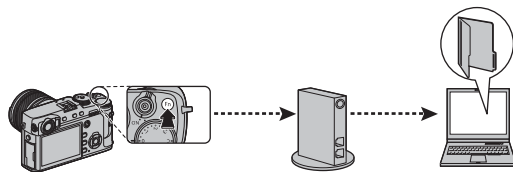

Visualizzazione immagini su computer (MyFinePix Studio/ RAW FILE CONVERTER EX 2.0)

Leggere questa sezione per informazioni relative a come copiare immagini su un computer.

Windows

Utilizzare MyFinePix Studio per copiare immagini sul computer, sul quale possono essere memorizzate, visualizzate, organizzate e stampate. MyFinePix Studio è disponibile per il download dal seguente sito web:
<http://fujifilm-dsc.com/mfs/>



Al termine del download, fare doppio clic sul file scaricato ("MFPS_Setup.EXE") e seguire le istruzioni a schermo per completare l'installazione. Procedere con "Collegamento della fotocamera" (📖 131) al termine dell'installazione.

Mac OS X/macOS

Le immagini possono essere copiate sul computer utilizzando Image Capture (in dotazione con il computer) o altro software. Procedere con "Collegamento della fotocamera" (📖 131).

🔍 Visualizzazione di file RAW

Per visualizzare file RAW sul proprio computer, utilizzare RAW FILE CONVERTER EX 2.0, disponibile per il download al link:

<http://fujifilm-dsc.com/rfc/>



Collegamento della fotocamera

- 1** Inserire nella fotocamera una scheda di memoria contenente immagini che si desiderano salvare su un computer.
 - ① L'interruzione di corrente durante il trasferimento potrebbe causare la perdita dei dati o danni alla scheda di memoria. Inserire una batteria nuova o completamente carica prima di collegare la fotocamera.
- 2** Spegnere la fotocamera e collegare un cavo USB (disponibile separatamente da fornitori terzi) come illustrato, assicurandosi che i connettori siano inseriti completamente. Collegare la fotocamera direttamente al computer; non utilizzare hub USB o tastiere.
 - ① Il cavo USB non deve essere più lungo di 1,5 m e deve essere adatto per il trasferimento dei dati.
 - ① Collegare al connettore Micro USB della fotocamera (Micro-B).
 - ① La fotocamera utilizza un connettore USB 2.0 Micro-B.
- 3** Accendere la fotocamera.
- 4** Copiare le immagini sul computer utilizzando MyFinePix Studio o applicazioni fornite con il sistema operativo.

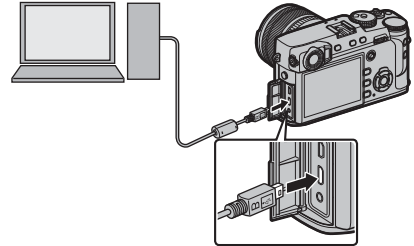

Per ulteriori informazioni sull'utilizzo del software, avviare l'applicazione e selezionare l'opzione appropriata dal menu **Guida**.

- ❗ Se viene inserita una scheda di memoria che contiene un elevato numero di immagini, l'avvio del software potrebbe verificarsi con ritardo e potrebbe non essere possibile importare o salvare immagini. Per trasferire le immagini, utilizzare un lettore di schede di memoria.
- ❗ Prima di spegnere la fotocamera o disconnettere il cavo USB, assicurarsi che il computer non visualizzi un messaggio che indica la copia di file in atto e che la spia sia spenta (se il numero di immagini copiate è molto grande, la spia potrebbe rimanere illuminata anche dopo che il messaggio è scomparso dal monitor del computer). La mancata osservanza di questa precauzione potrebbe causare la perdita dei dati o danni alla scheda di memoria.
- ❗ Disconnettere la fotocamera prima di inserire o rimuovere schede di memoria.
- ❗ In alcuni casi, potrebbe non essere possibile accedere alle immagini salvate su un server di rete utilizzando il software con lo stesso metodo utilizzato su un computer autonomo.
- ❗ Quando si utilizzano servizi che richiedono la connessione a Internet, tutte le tariffe applicabili addebitate dalla compagnia telefonica o dal proprio provider di servizi Internet sono a carico dell'utente.

Scollegamento della fotocamera

Dopo avere verificato che la spia di stato è spenta, spegnere la fotocamera e scollegare il cavo USB.

Creazione di un ordine di stampa DPOF

L'opzione **MENU RIPRODUZIONE > ORD. STAMPA (DPOF)** (🗨 112) può essere utilizzata per creare un "ordine di stampa" digitale per le stampanti compatibili DPOF.

DPOF

DPOF (**D**igital **P**rint **O**rders **F**ormat) è lo standard che consente di stampare le immagini da "ordini di stampa" memorizzati nella scheda di memoria. Le informazioni nell'ordine includono le immagini da stampare e il numero di copie di ciascuna immagine.



CON DATA /SENZA DATA

Per modificare l'ordine di stampa DPOF, selezionare **MENU RIPRODUZIONE > ORD. STAMPA (DPOF)** (🗨 106) e premere il selettore in alto o in il basso per evidenziare **CON DATA ** o **SENZA DATA**.

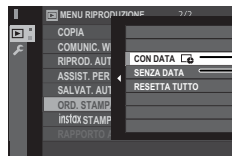

CON DATA : Stampa la data di registrazione sulle immagini.

SENZA DATA: Stampa le immagini senza data.

Premere **MENU/OK** e procedere come segue.

1 Premere il selettore a sinistra o a destra per visualizzare un'immagine da includere o rimuovere dall'ordine di stampa.



2 Premere il selettore verso l'alto o verso il basso per scegliere il numero di copie (fino a 99). Per rimuovere un'immagine dall'ordine di stampa, premere il selettore verso il basso finché il numero di copie è 0.

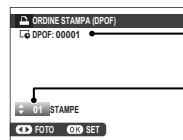

Numero totale di stampe

Numero di copie

3 Ripetere i passaggi 1–2 per completare l'ordine di stampa. Premere **MENU/OK** per salvare l'ordine di stampa al completamento delle impostazioni o **DISP/BACK** per uscire senza modificare l'ordine di stampa.



4 Nel monitor viene visualizzato il numero totale di stampe. Premere **MENU/OK** per uscire.



Le immagini nell'ordine di stampa corrente sono indicate da un'icona  durante la riproduzione.



■ RESETTA TUTTO

Per annullare l'ordine di stampa corrente, selezionare **RESETTA TUTTO** per **MENU RIPRODUZIONE > ORD. STAMPA (DPOF)** (106). Viene visualizzata la conferma mostrata a destra; premere **MENU/OK** per rimuovere tutte le immagini dall'ordine.



❖ Gli ordini di stampa possono contenere un massimo di 999 immagini.

❖ Se viene inserita una scheda di memoria contenente un ord. stampa creato da un'altra fotocamera, viene visualizzato il messaggio mostrato a destra. Premendo **MENU/OK** si annulla l'ordine di stampa; deve essere creato un nuovo ord. stampa, come descritto in precedenza.

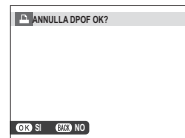

Stampanti instax SHARE

Stampare le immagini dalla fotocamera digitale su stampanti instax SHARE.

Stabilire una connessione

Selezionare **IMPOSTAZIONE CONNESSIONE** > **instax IMP. COLL.STAMP.** (📖 124) e inserire il nome della stampante instax SHARE (SSID) e la password.

● Il nome della stampante (SSID) e la password

Il nome della stampante (SSID) si trova nella parte inferiore della stampante; la password predefinita è "1111". Se è già stata scelta un'altra password per stampare da uno smartphone, immettere invece quella password.

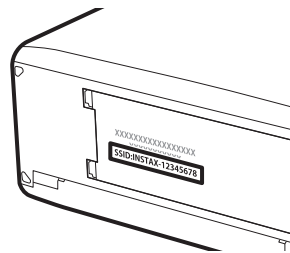

Stampa di immagini

1 Accendere la stampante.

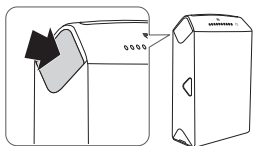

2 Selezionare **MENU RIPRODUZIONE > instax STAMPA CON STAMP** (106). La fotocamera si collegherà alla stampante.

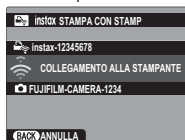

Per stampare un fotogramma che è parte di una sequenza, visualizzare il fotogramma prima di selezionare **instax STAMPA CON STAMP**.

3 Utilizzare il selettore per visualizzare l'immagine che si desidera stampare, quindi premere **MENU/OK**.



- Le immagini scattate con altre fotocamere non possono essere stampate.
- L'area di stampa è più piccola dell'area visibile nel monitor LCD.

4 L'immagine verrà inviata alla stampante e verrà avviata la stampa.

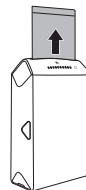

Visualizzazione immagini sul televisore

Per mostrare immagini a un gruppo, collegare la fotocamera ad un televisore con un cavo HDMI (disponibile presso fornitori terzi; il televisore può essere utilizzato solo per la riproduzione, non per lo scatto).

- 1 Spegnere la fotocamera.
- 2 Collegare il cavo come illustrato di seguito, assicurandosi che i connettori siano inseriti completamente nell'orientamento corretto.

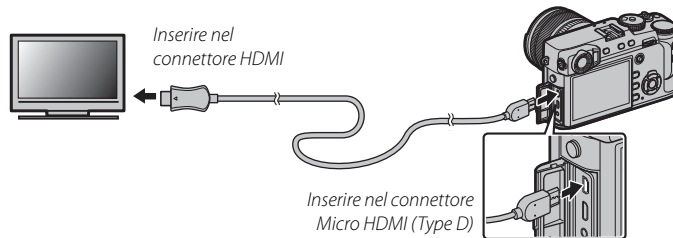

- ① Utilizzare un cavo HDMI lungo non più di 1,5 m con un connettore di tipo D (HDMI Micro) per il collegamento alla fotocamera.
 - ❖ Assicurarsi che i connettori siano inseriti completamente.
- 3 Sintonizzare il televisore sul canale di ingresso HDMI. Per ulteriori informazioni, vedere la documentazione fornita con il televisore.
- 4 Accendere la fotocamera e premere il pulsante . Il monitor della fotocamera si spegne e le immagini e i filmati vengono riprodotti sul televisore. Notare che i controlli del volume della fotocamera non hanno effetto sui suoni prodotti dal televisore; usare i controlli del volume del televisore per regolare il volume.
 - ❖ Non è possibile utilizzare il cavo USB mentre è collegato un cavo HDMI.
 - ❖ Alcuni televisori potrebbero visualizzare brevemente una schermata nera all'avvio della riproduzione del filmato.

Note tecniche

Accessori opzionali

La fotocamera supporta un'ampia gamma di accessori di FUJIFILM e di altri produttori.

Accessori di FUJIFILM

I seguenti accessori opzionali sono disponibili presso FUJIFILM. Per le ultime informazioni riguardo gli accessori disponibili nella propria zona, contattare il rivenditore FUJIFILM di zona o visitare il sito http://www.fujifilm.com/products/digital_cameras/index.html.

Batterie agli ioni di litio ricaricabili

NP-W126/NP-W126S: Batterie ricaricabili aggiuntive NP-W126/NP-W126S di grande capacità possono essere acquistate secondo le necessità.



Caricabatterie

BC-W126: Caricabatterie di ricambio possono essere acquistati secondo le necessità. A +20°C, il BC-W126 ricarica una batteria NP-W126/NP-W126S in circa 150 minuti.

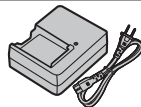

Adattatori di alimentazione CA

AC-9V (richiede accoppiatore CC CP-W126): Usare per la ripresa e la riproduzione estesa o quando si copiano immagini su un computer.

Accoppiatori CC

CP-W126: Collegare l'adattatore CA AC-9V alla fotocamera.

Telecomandi per lo scatto a dist.

RR-90: Utilizzato per ridurre le vibrazioni della fotocamera o per tenere aperto l'otturatore durante il tempo dell'esposizione.

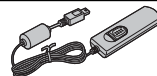
**Microfoni stereo**

MIC-ST1: Un microfono esterno per la registrazione di filmati.

**Obiettivi FUJINON**

Obiettivi serie XF: Obiettivi intercambiabili per uso esclusivo con l'attacco FUJIFILM X.



Obiettivi serie XC: Obiettivi intercambiabili per uso esclusivo con l'attacco FUJIFILM X.

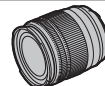

Unità attacco flash

EF-X500: Questa unità flash clip-on ha un numero guida di 50 (ISO 100, m) e supporta FP (sincronizzazione ad alta velocità), consentendo il suo utilizzo con tempi di posa che superano la velocità di sincronizzazione flash. Alimentata da quattro batterie AA o da un pacco batteria BF-BP1 opzionale, supporta il controllo flash manuale e TTL e lo zoom motorizzato automatico nella gamma 24–105 mm (equivalente al formato 35 mm) e dispone di un controllo flash wireless ottico FUJIFILM, che ne consente l'uso come unità flash master o remota per la fotografia con flash wireless remoto. La testa del flash può essere ruotata di 90° verso l'alto, di 10° verso il basso, di 135° a sinistra o di 180° a destra per l'illuminazione di rimbalzo.



EF-42: Questa unità flash clip-on (alimentata da quattro batterie AA) dispone di un numero guida di 42 (ISO 100, m) e supporta il controllo flash TTL e lo zoom automatico nella gamma di 24–105 mm (formato 35 mm equivalente). La testa del flash può essere ruotata verso l'alto di 90°, verso sinistra di 180° o verso destra di 120° per l'illuminazione di rimbalzo.



EF-X20: Questa unità flash clip-on dispone di un numero guida di 20 (ISO 100, m).



EF-20: Questa unità flash clip-on (alimentata da due batterie AA) dispone di un numero guida di 20 (ISO 100, m) e supporta il controllo flash TTL. La testa del flash può essere ruotata verso l'alto di 90° per l'illuminazione di rimbalzo.

**Impugnature**

MHG-XPRO2: Presenta una impugnatura migliorata. Le batterie e le schede di memoria possono essere rimosse con l'impugnatura in posizione, la quale è dotata di un binario per accessori per fotocamera con attacco rapido. L'attacco per treppiedi può essere allineato con l'asse ottico dell'obiettivo.

Custodie in cuoio

BLC-XPRO2: Questa custodia unisce la praticità al lusso del cuoio e dispone di un panno che può essere utilizzato per avvolgere la fotocamera prima di riporla nella custodia e in altre occasioni. Si possono scattare foto e inserire o rimuovere le batterie con la fotocamera nella custodia.

Cinghia dell'impugnatura

GB-001: GB-001 migliora la presa della fotocamera, consentendo agli utenti di trasportare la fotocamera saldamente con una sola mano.

Tubo Estensione Macro

MCEX 11/16: Fissare tra la fotocamera e l'obiettivo per scattare ad alti rapporti di riproduzione.

Filtri protettivi

PRF-39/PRF-43/PRF-52/PRF-58/PRF-62/PRF-67/PRF-72/PRF-77: Utilizzare per proteggere l'obiettivo.

Teleconvertitori

XF1.4X TC WR: Aumenta la lunghezza focale dell'obiettivo di circa 1,4x.

Adattatori

FUJIFILM M MOUNT ADAPTER: Consente di utilizzare la fotocamera con un'ampia selezione di obiettivi con adattatore M.

Copriobiettivi anteriori

FLCP-39/FLCP-43/FLCP-52/FLCP-58/FLCP-62/FLCP-67/FLCP-72/FLCP-72 II/FLCP-77: Proteggere l'elemento obiettivo anteriore quando l'obiettivo non è utilizzato.

Copriobiettivi posteriori

RLCP-001: Proteggere l'elemento obiettivo posteriore quando l'obiettivo non è utilizzato.

Tappi protezione corpo macchina

BCP-001: Coprire l'attacco obiettivo della fotocamera quando l'obiettivo non è montato.

Stampanti instax SHARE

SP-1/SP-2: Collegarsi tramite LAN wireless per stampare immagini su pellicola instax.

Collegamento della fotocamera ad altri dispositivi

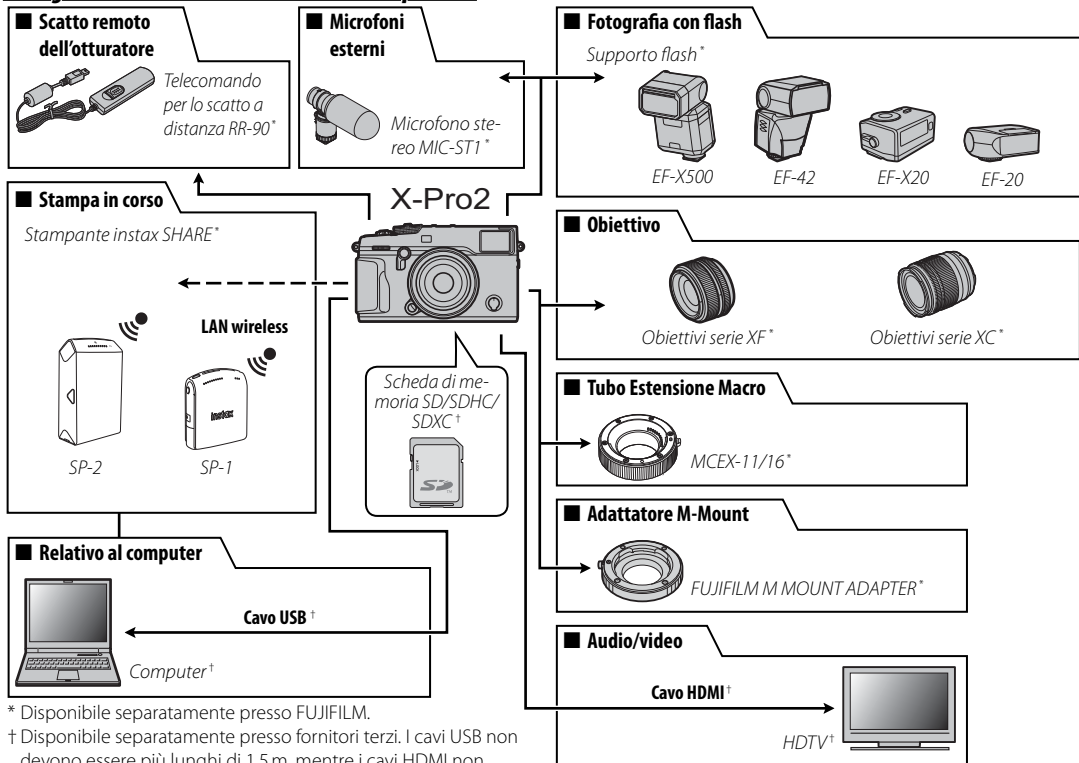

* Disponibile separatamente presso FUJIFILM.

† Disponibile separatamente presso fornitori terzi. I cavi USB non devono essere più lunghi di 1,5 m, mentre i cavi HDMI non devono essere più lunghi di 1,5 m.

Uso delle unità di attacco flash

Le unità flash esterne sono più potenti rispetto alle loro controparti incorporate. Alcune supportano la sincronizzazione ad alta velocità (FP) e possono essere utilizzate con tempi di posa più veloci dei tempi di sincronizzazione del flash, mentre altre possono funzionare come unità flash master che controllano le unità remote tramite controllo flash wireless ottico.

- ① Lo scatto di prova può talvolta non essere disponibile, ad esempio quando è visualizzato il menu di impostazione della fotocamera.

Collegare l'unità flash e selezionare **IMPOSTAZIONE FLASH > IMPOSTAZ. FUNZION. FLASH** nel menu di ripresa della fotocamera per visualizzare le opzioni del flash. Le opzioni disponibili variano in base allo stato dell'unità collegata.



Opzione	Descrizione
TERMINALE SYNC	Disponibile con unità connesse tramite il terminale sync e con unità di terze parti e altre unità che utilizzano solo il contatto X sulla slitta alimentata. Visualizzato anche se non è collegata un'unità flash (📖 144).
FLASH ATTACCO A SLITTA	Visualizzato quando un'unità flash opzionale è montata sulla slitta alimentata ed è attivata (📖 144).
MASTER (OTTICO)	Visualizzato se un'unità flash opzionale che funziona come flash master per il controllo flash remoto wireless ottico FUJIFILM è connessa e attivata (📖 146).
FLASH IN DOTAZIONE	Visualizzato quando l'unità flash EF-X8 fornita con telecamere FUJIFILM X-T1 e X-T2 è collegata e sollevata (📖 148).

- 🔍 Anche **TERMINALE SYNC** verrà visualizzato se il flash è fissato ma non sollevato.

■ TERMINALE SYNC

Le seguenti opzioni sono disponibili quando un'unità flash è collegata tramite il terminale sync.



- Modalità di controllo flash:** Scegliere tra le seguenti opzioni.
 - M:** un segnale di attivazione viene trasmesso dal terminale sync e dall'attacco flash alimentato quando viene scattata un'immagine. Scegliere un tempo di posa più lungo del tempo sincro; tempi di posa ancora più lunghi potrebbero essere necessari se l'unità utilizza flash lunghi o ha un tempo di risposta lento.
 - OFF (OFF):** il terminale sync e la slitta alimentata non trasmettono un segnale di attivazione.
- Sync:** Scegliere se il flash è temporizzato per attivarsi subito dopo l'apertura dell'otturatore (**FRONT / 1° PANNELLO**) o immediatamente prima che si chiuda (**REAR / 2° PANNELLO**). **1° PANNELLO** è consigliato nella maggior parte delle situazioni.

Il terminale sync

Usare il terminale sync per collegare un'unità flash che richiede un cavo di sincronizzazione.

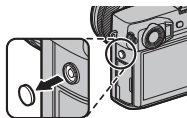











■ FLASH ATTACCO A SLITTA

Le seguenti opzioni sono disponibili quando un'unità flash opzionale montata su slitta è collegata e attivata.



- Modalità di controllo flash:** La modalità di controllo flash selezionata con l'unità flash. In alcuni casi, può essere regolata dalla fotocamera; le opzioni disponibili variano in base al flash.
 - TTL:** modalità TTL. Regolare la compensazione flash (2).
 - M:** il flash si attiva alla potenza selezionata indipendentemente dalla luminosità del soggetto o dalle impostazioni della fotocamera. La potenza in alcuni casi può essere regolata dalla fotocamera (2).
 - MULTI:** Flash ripetuto. Le unità flash compatibili montate su slitta si attivano più volte a ogni scatto.
 - OFF (OFF):** il flash non si attiva. Alcune unità flash possono essere spente dalla fotocamera.
- Compensazione/potenza flash:** Le opzioni disponibili variano con la modalità di controllo flash.
 - TTL:** regolare la compensazione flash (il valore completo potrebbe non essere applicato se i limiti del sistema di controllo flash vengono superati). Nei casi delle unità EF-X20, EF-20 e EF-42, il valore selezionato viene aggiunto al valore selezionato con l'unità flash.
 - M/MULTI:** regolare la potenza flash (solo unità flash compatibili). Scegliere tra valori espressi come frazioni della piena potenza, da $\frac{1}{2}$ (modalità **M**) o $\frac{1}{4}$ (**MULTI**) scendendo fino a $\frac{1}{32}$ in incrementi equivalenti a $\frac{1}{3}$ EV. I risultati desiderati potrebbero non essere ottenuti a valori bassi se questi superano i limiti del sistema di controllo flash; effettuare uno scatto di prova e controllare i risultati.

- ③ **Modalità flash (TTL):** Scegliere una modalità flash per il controllo flash TTL. Le opzioni disponibili variano in base alla modalità di scatto (**P**, **S**, **A** o **M**) selezionata.
-  **(FLASH AUTO):** il flash si attiva solo quando richiesto; il livello flash viene regolato in base alla luminosità del soggetto. Un'icona  visualizzata quando il pulsante di scatto viene premuto a metà corsa indica che il flash si attiverà al momento dello scatto della foto.
 -  **(STANDARD):** il flash si attiva a ogni scatto, se possibile; il livello flash viene regolato in base alla luminosità del soggetto. Il flash non si attiva se non è completamente carico quando l'otturatore viene rilasciato.
 -  **(SINCR. LENTA):** combinare il flash con tempi di posa lunghi quando si fotografano soggetti di ritratto contro uno sfondo di scenario notturno. Il flash non si attiva se non è completamente carico quando l'otturatore viene rilasciato.
- ④ **Sync:** Temporizzazione controllo flash.
-  **(1° PANNELLO):** il flash si attiva immediatamente dopo l'apertura dell'otturatore (di solito la scelta migliore).
 -  **(2° PANNELLO):** il flash si attiva immediatamente prima che l'otturatore si chiuda.
 -  **(AUTO FP(HSS)):** sincronizzazione ad alta velocità (solo unità compatibili). La fotocamera impegna automaticamente la sincronizzazione ad alta velocità del primo pannello con tempi di posa più veloci del tempo sincro flash. Equivalente a **1° PANNELLO** quando **MULTI** è selezionato per la modalità di controllo flash.
- ⑤ **Zoom:** L'angolo di illuminazione (copertura flash) per le unità flash che supportano lo zoom del flash. Alcune unità consentono l'effettuazione della regolazione dalla fotocamera. Se è selezionato **AUTO**, lo zoom sarà regolato automaticamente per far corrispondere la copertura alla lunghezza focale dell'obiettivo.
- ⑥ **Illuminazione:** Se l'unità supporta questa funzionalità, scegliere tra.
-  **(PRIORITÀ POTENZA FLASH):** guadagnare gamma riducendo leggermente la copertura.
 -  **(STANDARD):** far corrispondere la copertura all'angolo dell'immagine.
 -  **(PRIOR. COPERT. UNIFORME):** aumentare leggermente la copertura per un'illuminazione più uniforme.
- ⑦ **Luce LED:** Scegliere il modo in cui la luce LED incorporata funziona durante la fotografia di immagini fisse (solo unità compatibili), come catchlight ( **CATCHLIGHT**), come illuminatore ausiliario AF (**AF/AF ASSIST**) o come entrambi, una catchlight e un illuminatore ausiliario AF (**AF/AF ASSIST+CATCHLIGHT**). Scegliere **OFF** per disabilitare il LED durante la fotografia.
- ⑦ **Numero di flash:** Scegliere il numero di volte in cui il flash si attiva ogni volta che si rilascia l'otturatore in modalità **MULTI**.*
- ⑧ **Frequenza:** Scegliere la frequenza alla quale il flash si attiva in modalità **MULTI**.*
- * Il valore completo potrebbe non essere applicato se i limiti del sistema di controllo flash vengono superati.

■ MASTER(OTTICO)

Le opzioni a destra verranno visualizzate se l'unità funziona attualmente come flash master per il controllo flash remoto wireless ottico FUJIFILM.

Le unità master e remote possono essere collocate in tre gruppi al massimo (A, B e C) e la modalità flash e il livello flash possono essere regolati separatamente per ciascun gruppo. Quattro canali sono disponibili per la comunicazione tra le unità; canali separati possono essere utilizzati per sistemi flash diversi o per evitare interferenze quando più sistemi operano in stretta prossimità.

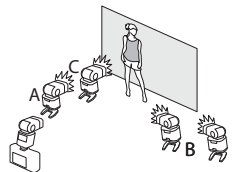

① **Modalità controllo flash (gruppo A)**/② **Modalità controllo flash (gruppo B)**/③ **Modalità controllo flash (gruppo C)**: Scegliere la modalità di controllo flash per i gruppi A, B e C. **TTL%** è disponibile solo per i gruppi A e B.

- **TTL**: le unità nel gruppo si attivano in modalità TTL. La compensazione flash può essere regolata separatamente per ciascun gruppo.
- **TTL%**: se è selezionato **TTL%** per uno dei gruppi, A o B, è possibile specificare la potenza del gruppo selezionato come una percentuale dell'altro e regolare la compensazione flash complessiva per entrambi i gruppi.
- **M**: in modalità **M**, le unità del gruppo si attivano alla potenza selezionata (espressa come una frazione della piena potenza) indipendentemente dalla luminosità del soggetto o dalle impostazioni della fotocamera.
- **MULTI**: la scelta di **MULTI** per qualsiasi gruppo imposta tutte le unità di tutti i gruppi sulla modalità ripetizione flash. Tutte le unità si attivano più volte a ogni scatto.
- **OFF (OFF)**: se è selezionato **OFF**, le unità del gruppo non si attiveranno.

④ **Compensazione/potenza flash (gruppo A)**/⑤ **Compensazione/potenza flash (gruppo B)**/⑥ **Compensazione/potenza flash (gruppo C)**: Regolare il livello flash per il gruppo selezionato in base all'opzione selezionata per la modalità di controllo flash. Si noti che il valore completo potrebbe non essere applicato se i limiti del sistema di controllo flash vengono superati.

- **TTL**: regolare la compensazione flash.
- **M/MULTI**: regolare la potenza del flash.
- **TTL%**: scegliere l'equilibrio tra i gruppi A e B e regolare la compensazione flash complessiva.

- ⑦ **Modalità flash (TTL):** Scegliere una modalità flash per il controllo flash TTL. Le opzioni disponibili variano in base alla modalità di scatto (**P**, **S**, **A** o **M**) selezionata.
- **TTL (FLASH AUTO):** il flash si attiva solo quando richiesto; il livello flash viene regolato in base alla luminosità del soggetto. Un'icona  visualizzata quando il pulsante di scatto viene premuto a metà corsa indica che il flash si attiverà al momento dello scatto della foto.
 - **TTL (STANDARD):** il flash si attiva a ogni scatto, se possibile; il livello flash viene regolato in base alla luminosità del soggetto. Il flash non si attiva se non è completamente carico quando l'otturatore viene rilasciato.
 - **TTL (SINCR. LENTA):** combinare il flash con tempi di posa lunghi quando si fotografano soggetti di ritratto contro uno sfondo di scenario notturno. Il flash non si attiva se non è completamente carico quando l'otturatore viene rilasciato.
- ⑧ **Sync:** Temporizzazione controllo flash.
- **FRONT (1° PANNELLO):** il flash si attiva immediatamente dopo l'apertura dell'otturatore (di solito la scelta migliore).
 - **REAR (2° PANNELLO):** il flash si attiva immediatamente prima che l'otturatore si chiuda.
 - **FP (AUTO FP(HSS)):** sincronizzazione ad alta velocità (solo unità compatibili). La fotocamera impegna automaticamente la sincronizzazione ad alta velocità del primo pannello con tempi di posa più veloci del tempo sincro flash. Equivalente a **1° PANNELLO** quando **MULTI** è selezionato per la modalità di controllo flash.
- ⑨ **Zoom:** L'angolo di illuminazione (copertura flash) per le unità flash che supportano lo zoom del flash. Alcune unità consentono l'effettuazione della regolazione dalla fotocamera. Se è selezionato **AUTO**, lo zoom sarà regolato automaticamente per far corrispondere la copertura alla lunghezza focale dell'obiettivo.
- ⑩ **Illuminazione:** Se l'unità supporta questa funzionalità, scegliere tra.
- **PR (PRIORITÀ POTENZA FLASH):** guadagnare gamma riducendo leggermente la copertura.
 - **ST (STANDARD):** far corrispondere la copertura all'angolo dell'immagine.
 - **PU (PRIOR. COPERT. UNIFORME):** aumentare leggermente la copertura per un'illuminazione più uniforme.
- ⑪ **Master:** Assegnare il flash master al gruppo **A (Gr A)**, **B (Gr B)** o **C (Gr C)**. Se **OFF** è selezionato, l'uscita dal flash master verrà mantenuta a un livello che non influisce in alcun modo sull'immagine finale. Disponibile solo se l'unità è montata sulla slitta alimentata della fotocamera come un flash master per il controllo flash remoto wireless ottico FUJIFILM in modalità **TTL**, **TTL%** o **M**.
- ⑫ **Numero di lampi:** Scegliere il numero di volte in cui il flash si attiva ogni volta che si rilascia l'otturatore in modalità **MULTI**.
- ⑬ **Canale:** Scegliere il canale utilizzato dal flash master per la comunicazione con le unità flash remote. Canali separati possono essere utilizzati per diversi sistemi flash o per evitare interferenze quando più sistemi operano in stretta vicinanza.
- ⑭ **Frequenza:** Scegliere la frequenza alla quale il flash si attiva in modalità **MULTI**.

■ FLASH IN DOTAZIONE

Visualizzato quando l'unità flash EF-X8 fornita con telecamere FUJIFILM X-T1 e X-T2 è collegata e sollevata.



- ① **Modalità di controllo flash:** Scegliere tra le seguenti opzioni.
 - **TTL:** modalità TTL. Regolare la compensazione flash (②) e scegliere una modalità flash (③).
 - **M:** il flash si attiva alla potenza selezionata (②) indipendentemente dalla luminosità del soggetto o dalle impostazioni della fotocamera. L'uscita è espressa in frazioni della piena potenza, da $\frac{1}{4}$ a $\frac{1}{64}$. I risultati desiderati potrebbero non essere ottenuti a valori bassi se questi superano i limiti del sistema di controllo flash; effettuare uno scatto di prova e controllare i risultati.
 - **COMMANDER:** scegliere se il flash viene utilizzato per controllare le unità flash sincronizzate remote, per esempio come parte di un sistema flash in studio.
 - **OFF (OFF):** il flash non si attiva. Le unità flash collegate tramite il terminale sync si attiveranno ancora quando l'otturatore viene rilasciato, ma potrebbero essere disattivate abbassando l'EF-X8 e disattivando le unità nel menu delle impostazioni flash.
- ② **Compensazione/potenza flash:** Regolare il livello del flash. Le opzioni disponibili variano in base alla modalità di controllo flash (①).

- ③ **Modalità flash (TTL):** Scegliere una modalità flash per il controllo flash TTL. Le opzioni disponibili variano in base al modo ripresa (**P**, **S**, **A** o **M**) selezionato.

- **TTL (FLASH AUTO):** il flash si attiva solo quando richiesto; il livello flash viene regolato in base alla luminosità del soggetto. L'icona A ④ visualizzata quando il pulsante di scatto viene premuto a metà corsa indica che il flash si attiverà al momento dello scatto della foto.
- **TTL (STANDARD):** il flash si attiva a ogni scatto, se possibile; il livello flash viene regolato in base alla luminosità del soggetto. Il flash non si attiva se non è completamente carico quando l'otturatore viene rilasciato.
- **TTL (SINCR. LENTA):** combinare il flash con tempi di posa lunghi quando si fotografano soggetti di ritratto contro uno sfondo di scenario notturno. Il flash non si attiva se non è completamente carico quando l'otturatore viene rilasciato.

- ④ **Sync:** Scegliere se il flash è temporizzato per attivarsi subito dopo l'apertura dell'otturatore (FRONT/1° PANNELLO) o immediatamente prima che si chiuda (REAR/2° PANNELLO). 1° PANNELLO è consigliato nella maggior parte delle situazioni.

Cura della fotocamera

Per garantire l'utilizzo ottimale della fotocamera, adottare le seguenti precauzioni.

Conservazione e utilizzo

Se si prevede di non usare la fotocamera per un lungo periodo di tempo, rimuovere la batteria e la scheda di memoria. Non conservare né utilizzare la fotocamera in luoghi:

- esposti a pioggia, vapore o fumo
- molto umidi o estremamente polverosi
- esposti alla luce diretta del sole o a temperature molto alte, come in un veicolo chiuso in una giornata soleggiata
- estremamente freddi
- soggetti a forti vibrazioni
- esposti a campi magnetici forti, come in prossimità di antenne per la trasmissione, linee elettriche, emittenti radar, motori, trasformatori o magneti
- in contatto con sostanze chimiche volatili, come i pesticidi
- vicino a prodotti in vinile o gomma

■ Acqua e sabbia

Anche l'esposizione all'acqua e alla sabbia può danneggiare la fotocamera, i circuiti e i meccanismi interni. Quando si utilizza la fotocamera in spiaggia o al mare, evitare di esporla ad acqua e sabbia. Non collocare la fotocamera su superfici umide.

■ Condensa

Gli aumenti improvvisi della temperatura, come quando si entra in un edificio riscaldato in una giornata fredda, possono provocare la formazione di condensa all'interno della fotocamera. In tal caso, spegnere la fotocamera e attendere un'ora prima di riaccenderla. Se si forma della condensa sulla scheda di memoria, rimuovere la scheda e attendere che la condensa si asciughi.

In viaggio

Riporre la fotocamera nel bagaglio a mano. Il bagaglio imbarcato può subire urti violenti che possono danneggiare la fotocamera.

Pulizia del sensore immagine

La presenza di macchie nella stessa posizione su varie foto, potrebbe indicare la presenza di polvere sul sensore immagine della fotocamera. Pulire il sensore utilizzando **IMPOSTAZIONE UTENTE > PULIZIA SENSORE** (☰ 115); se il problema persiste, è possibile effettuare la pulizia manuale del sensore come descritto di seguito. Se durante le operazioni di pulizia il sensore viene danneggiato, ci sono dei costi per la riparazione o la sostituzione del sensore.

- 1 Usare un soffiatore (non una spazzola) per rimuovere la polvere dal sensore.

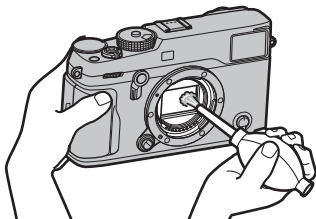

- ① Non usare una spazzola o una pompetta. La mancata osservanza di questa precauzione potrebbe arrecare danni al sensore.
- 2 Verificare che la polvere sia stata effettivamente rimossa.
 - ◆ Ripetere i passaggi 1 e 2 se necessario.
- 3 Riposizionare il tappo protezione corpo macchina o l'obiettivo.

Risoluzione dei problemi

Problemi e soluzioni

■ Alimentazione e batteria

Problema	Soluzione
La fotocamera non si accende.	<ul style="list-style-type: none">• La batteria è scarica: Caricare la batteria (📖 19) o inserire una batteria di ricambio completamente carica (📖 20).• La batteria è inserita in modo scorretto: Reinsierla nell'orientamento corretto (📖 20).• Lo sportello del vano batteria non è chiuso correttamente: Chiudere lo sportello del vano batteria (📖 20).
Il monitor non si accende.	Il monitor potrebbe non accendersi se la fotocamera viene spenta e accesa nuovamente molto rapidamente. Premere il pulsante di scatto a metà corsa per attivare il monitor.
La batteria si scarica velocemente.	<ul style="list-style-type: none">• La batteria è fredda: Riscaldare la batteria collocandola in una tasca o in un altro luogo caldo e reinserirla nella fotocamera immediatamente prima di scattare un'immagine.• È presente dello sporco sui terminali della batteria: Pulire i terminali con un panno morbido e asciutto.• ON è selezionato per  IMPOSTAZIONE AF/MF > PRE-AF: Disattivare PRE-AF (📖 95).• La batteria è stata ricaricata molte volte: La batteria ha raggiunto il termine della sua vita utile. Acquistare una batteria nuova.
La fotocamera si spegne all'improvviso.	La batteria è scarica: Caricare la batteria (📖 19) o inserire una batteria di ricambio completamente carica (📖 20).
La ricarica non si avvia.	Reinsierla la batteria nell'orientamento corretto e assicurarsi che il caricabatterie sia collegato (📖 19).
La ricarica è lenta.	Caricare la batteria a temperatura ambiente (📖 iv).
La spia di ricarica lampeggia ma la batteria non si carica.	<ul style="list-style-type: none">• È presente dello sporco sui terminali della batteria: Pulire i terminali con un panno morbido e asciutto.• La batteria è stata ricaricata molte volte: La batteria ha raggiunto il termine della sua vita utile. Acquistare una batteria nuova. Se la batteria non si carica ancora, contattare il rivenditore FUJIFILM.

■ Menu e display

Problema	Soluzione
La visualizzazione non è in italiano.	Selezionare ITALIANO per  IMPOSTAZIONE UTENTE > 言語/LANG. (📖 27, 115).

■ Scatto

Problema	Soluzione
<p>Non vengono scattate immagini quando si preme il pulsante di scatto.</p>	<ul style="list-style-type: none"> • La scheda di memoria è piena: Inserire una nuova scheda di memoria o eliminare delle immagini (📖 22, 43). • La scheda di memoria non è formattata: Formattare la scheda di memoria (📖 114). • I terminali della scheda di memoria sono sporchi: Pulire i contatti con un panno morbido e asciutto. • La scheda di memoria è danneggiata: Inserire una nuova scheda di memoria (📖 22). • La batteria è scarica: Caricare la batteria (📖 19) o inserire una batteria di ricambio completamente carica (📖 20). • La fotocamera si è spenta automaticamente: Accendere la fotocamera (📖 25).
<p>Quando il pulsante di scatto viene premuto a metà appare una macchiettatura ("disturbi") sul monitor o nel mirino.</p>	<p>Quando il soggetto è scarsamente illuminato e il diaframma viene ristretto, aumenta il guadagno per aiutare la composizione, il che potrebbe determinare una macchiettatura percepibile quando le immagini sono visualizzate in anteprima sui display. Le immagini scattate con la fotocamera non subiscono conseguenze.</p>
<p>La fotocamera non mette a fuoco.</p>	<p>Il soggetto non è adatto per la messa a fuoco automatica: Usare il blocco della messa a fuoco (📖 77) o la messa a fuoco manuale (📖 64).</p>
<p>Il Rilevam. intelligente volto non è disponibile.</p>	<p>Il Rilev. Intelligente volto non è disponibile nella modalità di messa a fuoco attuale: Scegliere una modalità di scatto differente (📖 167).</p>
<p>Nessun volto rilevato.</p>	<ul style="list-style-type: none"> • Il volto del soggetto è oscurato da occhiali da sole, un cappello, capelli lunghi o altri oggetti: Rimuovere gli ostacoli. • Il volto del soggetto occupa solo una piccola area della foto: Modificare la composizione in modo che il volto del soggetto occupi un'area più grande della foto (📖 95). • La testa del soggetto è inclinata oppure orizzontale: Chiedere al soggetto di tenere la testa dritta. • La fotocamera è inclinata: Mantenere la fotocamera orizzontale. • Il volto del soggetto è scarsamente illuminato: Eseguire lo scatto in condizioni di luce chiara.
<p>È selezionato il soggetto errato.</p>	<p>Il soggetto selezionato è più vicino al centro della foto rispetto al soggetto principale. Ricomporre l'immagine o disattivare il rilev. volto e inquadrare l'immagine utilizzando il blocco della messa a fuoco (📖 77).</p>

Problema	Soluzione
Il flash non si attiva.	La batteria è scarica: Caricare la batteria (📖 19) o inserire una batteria di ricambio completamente carica (📖 20).
Il flash non illumina completamente il soggetto.	<ul style="list-style-type: none"> • Il soggetto non è alla portata del flash: Posizionare il soggetto entro la portata del flash. • La finestra del flash è ostruita: Sorreggere correttamente la fotocamera. • Il tempo di posa è più veloce di 1/250 sec.: Selezionare un tempo di posa più lento (📖 36, 38, 80).
Le immagini sono sfocate.	<ul style="list-style-type: none"> • L'obiettivo è sporco: Pulire l'obiettivo (📖 xi). • L'obiettivo è bloccato: Tenere gli oggetti lontani dall'obiettivo. • ! AF viene visualizzato durante lo scatto e la cornice di messa a fuoco è visualizzata in rosso: Verificare la messa a fuoco prima dello scatto (📖 76).
Le immagini presentano un effetto macchiettatura.	<ul style="list-style-type: none"> • Il tempo di posa è lento e la temperatura ambiente è elevata: Ciò è normale e non indica un malfunzionamento. • La mappatura pixel è necessaria: effettuare la mappatura pixel utilizzando 📷 IMPOSTAZIONE QUALITÀ IMMAGINE > MAPPATURA PIXEL (📖 92). • La fotocamera è stata utilizzata per un lungo periodo a temperature elevate o viene visualizzato un avviso temperatura: Spegnerne la fotocamera e attendere che si raffreddi.

■ Riproduzione

Problema	Soluzione
Le immagini sono granulose.	Le immagini sono state scattate con una marca o un modello di fotocamera diverso.
Lo zoom durante la riproduzione non è disponibile.	Le immagini sono state create con RIDIMENSIONA o con una marca o un modello di fotocamera diverso.
Nessun audio durante la riproduzione di filmati.	<ul style="list-style-type: none"> • Il volume play è troppo basso: Regolare il volume play (🔊 46, 116). • Il microfono è ostruito: Tenere la fotocamera correttamente durante la registrazione (🔊 2, 44). • L'altoparlante è ostruito: Tenere la fotocamera correttamente durante la riproduzione (🔊 2, 46).
Le immagini selezionate non vengono eliminate.	Alcune immagini selezionate per l'eliminazione sono protette. Rimuovere la protezione utilizzando il dispositivo utilizzato originariamente per applicare la protezione stessa (🔒 108).
La numerazione file viene azzerata improvvisamente.	Lo sportello del vano batteria è stato aperto con la fotocamera accesa. Spegnerla la fotocamera prima di aprire lo sportello del vano batteria (🔋 20, 25).

■ Collegamenti/Varie

Per ulteriori informazioni sulla risoluzione dei problemi di connessione wireless, visitare il sito:



<http://digital-cameras.support.fujifilm.com/app?pid=x>

Problema	Soluzione
Problemi con la connessione o con il caricamento delle immagini su smartphone.	<ul style="list-style-type: none"> • Lo smartphone è troppo lontano: Avvicinare il dispositivo. • I dispositivi nelle vicinanze causano interferenze radio: Allontanare la fotocamera e lo smartphone da forni a microonde o telefoni cordless.
Impossibile caricare immagini.	<ul style="list-style-type: none"> • Lo smartphone è connesso a un altro dispositivo: Lo smartphone e la fotocamera possono essere collegati a un solo dispositivo per volta. Terminare la connessione e riprovare. • Sono presenti diversi smartphone nelle vicinanze: Riprovare a eseguire il collegamento. La presenza di più smartphone può creare problemi di connessione. • L'immagine corrente è un filmato o è stata creata con un altro dispositivo e non può essere caricata su uno smartphone.

Problema	Soluzione
Lo smartphone non visualizza immagini.	Selezionare ON per IMPOSTAZIONE CONNESSIONE > IMPOST. WIRELESS > RIDIM. IMM. SMARTPHONE . Selezionando OFF si aumenta il tempo necessario per caricare immagini più grandi; inoltre, alcuni telefoni potrebbero non visualizzare immagini superiori a certe dimensioni.
Nessuna immagine o suono sul televisore.	<ul style="list-style-type: none"> • La fotocamera non è collegata correttamente: Collegare correttamente la fotocamera (🗨 137). Una volta collegata la fotocamera, le immagini vengono visualizzate sul televisore invece che sul monitor della fotocamera. • L'ingresso sul televisore è impostato su "TV": Impostare l'ingresso su "HDMI". • Il volume del televisore è troppo basso: Per regolare il volume, utilizzare i comandi del televisore.
Il computer non rileva la fotocamera.	Assicurarsi che la fotocamera e il computer siano collegati correttamente (🗨 131).
Non trasferisce file RAW o JPEG ad un computer.	Utilizzare MyFinePix Studio per trasferire immagini (solo Windows; 🗨 130).
La fotocamera non risponde.	<ul style="list-style-type: none"> • Malfunzionamento temporaneo della fotocamera: Rimuovere e reinserire la batteria (🗨 20). • La batteria è scarica: Caricare la batteria (🗨 19) o inserire una batteria di ricambio completamente carica (🗨 20). • La fotocamera è collegata ad una rete wireless: Terminare la connessione.
La fotocamera non funziona come previsto.	Rimuovere e reinserire la batteria (🗨 20). Se il problema persiste, contattare il rivenditore FUJIFILM.
Nessun audio.	Regolare il volume (🗨 116).

Messaggi di avviso e display

I seguenti messaggi di avviso vengono visualizzati sul display.















Avviso	Descrizione
 (rosso)	Batteria scarica. Caricare la batteria (📖 19) o inserire una batteria di ricambio completamente carica (📖 20).
 (lampeggia in rosso)	Batteria completamente scarica. Caricare la batteria (📖 19) o inserire una batteria di ricambio completamente carica (📖 20).
!AF (visualizzato in rosso con cornice di messa a fuoco rossa)	La fotocamera non mette a fuoco. Utilizzare il blocco di messa a fuoco su un altro soggetto alla stessa distanza, quindi ricomporre l'immagine (📖 77).
Diaframma o tempo di posa visualizzati in rosso	Il soggetto è troppo chiaro o troppo scuro e l'immagine sarà sovraesposta o sottoesposta. Utilizzare il flash per aver ulteriore illuminazione quando si scattano foto di soggetti scarsamente illuminati (📖 79).
ERRORE FUOCO	
SPEGNI E RIACCENDI LA FOTOCAMERA	Malfunzionamento della fotocamera. Spegnere e riaccendere la fotocamera. Se il messaggio continua a essere visualizzato, contattare il rivenditore FUJIFILM.
ERRORE CONTROLLO LENTI	
ERRORE OBIETTIVO	Spegnere la fotocamera, smontare l'obiettivo e pulire la superficie dell'attacco, quindi rimontare l'obiettivo e accendere la fotocamera. Se il problema persiste, contattare il rivenditore FUJIFILM.
ATTENDERE	La scheda di memoria è formattata in modo errato. Utilizzare la fotocamera per formattare la scheda (📖 114).
MEMORIA NON INIZIALIZZATA	<ul style="list-style-type: none">• La scheda di memoria non è formattata o è stata formattata in un computer o su un altro dispositivo: Formattare la scheda di memoria utilizzando  IMPOSTAZIONE UTENTE > FORMATTA (📖 114).• È necessario pulire i contatti della scheda di memoria: Pulire i contatti con un panno morbido e asciutto. Se il messaggio viene visualizzato nuovamente, formattare la scheda (📖 114). Se il messaggio non scompare, sostituire la scheda.• Malfunzionamento della fotocamera: Contattare un rivenditore FUJIFILM.
MEMORIA PROTETTA	La scheda di memoria è bloccata. Sbloccare la scheda.

Avviso	Descrizione
ERRORE MEMORIA	<ul style="list-style-type: none"> • La scheda di memoria non è formattata per l'uso con la fotocamera: Formattare la scheda (📖 114). • I contatti della scheda di memoria devono essere puliti o la scheda di memoria è danneggiata: Pulire i contatti con un panno morbido e asciutto. Se il messaggio viene visualizzato nuovamente, formattare la scheda (📖 114). Se il messaggio non scompare, sostituire la scheda. • Scheda di memoria non compatibile: Utilizzare una scheda compatibile (📖 24). • Malf funzionamento della fotocamera: Contattare un rivenditore FUJIFILM.
SD MEMORIA PIENA	La scheda di memoria è piena e le immagini non possono essere salvate. Eliminare le immagini (📖 43) o inserire una scheda di memoria con maggiore spazio libero (📖 22).
NESSUNA MEMORIA	L'otturatore può essere rilasciato solo quando viene inserita una scheda di memoria. Inserire una scheda di memoria.
ERRORE SCRITTURA	<ul style="list-style-type: none"> • Errore memoria o errore di collegamento: Reinserire la scheda di memoria o spegnere e riaccendere la fotocamera. Se il messaggio continua a essere visualizzato, contattare il rivenditore FUJIFILM. • Memoria insufficiente per registrare altre immagini: Eliminare alcune immagini (📖 43) o inserire una scheda di memoria con maggiore spazio libero (📖 22). • La scheda di memoria non è formattata: Formattare la scheda di memoria (📖 114).
ERRORE LETTURA	<ul style="list-style-type: none"> • Il file è danneggiato o non è stato creato con la fotocamera: Il file non può essere visualizzato. • È necessario pulire i contatti della scheda di memoria: Pulire i contatti con un panno morbido e asciutto. Se il messaggio viene visualizzato nuovamente, formattare la scheda (📖 114). Se il messaggio non scompare, sostituire la scheda. • Malf funzionamento della fotocamera: Contattare un rivenditore FUJIFILM.
NUM. FOTO PIENA	I numeri di fotogramma della fotocamera sono esauriti (il numero del fotogramma corrente è 999-9999). Formattare la scheda di memoria e selezionare AZZERA per SAVA IMPOSTAZIONE DATI > FRAME NO. Scattare una foto per azzerare la numerazione dei fotogrammi a 100-0001, quindi selezionare CONT. per FRAME NO..

Avviso	Descrizione
IMM. PROTETTA	È stato eseguito un tentativo di cancellare o ruotare un'immagine protetta. Rimuovere la protezione e riprovare (📄 108).
IMP. TAGLIARE	Il file è danneggiato o non è stato creato con la fotocamera.
📷 COMANDO NON ESEGUIBILE	Non è possibile rimuovere l'effetto occhi rossi dalle immagini create con altri dispositivi.
📷 COMANDO NON ESEGUIBILE	La rimoz. occhi rossi non può essere applicata ai filmati.
IMPOSSIBILE RUOTARE	L'immagine selezionata non può essere ruotata.
📷 IMPOSSIBILE RUOTARE	Impossibile ruotare i filmati.
ERRORE FILE DPOF	L'ordine di stampa DPOF sulla scheda di memoria corrente contiene oltre 999 immagini. Copiare le immagini su un computer e creare un nuovo ordine di stampa.
DPOF NON IMPOSTAB.	Non è possibile stampare l'immagine utilizzando DPOF.
📷 DPOF NON IMPOSTABILE	Non è possibile stampare i filmati utilizzando DPOF.
!⚠️ (giallo)	Spegnere la fotocamera e attendere che si raffreddi. La macchiettatura potrebbe aumentare nelle immagini scattate mentre viene visualizzato questo avviso.
!⚠️ (rosso)	Spegnere la fotocamera e attendere che si raffreddi. La qualità di visualizzazione e la velocità di sequenza si ridurranno e la macchiettatura potrebbe aumentare nelle immagini scattate quando viene visualizzato questo avviso.

Capacità della memory card

Nella seguente tabella è mostrato il tempo di registrazione o il numero di immagini disponibili con qualità diverse. Tutti i dati sono approssimativi; la dimensione dei file varia in base alla scena registrata, generando notevoli variazioni nel numero di file memorizzabili. Il numero di esposizioni o il tempo rimanente possono non diminuire uniformemente.

Capacità		8 GB		16 GB	
		 FINE	 NORMAL	 FINE	 NORMAL
Foto	 3:2	540	800	1110	1660
	RAW (NON COMPRESSI)	150		320	
	RAW (COMPRESSI LOSSLESS)	300		630	
Filmati ¹	 1080/60 P ²	26 min.		54 min.	
	 1080/50 P ²				
	 1080/30 P ²				
	 1080/25 P ²				
	 1080/24 P ²				
	 720/60 P ³	51 min.		105 min.	
	 720/50 P ³				
	 720/30 P ³				
	 720/25 P ³				
	 720/24 P ³				

1 Utilizzare una scheda di velocità UHS di classe 1 o superiore.

2 I singoli filmati non possono superare 14 minuti di lunghezza.

3 I singoli filmati non possono superare 28 minuti di lunghezza.

Collegamenti

Per ulteriori informazioni sulla fotocamera digitale FUJIFILM, visitare i siti web elencati di seguito.

FUJIFILM X-Pro2 Informazioni sul prodotto

Gli accessori opzionali e le informazioni di supporto possono essere trovati nel seguente sito web.



Aggiornamenti firmware

Alcune funzioni del prodotto possono differire da quelle descritte nel manuale a causa dell'aggiornamento del firmware. Per maggiori informazioni su ogni modello, visitate il nostro sito web:

http://www.fujifilm.com/support/digital_cameras/software



Controllo della versione del firmware

① La fotocamera visualizza la versione del firmware solo se viene inserita una scheda di memoria.

- 1 Spegnerla fotocamera e verificare che la scheda di memoria sia inserita.
- 2 Accendere la fotocamera mentre si preme il pulsante **DISP/BACK**. Viene visualizzata la versione attuale del firmware; controllare la versione del firmware.
- 3 Spegnerla fotocamera.

Specifiche

Sistema	
Modello	Fotocamera digitale FUJIFILM X-Pro2
Pixel effettivi	Circa 24,3 milioni
Sensore immagine	23,5 mm × 15,6 mm (APS-C), Sensore X-Trans CMOS III con filtro a colori primari
Supporto di memorizzazione	FUJIFILM consiglia memory card SD/SDHC/SDXC
Slot per le schede di memoria	Due slot per schede di memoria
File system	Conforme agli standard Design Rule for Camera File System (DCF), Exif 2.3 , e Digital Print Order Format (DPOF)
Formato file	<ul style="list-style-type: none">• Fermi Immagine: Exif 2.3 JPEG (compresso); RAW (formato RAF originale, non compresso o compresso utilizzando un algoritmo senza perdita di informazioni; necessario software per usi speciali) RAW+JPEG disponibili• Filmati: H.264 standard con audio stereo (MOV)
Dimensione immagine	<ul style="list-style-type: none">• L 3:2: 6000 × 4000• M 3:2: 4240 × 2832• S 3:2: 3008 × 2000• L 16:9: 6000 × 3376• M 16:9: 4240 × 2384• S 16:9: 3008 × 1688• L 1:1: 4000 × 4000• M 1:1: 2832 × 2832• S 1:1: 2000 × 2000
Supporto obiettivo	Supporto FUJIFILM X
Sensibilità	Sensibilità di uscita standard equivalente a ISO 200 – 12800; AUTO; sensibilità di uscita estesa equivalente a ISO 100, 125, 160, 25600 o 51200
Misurazione	Misurazione through-the-lens (attraverso l'obiettivo; TTL) 256 segmenti; MULTI, SPOT, MEDIA, PONDERATO AL CENTRO
Controllo esposizione	AE programmata (con cambio programma), AE a priorità dei tempi, AE a priorità dei diaframmi ed esposizione manuale
Compensazione esposizione	-5 EV – +5 EV con incrementi di 1/3 EV
Velocità otturatore	<ul style="list-style-type: none">• OTTURATORE MECCANICO<ul style="list-style-type: none">- P modalità: Da 4 sec. a 1/8000 sec.- Posa B: Max. 60 min.• OTTURATORE ELETTRONICO<ul style="list-style-type: none">- Modalità P, S, A e M: Da 1 sec. a 1/32000 sec.- Posa B: 1 sec. fisso• MECCANICO + ELETTRONICO<ul style="list-style-type: none">- P modalità: Da 4 sec. a 1/32000 sec.- Posa B: Max. 60 min. <ul style="list-style-type: none">- Tempo: Da 15 min. a 1/8000 sec.- Tutte le altre modalità: Da 15 min. a 1/8000 sec.- Tempo: Da 1 sec. a 1/32000 sec.- Tempo: Da 15 min. a 1/32000 sec.- Tutte le altre modalità: Da 15 min. a 1/32000 sec.

Sistema				
Scatto continuo	Modalità		Frequenza fotogrammi (fps)	Foto per burst
		8.0 fps	8,0	Fino a circa 53
		3.0 fps	3,0	Fino a circa 62
<ul style="list-style-type: none"> La cadenza e il numero di foto per scatto potrebbe variare a seconda del tipo di scheda di memoria utilizzata. Le cifre sopra si riferiscono alle schede di classe 1 con velocità UHS. La frequenza fotogrammi varia a seconda delle condizioni di scatto e al numero di immagini registrate. 				
Messa a fuoco	<ul style="list-style-type: none"> Modalità: AF singolo o continuo; messa a fuoco manuale con regolatore di messa a fuoco Selezione area di messa a fuoco: PUNTO SINGOLO, ZONA, GRANDANG/TRACCIAT Sistema di messa a fuoco automatica: AF ibrido intelligente (AF a rilevamento di contrasto/rilevamento di fase TTL) con spia di illuminazione AF-assist 			
Bilanciamento del bianco	Personalizzato 1, personalizzato 2, personalizzato 3, selezione temperatura di colore, automatico, luce diretta del sole, ombra, luce diurna fluorescente, luce calda bianca fluorescente, luce fredda bianca fluorescente, luce ad incandescenza, subacqueo			
Autoscatto	Spento, 2 sec., 10 sec.			
Flash	Supporto con contatti TTL e contatto sincro (contatto X) che supporta tempi di sincronizzazione di 1/250 s			
Modalità	Auto, fill flash, spento, sincro lento, sincro tendina posteriore, commander (rimozione occhi rossi spenta); auto con rimozione occhi rossi, fill flash con rimozione occhi rossi, spento, sincro lento con rimozione occhi rossi, sincro tendina posteriore con rimozione occhi rossi, commander (rimozione occhi rossi accesa)			
Attacco flash	Attacco accessorio con contatti TTL			
Terminale sincro	Fornito			
Mirino ibrido	<ul style="list-style-type: none"> Mirino ottico (OVF): Mirino galileiano invertito con cornice luminosa elettronica e ingrandimenti di circa 0,36x/0,6x; copertura fotogramma del 92% circa Mirino elettronico (EVF): 0,48 pollici, mirino LCD a colori 2360 punti con regolazione diottrica (da -4 a $+2$ m⁻¹); ingrandimento 0,59x con obiettivo 50 mm (equivalente al formato 35 mm) all'infinito e regolazione diottrica impostata su $-1,0$ m⁻¹; angolo di visualizzazione diagonale di circa 29,1° (angolo di vista orizzontale di circa 24,4°); punto di vista circa 16 mm 			
Monitor LCD	Monitor LCD a colori fisso da 3,0 pollici/7,6 cm, 1620k punti.			

Sistema

Filmati

- **HD 1080/60 P:** Dimensione foto 1920 × 1080 (1080p); 60 fps; suono stereo
- **HD 1080/50 P:** Dimensione foto 1920 × 1080 (1080p); 50 fps; suono stereo
- **HD 1080/30 P:** Dimensione foto 1920 × 1080 (1080p); 30 fps; suono stereo
- **HD 1080/25 P:** Dimensione foto 1920 × 1080 (1080p); 25 fps; suono stereo
- **HD 1080/24 P:** Dimensione foto 1920 × 1080 (1080p); 24 fps; suono stereo
- **HD 720/60 P:** Dimensione foto 1280 × 720 (720p); 60 fps; suono stereo
- **HD 720/50 P:** Dimensione foto 1280 × 720 (720p); 50 fps; suono stereo
- **HD 720/30 P:** Dimensione foto 1280 × 720 (720p); 30 fps; suono stereo
- **HD 720/25 P:** Dimensione foto 1280 × 720 (720p); 25 fps; suono stereo
- **HD 720/24 P:** Dimensione foto 1280 × 720 (720p); 24 fps; suono stereo

Terminali di ingresso/uscita

Uscita HDMI Connettore micro HDMI (tipo D)

Ingresso/uscita digitale Connettore micro USB

**Connettore microfono/
scatto a distanza** \varnothing 2,5 mm jack mini stereo

Alimentazione/altro

Alimentazione Batteria ricaricabile NP-W126/NP-W126S

Durata della batteria (numero indicativo di foto eseguibili con una batteria completamente carica in modalità P, obiettivo XF 35 mm f/1,4 R)

- **Tipo di batteria:** NP-W126/NP-W126S (tipo in dotazione con la fotocamera)
- **Numero indicativo di scatti:**

	LCD	EVF	OVF
PRESTAZIONI ELEVATE	250	210	350
STANDARD	280	250	350
ECONOMY	330	330	380

Standard CIPA, misurata utilizzando la batteria fornita in dotazione con la fotocamera e la scheda di memoria SD.

Nota: Il numero di scatti eseguibili con la batteria varia in base al livello di carica della batteria e diminuisce in presenza di basse temperature.

Alimentazione/altro	
Dimensioni fotocamera (L × A × P)	140,5 mm × 82,8 mm × 45,9 mm (34,8 mm escluse le sporgenze, misurate sulla parte meno spessa)
Peso fotocamera	Circa 445 g, esclusa la batteria, gli accessori e la memory card
Peso al momento dello scatto	Circa 495 g, incluse la batteria e la memory card
Condizioni di funzionamento	<ul style="list-style-type: none"> • Temperatura: Da -10 °C a +40 °C • Umidità: 10% – 80% (senza condensazione)
Trasmettitore wireless	
Standard	IEEE 802.11b/g/n (protocollo wireless standard)
Frequenza di funzionamento	<ul style="list-style-type: none"> • Stati Uniti, Canada, Taiwan: 2412 MHz – 2462 MHz (11 canali) • Altri paesi: 2412 MHz – 2472 MHz (13 canali)
Protocolli di accesso	Infrastruttura

Batteria ricaricabile NP-W126/NP-W126S	
Voltaggio nominale	7,2V CC
Capacità nominale	1260 mAh
Temperatura di funzionamento	Da 0°C a +40°C
Dimensioni (L × A × P)	36,4 mm × 47,1 mm × 15,7 mm
Peso	Circa 47 g
Caricabatterie BC-W126	
Valutazione d'ingresso	100V – 240V CA, 50/60 Hz
Capacità ingresso	13 – 21 VA
Valutazione d'uscita	8,4V CC, 0,6 A
Batterie supportate	Batterie ricaricabili NP-W126/NP-W126S
Tempo di ricarica	Circa 150 minuti (+20°C)
Temperatura di funzionamento	Da 5°C a +40°C
Dimensioni (L × A × P)	65 mm × 91,5 mm × 28 mm, escluse le sporgenze
Peso	Circa 77 g, esclusa la batteria

Peso e dimensioni variano secondo il Paese o la regione di vendita. Etichette, menu e altri display potrebbero differire da quelli effettivi della fotocamera.

■ **Avvisi**

- Le specifiche sono soggette a modifiche senza preavviso; per informazioni più aggiornate, visitare il sito http://www.fujifilm.com/products/digital_cameras/index.html. FUJIFILM declina qualsiasi responsabilità per i danni risultanti da errori nel presente manuale.
- Sebbene il mirino e il monitor LCD siano stati prodotti utilizzando una tecnologia avanzata ad alta precisione, possono apparire piccoli punti chiari e colori anomali, in particolare nelle vicinanze del testo. Ciò è normale per questo tipo di monitor LCD e non indica un malfunzionamento; le immagini registrate con la fotocamera non ne subiscono conseguenze.
- Le fotocamere digitali possono non funzionare correttamente quando vengono esposte a forti interferenze radio (ad esempio campi elettrici, elettricità statica o rumore di linea).
- A causa del tipo di obiettivo utilizzato, possono presentarsi distorsioni ai bordi delle immagini. Ciò è normale.







Restrizioni relative alle impostazioni della fotocamera

Le opzioni disponibili in ciascuna modalità di ripresa sono elencate di seguito. Alcune opzioni potrebbero non essere disponibili per le voci che sono supportate in qualsiasi data modalità e la funzione potrebbe essere limitata a seconda delle condizioni di ripresa.

Modalità di ripresa/modalità		P	S	A	M		BKT				
F		✓ ¹	✓ ¹	✓	✓	✓	✓	✓	✓	✓	✓
S.S.		✓ ¹	✓ ⁴	✓ ¹	✓ ⁴	✓	✓	✓	✓	✓ ³	✓
Cambio programma		✓				✓	✓	✓	✓		✓ ⁷
Compensazione esposizione		✓	✓	✓	✓ ⁵	✓	✓	✓	✓	✓ ²	✓
Modalità di messa a fuoco	S	✓	✓	✓	✓	✓	✓	✓	✓ ¹	✓	✓ ⁷
	C	✓	✓	✓	✓	✓	✓	✓		✓	✓ ¹
	M	✓	✓	✓	✓	✓	✓	✓		✓	✓ ⁷
Sensibilità	AUTO	✓	✓	✓	✓	✓	✓	✓	✓	✓	✓
	H (51200)/H (25600)	✓	✓	✓	✓	✓	✓ ³	✓			✓
	12800 – 1000	✓	✓	✓	✓	✓	✓	✓		✓ ⁹	✓
	800	✓	✓	✓	✓	✓	✓	✓	✓	✓	✓
	640 – 200	✓	✓	✓	✓	✓	✓ ³	✓	✓	✓	✓
DIMENSIONI IMM.	L (100)/L (125)/L (160)	✓	✓	✓	✓	✓	✓ ³	✓			✓
		✓	✓	✓	✓	✓	✓	✓	✓		✓ ⁷
		✓	✓	✓	✓	✓	✓	✓	✓		✓ ⁷
		✓	✓	✓	✓	✓	✓	✓	✓		✓ ⁷
QUALITÀ IMM.	FINE/NORMAL	✓	✓	✓	✓	✓	✓	✓	✓		✓ ⁷
	RAW	✓	✓	✓	✓	✓	✓ ³				✓ ⁷
SIMULAZIONE FILM		✓	✓	✓	✓	✓	✓	✓	✓ ¹	✓	✓
		✓	✓	✓	✓	✓	✓	✓		✓	✓
		✓	✓	✓	✓	✓	✓	✓		✓	✓
		✓	✓	✓	✓	✓	✓	✓		✓	✓
		✓	✓	✓	✓	✓	✓	✓		✓	✓
EFFETTO GRANA		✓	✓	✓	✓	✓	✓	✓			✓ ⁷

Restrizioni relative alle impostazioni della fotocamera

Modalità di ripresa/modalità		P	S	A	M		BKT					
GAMMA DINAMICA	AUTO	✓	✓	✓	✓	✓	✓		✓	✓ ¹	✓ ⁷	
	#100 / #200 / #400	✓	✓	✓	✓	✓	✓	✓	✓		✓ ⁷	
BIL. BIANCO		✓	✓	✓	✓	✓	✓	✓	✓ ¹	✓	✓	
TONO ALTE LUCI		✓	✓	✓	✓	✓	✓	✓			✓ ⁷	
TONO OMBRE		✓	✓	✓	✓	✓	✓	✓			✓ ⁷	
COLORE		✓	✓	✓	✓	✓	✓	✓			✓ ⁷	
NITIDEZZA		✓	✓	✓	✓	✓	✓	✓			✓ ⁷	
RIDUZIONE DISTURBO		✓	✓	✓	✓	✓	✓	✓			✓ ⁷	
NR x ESPOS. LUNGA		✓	✓	✓	✓	✓	✓	✓	✓		✓ ⁷	
OTTIM. MODUL. OB.		✓	✓	✓	✓	✓	✓	✓	✓		✓ ⁷	
ESPACIOS COLOR		✓	✓	✓	✓	✓	✓	✓	✓	✓ ⁶	✓ ⁷	
SELEZ. IMPOST. PERS. MODIF./SALVA IMPOST. PERS.		✓	✓	✓	✓	✓	✓	✓				
MODALITA' AF		✓	✓	✓	✓	✓	✓	✓	✓		✓ ¹	
		✓	✓	✓	✓	✓	✓	✓	✓	✓ ¹		
		✓	✓	✓	✓	✓	✓	✓	✓			
ILLUMIN. AF		✓	✓	✓	✓	✓	✓	✓	✓		✓ ⁷	
RILEVAM. VOLTO		✓	✓	✓	✓	✓	✓	✓	✓	✓		
RILEVAMENTO OCCHI AF		✓	✓	✓	✓	✓	✓	✓	✓			
AF+MF		✓	✓	✓	✓	✓	✓	✓				
ASSIST. MF	STANDARD	✓	✓	✓	✓	✓	✓	✓ ¹				
	IMMAGINE DIGITALE DIVISA	✓	✓	✓	✓	✓	✓					
	EVIDENZ. FOCUS PEAK	✓	✓	✓	✓	✓	✓					
CONTROLLO FUOCO		✓	✓	✓	✓	✓	✓	✓				
AUTOSCATTO		✓	✓	✓	✓	✓	✓	✓	✓		✓	

Modalità di ripresa/modalità		P	S	A	M		BKT					
FOTOMETRIA	[∞]	✓	✓	✓	✓	✓	✓	✓	✓	✓ ¹	✓ ¹	✓ ⁷
	[∞]	✓	✓	✓	✓	✓	✓	✓	✓			✓
	[•]	✓	✓	✓	✓	✓	✓	✓	✓			✓ ⁷
	[.]	✓	✓	✓	✓	✓	✓	✓	✓			✓ ⁷
TIPO OTTURATORE	MS	✓	✓	✓	✓	✓	✓	✓	✓			✓ ⁷
	MS+ES	✓	✓	✓	✓	✓	✓	✓	✓			✓ ⁷
	ES	✓	✓	✓	✓	✓	✓	✓	✓		✓ ¹	✓ ⁷
MODALITÀ IS	 ₁	✓	✓	✓	✓	✓	✓	✓	✓	✓	✓	✓ ⁷
	 ₂	✓	✓	✓	✓	✓	✓	✓	✓	✓	✓	✓ ⁷
	OFF	✓	✓	✓	✓	✓	✓	✓	✓	✓	✓	✓ ⁷
ANTEPR. ESP./BIL. BIANCO IN MOD. MAN.					✓	✓	✓	✓	✓			✓ ⁷

Restrizioni relative alle impostazioni della fotocamera

Modalità di ripresa/modalità		P	S	A	M		BKT					
VIS. IMPOST. PERS.	GUIDA INQUAD.	✓	✓	✓	✓	✓	✓	✓	✓	✓		
	LIVELLO ELETTRONICO	✓	✓	✓	✓	✓	✓	✓	✓	✓	✓	
	QUADRO FUOCO	✓	✓	✓	✓	✓	✓	✓	✓	✓		
	INDIC. DISTANZE AF	✓	✓	✓	✓	✓	✓	✓	✓	✓		
	INDIC. DISTANZA MF	✓	✓	✓	✓	✓	✓	✓	✓		✓	
	ISTOGRAMMA	✓	✓	✓	✓	✓	✓	✓	✓			
	MODO RIPRESA	✓	✓	✓	✓	✓	✓	✓	✓	✓		
	APERT./VEL. OTT./ISO	✓	✓	✓	✓	✓	✓	✓	✓	✓		
	BACKGROUND INFORMAZIONI	✓	✓	✓	✓	✓	✓	✓	✓	✓	✓	
	(Digitale) Comp. Esp.	✓	✓	✓	✓	✓	✓	✓	✓	✓	✓	
	(Scala) Comp. Espos.	✓	✓	✓	✓	✓	✓	✓	✓	✓	✓	
	MODO FUOCO	✓	✓	✓	✓	✓	✓	✓	✓			
	FOTOMETRIA	✓	✓	✓	✓	✓	✓	✓	✓			
	TIPO OTTURATORE	✓	✓	✓	✓	✓	✓	✓	✓	✓		
	FLASH	✓	✓	✓	✓	✓	✓	✓	✓	✓		
	MODO CONTINUO	✓	✓	✓	✓	✓	✓					
	MODO STABILIZZ.IMM.DOPIO	✓	✓	✓	✓	✓	✓	✓	✓	✓	✓	
	BIL. BIANCO	✓	✓	✓	✓	✓	✓	✓	✓		✓	
	SIMULAZIONE FILM	✓	✓	✓	✓	✓	✓	✓	✓		✓	
	GAMMA DINAMICA	✓	✓	✓	✓	✓	✓	✓	✓	✓		
FOTOGRAMMI RIMASTI	✓	✓	✓	✓	✓	✓	✓	✓	✓			
DIMENS. IMMAG./QUALITÀ	✓	✓	✓	✓	✓	✓	✓	✓	✓			
MOD. FILM. E TEMPO REG.	✓	✓	✓	✓	✓	✓	✓	✓	✓	✓		
LIVELLO BATTERIA	✓	✓	✓	✓	✓	✓	✓	✓	✓	✓		
MOD. BLOCCO AF	AF-L	✓	✓	✓		✓	✓	✓	✓		✓ ⁷	
	AE+AF	✓	✓	✓		✓	✓	✓	✓		✓ ⁷	

1 Regolato automaticamente.

2 Limitata all'intervallo $\pm 2,0$ EV durante la registrazione di filmati.

3 Le opzioni disponibili variano a seconda della modalità di scatto.

4 **A** non è disponibile.

5 Disponibile solo con sensibilità ISO auto.

6 sRGB selezionato automaticamente.

7 Vengono utilizzate le impostazioni di fermo immagine.

8 Fotografia wireless in remoto.

9 La sensibilità massima per i filmati è ISO 6400.

FUJIFILM

FUJIFILM Corporation

7-3, AKASAKA 9-CHOME, MINATO-KU, TOKYO 107-0052, JAPAN

http://www.fujifilm.com/products/digital_cameras/index.html