

FUJIFILM

DIGITAL CAMERA

X-E3

คู่มือผู้ใช้

บทนำ

ขอขอบคุณที่เลือกซื้อผลิตภัณฑ์นี้ โปรดอ่านและทำความเข้าใจเนื้อหาในคู่มือนี้ก่อนใช้งานกล้อง เก็บคู่มือไว้ในที่ที่ผู้ใช้ผลิตภัณฑ์ทั้งหมดสามารถหยิบอ่านได้

สำหรับข้อมูลล่าสุด

ท่านสามารถดูคู่มือฉบับล่าสุดได้จาก:

<http://fujifilm-dsc.com/en-int/manual/>



เว็บไซต์นี้สามารถเข้าถึงได้ไม่ใช่เฉพาะจากคอมพิวเตอร์ของคุณเท่านั้น แต่จากสมาร์ทโฟนและแท็บเล็ตด้วย



สำหรับข้อมูลเกี่ยวกับการอัปเดตเฟิร์มแวร์ โปรดดู:

http://www.fujifilm.com/support/digital_cameras/software/

fujifilm firmware





ดัชนีบท

รายการเมนู	iv
1 ก่อนที่จะเริ่มต้น	1
2 ขั้นแรก	27
3 การถ่ายรูปพื้นฐานและการเล่น	47
4 การบันทึกภาพยนตร์และการเล่น	53
5 การถ่ายรูป	61
6 เมนูถ่ายรูป	113
7 การเล่นเกมและเมนูแสดงภาพ	173
8 เมนูดังค่า	201
9 ทางลัด	245
10 อุปกรณ์เสริมและต่อพ่วง	259
11 การเชื่อมต่อ	281
12 หมายเหตุด้านเทคนิค	293

รายการเมนู

ตัวเลือกเมนูต้องมีระบุไว้ด้านล่าง

เมนูถ่ายรูปรูป

ปรับการตั้งค่าขณะกำลังถ่ายภาพหรือภาพยนตร์



ดูรายละเอียดในหน้า 113

ตั้งค่าคุณภาพภาพ		ตั้งค่า AF/MF			
1/3	ขนาดภาพ	115	โฟกัสแบบพื้นที่	133	
	คุณภาพของภาพ	116	ออโต้โฟกัส	134	
	การบันทึก RAW	117	การตั้งค่าแบบกำหนดเอง AF-C	135	
	จำลองฟิล์ม	118	1/3 โหมดสโตร์ AF โดยปรับทิศทาง	136	
	เอฟเฟกต์ภาพเม็คซี	120		แสดงจุด AF	136
	ช่วงไดนามิก	121		จำนวนจุดโฟกัส	137
	สมดุลย์สีขาว	122	PRE-AF	137	
	โทนสว่าง	126	แสวงหา AF	138	
	โทนมืด	126	ตั้งค่าตรวจจับใบหน้า/ตา	139	
สี	127	AF+MF		141	
2/3	ความคมชัด	127	ระบบช่วย MF	142	
	ลดสัญญาณรบกวน	128	2/3 เช็คโฟกัส	143	
	NRฉายแสงนาน	128		รวม AE แบบจุด & โฟกัสท.ท.	143
	LENS MOD. OPTIMI.	129	ตั้ง AF ทันที	144	
	ขอบเขตสี	129	ระยะชัดลึก	144	
พิกเซล แมปปิ้ง	130	การถ่าย/โฟกัส	145		
3/3	เลือกตั้งค่าเอง	131	3/3 โหมดหน้าจอสัมผัส	146	
	แก้/บันทึกตั้งค่าเอง	131			

📷 ตั้งค่าการถ่ายภาพ		📖	⚡ ตั้งค่าแฟลช		📖
1/2	จากถ่ายภาพ	149	การตั้งค่าฟังก์ชันแฟลช	164	
	ตั้งเวลาถ่าย	151	ลบตาแดง	165	
	ถ่ายตามช่วงเวลา	152	โหมดลือท TTL	166	
	ตั้งค่าถ่ายคร่อม AE	154	การตั้งค่าไฟแอลอีดี	167	
	ถ่ายคร่อมจำลองฟิล์ม	154	การตั้งค่ามาสเตอร์	167	
	วัดแสง	155	การตั้งค่าช่อง	168	
	ชนิดชัตเตอร์	156			
2 1/2	โหมด IS	157	📷 ตั้งค่ามูฟวี่		📖
	ความไวแสง	158	โหมดมูฟวี่	169	
	ตั้งค่าตัวแปลง	161	โหมดมูฟวี่ AF	170	
	การสื่อสารไร้สาย	163	แสดงข้อมูลที่เอาท์พุท HDMI	170	
			เอาท์พุทมูฟวี่ 4K	171	
			ควบคุมการบันทึกจาก HDMI	171	
			ปรับระดับไมค์	172	
			ไมค์/รีโมท	172	

เมนูเล่น

ปรับการตั้งค่าการเล่น

📖 ดูรายละเอียดในหน้า 180

📷 เมนูภาพย้อนหลัง		📖	📷 เมนูภาพย้อนหลัง		📖
1/2	แปลงไฟล์ RAW	180	2 1/2	คำสั่งถ่ายภาพ	192
	ลบภาพ	183		การสื่อสารไร้สาย	193
	ตัดส่วนภาพ	186		สไลด์โชว์	193
	ปรับขนาด	187		ช่วยค้นหาสมุดภาพ	194
	ป้องกันการลบ	188		จัดเก็บ PC ขอได้	196
	หมุนภาพ	189		สั่งพิมพ์ (DPOF)	197
	ลบตาแดง	190		พิมพ์ภาพ instax	199
ตั้งค่าเสียงที่บันทึก	191	อัตราส่วนภาพ	200		

เมนูตั้งค่า

ปรับการตั้งค่ากล้องเบื้องต้น



ดูรายละเอียดในหน้า 201

 ตั้งค่าผู้ใช้งาน		 ตั้งค่าหน้าจอ	
ฟอร์แมท	203	ความสว่าง EVF	214
วันที่/เวลา	204	สี EVF	215
เวลาต่าง	205	ความสว่าง LCD	215
言語/LANG.	206	สี LCD	216
ตั้งค่าเมนูของฉัน	206	1/2 แสดงภาพ	216
ทำความสะอาดเซ็นเซอร์	208	แสดงภาพแบบหมุนอัตโนมัติ	217
รีเซ็ต	209	ตรวจแสง/ สมดุลย์สีขาวโหมดแมนนวล	217
 ตั้งค่าเสียง		เอฟเฟ็คตรวจดูภาพ	218
ระดับเสียงเตือน AF	210	ตารางกรอบ	219
ระดับเสียงเตือนหน่วงเวลา	211	หมุนภาพที่แสดง	220
ระดับเสียง	211	หน่วยของระยะโฟกัส	220
เสียงชัดเตอร์	212	2/2 แสดง ค่าที่ตั้งไว้	221
เลือกเสียง	212		
ปรับเสียง	213		

1/2	 ตั้งค่าปุ่ม/ไดอัล 		 การจัดการพลังงาน 			
	ตั้งค่าตัวปรับโฟกัส	223		ตั้งปิดเอง	234	
	แก้ไข/จัดเก็บเมนูด่วน	224		ประสิทธิภาพ	235	
	ตั้งฟังก์ชัน(Fn)	226		 ตั้งค่าบันทึกข้อมูล 		
	ตั้งเป็นหมุนคำสั่ง	228			ลำดับภาพ	237
	การดำเนินการ  S.S.	228			บันทึกภาพต้นฉบับ	238
	ตั้งค่าปุ่มหมุนคำสั่ง ISO	229			แก้ไขชื่อไฟล์	238
	AF ด้วยปุ่มชัตเตอร์	229			ข้อมูลลิขสิทธิ์	239
	AE ด้วยปุ่มชัตเตอร์	230		 ตั้งค่าการเชื่อมต่อ 		
	2/2	ถ่ายภาพโดยไม่มีเลนส์			230	การตั้งค่า Bluetooth
ถ่ายโดยไม่ใช้การ์ด		231	ตั้งค่าจัดเก็บ PC		242	
วงแหวนโฟกัส		231	ตั้งค่าเชื่อมต่อ instax		242	
AE/AF LOCK		232	ตั้งค่าทั่วไป		243	
ตั้งค่ารูรับแสง		232	ข้อมูล		244	
ตั้งค่าน้ำจอสัมผัส		233	รีเซ็ตการตั้งค่าไวเลส		244	



สารบัญ

บทนำ.....	ii
สำหรับข้อมูลล่าสุด.....	ii
รายการเมนู.....	iv
เมนูถ่ายรูป.....	iv
เมนูเล่น.....	v
เมนูตั้งค่า.....	vi
อุปกรณ์เสริมที่มีให้.....	xix
เกี่ยวกับคู่มือฉบับนี้.....	xx
สัญลักษณ์และข้อตกลง.....	xx
คำศัพท์.....	xx

1 ก่อนที่จะเริ่มต้น.....	1
ส่วนต่างๆ ของกล้อง.....	2
แผ่นหมายเลขเครื่อง.....	4
ไม้โฟกัส (ก้านโฟกัส).....	4
แป้นหมุนความเร็วชัตเตอร์.....	5
แป้นหมุนการชดเชยการรับแสง.....	5
ปุ่ม DRIVE.....	6
ก้านตัวเลือกโหมดออโต้.....	7
แป้นหมุนเลือกคำสั่ง.....	8
ไฟแสดงสถานะ.....	10
จอภาพ LCD.....	11
การโฟกัสช่องมองภาพ.....	11
จอแสดงผลของกล้อง	12
ช่องมองภาพอิเล็กทรอนิกส์/จอภาพ LCD.....	12
การเลือกโหมดแสดงผล.....	14









การปรับความสว่างและสีของจอภาพ	15
การหมุนจอแสดงผล.....	15
ปุ่ม DISP/BACK.....	16
การตั้งค่าจอแสดงผลมาตรฐานแบบกำหนดเอง.....	17
การใช้เมนู.....	20
โหมดหน้าจอสัมผัส	22
การควบคุมแบบสัมผัสในการถ่ายภาพ	22
การควบคุมการเล่นแบบสัมผัส.....	25

2 ชั้นแรก 27

การต่อสายคล้อง	28
การต่อเลนส์	30
การชาร์จแบตเตอรี่.....	32
การใส่แบตเตอรี่และการดัดหน่วยความจำ	36
การดัดหน่วยความจำที่ใช้ร่วมกันได้.....	40
การเปิดและปิดกล้อง	42
การตรวจสอบระดับแบตเตอรี่.....	43
การตั้งค่าพื้นฐาน	44
เลือกภาษาอื่น	46
การเปลี่ยนเวลาและวันที่	46

3 การถ่ายรูปพื้นฐานและการเล่น 47

การถ่ายรูป (โหมด P)	48
▶ การดูภาพ	51
▣ การลบรูปภาพ	52

4	การบันทึกภาพยนตร์และการเล่น	53
	การบันทึกภาพยนตร์.....	54
	การปรับการตั้งค่าภาพยนตร์.....	57
	การดูภาพยนตร์.....	58
5	การถ่ายรูป	61
	การเลือกโหมดถ่ายภาพ.....	62
	โหมด P: โปรแกรม AE.....	62
	โหมด S: เน้นชัตเตอร์ AE.....	64
	โหมด A: เน้นรูรับแสง AE.....	69
	โหมด M: แมนวลรับแสง.....	72
	โหมดออโต้.....	74
	ออโต้โฟกัส.....	77
	โหมดโฟกัส.....	78
	ตัวเลือกออโต้โฟกัส (ออโต้โฟกัส).....	80
	การเลือกจุดโฟกัส.....	82
	แมนวลโฟกัส.....	87
	การเช็คโฟกัส.....	89
	การชดเชยการรับแสง.....	91
	C (ปรับเอง).....	91
	ล็อกโฟกัส/การรับแสง.....	92
	ปุ่ม AF-L และ AE-L.....	93
	BKT การถ่ายคร่อม.....	94
	 ถ่ายคร่อมค่าแสง.....	95
	 ถ่ายคร่อมความไวแสง.....	95
	 ถ่ายคร่อมจำลองฟิล์ม.....	95
	 BKT สมดุลย์แสงสีขาว.....	96
	 ถ่ายคร่อมช่วงไดนามิก.....	96

📷 ถ่ายภาพต่อเนื่อง (โหมดถ่ายภาพต่อเนื่องเป็นชุด)	97
📷 ฟิลเตอร์ขั้นสูง.....	99
ตัวเลือกฟิลเตอร์ขั้นสูง	100
📷 ฉายแสงหลายครั้ง.....	101
📷 พาโนรามา.....	103
การถ่ายรูปโดยใช้แฟลช	107
การตั้งค่าแฟลช	109

6 เมนูถ่ายรูป 113



📷 ตั้งค่าคุณภาพภาพ.....	114
ขนาดภาพ.....	115
คุณภาพของภาพ.....	116
การบันทึก RAW	117
จำลองฟิล์ม	118
เอฟเฟกส์ภาพเมื่อดึง.....	120
ช่วงไดนามิก	121
สมดุลสีขาว	122
โทนสว่าง.....	126
โทนมืด.....	126
สี	127
ความคมชัด.....	127
ลดสัญญาณรบกวน	128
NRฉายแสงนาน	128
LENS MOD. OPTIMI.....	129
ขอบเขตสี.....	129
พิกเซล แมปปิ้ง	130
เลือกตั้งค่าเอง	131
แก้/บันทึกตั้งค่าเอง.....	131



AF	ตั้งค่า AF/MF	133
MF	โฟกัสแบบพื้นที่.....	133
	ขอได้โฟกัส.....	134
	การตั้งค่าแบบกำหนดเอง AF-C.....	135
	โหมดสโตร AF โดยปรับทิศทาง.....	136
	แสดงจุด AF [] []	136
	จำนวนจุดโฟกัส.....	137
	PRE-AF.....	137
	แสวงหา AF.....	138
	ตั้งค่าตรวจจับใบหน้า/ตา.....	139
	AF+MF.....	141
	ระบบช่วย MF.....	142
	เช็คโฟกัส.....	143
	รวม AE แบบจุด & โฟกัสพ.ท.....	143
	ตั้ง AF ทันที.....	144
	ระยะชัดลึก.....	144
	การถ่าย/โฟกัส.....	145
	โหมดหน้าจอสัมผัส.....	146
📷	ตั้งค่าการถ่ายภาพ	149
	ฉากถ่ายภาพ.....	149
	ตั้งเวลาถ่าย.....	151
	ถ่ายตามช่วงเวลา.....	152
	ตั้งค่าถ่ายคร่อม AE.....	154
	ถ่ายคร่อมจำลองฟิล์ม.....	154
	วัดแสง.....	155
	ชนิดชัตเตอร์.....	156
	โหมดIS.....	157
	ความไวแสง.....	158

ตั้งค่าตัวแปลง.....	161
การสื่อสารไร้สาย.....	163
f ตั้งค่าแฟลช.....	164
การตั้งค่าฟังก์ชันแฟลช.....	164
ลบตาแดง.....	165
โหมดล็อก TTL.....	166
การตั้งค่าไฟแฟลชอัตโนมัติ.....	167
การตั้งค่ามาสเตอร์.....	167
การตั้งค่าช่อง.....	168
☒ ตั้งค่ามูฟวี่.....	169
โหมดมูฟวี่.....	169
โหมดมูฟวี่ AF.....	170
แสดงข้อมูลที่เอาท์พุท HDMI.....	170
เอาท์พุทมูฟวี่ 4K.....	171
ควบคุมการบันทึกจาก HDMI.....	171
ปรับระดับไมค์.....	172
ไมค์วีโมท.....	172
7 การเล่นเกมและเมนูแสดงภาพ.....	173
จอแสดงผลการเล่น.....	174
ปุ่ม DISP/BACK.....	176
การดูภาพ.....	178
ซูมการเล่น.....	179
การเล่นแบบหลายเฟรม.....	179
☒ เมนูเล่น.....	180
แปลงไฟล์ RAW.....	180
ลบภาพ.....	183
ตัดส่วนภาพ.....	186

ปรับขนาด	187
ป้องกันการลบ	188
หมุนภาพ	189
ลบตาแดง	190
ตั้งค่าเสียงที่บันทึก	191
คำสั่งย้ายภาพ	192
การสื่อสารไร้สาย	193
สไลด์โชว์	193
ช่วยค้นหาสมุดภาพ	194
จัดเก็บ PC ออโต้	196
สิ่งพิมพ์ (DPOF)	197
พิมพ์ภาพ instax	199
อัตราส่วนภาพ	200

8 เมนูตั้งค่า 201

 ตั้งค่าผู้ใช้งาน	202
ฟอร์แมต	203
วันที่/เวลา	204
เวลาต่าง	205
言語/LANG	206
ตั้งค่าเมนูของฉัน	206
ทำความสะอาดเซ็นเซอร์	208
รีเซ็ต	209
 ตั้งค่าเสียง	210
ระดับเสียงเตือน AF	210
ระดับเสียงเตือนหน่วงเวลา	211
ระดับเสียง	211
เสียงชัดเตอร์	212

เลือกเสียง	212
ปรับเสียง.....	213
 ตั้งค่าหน้าจอ	214
ความสว่าง EVF.....	214
สี EVF.....	215
ความสว่าง LCD	215
สี LCD.....	216
แสดงภาพ	216
แสดงภาพแบบหมุนอัตโนมัติ	217
ตรวจแสง/สมดุลสีขาวโหมดแมนนวล	217
เอฟเฟ็คตรวจคุณภาพ.....	218
ตารางกรอบ	219
หมุนภาพที่แสดง.....	220
หน่วยของระยะโฟกัส.....	220
แสดง ค่าที่ตั้งไว้.....	221
 ตั้งค่าปุ่ม/ไดอัล	223
ตั้งค่าตัวปรับโฟกัส	223
แก้ไข/จัดเก็บเมนูด่วน	224
ตั้งฟังก์ชัน(Fn)	226
ตั้งแป้นหมุนคำสั่ง	228
การดำเนินการ  S.S.....	228
ตั้งค่าปุ่มหมุนคำสั่ง ISO	229
AF ด้วยปุ่มชัตเตอร์	229
AE ด้วยปุ่มชัตเตอร์	230
ถ่ายภาพโดยไม่มีเลนส์	230
ถ่ายโดยไม่ใช้การ์ด.....	231
วงแหวนโฟกัส.....	231
AE/AF-LOCK	232

ตั้งค่ารูปร่าง	232
ตั้งค่าน้ำจอสัมผัส	233
การจัดการพลังงาน	234
ตั้งปิดเอง	234
ประสิทธิภาพ	235
ตั้งค่าบันทึกข้อมูล	236
ลำดับภาพ	237
บันทึกภาพต้นฉบับ	238
แก้ไขชื่อไฟล์	238
ข้อมูลลิขสิทธิ์	239
ตั้งค่าการเชื่อมต่อ	240
การตั้งค่า Bluetooth	241
ตั้งค่าจัดเก็บ PC	242
ตั้งค่าเชื่อมต่อ instax	242
ตั้งค่าทั่วไป	243
ข้อมูล	244
รีเซ็ตการตั้งค่าไวเลส	244

9 ทางลัด 245

ตัวเลือกทางลัด	246
ปุ่ม Q (เมนูด่วน)	247
จอแสดงผลเมนูด่วน	247
การดูและแก้ไขการตั้งค่า	249
การแก้ไขเมนูด่วน	250
ปุ่ม Fn (ฟังก์ชัน)	252
การกำหนดหน้าที่ไปยังปุ่มฟังก์ชัน	254
เมนูของฉิ่ง	256
ตั้งค่าเมนูของฉิ่ง	256

10	อุปกรณ์เสริมและต่อพ่วง	259
	ชุดแฟลชจากผู้ผลิตรายอื่น.....	260
	การตั้งค่าแฟลช	261
	เทอร์มินัลซิงค์.....	263
	แฟลชชนิดติดตั้งบนฐาน.....	264
	มาสเตอร์(ออฟติคัล).....	269
	เลนส์.....	275
	ชิ้นส่วนเลนส์.....	275
	การถอดฝาปิดเลนส์	276
	การต่อเลนส์สุด.....	276
	เลนส์กึ่งวงแหวนปรับรูรับแสง	277
	เลนส์ไม่มีวงแหวนปรับรูรับแสง.....	278
	เลนส์กับสวิตช์ O.I.S.	278
	เลนส์แมนวอลโฟกัส	279
	การดูแลรักษาเลนส์.....	280
11	การเชื่อมต่อ	281
	HDMI เอาต์พุต.....	282
	การเชื่อมต่อไปยังอุปกรณ์ HDMI.....	282
	การถ่ายรูปรูป	283
	การเล่น.....	283
	ส่งไร้สาย.....	284
	สมาร์ทโฟนและแท็บเล็ต: FUJIFILM Camera Remote	284
	สมาร์ทโฟนและแท็บเล็ต: การจับคู่ Bluetooth®	285
	สมาร์ทโฟนและแท็บเล็ต: Wi-Fi.....	285
	คอมพิวเตอร์: FUJIFILM PC AutoSave	286
	คอมพิวเตอร์: การเชื่อมต่อไร้สาย.....	286

การเชื่อมต่อไปยังคอมพิวเตอร์ผ่านทาง USB	287
Windows (MyFinePix Studio).....	287
Mac OS X/macOS	287
RAW FILE CONVERTER EX 2.0	287
การเชื่อมต่อกล้อง	288
เครื่องพิมพ์ instax SHARE	291
การสร้างการเชื่อมต่อ	291
การพิมพ์รูปภาพ	292

12 หมายเหตุด้านเทคนิค	293
อุปกรณ์เสริมจาก FUJIFILM.....	294
ซอฟต์แวร์จาก FUJIFILM	298
FUJIFILM Camera Remote.....	298
FUJIFILM PC AutoSave.....	298
MyFinePix Studio.....	299
RAW FILE CONVERTER EX 2.0	299
เพื่อความปลอดภัยของคุณ	300
การดูแลผลิตภัณฑ์	313
การทำความสะอาดเซ็นเซอร์ภาพ	314
อัปเดตเฟิร์มแวร์	315
การตรวจสอบเวอร์ชันเฟิร์มแวร์	315
การแก้ไขปัญหา.....	316
ข้อความเตือนและจอแสดงผล	325
ความจุของการ์ดหน่วยความจำ.....	329
ข้อมูลจำเพาะ	330

อุปกรณ์เสริมที่มีให้

ต่อไปนี้เป็นสิ่งที่มีรวมมากับกล่องของคุณ:

- แบตเตอรี่ NP-W126S ที่ชาร์จซ้ำได้
- เครื่องชาร์จแบตเตอรี่ BC-W126
- ชุดแฟลชเสริมภายนอก EF-X8
- ฝาครอบตัวกล้อง
- ห่วงสายคล้องโลหะ (× 2)
- เครื่องมือคล้องห่วง
- แผ่นครอบป้องกัน (× 2)
- สายคล้องคอ
- คู่มือผู้ใช้ (คู่มือเล่มนี้)



หากคุณซื้อชุดเลนส์ให้ตรวจสอบว่ารวมเลนส์ด้วย

เกี่ยวกับคู่มือฉบับนี้

คู่มือนี้ประกอบด้วยคำชี้แจงสำหรับกล้องดิจิทัล FUJIFILM X-E3 ของคุณ โปรดอ่านและทำความเข้าใจเนื้อหาในคู่มือก่อนใช้งาน

สัญลักษณ์และข้อตกลง

คู่มือนี้มีการใช้สัญลักษณ์ต่อไปนี้:



ข้อมูลที่ต้องอ่านเพื่อป้องกันความเสียหายของผลิตภัณฑ์



ข้อมูลเพิ่มเติมที่อาจมีประโยชน์เมื่อใช้ผลิตภัณฑ์



หน้าที่มีข้อมูลที่เกี่ยวข้อง

เมนูและข้อความอื่นๆ ในจอแสดงผลจะแสดงเป็น **ตัวหนา** ภาพประกอบจะใช้เพื่อวัตถุประสงค์ในการอธิบายเท่านั้น; รูปภาพอาจถูกปรับให้ง่าย ขณะที่ภาพถ่ายไม่ได้จำเป็นว่าจะถูกถ่ายจากกล้องรุ่นที่อธิบายในคู่มือเล่มนี้

คำศัพท์

การ์ดหน่วยความจำ SD, SDHC และ SDXC เสริมที่กล้องใช้เพื่อจัดเก็บรูปภาพเรียกว่า “การ์ดหน่วยความจำ” ช่องมองภาพอิเล็กทรอนิกส์อาจเรียกว่า “EVF” และจอภาพ LCD อาจเรียกว่า “LCD”

ก่อนที่จะเริ่มต้น

ส่วนต่างๆ ของกล้อง

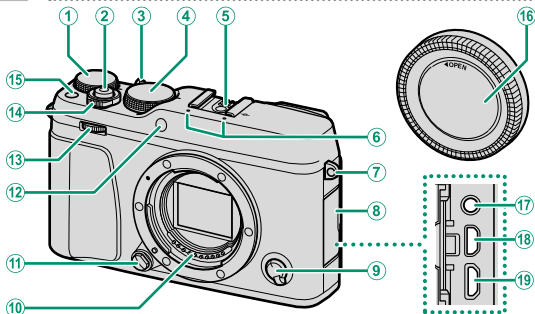

- | | | | |
|---|--|---|--|
| ① | ปุ่มหมุนการชดเชยการรับแสง.....5, 91 | ⑫ | ไฟช่วยหาข้อได้โฟกัส..... 138 |
| ② | ปุ่มชัตเตอร์..... 50 | | ไฟตั้งเวลา..... 151 |
| ③ | ก้านตัวเลือกโหมดออโต้..... 7 | ⑬ | ปุ่มหมุนเลือกคำสั่งด้านหน้า.....8, 228 |
| ④ | ปุ่มหมุนความเร็วชัตเตอร์.....5, 64, 72 | ⑭ | สวิทช์ ON/OFF 42 |
| ⑤ | ฐานเสียบแฟลช (Hot shoe).....107, 260 | ⑮ | ปุ่มฟังก์ชัน (Fn1)..... 252 |
| ⑥ | ไมโครโฟน..... 172 | ⑯ | ฝาครอบตัวกล้อง..... 30 |
| ⑦ | รูสำหรับสายคล้อง..... 28 | ⑰ | ช่องต่อไมโครโฟนรีโมตกดชัตเตอร์
(Ø2.5 มม.).....55, 68, 172 |
| ⑧ | ฝาครอบขั้วต่อ | ⑱ | ช่องต่อไมโคร HDMI (ชนิด D)..... 282 |
| ⑨ | ตัวเลือกโหมดโฟกัส..... 78 | ⑲ | ช่องต่อไมโคร USB (ไมโคร B)
USB 2.0.....35, 68, 288 |
| ⑩ | หน้าสัมผัสสัญญาณเลนส์ | | |
| ⑪ | ปุ่มกดเปลี่ยนเลนส์..... 31 | | |

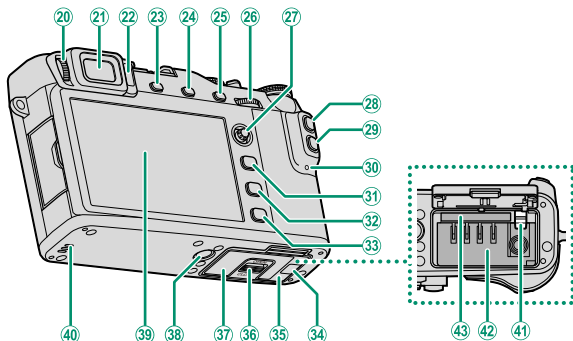

- | | | | | | |
|----|---|-------------|----|--|----------------|
| 20 | ควบคุมการปรับไดอะปเตอร์..... | 11 | 31 | ปุ่ม MENU/OK..... | 20 |
| 21 | ช่องมองภาพอิเล็กทรอนิกส์ (EVF)
..... | 12, 14, 15 | 32 | ปุ่ม DISP (เล่น)/BACK..... | 16, 176 |
| 22 | ตรวจจพบสัญญาณดวงตา..... | 14 | 33 | ปุ่ม (เล่น)..... | 51 |
| 23 | ปุ่ม VIEW MODE..... | 14 | 34 | ฝาครอบสายสัญญาณสำหรับ
DC coupler..... | 294 |
| 24 | ปุ่ม DRIVE..... | 6 | 35 | ฝาปิดช่องใส่แบตเตอรี่..... | 36 |
| | ปุ่ม (ลบ)
(โหมดเล่น)..... | 52 | 36 | สลักฝาปิดช่องใส่แบตเตอรี่..... | 36 |
| 25 | ปุ่ม AE-L (ล็อกการรับแสง)..... | 93 | 37 | แผ่นหมายเลขเครื่อง..... | 4 |
| 26 | แป้นหมุนเลือกคำสั่งด้านหลัง
..... | 9, 178, 228 | 38 | ช่องยึดขาตั้ง..... | |
| 27 | ไม้โฟกัส (ก้านโฟกัส)..... | 4 | 39 | จอภาพ LCD..... | 11, 12, 14, 15 |
| 28 | ปุ่ม AF-L (ล็อกโฟกัส)..... | 93 | 40 | ลำโพง..... | 58 |
| 29 | ปุ่ม Q (เมนูด่วน)..... | 247 | 41 | สลักแบตเตอรี่..... | 39 |
| 30 | ไฟแสดงสถานะ..... | 10, 35 | 42 | ช่องใส่แบตเตอรี่..... | 36 |
| | | | 43 | ช่องใส่การ์ดหน่วยความจำ..... | 36 |

แผ่นหมายเลขเครื่อง

ห้ามแกะแผ่นหมายเลขเครื่อง ซึ่งมี FCC ID, เครื่องหมาย KC, หมายเลขเครื่อง และข้อมูลสำคัญอื่นๆ

1 ไม้ไฟกัสน์ (ก้านไฟกัสน์)

เอียงหรือกดไม้ไฟกัสน์เพื่อเลือกพื้นที่ไฟกัสน์ นอกจากนี้
ยังสามารถใช้ไม้ไฟกัสน์เพื่อเลื่อนดูเมนูต่างๆ ได้

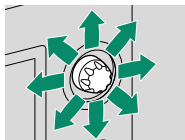

ปุ่มหมุนความเร็วชัตเตอร์

ปุ่มหมุนความเร็วชัตเตอร์ใช้สำหรับเลือกความเร็วชัตเตอร์

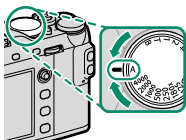

ปุ่มหมุนการชดเชยการรับแสง

หมุนปุ่มหมุนเพื่อเลือกปริมาณการชดเชยการรับแสง

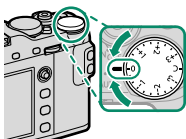

ปุ่ม DRIVE

การกดปุ่ม **DRIVE** จะแสดงตัวเลือกโหมดไดรฟ์ ที่คุณจะสามารถเลือกได้จากโหมดไดรฟ์ต่อไปนี้

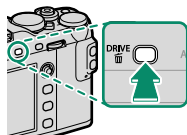

โหมด		
	ภาพนิ่ง	48
	บันทึกต่อเนื่อง	97
	ถ่ายคร่อมค่าแสง	95
	ถ่ายคร่อมความไวแสง	95
	ถ่ายคร่อมจำลองฟิล์ม	95
	BKT สมดุลย์แสงสีขาว	96
	ถ่ายคร่อมช่วงไดนามิก	96
Adv.	 ถ่ายภาพซ้อน	101
	 พาโนรามา	103
Adv.	 ฟิลเตอร์ขั้นสูง	99
	ถ่ายมูฟวี	54

ก้านตัวเลือกโหมดอัตโนมัติ

สลับระหว่างโหมดอัตโนมัติและโหมดแมนวอล

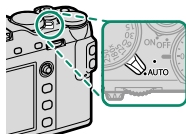

ตำแหน่ง	โหมด
	<p>เลือกจากโหมด P (โปรแกรม AE), S (เน้นชัตเตอร์ AE), A (เน้นรูรับแสง AE), และ M (แมนวอล) (☰ 62, 64, 69, 72) ปรับความเร็วชัตเตอร์และรูรับแสงโดยใช้สลับโปรแกรม (โหมด P) หรือตั้งค่าความเร็วชัตเตอร์ และ/หรือรูรับแสงด้วยตนเอง (โหมด S, A และ M)</p>
	<p>โหมดอัตโนมัติ กล้องจะปรับการตั้งค่าอัตโนมัติตามตัวเลือกที่เลือกโดยการหมุนแป้นหมุนเลือกคำสั่งด้านหน้า เลือกจากโหมดที่เหมาะสมกับประเภทของตัวแบบที่เจาะจง (☰ 74) หรือเลือก SR⁺ SR AUTO ขั้นสูง เพื่อให้กล้องจับคู่โหมดกับตัวแบบโดยอัตโนมัติ (☰ 76) การเลือกจากจะใช้ไม่ได้ในโหมดไดรฟ์ Adv. หรือ Adv.</p>



อาจใช้ข้อจำกัดในการตั้งค่ากล้องขึ้นอยู่กับโหมดและเงื่อนไขการถ่ายภาพ

แป้นหมุนเลือกคำสั่ง

หมุนหรือกดแป้นหมุนเลือกคำสั่งเพื่อดำเนินการตามที่ระบุด้านล่าง

แป้นหมุนเลือกคำสั่งด้านหน้า



หมุน



- เลือกแท็บเมนูหรือหน้าผ่านทางเมนู
- ปรับรูรับแสง
- เลือกฉากเมื่อถ่ายภาพในโหมดออโต้
- เลือกฟิลเตอร์ขั้นสูงเมื่อถ่ายรูปด้วย **ADV** (ฟิลเตอร์ขั้นสูง) ที่เลือกในโหมดอัตโนมัติ
- ปรับการชดเชยการรับแสงเมื่อเลือก **C** ด้วยแป้นหมุนการชดเชยการรับแสง
- ปรับความไวแสง (เปิด ที่เลือกสำหรับ ตั้งค่าปุ่มหมุนคำสั่ง ISO)
- ดูภาพอื่นๆ ระหว่างการเล่น

กด



สลับไปมาระหว่างรูรับแสงและการชดเชยการรับแสงเมื่อเลือก **C** ด้วยแป้นหมุนการชดเชยการรับแสง หรือระหว่างรูรับแสง การชดเชยการรับแสง และความไวแสง เมื่อเลือก **C** ด้วยแป้นหมุนการชดเชยการรับแสง และ ตั้งค่าปุ่มหมุนคำสั่ง ISO อยู่ในตำแหน่ง เปิด

แป้นหมุนเลือกคำสั่งด้านหลัง

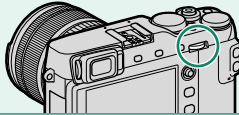

หมุน



- ไฮไลต์รายการเมนู
- เลือกรวมความเร็วชัตเตอร์และรูรับแสงที่ต้องการ (สลัดโปรแกรม)
- เลือกความเร็วชัตเตอร์
- ปรับการตั้งค่าในเมนูด่วน
- เลือกขนาดของเฟรมโฟกัส
- ชูมเข้าหรือชูมออกในการเล่นแบบเต็มเฟรมหรือหลายเฟรม

กด



- ใช้ฟังก์ชันที่กำหนดไปยังปุ่มฟังก์ชัน ไดอัล
- กดค้างไว้เพื่อเลือกจอแสดงผลโฟกัสโหมดแมนวลโฟกัส
- ชูมเข้าในจุดโฟกัสที่ทำงานระหว่างการเล่น

ไฟแสดงสถานะ

เมื่อไม่ใช้งานช่องมองภาพ กล้องจะแสดงสถานะของกล้องด้วยไฟแสดงสถานะ

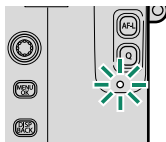

ไฟแสดงสถานะ	สถานะของกล้อง
สว่างเป็นสีเขียว	ไฟกะสลับ
กะพริบเป็นสีเขียว	การเตือนไฟกะสหรือความเร็วชัตเตอร์ต่ำ สามารถถ่ายภาพได้
กะพริบเป็นสีเขียวและสีส้ม	<ul style="list-style-type: none">• เปิดกล้อง: กำลังบันทึกภาพ สามารถถ่ายภาพเพิ่มได้• ปิดกล้อง: กำลังอัปโหลดรูปภาพไปยังสมาร์ทโฟนหรือแท็บเล็ต
สว่างเป็นสีส้ม	กำลังบันทึกภาพ ไม่สามารถถ่ายภาพเพิ่มในเวลานี้ได้
กะพริบเป็นสีส้ม	กำลังชาร์จแฟลช จะไม่ยิงแฟลชเมื่อถ่ายภาพ
กะพริบเป็นสีแดง	เลนส์หรือหน่วยความจำผิดพลาด



คำเตือนอาจปรากฏในจอแสดงผล

จอภาพ LCD

จอภาพ LCD ยังทำหน้าที่เป็นหน้าจอสัมผัสที่สามารถใช้ได้สำหรับ:

- แตะเพื่อถ่ายภาพ (📖 23)
- การเลือกพื้นที่โฟกัส (📖 22)
- การเลือกฟังก์ชัน (📖 24)
- การเล่นแบบเต็มเฟรม (📖 25)



การโฟกัสช่องมองภาพ

ในกล้องจะมีตัวควบคุมการปรับไดออพเตอร์ในระยะ -4 ถึง $+2$ ม.⁻¹ เพื่อปรับให้เหมาะสมกับสายตาที่ต่างกันของแต่ละคน หมุนตัวควบคุมการปรับไดออพเตอร์จนกว่าโฟกัสของภาพในช่องมองภาพคมชัด

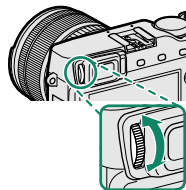

จอแสดงผลของกล้อง

เนื้อหาส่วนนี้จะระบุไฟแสดงสถานะที่อาจแสดงขึ้นระหว่างการถ่ายภาพ



เพื่อวัตถุประสงค์สำหรับเป็นภาพประกอบ จอแสดงผลจะแสดงโดยไฟแสดงสถานะสว่างทั้งหมด

ช่องมองภาพอิเล็กทรอนิกส์/จอภาพ LCD

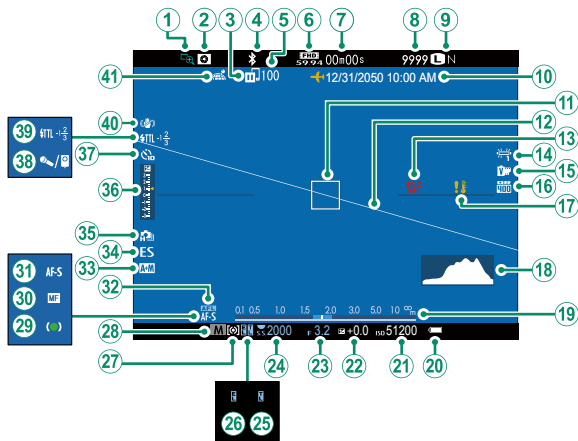



① เซ็คไฟท์ส	89, 143	②② การชดเชยการรับแสง	91
② พีวีวีซีดีล็ก	70, 89	②③ รูรับแสง	63, 69, 72
③ สถานะการส่งภาพ	192	②④ ความเร็วชัตเตอร์	63, 64, 72
④ เปิด/ปิด Bluetooth	241	②⑤ ล็อก TTL	166, 227, 255
⑤ จำนวนภาพที่เลือกเพื่ออัปโหลด	192	②⑥ ล็อก AE	92, 93, 230
⑥ โหมดมูฟวี่	54, 169	②⑦ การวัดแสง	155
⑦ เวลาที่เหลือ	54	②⑧ โหมดถ่ายภาพ	62
⑧ จำนวนภาพที่ถ่ายได้*	329	②⑨ สัญลักษณ์ไฟท์ส	79
⑨ คุณภาพและขนาดภาพ	115, 116	③⑩ สัญลักษณ์แมนนวลไฟท์ส	87
⑩ วันที่และเวลา	44, 204, 205	③① โหมดไฟท์ส	78
⑪ เฟรมไฟท์ส	82, 92	③② ล็อก AF	92, 93, 229
⑫ เส้นขอบฟ้าเสมือน	18	③③ สัญลักษณ์ AF+MF	141
⑬ การเตือนไฟท์ส	50, 325	③④ ชนิดชัตเตอร์	156
⑭ สมดุลย์สีขาว	122	③⑤ โหมดต่อเนื่อง	97
⑮ จำลองฟิล์ม	118	③⑥ สัญลักษณ์การรับแสง	72, 91
⑯ ช่วงไดนามิก	121	③⑦ สัญลักษณ์การตั้งเวลาถ่าย	151
⑰ ค่าเตือนอุณหภูมิ	328	③⑧ ไมโครโฟนวีโมตอคชัตเตอร์	172
⑱ อีสโตแกรม	19	③⑨ โหมดแฟลช (TTL)	109
⑲ สัญลักษณ์ระยะห่าง	89	ชดเชยแฟลช	109
⑳ ระดับแบตเตอรี่	43	④⑩ โหมด IS	157
⑳① ความไวแสง	158	④① สถานะดาวนโหลดข้อมูลตำแหน่ง	243

* แสดง "9999" หากมีพื้นที่มากกว่า 9999 เฟรม

การเลือกโหมดแสดงผล

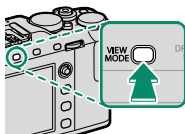
กดปุ่ม **VIEW MODE** เพื่อสลับโหมดแสดงผลดังต่อไปนี้:



- **สัญญาณตา:** การแนบตาของคุณไว้ที่ช่องมองภาพจะทำให้ช่องมองภาพเปิดและจอภาพ LCD ปิด การเลื่อนตาของคุณออกจะทำให้ช่องมองภาพปิดและจอภาพ LCD เปิด
- **เฉพาะ EVF:** ช่องมองภาพเปิด จอภาพ LCD ปิด
- **เฉพาะ LCD:** จอภาพ LCD เปิด ช่องมองภาพปิด
- **เฉพาะ EVF + **: การแนบตาของคุณไว้ที่ช่องมองภาพจะทำให้ช่องมองภาพเปิด การเลื่อนตาออกจะทำให้ช่องมองภาพปิด จอภาพ LCD ยังคงปิดอยู่
- ** เซนเซอร์ตา + จอแสดงภาพ LCD:** การแนบตาของคุณไว้ที่ช่องมองภาพในระหว่างที่ถ่ายภาพ ทำให้ช่องมองภาพเปิด แต่จอภาพ LCD ใช้สำหรับแสดงภาพทันทีหลังจากที่ถ่ายภาพ

สัญญาณตา

สัญญาณตาอาจตอบสนองต่อวัตถุอื่นๆ ที่ไม่ใช่ตาของคุณ หรือต่อแสงที่ส่องเข้าเซ็นเซอร์โดยตรง

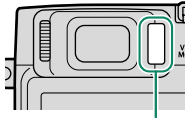

สัญญาณตา

การปรับความสว่างและสีของจอภาพ

ปรับความสว่างและระดับของสีของช่องมองภาพและจอภาพ LCD ได้ โดยใช้รายการในเมนู  ตั้งค่าจอเริ่มต้น เลือก ความสว่าง EVF หรือ สี EVF เพื่อปรับความสว่างหรือระดับของสีของช่องมองภาพ และ ความสว่าง LCD หรือ สี LCD เพื่อปรับจอภาพ LCD

การหมุนจอแสดงผล

เมื่อเลือก เปิด สำหรับ  ตั้งค่าจอเริ่มต้น > แสดงภาพแบบหมุนอัตโนมัติ สัญลักษณ์ในช่องมองภาพและจอภาพ LCD จะหมุนอัตโนมัติเพื่อให้เข้ากับแนวของกล้อง

ปุ่ม DISP/BACK

ปุ่ม **DISP/BACK** ควบคุมการแสดงผลของสัญลักษณ์
ในช่องมองภาพและจอภาพ LCD

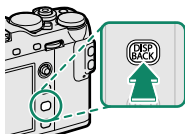

ต้องเลือกสัญลักษณ์สำหรับ EVF และ LCD แยกกัน ในการเลือกจอแสดงผล
EVF ให้ใช้ดวงตาของคุณมองผ่านช่องมองภาพในขณะที่ใช้ปุ่ม **DISP/BACK**

ช่องมองภาพ

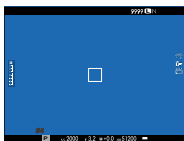

มาตรฐาน



ปิดข้อมูล

จอ LCD



มาตรฐาน

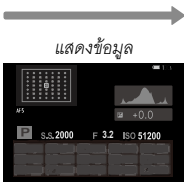

แสดงข้อมูล



ปิดข้อมูล

การตั้งค่าจอแสดงผลมาตรฐานแบบกำหนดเอง

การเลือกรายการที่แสดงในจอแสดงผลมาตรฐาน:

1 แสดงสัญลักษณ์มาตรฐาน

ใช้ปุ่ม **DISP/BACK** เพื่อแสดงสัญลักษณ์มาตรฐาน

2 เลือก แสดง ค่าที่ตั้งไว้

เลือก  ตั้งค่าจอเริ่มต้น > แสดง ค่าที่ตั้งไว้ ในเมนูตั้งค่า

3 เลือกรายการ

ไฮไลทรายการแล้วกด **MENU/OK** เพื่อเลือกหรือยกเลิกการเลือก

- ตารางกรอบ
- ELECTRONIC LEVEL
- เฟรมไฟกัส
- แสดงระยะ AF
- แสดงระยะ MF
- ฮิสโตแกรม
- ไลฟ์วิวไฮไลต์โอเลิร์ท
- โหมดถ่ายภาพ
- รูรับแสง/ชัตเตอร์/ISO
- ข้อมูลที่พื้นหลัง
- Expo. Comp (เลข)
- Expo. Comp (ระดับ)
- โหมดโฟกัส
- วัดแสง
- ชนิดชัตเตอร์
- แฟลช
- โหมดต่อเนื่อง
- โหมดป้องกันภาพสั่นไหว
- โหมดหน้าจอสัมผัส
- สมดุลย์สีขาว
- จำลองฟิล์ม
- ช่วงไดนามิก
- จำนวนภาพที่เหลือ
- ขนาดภาพ/คุณภาพ
- โหมดมูฟวี่ & เวลา บันทึก
- คำสั่งย้ายภาพ
- ระดับแบตเตอรี่
- เส้นกรอบการจัดเฟรม

4 บันทึกการเปลี่ยนแปลง

กด **DISP/BACK** เพื่อบันทึกการเปลี่ยนแปลง

5 ออกจากเมนู

กด **DISP/BACK** ตามต้องการเพื่อออกจากเมนู แล้วกลับไปยังจอแสดงผลการถ่ายภาพ



สัญลักษณ์บางอย่างจะไม่แสดงในทุกโหมด

เส้นขอบฟ้าเสมือน

การเลือก ELECTRONIC LEVEL จะแสดงเส้นขอบฟ้าเสมือน กล้องจะอยู่ในแนวราบเมื่อเส้นสองเส้นซ้อนทับกัน โปรดทราบว่าเส้นขอบฟ้าเสมือนอาจไม่แสดงหากเลนส์ของกล้องชี้ขึ้นข้างบนหรือข้างล่าง

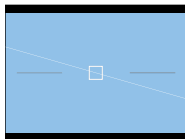

เส้นกรอบการจัดเฟรม

เปิดใช้ เส้นกรอบการจัดเฟรม เพื่อทำกรอบของเฟรมให้มองเห็นง่ายขึ้นบนพื้นหลังสีเข้ม

ฮิสโตแกรม

ฮิสโตแกรมจะแสดงการแจกแจงโทนสีของภาพ โดยแสดงความสว่างในแกนแนวนอน และจำนวนพิกเซลในแกนแนวตั้ง

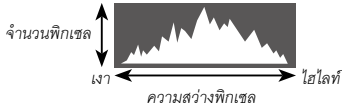

- การรับแสงที่เหมาะสม: พิกเซลที่แจ่มแจ้งออกมาจะมีเส้นโค้งที่เท่ากันตลอดช่วงโทนสี
- รับแสงมากเกินไป: พิกเซลจะรวมกันอยู่ที่ด้านขวาของกราฟ
- รับแสงน้อยเกินไป: พิกเซลจะรวมกันอยู่ที่ด้านซ้ายของกราฟ

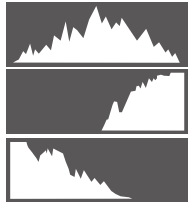

ในการดูกราฟฮิสโตแกรม RGB และจอแสดงผลที่แสดงพื้นที่เฟรมที่จะได้รับแสงมากเกินไปที่การตั้งค่าปัจจุบันที่ซ้อนทับบนมุมมองภาพผ่านเลนส์ ให้กดปุ่มฟังก์ชันที่กำหนด **ฮิสโตแกรม** (📖 226, 254).

- 1 พื้นที่รับแสงมากเกินไปกะพริบ
- 2 ฮิสโตแกรม RGB



1

2

การใช้เมนู

การแสดงผลเมนู ให้กด **MENU/OK**

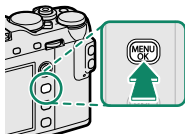

การถ่ายภาพ



การเล่น



การนำทางเมนู:





1 กด **MENU/OK** เพื่อแสดงเมนู

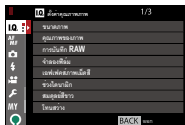

2 กดไม้ไฟกั (ก้านไฟกั) ไปทางซ้ายเพื่อไฮไลท์แท็บสำหรับเมนูปัจจุบัน



แท็บ

3 กดไม้โฟกัสขึ้นหรือลงเพื่อไฮไลต์แท็บ (IQ, AF/MF, , , , MY, ) หรือ ) ที่มีรายการที่ต้องการ

4 กดไม้โฟกัสไปทางขวาเพื่อวางเคอร์เซอร์ในเมนู



ใช้เป็นหมุนเลือกคำสั่งด้านหน้าเพื่อเลือกแท็บเมนูหรือหน้าผ่านเมนูต่างๆ และใช้เป็นหมุนเลือกคำสั่งด้านหลังเพื่อไฮไลต์รายการเมนู

ไม้โฟกัส (ก้านโฟกัส) ไม่เพียงเป็นแนวทแยงมุม

โหมดหน้าจอสัมผัส

ใช้การควบคุมแบบสัมผัสเพื่อถ่ายภาพหรือเล่นภาพ

การควบคุมแบบสัมผัสในการถ่ายภาพ





การควบคุมแบบสัมผัสและ EVF



หากเลือก เปิด สำหรับ  ตั้งค่าปุ่ม/ไดอัล > ตั้งค่าหน้าจอสัมผัส > เปิด/ปิด หน้าจอสัมผัส และหนึ่งใน ทั้งหมด, ขวา หรือ ซ้าย สำหรับ ตั้งพื้นที่หน้าจอสัมผัสEVF คุณสามารถใช้หน้าจอ LCD เพื่อเลือกพื้นที่โฟกัสได้ในขณะที่จัดภาพในช่องมองภาพอิเล็กทรอนิกส์ (EVF)

การควบคุมแบบสัมผัสหน้าจอ LCD

สามารถใช้การควบคุมแบบสัมผัสสำหรับบริการดำเนินการต่างๆ เช่น การเลือกพื้นที่โฟกัส และการถ่ายภาพ สามารถเลือกการดำเนินการได้โดยการแตะที่สัญลักษณ์โหมดหน้าจอสัมผัสในจอแสดงผลเพื่อหมุนไปตามตัวเลือกต่อไปนี้:



โหมด	คำอธิบาย
 SHOT	ถ่ายด้วยการสัมผัส และหัวข้อในจอแสดงผลเพื่อโฟกัสและปล่อยชัตเตอร์
 AF	AF แตะเพื่อเลือกจุดโฟกัส ในโหมดโฟกัส S (AF-S) โฟกัสจะล็อก ในขณะที่ในโหมดโฟกัส C (AF-C) กล้องจะปรับโฟกัสต่อเนื่องโดยตอบสนองต่อการเปลี่ยนแปลงของระยะทางถึงตัวแบบ
 AREA	บริเวณ แตะเพื่อเลือกจุดสำหรับโฟกัสหรือซูม เฟรมโฟกัสจะเคลื่อนไปยังจุดที่เลือก
 OFF	ปิด ปิดการควบคุมแบบสัมผัส จอแสดงผลไม่ตอบสนองเมื่อแตะ

 สามารถปรับการตั้งค่าการควบคุมแบบสัมผัสได้โดยใช้  ตั้งค่า AF/MF > โหมดหน้าจอสัมผัส (📖 146) หากต้องการปิดใช้งานการควบคุมแบบสัมผัสและซ่อนสัญลักษณ์โหมดหน้าจอสัมผัส ให้เลือก ปิด สำหรับ  ตั้งค่าปุ่ม/ไดอัล > ตั้งค่าหน้าจอสัมผัส > เปิด/ปิด หน้าจอสัมผัส

ฟังก์ชันระบบสัมผัส

สามารถกำหนดฟังก์ชันต่างๆ ให้กับท่าทางการตวัดนิ้วต่อไปนี้ได้เหมือนกันกับปุ่มฟังก์ชัน (☰ 252):

- ตวัดนิ้วขึ้นบน: T-Fn1
- ตวัดนิ้วไปทางซ้าย: T-Fn2
- ตวัดนิ้วไปทางขวา: T-Fn3
- ตวัดนิ้วลง: T-Fn4

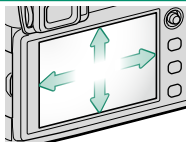

การควบคุมการเล่นแบบสัมผัส

เมื่อเลือก **เปิด** สำหรับ **ตั้งค่าปุ่ม/ไดอัล > ตั้งค่าหน้าจอสัมผัส > เปิด/ปิด หน้าจอสัมผัส** สามารถใช้การควบคุมแบบสัมผัสสำหรับการดำเนินการเล่นต่อไปนี้:

- **สลับ:** สลับนิ้วข้ามจอแสดงผลเพื่อดูภาพอื่นๆ



- **ซูม:** วางนิ้วสองนิ้วบนจอแสดงผลแล้วแยกนิ้วออกเพื่อซูมเข้า



- **บีบ:** วางนิ้วสองนิ้วบนจอแสดงผลแล้วเลื่อนเข้าหากันเพื่อซูมออก

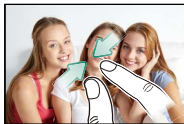

สามารถซูม ออกรูปภาพจนกระทั่งมองเห็นภาพแล้วแต่ไม่สามารถซูมต่อได้

- **แตะสองครั้ง:** แตะจอแสดงผลสองครั้งเพื่อซูมเข้าไปยังจุดโฟกัส



- **เลื่อน:** ดูพื้นที่อื่นของภาพระหว่างซูมการเล่น

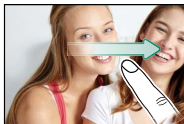

ชั้นแรก

2

การต่อสายคล้อง

ติดห่วงสายคล้องเข้ากับกัลลอน จากนั้นให้ติดเข้ากับสายคล้อง

1 เปิดห่วงสายคล้อง

ใช้เครื่องมือคล้องห่วงเพื่อเปิดห่วงสายคล้อง ตรวจสอบให้แน่ใจว่าเครื่องมือและห่วงอยู่ในแนวตามที่แสดง



2 เลื่อนห่วงไปบนเครื่องมือ

เลื่อนห่วงไปบนเครื่องมือ เพื่อให้แขนอยู่เหนือส่วนที่ยื่นออกมา

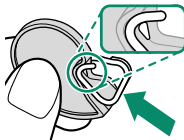

3 ใส่ห่วงคล้องเข้าไปในรูสำหรับสายคล้อง

เกี่ยวรูสำหรับสายคล้องเข้าไปในห่วงที่เปิดอยู่ นำเครื่องมือออก ใช้อีกมือหนึ่งจับห่วงให้เข้าที่

! เก็บเครื่องมือไว้ในที่ปลอดภัย เนื่องจากคุณจะต้องใช้เครื่องมือเพื่อเปิดห่วงสายคล้องเมื่อถอดสายคล้อง

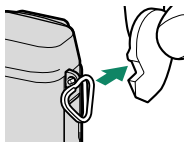
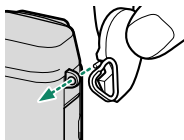

4 ร้อยห่วงเข้าไปในรูสำหรับสายคล้อง

หมุนห่วงไปรอบๆ รูสำหรับสายคล้องจนกระทั่งห่วงปิดสนิท

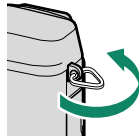

5 ใส่แผ่นครอบป้องกัน

วางแผ่นครอบป้องกันไว้เหนือรูสำหรับคล้องสายตามที่แสดง โดยใช้ด้านสีดำของแผ่นครอบหันเข้าไปทางกล่อง

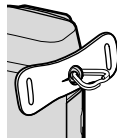
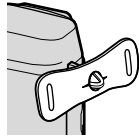

6 ดึงสายคล้องให้แน่น

ใส่สายคล้องผ่านแผ่นครอบป้องกันและห่วงสายคล้อง แล้วดึงให้แน่นตามที่แสดง

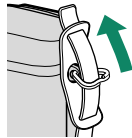

! เพื่อป้องกันกล่องตก ให้ตรวจสอบว่าสายคล้องแน่นดีแล้ว

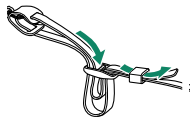

ทำซ้ำขั้นตอนข้างต้นสำหรับคล้องสายรุ่ที่สอง

การต่อเลนส์

สามารถใช้กล้องด้วยเลนส์สำหรับ FUJIFILM X-mount

ถอดฝาครอบตัวกล้องจากกล้องและฝาปิดด้าน
หลังจากเลนส์ วางเลนส์บนที่ยึด ให้เครื่องหมายบน
เลนส์และกล้องตรงกัน (1) จากนั้นให้หมุนเลนส์
จนกว่าคลิกเข้าที่ (2)

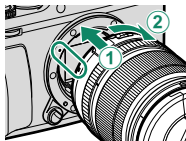

! เมื่อต่อเลนส์ ตรวจสอบให้แน่ใจว่าไม่มีฝุ่นหรือสิ่งแปลกปลอมเข้าไปให้กล้อง
และระมัดระวังอย่าสัมผัสส่วนภายในของกล้อง ห้ามกดปุ่มปลดเลนส์ขณะที่
ต่อเลนส์ และตรวจสอบให้แน่ใจว่าใส่สลักให้ลงล็อกแล้ว

การถอดเลนส์

การถอดเลนส์ ให้ปิดกล้อง จากนั้นกดปุ่มถอดเปลี่ยนเลนส์แล้ว (1) วนหมุนเลนส์ตามที่แสดง (2)

! เพื่อป้องกันฝุ่นสะสมบนเลนส์หรือภายในกล้อง ให้ปิดฝาเลนส์และฝาครอบตัวกล้องเมื่อไม่ได้ติดเลนส์

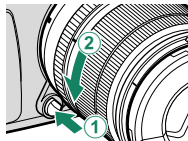

เลนส์และอุปกรณ์เสริมภายนอกอื่นๆ

สามารถใช้กล้องด้วยเลนส์และอุปกรณ์เสริมสำหรับ FUJIFILM X-mount

! ก่อนจะติดหรือถอด (เปลี่ยน) เลนส์ ให้ปิดฝาปิดเลนส์ แล้วตรวจสอบว่าเลนส์ไม่มีฝุ่นหรือสิ่งแปลกปลอมอื่นๆ เกาะอยู่ อย่าเปลี่ยนเลนส์ในบริเวณที่มีแสงแดดส่องโดยตรง หรือภายใต้แหล่งกำเนิดแสงที่สว่างอื่นๆ เนื่องจากแสงที่โฟกัสเข้าไปภายในกล้องอาจทำให้กล้องทำงานผิดปกติได้

การชาร์จแบตเตอรี่

แบตเตอรี่ที่จำหน่ายให้ไม่มีการชาร์จประจุไว้ ก่อนใช้งาน ให้ชาร์จแบตเตอรี่ในเครื่องชาร์จแบตเตอรี่ที่ให้มา



แบตเตอรี่ NP-W126S แบบชาร์จซ้ำได้ จัดมาให้พร้อมกล่อง การชาร์จใช้เวลาประมาณ 150 นาที

1 วางแบตเตอรี่ลงในเครื่องชาร์จ

วางแบตเตอรี่ในเครื่องชาร์จแบตเตอรี่ที่ให้มา

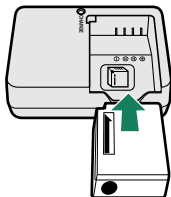

2 เสียบปลั๊กเครื่องชาร์จ

เสียบปลั๊กเครื่องชาร์จลงในเต้ารับไฟฟ้า
ภายในอาคาร สัญลักษณ์การชาร์จจะสว่าง

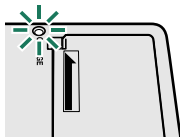

3 ชาร์จแบตเตอรี่

ถอดแบตเตอรี่ออกเมื่อชาร์จเสร็จเรียบร้อยแล้ว

สัญลักษณ์การชาร์จ

สัญลักษณ์การชาร์จจะแสดงสถานะการชาร์จแบตเตอรี่ดังต่อไปนี้:

 สัญลักษณ์การชาร์จ	สถานะแบตเตอรี่	การกระทำ
ปิด	ไม่ได้ใส่แบตเตอรี่	ใส่แบตเตอรี่
	แบตเตอรี่ชาร์จเต็มแล้ว	ถอดชาร์จแบตเตอรี่
เปิด	แบตเตอรี่กำลังชาร์จ	—
กะพริบ	แบตเตอรี่มีข้อผิดพลาด	ถอดสายเครื่องชาร์จแล้วถอดแบตเตอรี่ออก



สายไฟกระแสตรงที่จัดมาให้มีไว้สำหรับใช้งานกับเครื่องชาร์จที่จัดมาให้เท่านั้น ห้ามใช้เครื่องชาร์จที่จัดมาให้กับสายอื่นหรือสายที่จัดมาพร้อมกับอุปกรณ์อื่น

อย่าติดป้ายหรือวัตถุอื่นบนแบตเตอรี่ หากไม่ปฏิบัติตามข้อควรระวังนี้จะทำให้ไม่สามารถนำแบตเตอรี่ออกจากกล่องได้

ห้ามขีดข่วนหรือขีดของแบตเตอรี่ แบตเตอรี่อาจมีความร้อนสูง

อ่านข้อควรระวังใน “แบตเตอรี่และแหล่งจ่ายพลังงาน”

ใช้เครื่องชาร์จแบตเตอรี่ที่กำหนดให้ใช้กับแบตเตอรี่เท่านั้น หากไม่ปฏิบัติตามข้อควรระวังนี้จะทำให้ผลิตภัณฑ์ทำงานผิดพลาด

ห้ามนำฉลากออกจากแบตเตอรี่หรือพยายามลอกหรือแกะกรอบภายนอก

แบตเตอรี่จะสูญเสียประจุไฟฟ้าไปช้าๆ เมื่อไม่ได้ใช้งาน ชาร์จแบตเตอรี่หนึ่งหรือสองวันก่อนการใช้งาน หากแบตเตอรี่ไม่สามารถเก็บประจุไฟฟ้าได้ แสดงว่าหมดอายุการใช้งานสำหรับการชาร์จแล้วและต้องเปลี่ยนใหม่

ถอดปลั๊กเครื่องชาร์จเมื่อไม่ใช้งาน

นำฝุ่นละอองออกจากขั้วของแบตเตอรี่ด้วยผ้าแห้งที่สะอาด หากไม่ปฏิบัติตามข้อควรระวังนี้จะทำให้แบตเตอรี่ไม่สามารถชาร์จได้

โปรดทราบว่าคุณจะเพิ่มพื้นที่อุณหภูมิต่ำ

การชาร์จผ่านทางคอมพิวเตอร์

นอกจากนี้ยังสามารถชาร์จแบตเตอรี่ได้เมื่อเชื่อมต่อกล่องไปยังคอมพิวเตอร์ ปิดกล้องแล้วใส่แบตเตอรี่ และเชื่อมต่อสาย Micro USB (Micro-B) USB 2.0 ตามที่แสดง ตรวจสอบให้แน่ใจว่าได้เสียบขั้วต่อแน่นดีแล้ว (เลือกสายที่เหมาะสมสำหรับการส่งข้อมูลและไม่ยาวเกิน 1.5 เมตร)

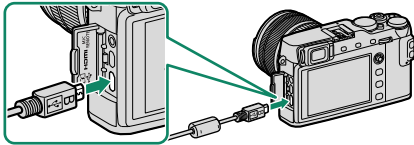

การชาร์จใช้เวลาประมาณ 300 นาที สถานะแบตเตอรี่จะแสดงด้วยไฟแสดงสถานะ

ไฟแสดงสถานะ	สถานะแบตเตอรี่
เปิด	แบตเตอรี่กำลังชาร์จ
ปิด	การชาร์จเสร็จสมบูรณ์
กะพริบ	แบตเตอรี่มีข้อผิดพลาด

เชื่อมต่อกล่องกับคอมพิวเตอร์โดยตรง ห้ามใช้ฮับ USB หรือแป้นพิมพ์ การชาร์จจะหยุดหากคอมพิวเตอร์เข้าสู่โหมดสลีป หากต้องการชาร์จต่อ ให้เปิดใช้งานคอมพิวเตอร์แล้วถอดและต่อสาย USB ใหม่ การชาร์จอาจไม่รองรับ ทั้งนี้ขึ้นอยู่กับรุ่นของคอมพิวเตอร์ การตั้งค่าคอมพิวเตอร์ และสถานะปัจจุบันของคอมพิวเตอร์

การใส่แบตเตอรี่และการรีดหน่วยความจำ

หลังจากที่ชาร์จแบตเตอรี่ ให้ใส่แบตเตอรี่และการรีดหน่วยความจำตามที่อธิบายด้านล่าง

1 เปิดฝาครอบช่องใส่แบตเตอรี่

เลื่อนสลักฝาครอบช่องใส่แบตเตอรี่ตามที่แสดงแล้วเปิดฝาครอบช่องใส่แบตเตอรี่

! อย่าเปิดฝาช่องใส่แบตเตอรี่ขณะที่กล้องเปิดอยู่ ถ้าไม่ปฏิบัติตามข้อควรระวังนี้จะทำให้ไฟล်ภาพหรือการรีดหน่วยความจำเสียหาย

อย่าใช้แรงมากเกินไปในการเปิดและปิดฝาปิดช่องใส่แบตเตอรี่

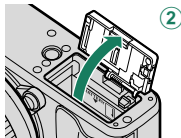
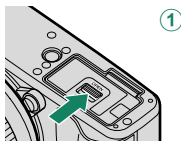

2 ใส่แบตเตอรี่

ใช้แบตเตอรี่โดยกดสลักแบตเตอรี่ไว้ด้านหนึ่ง
ใส่หน้าสัมผัสของแบตเตอรี่ก่อนในทิศทาง
ที่แสดงด้วยลูกศร ตรวจสอบว่าปิดสลัก
แบตเตอรี่แน่นดีแล้ว

! ใส่ขั้วแบตเตอรี่ตามแนวที่แสดง ห้ามใช้
แรงในการใส่แบตเตอรี่กลับด้านหรือบิดขั้ว
แบตเตอรี่จะเลื่อนเข้าที่ได้ง่ายโดยถ้า
ถูกขั้ว

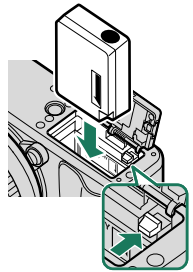

3 ให้ใส่การ์ดหน่วยความจำ

จับการ์ดในทิศทางที่แสดง เลื่อนเข้าที่ให้คลิก
เข้าสู่ส่วนหลังของช่อง

! โปรดตรวจสอบว่าการ์ดอยู่ในทิศทางที่ถูก
ต้องอย่าใส่การ์ดเฉียงหรือใช้แรง

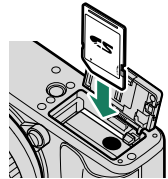

4 ปิดฝาครอบช่องใส่แบตเตอรี่

ปิดฝาและใส่สลักฝาครอบ



หากปิดฝาครอบไม่ได้ ให้ตรวจสอบว่า
แบตเตอรี่อยู่ในแนวที่ถูกต้องหรือไม่ อย่า
พยายามใช้แรงปิดฝาครอบ

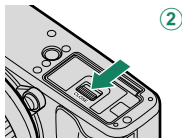
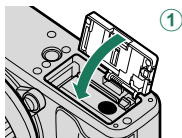

การถอดแบตเตอรี่

ก่อนที่จะถอดแบตเตอรี่ ให้ปิดกล้อง แล้วเปิดฝาของช่องใส่แบตเตอรี่

ในการนำแบตเตอรี่ออก ให้กดสลักของแบตเตอรี่ไปทาง
ด้านข้าง และเลื่อนแบตเตอรี่ออกจากกล้องดังที่แสดง

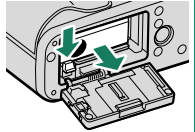

แบตเตอรี่อาจร้อนเมื่อใช้งานในสภาพแวดล้อมที่มีอุณหภูมิสูง ให้ใช้ความระมัดระวังเมื่อถอดแบตเตอรี่

การถอดการรีเซ็ตหน่วยความจำ

ก่อนที่จะถอดการรีเซ็ตหน่วยความจำ ให้ปิดกล้อง แล้วเปิดฝาด้านช่องใส่แบตเตอรี่

กดและปล่อยการรีเซ็ตเพื่อให้การรีเซ็ตตัวออกครึ่งทาง (เพื่อ
ป้องกันการรีเซ็ตหล่นออกจากช่อง กดตรงกลางของการรีเซ็ต
แล้วค่อยๆ ปล่อยออก โดยไม่ปล่อยนิ้วออกจากการรีเซ็ต)
การรีเซ็ตจะสามารถนำออกได้ด้วยมือ

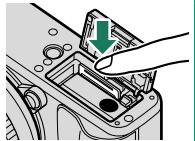

การ์ดหน่วยความจำที่ใช้ร่วมกันได้

การ์ดหน่วยความจำ FUJIFILM และ SanDisk SD, SDHC และ SDXC ได้รับการทดสอบแล้วว่าสามารถใช้กับกล้องนี้ได้ และรองรับ UHS-I แนะนำให้ใช้การ์ดที่มีความเร็ว UHS คลาส 3 หรือสูงกว่าสำหรับภาพยนตร์ รายละเอียดของการ์ดหน่วยความจำที่ใช้ได้ทั้งหมดมีให้ที่ http://www.fujifilm.com/support/digital_cameras/compatibility/ การใช้งานกับการ์ดชนิดอื่นจะไม่ได้รับการรับรอง ไม่สามารถใช้กล้องกับ xD-Picture Card หรือ MultiMediaCard (MMC)

! อย่าปิดกล้องหรือนำการ์ดหน่วยความจำออกขณะที่กำลังฟอร์แมตการ์ด หรือกำลังบันทึกหรือลบข้อมูลในการ์ด หากไม่ปฏิบัติตามข้อควรระวังนี้ อาจทำให้การ์ดเสียหายได้

การ์ดหน่วยความจำอาจถูกล็อก ทำให้ไม่สามารถฟอร์แมตการ์ดหรือบันทึกหรือลบภาพได้ ก่อนที่จะใส่การ์ดหน่วยความจำ ให้เลื่อนสวิตซ์ป้องกันการเขียนไปที่ตำแหน่งปลดล็อก





ฟอร์แมตการ์ดหน่วยความจำก่อนที่จะใช้ครั้งแรก และโปรดฟอร์แมตการ์ดหน่วยความจำทั้งหมดหลังจากที่ใช้งานในคอมพิวเตอร์หรืออุปกรณ์ชนิดอื่นแล้ว

การ์ดหน่วยความจำมีขนาดเล็กและสามารถกลืนเข้าปากได้ ดังนั้นโปรดเก็บให้พ้นมือเด็ก ถ้าเด็กกลืนการ์ดหน่วยความจำ ให้พบแพทย์ทันที

ตัวแปลง miniSD หรือ microSD ที่ใหญ่กว่าหรือเล็กกว่าการ์ดหน่วยความจำ อาจไม่สามารถนำออกได้ตามปกติ ถ้าไม่สามารถนำการ์ดออก ให้ติดต่อตัวแทนบริการที่ได้รับอนุญาต อย่าใช้แรงเพื่อนำการ์ดออก

อย่าติดสติ๊กเกอร์หรือวัตถุอื่นบนการ์ดหน่วยความจำ ฉลากที่ลอกหรือมีฝุ่นอาจทำให้กล่องทำงานผิดปกติได้

การบันทึกภาพยนตร์อาจหยุดชะงักเมื่อใช้งานกับการ์ดหน่วยความจำบางประเภท

การฟอร์แมตการ์ดหน่วยความจำในกล่องจะสร้างไฟล์เดอริทีที่ใช้เก็บภาพ โปรดอย่าเปลี่ยนชื่อหรือลบไฟล์เดอริที หรือใช้คอมพิวเตอร์หรืออุปกรณ์อื่นเพื่อแก้ไข ลบ หรือเปลี่ยนชื่อไฟล์ภาพ ใช้กล่องเพื่อลบภาพเสมอ ก่อนที่จะแก้ไขหรือเปลี่ยนชื่อภาพ ให้คัดลอกไปยังคอมพิวเตอร์และแก้ไขหรือเปลี่ยนชื่อสำเนาภาพ แต่อย่าดำเนินการเหล่านี้กับต้นฉบับ การเปลี่ยนชื่อไฟล์บนกล่องถ่ายรูปลงอาจทำให้เกิดปัญหาระหว่างการเล่นภาพ

การเปิดและปิดกล้อง

ใช้สวิตช์ **ON/OFF** เพื่อเปิดและปิดกล้อง

หมุนสวิตช์ไปที่ **ON** เพื่อเปิดกล้องหรือไปที่ **OFF** เพื่อปิดกล้อง

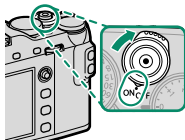







! รอยนิ้วมือและรอยอื่นๆ บนเลนส์หรือช่องมองภาพ อาจมีผลต่อภาพถ่ายหรือมุมมองขณะดูผ่านช่องมองภาพ โปรดรักษาเลนส์และช่องมองภาพให้สะอาด

📄 กดปุ่ม **▶** เพื่อเริ่มต้นการเล่น กดปุ่มชัตเตอร์ครึ่งทางเพื่อกลับสู่โหมดถ่ายภาพ กล้องจะปิดเครื่องอัตโนมัติหากไม่มีการใช้งานหรือการทำงานเป็นเวลานานซึ่งตามที่เลือกไว้สำหรับ **📷 จัดการใช้พลังงาน > ตั้งปิดเอง** การเปิดใช้งานใหม่หลังจากกล้องปิดการทำงานโดยอัตโนมัติ ให้กดปุ่มชัตเตอร์ลงครึ่งหนึ่งหรือเปลี่ยนสวิตช์ **ON/OFF** ให้เป็น **OFF** แล้วเปลี่ยนใหม่เป็น **ON**

การตรวจสอบระดับแบตเตอรี่

หลังจากเปิดกล่องแล้ว ให้ตรวจสอบระดับแบตเตอรี่ในจอแสดงผล

ระดับแบตเตอรี่จะแสดงดังนี้:

สัญลักษณ์	คำอธิบาย
	แบตเตอรี่มีการใช้งานบางส่วน
	แบตเตอรี่เต็มประมาณ 80%
	แบตเตอรี่เต็มประมาณ 60%
	แบตเตอรี่เต็มประมาณ 40%
	แบตเตอรี่เต็มประมาณ 20%
 (แดง)	แบตเตอรี่ใกล้หมด ชาร์จโดยเร็วที่สุด
 (กะพริบเป็นสีแดง)	แบตเตอรี่หมด ปิดกล่องและชาร์จ แบตเตอรี่ใหม่



การตั้งค่าพื้นฐาน

เมื่อคุณเปิดกล้องเป็นครั้งแรก คุณสามารถเลือกภาษาและตั้งค่านาฬิกาของกล้องได้ และที่การตั้งค่าเริ่มต้น คุณยังสามารถจับคู่กล้องกับสมาร์ตโฟนหรือแท็บเล็ต เพื่อให้คุณสามารถชิ่งโครโมซีในภายหลังกับนาฬิกาหรือภาพที่ดาวน์โหลดได้ ทำตามขั้นตอนด้านล่างเมื่อเปิดกล้องเป็นครั้งแรก



หากคุณต้องการจะจับคู่กล้องกับสมาร์ตโฟนหรือแท็บเล็ต ให้ติดตั้งและเปิดใช้งานแอป FUJIFILM Camera Remote รุ่นล่าสุดบนสมาร์ตทีวีซ์ก่อนดำเนินการสำหรับข้อมูลเพิ่มเติม โปรดเยี่ยมชม:

http://app.fujifilm-dsc.com/en/camera_remote/

1 เปิดกล้อง

ข้อความการเลือกภาษาจะปรากฏ

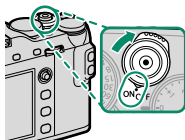

2 เลือกภาษา

ไฮไลท์ภาษาโดยใช้ไม้ไฟกัซ (ก้านไฟกัซ, ①)
แล้วกด **MENU/OK** (②)

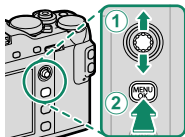

3 จับคู่กล้องกับสมาร์ทโฟนหรือแท็บเล็ต

กด **MENU/OK** เพื่อจับคู่กล้องกับสมาร์ทโฟนหรือแท็บเล็ตที่ใช้งานแอป FUJIFILM Camera Remote



หากต้องการข้ามการจับคู่ ให้กด **DISP/BACK**

4 ตรวจสอบเวลา

เมื่อจับคู่เรียบร้อยแล้ว คุณจะได้รับการแจ้งเตือนให้ตั้งค่านาฬิกาของกล้องเป็นเวลาที่ยายงานจากสมาร์ทโฟนหรือแท็บเล็ต ตรวจสอบดูว่าเวลานั้นถูกต้องหรือไม่



หากต้องการตั้งค่านาฬิกาด้วยตนเอง ให้กด **DISP/BACK** (📖 46)

5 ตั้งค่านาฬิกา

กด **MENU/OK** เพื่อตั้งค่านาฬิกาของกล้องถ่ายรูปให้เป็นเวลาที่รายงานจากสมาร์ทโฟนหรือแท็บเล็ต แล้วออกไปยังโหมดถ่ายรูป



ถ้าถอดแบตเตอรี่เป็นเวลานาน นาฬิกาของกล้องจะถูกตั้งค่าใหม่ และข้อความการเลือกภาษาจะปรากฏเมื่อเปิดกล้อง

การข้ามขั้นตอนปัจจุบัน

กด **DISP/BACK** เพื่อข้ามขั้นตอนปัจจุบัน ข้อความการยืนยันจะแสดงขึ้น ให้เลือก **ไม่ใช่** เพื่อหลีกเลี่ยงการทำซ้ำขั้นตอนที่คุณได้ข้ามไว้เมื่อเปิดกล้องในครั้งถัดไป

เลือกภาษาอื่น

การเปลี่ยนภาษา:

1 แสดงตัวเลือกภาษา

เลือก  ตั้งค่าผู้ใช้งาน > 言語/LANG.

2 เลือกภาษา

ไฮไลท์ตัวเลือกที่ต้องการและกด **MENU/OK**

การเปลี่ยนเวลาและวันที่

การตั้งค่านาฬิกาของกล่อง:

1 แสดงตัวเลือก วันที่/เวลา

เลือก  ตั้งค่าผู้ใช้งาน > วันที่/เวลา

2 ตั้งค่านาฬิกา

กดไม้ไฟกัศ (ก้านไฟกัศ) ไปทางซ้ายหรือขวาเพื่อไฮไลท์ปี เดือน วัน ชั่วโมง หรือนาที และกดขึ้นหรือลงเพื่อเปลี่ยนค่า กด **MENU/OK** เพื่อตั้งค่านาฬิกา

การถ่ายรูปพื้นฐานและการเล่น

3

การถ่ายรูป (โหมด P)

เนื้อหาในส่วนนี้อธิบายเกี่ยวกับวิธีการถ่ายรูปโดยใช้โปรแกรม AE (โหมด P) โปรดดูข้อมูลในหน้า 62–73 เกี่ยวกับโหมด S, A และ M

1 เลือกโหมด 드라이브 (ภาพนิ่ง)

กดปุ่ม **DRIVE** แล้วเลือก  (ภาพนิ่ง) จากรายการของตัวเลือกโหมด 드라이브

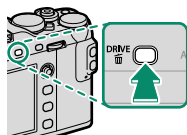

2 ปรับการตั้งค่าสำหรับโปรแกรม AE

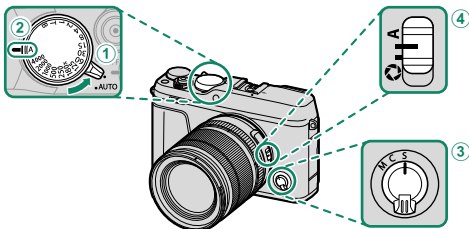

- 1 ก้านตัวเลือกโหมดอัตโนมัติ ( 7): เลือก 
- 2 ความเร็วชัตเตอร์ ( 62): เลือก **A** (ชัตเตอร์)
- 3 โหมดโฟกัส ( 78): เลือก **S** (AF เต็ม)
- 4 รูรับแสง ( 62): เลือก **A** (ชัตเตอร์)

3 ตรวจสอบโหมดการถ่ายภาพ ยืนยันว่า P ปรากฏในจอแสดงผล

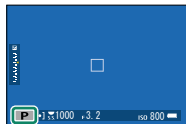

4 เตรียมกล้องให้พร้อม

ถือกล้องให้หนึ่งด้วยมือทั้งสองข้าง และจัดให้
ข้อศอกแนบชิดข้างลำตัว ถ้ามือสั่นหรือไม่นิ่ง
จะทำให้ภาพสั่นไหวหรือพร่ามัวได้



เพื่อไม่ให้ภาพหลุดโฟกัสหรือมืดเกินไป (รับ
แสงไม่เพียงพอ) โปรดอย่าให้นิ้วมือและสิ่ง
อื่นๆ ปิดบังเลนส์ และไฟช่วยหาออโต้โฟกัส

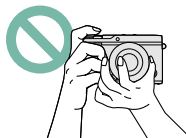

5 จัดวางภาพในเฟรม

เลนส์กับวงแหวนปรับซูม

ใช้วงแหวนปรับซูมเพื่อจัดวางภาพในเฟรมภายใน
จอแสดงผล หมุนวงแหวนไปทางซ้ายเพื่อซูมออก
และไปทางขวาเพื่อซูมเข้า

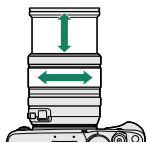

6 โฟกัส

กดปุ่มชัตเตอร์ครึ่งหนึ่งเพื่อโฟกัส



หากตัวแบบมีความสว่างน้อย ใพอช่วยหาอ
ได้โฟกัสอาจสว่าง

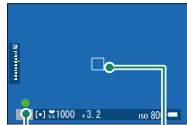

สัญญาณโฟกัส

เฟรมโฟกัส

ถ้ากล้องสามารถโฟกัสได้ จะส่งเสียงเตือนสองครั้งและพื้นที่โฟกัสและ
สัญญาณโฟกัสจะสว่างเป็นสีเขียว โฟกัสและการรับแสงจะล็อกเมื่อกด
ปุ่มชัตเตอร์ลงครึ่งหนึ่ง

ถ้ากล้องไม่สามารถโฟกัส เฟรมการโฟกัสจะเปลี่ยนเป็นสีแดง **!AF** จะ
ปรากฏ และสัญญาณโฟกัสจะกะพริบเป็นสีขาว

7 ถ่ายรูป

ค่อยๆ กดปุ่มชัตเตอร์จนสุดเพื่อถ่ายรูป



การดูภาพ

คุณสามารถดูภาพในช่องมองภาพหรือจอภาพ LCD

การดูรูปภาพแบบเต็มเฟรม ให้กด

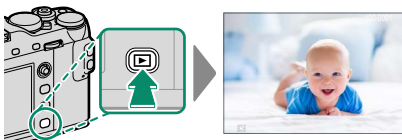

สามารถดูรูปภาพอื่นๆ ได้โดยกดไม้ไฟกัส (ก้านไฟกัส) ไปทางซ้ายหรือขวา หรือ หมุนแป้นหมุนเลือกคำสั่งด้านหน้า กดไม้ไฟกัสหรือหมุนแป้นหมุนไปทางขวา เพื่อดูภาพตามลำดับที่บันทึก หรือกดไปทางซ้ายเพื่อดูภาพโดยย้อนลำดับที่บันทึก กดไม้ไฟกัสค้างไว้เพื่อเลื่อนไปยังภาพที่ต้องการอย่างรวดเร็ว



ภาพที่ถ่ายด้วยกล้องอื่นจะทำเครื่องหมายด้วยไอคอน (“ภาพของขวัญ”) เพื่อเตือนว่าภาพอาจแสดงไม่ถูกต้องและอาจไม่สามารถใช้งานซูมการเล่นได้



การลบรูปภาพ

ใช้ปุ่ม เพื่อลบรูปภาพ



ภาพที่ถูกลบจะไม่สามารถเรียกคืนได้ คัดลอกภาพสำคัญไปยังคอมพิวเตอร์หรืออุปกรณ์เก็บข้อมูลอื่นๆ ก่อนที่จะดำเนินการต่อ

1 สำหรับภาพที่แสดงแบบเต็มเฟรม ให้กดปุ่ม แล้วเลือก **ทีละภาพ**

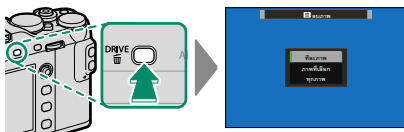

2 กดไม้ไฟกัส (ก้านไฟกัส) ไปทางซ้ายหรือขวาเพื่อเลื่อนดูภาพ และกด **MENU/OK** เพื่อลบ (ข้อความยืนยันจะไม่ปรากฏ) ทำซ้ำเพื่อลบภาพเพิ่มเติม



ภาพที่มีการป้องกันจะไม่สามารถลบได้ ยกเลิกการป้องกันจากภาพที่ต้องการลบ (📖 188)

นอกจากนี้ยังสามารถลบรูปภาพจากเมนู โดยใช้ตัวเลือก

เมนูภาพถ่ายย้อนหลัง > ลบภาพ (📖 183)

การบันทึกภาพยนตร์และการ เล่น

4



การบันทึกภาพยนตร์

เนื้อหาในส่วนนี้จะอธิบายวิธีการถ่ายภาพยนตร์ในโหมดอัตโนมัติ

- 1 กดปุ่ม **DRIVE** แล้วเลือก  (ถ่ายมูฟวี่) จากรายการของตัวเลือกโหมดไดรฟ์

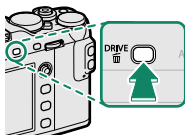

- 2 หมุนก้านตัวเลือกโหมดออกได้ไปที่ **AUTO** เพื่อถ่ายภาพยนตร์ในโหมด **SR+ SR AUTO** ขั้นสูง

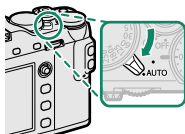

หมุนก้านไปที่  เพื่อถ่ายภาพยนตร์ใน โหมด **P** ภาพยนตร์ที่ถ่ายโดยเลือก **4K** สำหรับ **โหมดมูฟวี่** จะถูกบันทึก เช่นกัน ในโหมด **P**

- 3 กดปุ่มชัตเตอร์เพื่อเริ่มต้นบันทึก ไฟแสดงสถานะการบันทึก (●) จะกะพริบ และเวลาที่เหลือจะแสดงขณะกำลังทำการบันทึก



- 4** กดปุ่มอีกครั้งเพื่อสิ้นสุดการบันทึก การบันทึกจะสิ้นสุดโดยอัตโนมัติเมื่อมีความยาวสูงสุดหรือเมื่อการ์ดหน่วยความจำเต็ม

การใช้ไมโครโฟนเสริมภายนอก

สามารถบันทึกเสียงด้วยไมโครโฟนภายนอกที่เชื่อมต่อโดยใช้แจ็คที่มีเส้นผ่านศูนย์กลางขนาด 2.5 มม. ไม่สามารถใช้ไมโครโฟนที่ต้องมีแบตเตอรี่ โปรดดูรายละเอียดในคู่มือไมโครโฟน

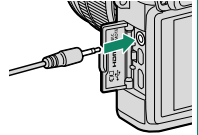



เสียงจะถูกบันทึก ผ่านทางไมโครโฟนในตัว หรือไมโครโฟนเสริมภายนอก ห้ามปิดครอบไมโครโฟนขณะที่ทำการบันทึก โปรดทราบว่าไมโครโฟนอาจจับเสียงเลนส์หรือเสียงอื่นที่เกิดขึ้นจากกล้องระหว่างที่กำลังบันทึก

อาจมีเส้นแนวตั้งหรือแนวอนปรากฏในภาพยนตร์ที่มีตัวแบบที่สว่างมาก อาการนี้เป็นภาวะปกติและไม่ได้แสดงถึงการทำงานผิดปกติ



ไฟแสดงสถานะจะสว่างขณะกำลังดำเนินการบันทึก ระหว่างที่บันทึก คุณสามารถเปลี่ยนการชดเชยการรับแสงได้สูงถึง ± 2 EV และปรับชুমโดยใช้วงแหวนการชุมบนเลนส์ได้ (หากใช้ได้)

หากติดเลนส์ด้วยสวิตช์โหมดการรับแสง ให้เลือกโหมดการรับแสงก่อนเริ่มต้นบันทึก หากเลือกตัวเลือกอื่นที่ไม่ใช่ **A** สามารถปรับความเร็วชัตเตอร์และรูรับแสงขณะกำลังดำเนินการบันทึกได้

อาจไม่สามารถใช้การบันทึกได้ในการตั้งค่าบางค่า ขณะที่ในกรณีอื่นอาจไม่สามารถใช้การตั้งค่าได้ระหว่างการบันทึก

การปรับการตั้งค่าภาพยนตร์

- คุณสามารถเลือกประเภทภาพยนตร์ ขนาดเฟรม และอัตราเฟรมได้โดยใช้ **☒ ตั้งค่ามูฟวี่ > โหมดมูฟวี่**
- เลือกโหมดพื้นที่ AF สำหรับการบันทึกภาพยนตร์ได้โดยใช้ **☒ ตั้งค่ามูฟวี่ > โหมดมูฟวี่ AF** เลือกจาก **หลายจุด** และ **โฟกัสพื้นที่**
- เลือกโหมดโฟกัสโดยใช้ตัวเลือกโหมดโฟกัส สำหรับการปรับโฟกัสต่อเนื่อง ให้เลือก **C** หรือ เลือก **S** แล้วเปิดใช้โฟกัสใบหน้าอัจฉริยะ ไม่สามารถใช้โฟกัสใบหน้าอัจฉริยะในโหมดโฟกัส **M**

ความลึกฟิลด์

เลือกจำนวน **f** ที่ต่ำ เพื่อลดรายละเอียดพื้นหลัง



การดูภาพยนตร์

ดูภาพยนตร์บนกล้อง

ในการเล่นแบบเต็มเฟรม ภาพยนตร์จะถูกระบุด้วย
ไอคอน



การทำงานต่อไปนี้อาจทำได้ขณะที่ภาพยนตร์
ปรากฏ:

ไม่โฟกัส (ก้านโฟกัส)	อยู่ระหว่างการเล่น (▶)	หยุดการเล่นชั่วคราว แล้ว (⏸)
ขึ้น	สิ้นสุดการเล่น	
ลง	หยุดการเล่นชั่วคราว	เริ่มการเล่น/เล่นต่อ
ซ้าย/ขวา	ปรับความเร็ว	ไปข้างหน้า/ย้อนกลับ ภาพเฟรมเดียว

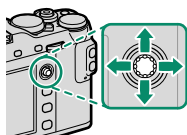

สถานะการทำงานจะแสดงในจอแสดงผลระหว่าง
ที่เล่น

โปรดอย่าให้มีสิ่งใดปิดลำโพงระหว่างการเล่น





กด **MENU/OK** เพื่อพักการเล่นและแสดงตัวควบคุมระดับเสียง กดไม้ไฟกั๊ส (ก้านไฟกั๊ส) ขึ้นหรือลงเพื่อปรับระดับเสียง; กด **MENU/OK** อีกครั้งเพื่อเล่นต่อ นอกจากนี้ยังสามารถปรับระดับเสียงโดยใช้ **ตั้งค่าเสียง > ปรับเสียง**

ความเร็วการเล่น

กดไม้ไฟกั๊ส (ก้านไฟกั๊ส) ไปทางซ้ายหรือขวาเพื่อปรับความเร็วในการเล่นขณะที่เล่นอยู่ ความเร็วจะแสดงด้วยหมายเลขของลูกศร (▶ หรือ ◀)



ลูกศร

บันทึก

การถ่ายรูป

5

การเลือกโหมดถ่ายภาพ

หากต้องการควบคุมความเร็วชัตเตอร์และรูรับแสง (โหมด P, S, A และ M) ให้หมุนก้านตัวเลือกโหมดออกได้ไปที่ ● หมุนก้านไปที่ **AUTO** เพื่อเลือกจากโหมดที่เหมาะสมกับประเภทของตัวแบบที่เจาะจง หรือเลือก **SR+ SR AUTO** **ขั้นสูง** เพื่อให้กล้องจับคู่โหมดกับตัวแบบโดยอัตโนมัติ

โหมด P: โปรแกรม AE

ให้กล้องเลือกความเร็วชัตเตอร์และรูรับแสงสำหรับการรับแสงที่เหมาะสม สามารถเลือกค่าอื่นๆ ที่สร้างรูรับแสงเดียวกันด้วยการสลับโปรแกรม

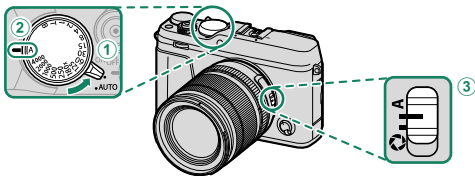

ปรับการตั้งค่าดังต่อไปนี้:

- 1 ก้านตัวเลือกโหมดออกได้: ●
- 2 ความเร็วชัตเตอร์: A (ออกได้)
- 3 รูรับแสง: A (ออกได้)

ยืนยันว่า **P** ปรากฏในจอแสดงผล



หากตัวแบบอยู่นอกระยะการวัดแสงของกล้อง จอแสดงผลความเร็วชัตเตอร์และรูรับแสงจะแสดงเป็น “---”

สลับโปรแกรม

หากต้องการ คุณสามารถหมุนแป้นหมุนเลือกคำสั่งด้าน
หลัง เพื่อเลือกการรวมรูปแบบอื่นของความเร็วชัตเตอร์
และรูรับแสงโดยไม่ปรับการรับแสง (สลับโปรแกรม)

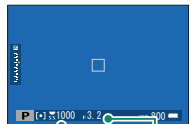

ความเร็วชัตเตอร์

รูรับแสง



ไม่สามารถใช้โปรแกรมสลับระหว่างการบันทึกภาพยนตร์หรือหากเลือกตัวเลือก
ระบบรองรับแฟลช TTL ออกได้ หรือออกได้ สำหรับ **10** ตั้งค่าคุณภาพภาพ >
ช่วงไดนามิก



การยกเลิกสลับโปรแกรม ให้ปิดกล้อง

โหมด S: เน้นชัดเตอร์ AE

เลือกความเร็วชัดเตอร์และให้กล้องปรับรูรับแสงเพื่อให้ได้การรับแสงที่เหมาะสม

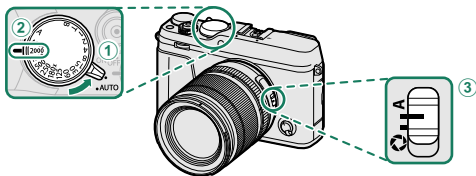

ปรับการตั้งค่าดังต่อไปนี้:

- 1 ก้านตัวเลือกโหมดออโต้: ●
- 2 ความเร็วชัดเตอร์: เลือกความเร็วชัดเตอร์
- 3 รูรับแสง: A (ออโต้)

ยืนยันว่า S ปรากฏในจอแสดงผล

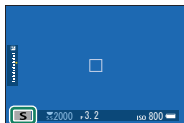

! หากไม่สามารถรับแสงที่ถูกต้องตามความเร็วชัดเตอร์ที่เลือก รูรับแสงจะแสดงเป็นสีแดง หากตัวแบบอยู่นอกระยะการวัดแสงของกล้อง จอแสดงผลรูรับแสงจะแสดงเป็น “---



ที่การตั้งค่าอื่นนอกเหนือจาก **180X** ยังสามารถปรับความเร็วชัตเตอร์ได้โดยเพิ่มครั้งละ $\frac{1}{3}$ EV โดยการหมุนแป้นหมุนเลือกคำสั่งด้านหลัง สามารถปรับความเร็วชัตเตอร์ได้แม้ขณะที่กดปุ่มชัตเตอร์ลงครึ่งหนึ่ง

ความไวแสงและความลึกฟิลด์

หากคุณเลือกความเร็วชัตเตอร์สูงเมื่อตัวแบบมีแสงสว่างน้อย โปรแกรมรับแสงอัตโนมัติของกล้องจะเลือกรับแสงที่กว้างขึ้น วิธีการนี้จะทำให้มีการรับแสงที่ถูกต้องแต่อาจลดความลึกฟิลด์ด้วย เพื่อให้พื้นที่ด้านหลังและด้านหน้าของตัวแบบปรากฏในโฟกัสน้อยลง การหยุดการลดรูรับแสงและเพิ่มความลึกฟิลด์ ให้เลือกความไวแสงที่สูงขึ้น



เวลา (T)

หมุนแป้นหมุนความเร็วชัตเตอร์ไปที่ **T** (เวลา) เพื่อเลือกความเร็วชัตเตอร์ช้า สำหรับการฉายแสงนาน แนะนำให้ใช้ขาตั้งกล้องเพื่อป้องกันกล้องเคลื่อนไหวขณะฉายแสง

1 หมุนแป้นหมุนความเร็วชัตเตอร์ไปที่ **T**

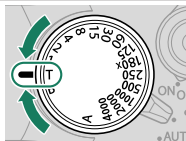

2 หมุนแป้นหมุนเลือกคำสั่งด้านหลังเพื่อเลือกความเร็วชัตเตอร์

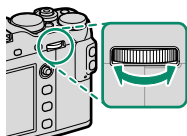

3 กดปุ่มชัตเตอร์ลงจนสุดเพื่อถ่ายรูปที่ความเร็วชัตเตอร์ที่เลือกไว้ ที่ความเร็ว 1 วินาที หรือช้ากว่า นาฬิกาจับเวลาหลังจะแสดงขณะที่กำลังประมวลผลการรับแสง



การลด "สัญญาณรบกวน" (รอยจุด) ในการฉายแสงนาน ให้เลือก **เปิด** สำหรับ **☑** ตั้งค่าคุณภาพภาพ > NRฉายแสงนาน โปรดทราบว่าอาจเพิ่มเวลาที่ใช้ในการบันทึกภาพหลังการถ่ายรูป

การเปิดชัตเตอร์ค้าง (B)

เลือกความเร็วชัตเตอร์ของ **B** (การเปิดชัตเตอร์ค้าง) สำหรับการฉายแสงนานที่คุณเปิดและปิดชัตเตอร์ด้วยตนเอง แนะนำให้ใช้ขาตั้งกล้องเพื่อป้องกันกล้องเคลื่อนไหวขณะฉายแสง

1 หมุนแป้นหมุนความเร็วชัตเตอร์ไปที่ **B**

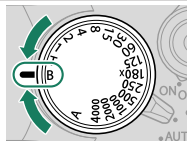

- 2** กดปุ่มชัตเตอร์ลงจนสุด ชัตเตอร์จะยังคงเปิดอยู่สูงสุดเป็นเวลา 60 นาที ในขณะที่กดปุ่มชัตเตอร์ จอแสดงผลจะแสดงเวลาที่ผ่านไปตั้งแต่ที่เริ่มต้นฉายแสง (หากใช้ชัตเตอร์อิเล็กทรอนิกส์ กล้องจะเปิดชัตเตอร์เป็นเวลา 1 วินาที โดยไม่คำนึงว่ากดปุ่มชัตเตอร์นานเท่าไร)



การเลือกรับแสง **A** คงที่ ความเร็วชัตเตอร์ที่ 30 วินาที

การลด "สัญญาณรบกวน" (รอยจุด) ในการฉายแสงนาน ให้เลือก **เปิด** สำหรับ **IQ** ตั้งค่าคุณภาพภาพ > NRฉายแสงนาน โปรดทราบว่าอาจเพิ่มเวลาที่ใช้ในการบันทึกภาพหลังการถ่ายรูป

การใช้รีโมตคชัตเตอร์

สามารถใช้รีโมตคชัตเตอร์ RR-90 ซึ่งเป็นตัวเล็กเสริมสำหรับฉายแสงนานได้ เชื่อมต่อ RR-90 ผ่านทางช่องต่อไมโคร USB (ไมโคร B) USB 2.0

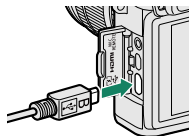

หรือ สามารถเชื่อมต่อรีโมตคชัตเตอร์จากซัพพลายเออร์อื่นผ่านทางช่องต่อไมโครโฟน/รีโมตคชัตเตอร์ (มินิแจ็ค แบบ 3 ขั้ว ขนาด ๑2.5 มม.)

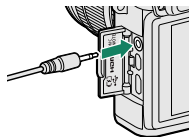

เชื่อมต่อการกดชัตเตอร์แบบกลไกของบริษัทอื่นตามที่แสดง

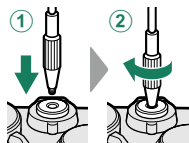

 ข้อความยืนยันจะปรากฏเมื่อเชื่อมต่อรีโมตคชัตเตอร์จากซัพพลายเออร์อื่นแล้ว ให้กด **MENU/OK** แล้วเลือก **รีโมท** สำหรับ **ไมค์/รีโมท**

ตรวจสอบการตั้งค่า
ไมค์/รีโมตคชัตเตอร์

OK ตั้งค่า **ESC** ข้าม

โหมด A: เน้นรูรับแสง AE

เลือกรูรับแสงและให้กล้องปรับความเร็วชัตเตอร์เพื่อให้ได้การรับแสงที่เหมาะสม

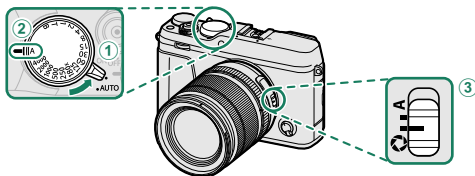

ปรับการตั้งค่าดังต่อไปนี้:

- ① ก้านตัวเลือกโหมดขอได้: ●
- ② ความเร็วชัตเตอร์: A (ขอได้)
- ③ รูรับแสง: เลือก แล้วหมุนวงแหวนปรับรูรับแสงเลนส์ เพื่อปรับรูรับแสง

ยืนยันว่า **A** ปรากฏในจอแสดงผล



! หากไม่สามารถรับแสงที่ถูกต้องตามรูรับแสงที่เลือก ความเร็วชัตเตอร์จะแสดงเป็นสีแดง หากตัวบอกละเอียดของระยะการวัดแสงของกล้อง จอแสดงผลความเร็วจัตเตอร์จะแสดง “---

🔧 สามารถปรับรูรับแสงได้แม้ขณะที่กดปุ่มชัตเตอร์ลงครึ่งหนึ่ง

การดูตัวอย่างความลึกฟิลด์

เมื่อกำหนด **พรีวิวชัดลึก** ไปยังปุ่มฟังก์ชัน การกดปุ่ม จะหยุดการลดรูรับแสงไปเป็นการตั้งค่าที่เลือก ช่วยให้สามารถดูตัวอย่างความลึกฟิลด์ในจอแสดงผลได้



หากเลือกทั้ง **แสดงระยะ AF** และ **แสดงระยะ MF** ในรายการ **F ตั้งค่าจอเริ่มต้น > แสดงค่าที่ตั้งไว้** สามารถดูตัวอย่างความลึกฟิลด์ได้โดยใช้สัญลักษณ์ความลึกฟิลด์ในจอภาพมาตรฐาน ใช้ปุ่ม **DISP/BACK** เพื่อแสดงสัญลักษณ์มาตรฐาน

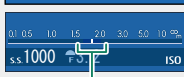
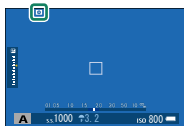

ความลึกฟิลด์

ใช้ตัวเลือก **AF** ตั้งค่า AF/MF > **ระยะชัดลึก** เพื่อเลือกว่าแสดงความลึกฟิลด์เท่าไร เลือก **พื้นฐานแบบฟิล์ม** เพื่อช่วยคุณประเมินความลึกฟิลด์ของภาพที่คุณเป็นพินท์และที่มีลักษณะคล้ายกัน ส่วน **พื้นฐานพิกเซล** จะช่วยคุณประเมินความลึกฟิลด์ของภาพที่คุณที่ความละเอียดสูงบนคอมพิวเตอร์หรือจอแสดงผลอิเล็กทรอนิกส์อื่นๆ

ความไวแสงและการสั่นไหว

หากคุณเลือกรับแสงแคบเมื่อตัวแบบอยู่ในที่มีแสงน้อย ความเร็วชัตเตอร์ที่เลือกโดยโปรแกรมรับแสงอัตโนมัติอาจไม่รวดเร็วพอที่จะป้องกันการสั่นไหว สำหรับความเร็วชัตเตอร์ที่สูงกว่าจะลดการสั่นไหว ให้เลือกความไวแสงที่สูงขึ้น



โหมด M: แมนวลรับแสง

ปรับค่ารับแสงจากค่าที่กล้องเลือก

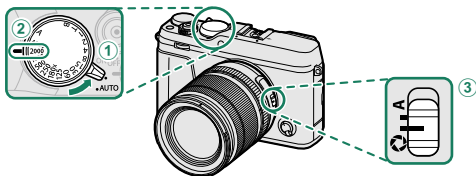

ปรับการตั้งค่าดังต่อไปนี้:

- 1 ก้านตัวเลือกโหมดออกได้: ●
- 2 ความเร็วชัตเตอร์: เลือกความเร็วชัตเตอร์
- 3 รูรับแสง: เลือก  แล้วหมุนวงแหวนปรับรูรับแสงเลนส์ เพื่อปรับรูรับแสง

ยืนยันว่า **M** ปรากฏในจอแสดงผล ปริมาณการรับแสงของภาพที่มีค่ารับแสงต่ำกว่าหรือสูงกว่าค่าที่ตั้งไว้ในปัจจุบันจะแสดงด้วยสัญลักษณ์การรับแสง; ให้ปรับความเร็วชัตเตอร์และรูรับแสงจนกระทั่งได้ค่ารับแสงที่ต้องการ



 ที่การตั้งค่าอื่นนอกเหนือจาก **180X** ยังสามารถปรับความเร็วชัตเตอร์ได้โดยเพิ่มครั้งละ $\frac{1}{3}$ EV โดยการหมุนปุ่มหมุนเลือกคำสั่งด้านหลัง

การตรวจแสง

การตรวจแสงในจอภาพ LCD ให้เลือกตัวเลือกอื่นที่นอกเหนือจาก **ปิด** สำหรับ **☒** ตั้งค่าจอเริ่มต้น > **ตรวจแสง/สมดุลสีขาวโหมดแมนนวล** เลือก **ปิด** เมื่อใช้แฟลช หรือในโอกาสอื่นที่การรับแสงอาจเปลี่ยนเมื่อถ่ายภาพ



โหมดออโต้

กล้องจะปรับการตั้งค่าอัตโนมัติตามตัวเลือกที่เลือกโดยการหมุนแป้นหมุน เลือกคำสั่งด้านหน้า เลือกจากโหมดที่เหมาะสมกับประเภทของตัวแบบที่เจาะจง หรือเลือก **SR⁺ SR AUTO** **ขั้นสูง** เพื่อให้กล้องจับคู่โหมดกับตัวแบบโดยอัตโนมัติ

- 1 กดปุ่ม **DRIVE** แล้วเลือก  (ภาพนิ่ง) จากรายการของตัวเลือกโหมดไดรฟ์

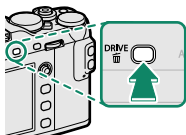

- 2 หมุนก้านตัวเลือกโหมดออโต้เป็น **AUTO**

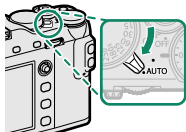

- 3 หมุนแป้นหมุนเลือกคำสั่งด้านหน้าเพื่อเลือกตัวเลือก

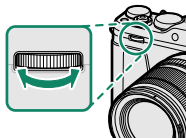

ฉากที่เลือกไว้ปัจจุบันจะปรากฏในจอแสดงผล

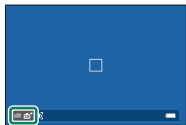

โหมด	คำอธิบาย
 SR AUTO ขั้นสูง	กล้องจะตั้งค่าไปยังฉากที่เหมาะสมโดยอัตโนมัติ
 ภาพคน	เลือกสำหรับการถ่ายรูปบุคคล
 ปรับผิวหน้า	ประมวลผลภาพบุคคลเพื่อให้ตัวแบบมีผิวพรรณเรียบเนียน ดูเป็นธรรมชาติ
 ภาพวิว	เลือกสำหรับภาพกลางวันของอาคารและทิวทัศน์
 ภาพกีฬา	เลือกเมื่อถ่ายรูปตัวแบบที่เคลื่อนไหว
 กลางคืน	เลือกโหมดนี้สำหรับภาพพลค่าที่มีแสงน้อยหรือกลางคืน
 กลางคืน(ขาดัง)	เลือกโหมดนี้สำหรับการใช้ความเร็วชัตเตอร์ต่ำเมื่อถ่ายรูปกลางคืน
 พลุไฟ	มีการใช้ความเร็วชัตเตอร์ต่ำเพื่อถ่ายรูปการระเบิดของดวงไฟจากดอกไม้ไฟ
 พระอาทิตย์ตก	เลือกโหมดนี้เพื่อบันทึกภาพสีสดใสในช่วงพระอาทิตย์ขึ้นและพระอาทิตย์ตก
 หิมะ	เลือกสำหรับการถ่ายรูปที่คมชัดและชัดเจน ซึ่งจับภาพความสว่างของฉากที่มาจากแสงสะท้อนของหิมะสีขาว
 ทะเล	เลือกสำหรับการถ่ายรูปที่คมชัดและชัดเจน ซึ่งจับภาพความสว่างของชายหาดกลางแดด
 ไดน้ำ	ลดการแสงสีน้ำเงินที่มักเกี่ยวข้องกับแสงไฟไดน้ำ
 ปาร์ตี้	ถ่ายรูปแสงพื้นหลังในร่มที่มีแสงน้อย
 ดอกไม้	ใช้ถ่ายภาพ ดอกไม้ ทุกสภาพแสง
 ตัวอักษร	ถ่ายรูปที่ชัดเจนของสิ่งพิมพ์ที่เป็นข้อความหรือภาพวาด



การเลือกฉากยังสามารถทำได้โดยใช้  ตั้งค่าการถ่ายภาพ > ฉากถ่ายภาพ
ในเมนูถ่ายรูป

SR+ SR AUTO ขั้นสูง

ฉากที่เลือกโดยกล้องในโหมด SR+ SR AUTO
ขั้นสูง จะแสดงด้วยไอคอนในจอแสดงผล

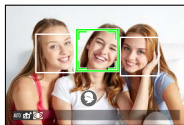

- ออโต้
- ภาพวีว
- กลางคืน
- กลางคืน(ขาตั้ง)
- โหมดมาโคร
- ทะเล
- พระอาทิตย์ตก
- หิมะ
- ท้องฟ้า
- ต้นไม้
- ท้องฟ้า & ต้นไม้
- ภาพคน
- ถ่ายภาพย้อนแสง
- วัตถุเคลื่อนที่
- ภาพคน&เคลื่อนไหว
- ถ่ายภาพย้อนแสง&เคลื่อนไหว



โหมดที่เลือกอาจแตกต่างกันตามสภาพการถ่ายรูป หากโหมดและตัวแบบไม่ตรงกัน ให้เลือกจากด้วยตนเอง

ออโต้โฟกัส

ถ่ายรูปโดยใช้ออโต้โฟกัส

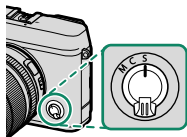
- 1** หมุนตัวเลือกโหมดโฟกัสเป็น S หรือ C
( 78)



- 2** ใช้  ตั้งค่า AF/MF > ออโต้โฟกัส เพื่อเลือกโหมดออโต้โฟกัส
( 80)

- 3** เลือกตำแหน่งและขนาดของเฟรมโฟกัส
( 82)

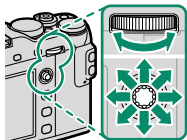

- 4** ถ่ายรูป



สำหรับข้อมูลเพิ่มเติมเกี่ยวกับระบบออโต้โฟกัส โปรดเยี่ยมชม:
<http://fujifilm-x.com/af/en/index.html>

โหมดโฟกัส

ใช้ตัวเลือกโหมดโฟกัสเพื่อเลือกวิธีการโฟกัสของกล้อง

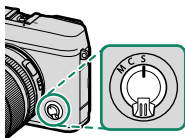

เลือกจากตัวเลือกต่อไปนี้:

โหมด	คำอธิบาย
S (AF-S)	AF เดี่ยว: ล็อกโฟกัสเมื่อกดปุ่มชัตเตอร์ลงครึ่งหนึ่ง เลือกสำหรับตัวแบบที่อยู่นิ่ง
C (AF-C)	AF ต่อเนื่อง: กล้องจะปรับโฟกัสอย่างต่อเนื่องตามระยะห่างที่เปลี่ยนแปลงไป ขณะที่กดปุ่มชัตเตอร์ลงครึ่งหนึ่ง ใช้สำหรับตัวแบบที่เคลื่อนไหว ไม่สามารถใช้งาน AF ตรวจสอบดวงตาได้
M (ตั้งค่าเอง)	ตั้งค่าเอง: โฟกัสแบบแมนวลโดยใช้วงแหวนปรับโฟกัสเลนส์ เลือกการควบคุมแมนวลโฟกัสหรือในสถานการณ์ที่กล้องไม่สามารถโฟกัสโดยใช้ออโต้โฟกัส (📖 87)



โดยไม่ขึ้นอยู่กับตัวเลือกที่เลือก กล้องจะใช้แมนวลโฟกัสเมื่อเลนส์อยู่ในโหมดแมนวลโฟกัส

หากเลือก **เปิด** สำหรับ **M** ตั้งค่า AF/MF > PRE-AF กล้องจะปรับโฟกัสต่อเนื่องในโหมด **S** และ **C** แม้ขณะที่ไม่ได้กดปุ่มชัตเตอร์

สัญลักษณ์ไฟกัศ

สัญลักษณ์ไฟกัศจะเปลี่ยนเป็นสีเขียวเมื่อตัวแบบอยู่ในไฟกัศ และจะกะพริบเป็นสีขาวเมื่อกัศไม่สามารถไฟกัศได้ วงเล็บ (" ()") แสดงว่ากัศกำลังไฟกัศและแสดงต่อเนื่อกันในโหมด **C MF** จะปรากฏในโหมดแมนวลไฟกัศ





สัญลักษณ์ไฟกัศ

ตัวเลือกอัตโนมัติโฟกัส (อัตโนมัติโฟกัส)

เลือกวิธีที่กล้องโฟกัสในโหมด S และ C

- 1 กด **MENU/OK** เพื่อไปยังเมนูถ่ายรูป
- 2 เลือก **AF** ตั้งค่า AF/MF > อัตโนมัติโฟกัส
- 3 เลือกอัตโนมัติโฟกัส

 นอกจากนี้ยังสามารถเข้าถึงคุณสมบัตินี้ผ่านทางทางลัด ( 246)

วิธีที่กล้องโฟกัสจะขึ้นอยู่กับโหมดโฟกัส

โหมดโฟกัส S (AF-S)

ตัวเลือก	คำอธิบาย	ภาพตัวอย่าง
 จุดเดียว	กล้องโฟกัสบนตัวแบบในจุดโฟกัสที่เลือก ใช้สำหรับโฟกัสแบบจุดบนตัวแบบที่เลือก	
 พื้นที่	กล้องโฟกัสบนตัวแบบในโซนโฟกัสที่เลือก โซนโฟกัสมีจุดโฟกัสหลายจุด ทำให้โฟกัส บนตัวแบบที่เคลื่อนไหวได้ง่าย	
 เลนส์มุมกว้าง	กล้องโฟกัสอัตโนมัติบนตัวแบบคอนทราสต์สูง จอแสดงผลแสดงผลแสดงพื้นที่ในโฟกัส	

ตัวเลือก	คำอธิบาย	ภาพตัวอย่าง
<input type="checkbox"/> ALL ทั้งหมด	หมุนแป้นหมุนเลือกคำสั่งด้านหลังในหน้าจอกการเลือกจุดโฟกัส (☰ 83, 84) เพื่อสลับไปตามขอได้โฟกัสตามลำดับดังนี้: <input type="checkbox"/> จุดเดี่ยว, <input type="checkbox"/> พื้นที่ และ <input type="checkbox"/> เลนส์มุมกว้าง	



โหมดโฟกัส C (AF-C)

ตัวเลือก	คำอธิบาย	ภาพตัวอย่าง
<input type="checkbox"/> จุดเดี่ยว	โฟกัสติดตามตัวแบบในจุดโฟกัสที่เลือก ใช้สำหรับตัวแบบที่เคลื่อนที่ไปข้างหน้าหรือห่างออกไปจากกล้อง	
<input type="checkbox"/> พื้นที่	โฟกัสติดตามตัวแบบในโซนโฟกัสที่เลือก ใช้สำหรับตัวแบบที่เคลื่อนที่แบบคาดเดาได้พอสมควร	
<input type="checkbox"/> ติดตาม	โฟกัสติดตามตัวแบบที่เคลื่อนที่ในพื้นที่เฟรมที่กว้าง	
<input type="checkbox"/> ALL ทั้งหมด	หมุนแป้นหมุนเลือกคำสั่งด้านหลังในหน้าจอกการเลือกจุดโฟกัส (☰ 83, 84) เพื่อสลับไปตามขอได้โฟกัสตามลำดับดังนี้: <input type="checkbox"/> จุดเดี่ยว, <input type="checkbox"/> พื้นที่ และ <input type="checkbox"/> ติดตาม	

การเลือกจุดโฟกัส

เลือกจุดโฟกัสสำหรับอัตโนมัติโฟกัส

การดูจอแสดงผลจุดโฟกัส

- 1 กด **MENU/OK** เพื่อไปยังเมนูถ่ายรูปแบบ
- 2 เลือก  ตั้งค่า AF/MF > โฟกัสแบบพื้นที่ เพื่อดูจอแสดงผลจุดโฟกัส
- 3 ใช้ไม้โฟกัส (ก้านโฟกัส) และเป็นหมุนเลือกคำสั่งด้านหลังเพื่อเลือกพื้นที่โฟกัส ( 83)



นอกจากนี้ยังสามารถเลือกจุดโฟกัสได้โดยใช้การควบคุมแบบสัมผัส ( 22)

การเลือกจุดโฟกัส

ใช้ไม้โฟกัส (ก้านโฟกัส) เพื่อเลือกจุดโฟกัสและเป็น
 หมุนเลือกคำสั่งด้านหลังเพื่อเลือกขนาดของเฟรม
 โฟกัส ขั้นตอนอาจแตกต่างกันไปตามตัวเลือกที่
 เลือกสำหรับโหมดขอได้โฟกัส

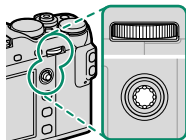

ขอได้โฟกัส	ไม้โฟกัส		ปุ่มหมุนเลือกคำสั่งด้านหลัง	
	 เฉียง	 กด	 หมุน	 กด
<input type="checkbox"/>	เลือกจุดโฟกัส	เลือกจุดโฟกัส ตรงกลาง	เลือกจากขนาดเฟรม 6 ขนาด	คืนค่าเป็นขนาดเดิม
<input type="checkbox"/>			เลือกจากขนาดเฟรม 3 ขนาด	
<input type="checkbox"/>			—	

 ไม่สามารถใช้การเลือกจุดโฟกัสแบบแมนวลเมื่อเลือก ไรต์/ติดตาม ใน
 โหมดโฟกัส S

หากเลือก ทั้งหมด สำหรับขอได้โฟกัส คุณสามารถหมุนปุ่มหมุนเลือก
 คำสั่งด้านหลังในหน้าจอการเลือกจุดโฟกัส (📖 84) เพื่อกลับไปตามขอได้
 โฟกัสตามลำดับดังนี้: จุดเดียว (ขนาดเฟรม 6 ขนาด), พื้นที่ (ขนาด
 เฟรม 3 ขนาด) และ เลนส์มุมกว้าง (โหมดโฟกัส S) หรือ ติดตาม
 (โหมดโฟกัส C) อย่างใดอย่างหนึ่ง

จอแสดงผลจุดโฟกัส

จอแสดงผลจุดโฟกัสอาจแตกต่างกันไปตามตัวเลือกที่เลือกสำหรับโหมดออโต้โฟกัส



เฟรมโฟกัสจะแสดงด้วยสี่เหลี่ยมขนาดเล็ก (□) โชนโฟกัสจะแสดงด้วยสี่เหลี่ยมขนาดใหญ่

ออโต้โฟกัส

□ จุดเดี่ยว	□ พื้นที่	□ ไวต์/ติดตาม

สามารถเลือกจำนวนจุดที่ใช้ได้โดยใช้ **MF** ตั้งค่า AF/MF > จำนวนจุดโฟกัส

เลือกจากโชนที่มีจุดโฟกัส 7×7 , 5×5 หรือ 3×3

จัดตำแหน่งเฟรมโฟกัสเหนือตัวแบบ แล้วกด **MENU/OK**

จุดโฟกัสที่ใช้ได้

AF ตรวจสอบความเปรียบต่าง TTL ให้จุดโฟกัส (1) มากกว่า AF ไฮบริดอัจฉริยะ (2) ที่รวมการตรวจสอบระยะกับ AF ตรวจสอบความเปรียบต่าง TTL

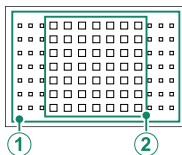

การเลือกเฟรมโฟกัสโหมดถ่ายภาพต่อเนื่องเป็นชุด

เมื่อเลือกความเร็วสูงต่อเนื่อง (8.0fps, 11fps, 14fps) สำหรับโหมดไครฟ์ จำนวนเฟรมโฟกัสที่ใช้ได้ในโหมดโฟกัส C จะลดลง

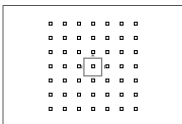

จุดเดียว

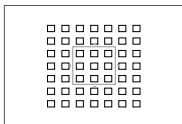

พื้นที่

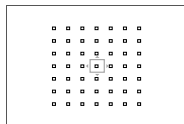

ติดตาม

ออกได้โฟกัส

แม้ว่ากล้องจะเพิ่มระบบการโฟกัสอัตโนมัติที่มีความแม่นยำสูง แต่อาจไม่สามารถโฟกัสตัวแบบที่ระบุไว้ด้านล่างนี้

- ตัวแบบที่มีเงาสะท้อนมาก เช่น กระจกหรือรถยนต์
- ตัวแบบที่ถ่ายผ่านหน้าต่างหรือวัตถุสะท้อนอื่นๆ
- ตัวแบบสีเข้มและตัวแบบที่ดูดซับแสง แทนที่จะสะท้อนแสงไฟ เช่น ผมงหรือขนสัตว์
- ตัวแบบที่ไม่มีรูปร่าง เช่น ควีนหรือเปลวไฟ
- ตัวแบบที่แสดงคอนทราสต์กับพื้นหลังเล็กน้อย
- ตัวแบบที่อยู่ด้านหน้าหรือด้านหลังวัตถุที่มีความแตกต่างสูง ซึ่งอยู่ในเฟรมโฟกัสเช่นกัน (ตัวอย่างเช่น ตัวแบบที่ถ่ายรูปกับฉากหลังขององค์ประกอบที่มีคอนทราสต์สูง)

การเช็คโฟกัส

ในการซูมเข้าพื้นที่โฟกัสปัจจุบันเพื่อให้ได้โฟกัสที่แม่นยำ ให้กดตรงกลางของแป้นหมุนเลือกคำสั่งด้านหลัง กดตรงกลางของแป้นหมุนเลือกคำสั่งด้านหลังอีกครั้งเพื่อยกเลิกการซูม

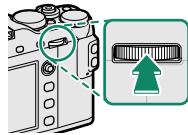

จอแสดงผลปกติ



ซูมโฟกัส



ในโหมดโฟกัส **S** สามารถปรับซูมโดยการหมุนแป้นหมุนเลือกคำสั่งด้านหลัง เมื่อเลือก มาตรฐาน หรือ ไฮไลท์ที่โฟกัสชัดสุด สำหรับ **MF** ตั้งค่า AF/MF > ระบบช่วย MF (📖 142) ไม่สามารถซูมโฟกัสได้ในโหมด **C** หรือเมื่อเปิด **MF** ตั้งค่า AF/MF > PRE-AF หรือเลือกตัวเลือกอื่นที่ไม่ใช่ **จุดเดียว** สำหรับ ออโต้โฟกัส

ใช้ **F** ตั้งค่าปุ่ม/ไดอัล > ตั้งฟังก์ชัน(Fn) เพื่อเปลี่ยนฟังก์ชันของการกดตรงกลางของแป้นหมุนเลือกคำสั่งด้านหลัง หรือกำหนดฟังก์ชันเริ่มต้นไปยังปุ่มควบคุมอื่นๆ

แมนวลโฟกัส

ปรับโฟกัสด้วยตนเอง

- 1 หมุนตัวเลือกโหมดโฟกัสเป็น M

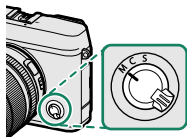

MF จะปรากฏขึ้นในจอแสดงผล

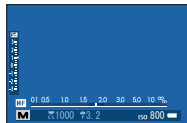

- 2 โฟกัสแบบแมนวลโดยใช้วงแหวนปรับโฟกัสเลนส์ หมุนวงแหวนไปทางซ้ายเพื่อลดระยะโฟกัส หมุนไปทางขวาเพื่อเพิ่ม



- 3 ถ่ายรูป



ใช้ **F** ตั้งค่าปุ่ม/ไดอัล > วงแหวนโฟกัส เพื่อกลับทิศทางการหมุนของวงแหวนโฟกัส

โดยไม่ขึ้นอยู่กับการเลือกที่เลือก กล้องจะใช้แมนวลโฟกัสเมื่อเลนส์อยู่ในโหมดแมนวลโฟกัส

ไฟกัสรวดเร็ว

การใช้ข้อดีไฟกัสเพื่อไฟกัสที่ตัวแบบในพื้นที่ไฟกัสที่เลือก ให้กดปุ่มที่ได้กำหนดการ
ล็อกไฟกัสหรือ **เปิด AF** แล้ว (สามารถเลือกขนาดของพื้นที่ไฟกัสด้วยแป้นหมุนเลือก
คำสั่งด้านหลัง) ในโหมดแมนวลไฟกัส คุณสามารถใช้คุณสมบัตินี้ไฟกัสอย่างรวดเร็ว
บนตัวแบบที่เลือก โดยใช้ AF เดียวหรือต่อเนื่อง อย่างไรก็ตามหนึ่ง ตามตัวเลือกที่เลือก
สำหรับ **Mf** ตั้งค่า AF/MF > ตั้ง AF ทันที

การเช็คไฟกัสด์

มีตัวเลือกที่ใช้ได้หลากหลายสำหรับตรวจสอบไฟกัสด์ในโหมดแมนวอลไฟกัสด์

สัญลักษณ์แมนวอลไฟกัสด์

สัญลักษณ์แมนวอลไฟกัสด์จะแสดงว่าควรมีระยะไฟกัสด์เท่าไรที่เหมาะสมกับระยะห่างของตัวแบบในการถ่ายคร่อมไฟกัสด์ เส้นสีเขียวแสดงระยะห่างของตัวแบบในพื้นที่ไฟกัสด์ (เป็นเมตรหรือฟุตตามตัวเลือกที่เลือกไว้สำหรับ  ตั้งค่าจ่อเริ่มต้น > หน่วยของระยะไฟกัสด์ ในเมนูตั้งค่า) แถบสีน้ำเงินแสดงความลึกของฟิลด์ หรืออีกนัยหนึ่งระยะห่างจากด้านหน้าและด้านหลังของตัวแบบที่ปรากฏในไฟกัสด์



ซูมไฟกัสด์

หากเลือก **เปิด** สำหรับ **AF/MF** ตั้งค่า **AF/MF** > **เช็คไฟกัสด์** กล้องจะซูมเข้าโดยอัตโนมัติในพื้นที่ไฟกัสด์ที่เลือกเมื่อหมุนวงแหวนไฟกัสด์ กดตรงกลางของแป้นหมุนเลือกคำสั่งด้านหลังเพื่อออกจากการซูม



หากเลือก **มาตรฐาน** หรือ **ไฮไลต์ที่ไฟกัสด์ชัดสุด** สำหรับ **AF/MF** ตั้งค่า **AF/MF** > **ระบบช่วย MF** สามารถปรับซูมโดยการหมุนแป้นหมุนเลือกคำสั่งด้านหลัง

ระบบช่วย MF

สามารถใช้ตัวเลือก **AF/MF** ตั้งค่า AF/MF > ระบบช่วย MF เพื่อตรวจสอบไฟกัสเมื่อเฟรมภาพลงในจอภาพ LCD หรือช่องมองภาพอิเล็กทรอนิกส์ในโหมดแมนวลไฟกัส



สามารถแสดงเมนู ระบบช่วย MF โดยกดตรงกลางของแป้นหมุนเลือกคำสั่งด้านหลังค้างไว้

สามารถเลือกตัวเลือกต่อไปนี้:

- **ไฮไลต์ที่ไฟกัสชัดสุด:** ไฮไลต์โครงร่างคอนทราสต์สูง หมุนวงแหวนปรับไฟกัสจนไฮไลต์ตัวแบบ
- **ภาพแบ่งดิจิทัลอล:** แสดงภาพแบ่งที่ตรงกลางของเฟรม เฟรมตัวแบบในพื้นที่ภาพแบ่ง แล้วหมุนวงแหวนปรับไฟกัสจนภาพแบ่งทั้งสองส่วนจัดเรียงกันอย่างถูกต้อง





การชดเชยการรับแสง

ปรับการรับแสง

หมุนเป็นหมุนการชดเชยการรับแสง



ปริมาณของการชดเชยที่ใช้ได้จะแตกต่างกันไปตามโหมดการถ่ายรูป

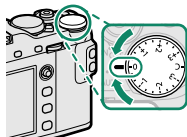

C (ปรับเอง)

เมื่อหมุนเป็นหมุนการชดเชยการรับแสงไปที่ C จะสามารถปรับการชดเชยการรับแสงโดยการหมุนเป็นหมุนเลือกคำสั่งด้านหน้า

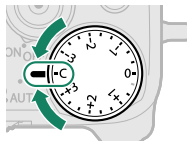

สามารถใช้เป็นหมุนเลือกคำสั่งด้านหน้าเพื่อตั้งค่าการชดเชยการรับแสงเป็นค่าระหว่าง -5 และ +5 EV

ใช้เป็นหมุนเลือกคำสั่งด้านหน้าเพื่อตั้งค่ารับแสง การชดเชยการรับแสง หรือ ความไวแสง (เมื่อเลือก เปิด สำหรับ ตั้งค่าปุ่มหมุนคำสั่ง ISO) กดเป็นหมุนเพื่อสลับเป็นการตั้งค่าต่างๆ

ล็อกโฟกัส/การรับแสง

จัดองค์ประกอบภาพถ่ายที่มีตัวแบบที่ไม่ได้อยู่กึ่งกลาง

- 1 โฟกัส:** วางตำแหน่งตัวแบบในเฟรมโฟกัส และกดปุ่มชัตเตอร์ครึ่งหนึ่งเพื่อล็อกโฟกัสและรับแสง โฟกัสและการรับแสงจะยังคงล็อกไว้ในขณะที่กดปุ่มชัตเตอร์ครึ่งหนึ่ง (การล็อก AF/AE)



- 2 จัดองค์ประกอบภาพ:** กดปุ่มชัตเตอร์ค้างไว้ครึ่งหนึ่ง



- 3 ถ่ายรูป:** กดปุ่มลงจนสุด



การล็อกโฟกัสโดยใช้ปุ่มชัตเตอร์ใช้ได้เฉพาะเมื่อเลือก **เปิด** สำหรับ **ตั้งค่าปุ่ม/ไดอัล > AF** ด้วยปุ่มชัตเตอร์, **AE** ด้วยปุ่มชัตเตอร์

ปุ่ม AF-L และ AE-L

นอกจากนี้ยังสามารถล็อกโฟกัสและรูรับแสงด้วยปุ่ม **AF-L** และ **AE-L** ที่การตั้งค่าเริ่มต้น ปุ่ม **AF-L** จะล็อกโฟกัส และปุ่ม **AE-L** จะล็อกรูรับแสง โฟกัสและ/หรือการรับแสงจะยังคงล็อกอยู่เมื่อกดปุ่ม ไม่ว่าจะกดปุ่มชัตเตอร์ลงครึ่งหนึ่งหรือไม่ก็ตาม

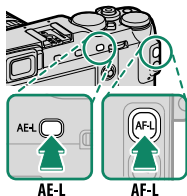

สามารถเปลี่ยนหน้าที่ของปุ่มได้โดยใช้ตัวเลือก

☑ ตั้งค่าปุ่ม/ไดอัล ต่อไปนี้:

- **ตั้งฟังก์ชัน(Fn):** เลือกหน้าที่ที่ทำงานโดยปุ่ม AE-L และ AF-L
- **AE/AF LOCK:** หากเลือก **กดสลับAE/AF LOCK** สำหรับ AE/AF LOCK โฟกัสและ/หรือการรับแสงจะถูกล็อกเมื่อกดปุ่มและจะยังคงล็อกอยู่จนกว่าจะกดปุ่มซ้ำอีกครั้ง

การตั้งค่าอาจแตกต่างกันโดยอัตโนมัติในแต่ละชุดของรูปถ่าย

- 1 กดปุ่ม **DRIVE** เพื่อแสดงตัวเลือกโหมดไดรฟ์

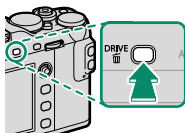

- 2 เลือกประเภทการถ่ายคร่อมและ (หากเลือก **ISO**) ถ่ายคร่อมความไวแสง หรือ **WB** BKT สมดุลย์แสงสีขาว) จำนวนการถ่ายคร่อม

- 3 กด **MENU/OK** เพื่อสิ้นสุดการเลือกโหมดไดรฟ์

- 4 ถ่ายรูป

ถ่ายคร่อมค่าแสง

ใช้  ตั้งค่าการถ่ายภาพ > ตั้งค่าถ่ายคร่อม AE เพื่อเลือกจำนวนการถ่ายคร่อมและจำนวนภาพที่ถ่าย แต่ครั้งที่กดปุ่มชัตเตอร์ กล้องจะถ่ายจำนวนภาพตามที่ระบุ ดังนี้ ภาพหนึ่งใช้ค่าที่วัดสำหรับรับแสง และภาพที่เหลือใช้ค่าที่มากกว่าหรือต่ำกว่ารับแสงตามจำนวนการถ่ายคร่อมต่างๆ ที่เลือก (📖 154)



โดยไม่ขึ้นอยู่กับ จำนวนการถ่ายคร่อม การรับแสงจะไม่เกินขีดจำกัดของระบบการวัดแสง

ISO ถ่ายคร่อมความไวแสง

เลือกจำนวนการถ่ายคร่อม (± 1 , $\pm 2/3$ หรือ $\pm 1/3$) แต่ครั้งที่ปล่อยชัตเตอร์ กล้องจะถ่ายรูปที่ความไวแสงปัจจุบัน แล้วประมวลผลเพื่อสร้างสำเนาเพิ่มเติมสองชุด โดยชุดหนึ่งมีความไวแสงเพิ่มขึ้นและอีกชุดด้วยความไวแสงที่น้อยลงจากค่าที่เลือก

ถ่ายคร่อมจำลองฟิล์ม

แต่ครั้งที่ปล่อยชัตเตอร์ กล้องจะถ่ายหนึ่งภาพแล้วประมวลผลเพื่อสร้างสำเนาด้วยการตั้งค่าการจำลองฟิล์มที่แตกต่างกัน ซึ่งเลือกโดยใช้

 ตั้งค่าการถ่ายภาพ > ถ่ายคร่อมจำลองฟิล์ม (📖 154)

WB BKT สมดุลย์แสงสีขาว

เลือกจำนวนการถ่ายคร่อม (± 1 , ± 2 หรือ ± 3) ในการปล่อยชัตเตอร์แต่ละครั้ง กล้องจะถ่ายภาพหนึ่งภาพแล้วประมวลผลเพื่อสร้างสำเนาสามสำเนา คือ ภาพหนึ่งจากการตั้งค่าสมดุลสีขาวปัจจุบัน อีกภาพถ่ายแบบปรับละเอียดโดยเพิ่มตามจำนวนที่เลือก และภาพสุดท้ายถ่ายแบบปรับละเอียดโดยลดตามจำนวนที่เลือก

DR ถ่ายคร่อมช่วงไดนามิก

ในแต่ละครั้งที่กดปุ่มชัตเตอร์ กล้องจะถ่ายรูปสามภาพโดยมีช่วงไดนามิกต่างกัน: 100% สำหรับภาพแรก, 200% สำหรับภาพที่สอง และ 400% สำหรับภาพที่สาม



ขณะที่ใช้เอฟเฟกต์ถ่ายคร่อมช่วงไดนามิก ความไวแสงจะถูกจำกัดอยู่ที่ต่ำสุดของ ISO 800 (หรือต่ำสุดของ ISO 200 ถึง 800 เมื่อเลือกตัวเลือกอัตโนมัติสำหรับความไวแสง) และจะคืนค่าความไวแสงในเอฟเฟกต์ก่อนหน้าหลังสิ้นสุดการถ่ายคร่อม



ถ่ายภาพต่อเนื่อง (โหมดถ่ายภาพต่อเนื่องเป็นชุด)

ถ่ายรูปเคลื่อนไหวเป็นชุดภาพนิ่ง

- 1 กดปุ่ม **DRIVE** เพื่อแสดงตัวเลือกโหมดไดรฟ์

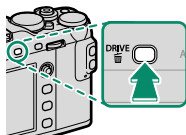

- 2 เลือก บันทึกต่อเนื่อง แล้วเลือกอัตราเฟรมขั้นสูง

- 3 ถ่ายรูป กล้องจะถ่ายรูปเมื่อกดปุ่มชัตเตอร์ การถ่ายรูปจะสิ้นสุดเมื่อปล่อยปุ่มชัตเตอร์ หรือการวัดหน่วยความจำเต็ม



หากจำนวนไฟล์ถึง 999 ภาพก่อนการถ่ายรูปจะเสร็จสิ้น ภาพที่เหลือจะถูกบันทึกไปยังโฟลเดอร์ใหม่

ถ่ายภาพต่อเนื่องเป็นชุดอาจไม่เริ่มถ่ายรูปอาจพื้นที่ที่ใช้งานได้ในหน่วยความจำไม่เพียงพอ



อัตราเฟรมจะแตกต่างกันตามตัวแบบ ความเร็วชัตเตอร์ ความไวแสง และโหมดโฟกัส อัตราเฟรมอาจช้าและเวลาในการบันทึกอาจเพิ่มขึ้นเมื่อถ่ายภาพมากขึ้น

ปิดแฟลชโดยอัตโนมัติ กล้องจะคืนค่าสู่โหมดแฟลชที่เลือกไว้ก่อนหน้าเมื่อปิดโหมดถ่ายภาพต่อเนื่องเป็นชุด

โฟกัสและรูรับแสง

เลือกโหมดโฟกัส **C** เพื่อให้การถ่ายภาพแต่ละภาพมีโฟกัสหลากหลาย หากต้องการให้การถ่ายภาพแต่ละภาพมีการรับแสงที่หลากหลาย ให้เลือก **ปิด** สำหรับ

 ตั้งค่าปุ่ม/ไดอัล > AE ด้วยปุ่มชัตเตอร์

 การเลือกอัตราเฟรม 8.0, 11 หรือ 14 fps จะจำกัดตัวเลือกของเฟรมโฟกัสในโหมดโฟกัส **C** และจำกัดระบบตรวจหาใบหน้าอัจฉริยะในพื้นที่ที่ใช้สำหรับ AF ไฮบริดอัจฉริยะ (AF ตรวจสอบความเบี่ยงต่าง TTL+AF ตรวจสอบหาระยะ  84)

ประสิทธิภาพของการติดตามโฟกัสและการรับแสงอาจแตกต่างกันไปตามปัจจัยต่างๆ เช่น รูรับแสง ความไวแสง และการชดเชยการรับแสง



ฟิลเตอร์ชั้นสูง

ถ่ายรูปด้วยเอฟเฟกต์ของฟิลเตอร์

- 1 กดปุ่ม **DRIVE** เพื่อแสดงตัวเลือกโหมดไดรฟ์

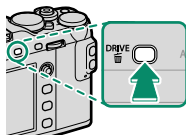

- 2 ไฮไลต์ **Adv** ฟิลเตอร์ชั้นสูง แล้วกด **MENU/OK** เพื่อแสดงตัวเลือกฟิลเตอร์ชั้นสูง

- 3 ไฮไลต์ฟิลเตอร์ชั้นสูงแล้วกด **MENU/OK** เพื่อเลือกตัวเลือกที่ไฮไลต์แล้วออกไปยังโหมดถ่ายรูป













- 4 ถ่ายรูป



เมื่อท่านตัวเลือกโหมดออกได้หมุนไปยัง **AUTO** คุณสามารถหมุนเป็นหมุนเลือกคำสั่งด้านหน้าเพื่อเลือกฟิลเตอร์ในจอแสดงผลการถ่ายภาพได้

ตัวเลือกฟิลเตอร์ขั้นสูง

เลือกจากฟิลเตอร์ต่อไปนี้:

ฟิลเตอร์	คำอธิบาย
 แบบกล้องทอย	เลือกสำหรับเอฟเฟกต์กล้องทอยแบบย้อนยุค
 เหมือนแบบจำลอง	ภาพด้านบนและด้านล่างจะเบลอสําหรับเอฟเฟกต์ภาพดิโอรามา
 เน้นสีสัน	ทำให้ภาพมีคอนทราสต์สูงโดยใช้สีที่สดใส
 ไฮคีย์	สร้างภาพที่สว่าง คอนทราสต์ต่ำ
 โลว์คีย์	สร้างโทนมืดอย่างสม่ำเสมอโดยเน้นจุดเด่นในบางพื้นที่
 ไดนามิกโทน	โทนสีแบบไดนามิกใช้สำหรับถ่ายเอฟเฟกต์แฟนตาซี
 ซอฟต์โฟกัส	สร้างรูปแบบที่มีลักษณะนุ่มนวลตลอดทั่วทั้งภาพ
 สีบนพื้นขาวดำ(แดง)	พื้นที่ของภาพที่เป็นสีที่เลือกจะมีการบันทึกเป็นสีนั้น แต่พื้นที่อื่นของภาพจะถูกบันทึกเป็นสีขาวดำ
 สีบนพื้นขาวดำ(ส้ม)	
 สีบนพื้นขาวดำ (เหลือง)	
 สีบนพื้นขาวดำ(เขียว)	
 สีบนพื้นขาวดำ (น้ำเงิน)	
 สีบนพื้นขาวดำ(ม่วง)	



ในบางกรณี ภาพอาจมีรอยจุดหรือมีความแตกต่างในความสว่างหรือระดับของสี ทั้งนี้ขึ้นอยู่กับค่าตัวแบบและกล้อง





ฉายแสงหลายครั้ง

สร้างภาพถ่ายที่รวมการรับแสงสองภาพ

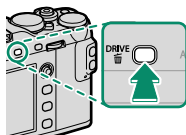

- 1 กดปุ่ม **DRIVE** เพื่อแสดงตัวเลือกโหมดไดรฟ์



- 2 เลือก **Adv.** จากนั้นไฮไลต์  ถ่ายภาพซ้อน แล้วกด **MENU/OK** เพื่อเลือกตัวเลือกที่ไฮไลต์แล้วกลับไปยังโหมดถ่ายรูป
- 3 ถ่ายรูปทีหนึ่ง

- 4 กด **MENU/OK** ภาพที่ถ่ายครั้งแรกจะแสดง
 ขึ้นบนที่บนมุมมองภาพผ่านเลนส์ และคุณ
 สามารถถ่ายภาพครั้งที่สองได้ทันที



หากต้องการกลับไปยังขั้นตอนที่ 3 แล้วถ่ายรูปแรกใหม่ ให้กดไม้ไฟกั๊ส
 (ก้านไฟกั๊ส) ไปทางซ้าย การบันทึกรูปแรกแล้วออกโดยไม่สร้างภาพชุด
 การรับแสง ให้กด **DISP/BACK**

- 5 ถ่ายรูปที่สอง โดยใช้เฟรมแรกเป็นแนวทาง



- 6 กด **MENU/OK** เพื่อสร้างภาพซ้อน หรือกดไม้
 ไฟกั๊ส (ก้านไฟกั๊ส) ไปทางซ้ายเพื่อกลับไปยัง
 ขั้นตอนที่ 5 แล้วถ่ายรูปที่สองใหม่







พาโนรามา

ปฏิบัติตามคำแนะนำบนหน้าจอเพื่อสร้างภาพพาโนรามา

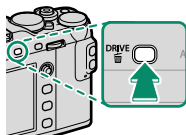
- 1 กดปุ่ม **DRIVE** เพื่อแสดงตัวเลือกโหมดไดรฟ์



- 2 เลือก **Adv.** จากนั้นไฮไลต์  พาโนรามา แล้วกด **MENU/OK** เพื่อเลือกตัวเลือกที่ไฮไลต์แล้วกลับไปยังโหมดถ่ายรูป
- 3 ในการเลือกขนาดของมุมที่คุณจะแพนกล้องได้ขณะถ่ายรูป ให้กดไม้ไฟกัส (ก้านไฟกัส) ไปทางซ้าย ไฮไลต์ขนาดแล้วกด **MENU/OK**
- 4 กดไม้ไฟกัสไปทางขวาเพื่อดูตัวเลือกสำหรับทิศทางในการแพนกล้อง ไฮไลต์ทิศทางที่หันกล้อง แล้วกด **MENU/OK**
- 5 กดปุ่มชัตเตอร์ลงจนสุดเพื่อเริ่มต้นบันทึก ไม่จำเป็นต้องกดปุ่มชัตเตอร์ค้างไว้ขณะทำการบันทึก

- 6 หันกล้องไปตามทิศทางที่แสดงโดยลูกศร การถ่ายภาพจะสิ้นสุดโดยอัตโนมัติเมื่อกำลังหมุนไปถึงสุดของตัวชี้หน้า จากนั้นการถ่ายภาพจะรวมว่าจะเสร็จสิ้น



เพื่อผลลัพธ์ที่ดีที่สุด

เพื่อผลลัพธ์ที่ดีที่สุด ใช้เลนส์ที่มีทางยาวโฟกัส 35 มม. หรือน้อยกว่า (50 มม. หรือน้อยกว่าในรูปแบบ 35 มม.) แนบข้อศอกไว้ติดลำตัวแล้วเลือนกล้องในวงแคบอย่างช้าๆ ด้วยความเร็วคงที่ พยายามให้กล้องขนานหรืออยู่ในมุมที่ถูกต้องกับแนวระนาบและระมัดระวังให้หันไปในทิศทางเดียวกันกับที่แสดงโดยตัวชี้หน้า ใช้ขาตั้งกล้องเพื่อให้ได้ผลลัพธ์ที่ดีที่สุด หากผลลัพธ์ไม่เป็นไปตามที่คาดหวัง ให้ลองหันกล้องใหม่โดยความเร็วที่ต่างจากเดิม



หากกดปุ่มชัตเตอร์ลงทั้งหมดจนสุดก่อนจะบันทึกภาพพาโนรามาเสร็จสิ้น การถ่ายรูปละเอียดสุดและอาจไม่มีการบันทึกภาพพาโนรามา การถ่ายรูปอาจหยุดชะงักเช่นกัน หากหันกล้องเร็วหรือช้าเกินไป การถ่ายรูปละเอียดจะถูกละเอียดหากหันกล้องไปยังทิศทางอื่นที่ไม่ใช่ทิศทางที่แสดงไว้

ภาพพาโนรามาสร้างจากภาพถ่ายหลายเฟรม หากเลือก **เปิด** สำหรับ

AE ตั้งค่าปุ่ม/ไดอัล > AE ด้วยปุ่มชัตเตอร์ กล้องจะกำหนดการรับแสงของภาพพาโนรามาทั้งหมดด้วยเฟรมแรก อาจมีบางกรณีที่ต้องบันทึกมุมที่มากกว่าหรือน้อยกว่าตามที่เลือกไว้หรือไม่สามารถเชื่อมต่อกภาพให้เข้ากันอย่างสมบูรณ์ ส่วนสุดท้ายของพาโนรามาอาจไม่ถูกบันทึกหากหยุดถ่ายรูปก่อนภาพพาโนรามาจะสมบูรณ์

อาจไม่ได้ผลลัพธ์ตามที่ต้องการเมื่อถ่ายกับตัวแบบที่เคลื่อนไหว ตัวแบบที่อยู่ใกล้กล้อง ตัวแบบที่ไม่แตกต่างกันมาก เช่น ท้องฟ้าหรือทุ่งหญ้า ตัวแบบที่มีการเคลื่อนไหวต่อเนื่อง เช่น คลื่นและน้ำตก หรือตัวแบบที่มีการเปลี่ยนแปลงอย่างเห็นได้ชัด ภาพพาโนรามาอาจเบลอล้าตัวแบบอยู่ในที่มีแสงน้อย

การดูพาโนรามา

ในการเล่นภาพแบบเต็มเฟรม คุณสามารถใช้เป็นหมุนเลือกคำสั่งด้านหลังเพื่อซูมเข้าหรือซูมออกภาพพาโนรามาได้ หรืออีกทางหนึ่ง คุณจะสามารถเล่นภาพพาโนรามาได้โดยการใช้ไม้ไฟกัส (ก้านไฟกัส)

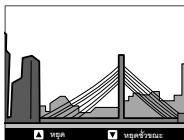

กดไม้ไฟกัสลงเพื่อเริ่มเล่นภาพ แล้วกดอีกครั้งเพื่อหยุดพัก กดไม้ไฟกัสไปทางซ้ายหรือขวาเพื่อเปลี่ยนทิศทางในการแพนกล้องในขณะที่กำลังเล่นภาพอยู่ หรือเพื่อเลื่อนภาพพาโนรามาในขณะที่หยุดพักการเล่นภาพ ภาพพาโนรามาแนวตั้งจะเลื่อนในทิศทางแนวตั้ง ส่วนภาพพาโนรามาแนวนอนจะเลื่อนในทิศทางแนวนอน หากต้องการออกจากการเล่นแบบเต็มเฟรม ให้กดไม้ไฟกัสขึ้น

การถ่ายรูปโดยใช้แฟลช

ใช้ชุดแฟลชเสริมภายนอก EF-X8 ที่จัดมาให้ สำหรับเพิ่มแสงสว่างในเวลาากลางคืนหรือในร่มที่มีแสงน้อย

- 1 เลื่อนแฟลชไปบนฐานเสียบแฟลชตามที่แสดง ซึ่งจะหยุดเมื่อแฟลชคลิกเข้าที่แล้ว

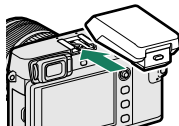

- 2 ยกแฟลชขึ้น

! หากแฟลชไม่ยกขึ้น จะมีการปรับการตั้งค่าสำหรับชุดแฟลชที่เชื่อมต่อผ่านทางตัวซิงค์ (📖 263)

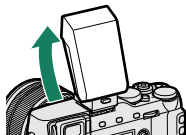

- 3 เลือก **📷** ตั้งค่าแฟลช > การตั้งค่าฟังก์ชันแฟลช ในเมนูกล้องเพื่อแสดงตัวเลือกสำหรับ EF-X8



📖 นอกจากนี้ยังสามารถเข้าถึงคุณสมบัตินี้ผ่านทางทางลัด (📖 246)

- 4 ไฮไลทรายการโดยใช้ไม้โฟกัส (ก้านโฟกัส) และหมุนแป้นหมุนเลือกคำสั่งด้านหลังเพื่อเปลี่ยนการตั้งค่าที่ไฮไลท์ไว้แล้ว (📖 109)

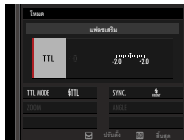

- 5 กด **DISP/BACK** เพื่อให้การเปลี่ยนแปลงเกิดผล

❗ ขึ้นอยู่กับระยะทางถึงวัตถุ บางเลนส์อาจทิ้งเงาในรูปภาพที่ถ่ายเมื่อใช้แฟลช แฟลชจะไม่ยิงในการตั้งค่าบางค่า ตัวอย่างเช่น ในโหมดพนาโนราม่า หรือเมื่อใช้ชัตเตอร์อิเล็กทรอนิกส์

เลือกความเร็วชัตเตอร์ที่ช้ากว่า **180X** เมื่อใช้แฟลชในโหมดการรับแสง **S** (เน้นชัตเตอร์ AE) หรือตั้งค่าเอง (**M**)

📄 ในโหมด TTL อาจมีการยิงแฟลชหลายครั้งในภาพเดียว โปรดอย่าเคลื่อนย้ายกล้องจนกว่าจะถ่ายรูปลเสร็จ

การตั้งค่าแฟลช

การตั้งค่าต่อไปนี้สามารถใช้ได้เมื่อต่อเข้ากับชุดแฟลชเสริมภายนอก EF-X8 ที่จัดมาให้

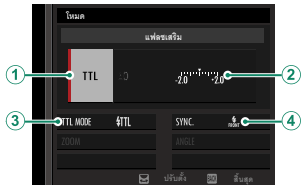

การตั้งค่า	คำอธิบาย
<p>① โหมดควบคุมแฟลช</p>	<p>เลือกจากตัวเลือกต่อไปนี้:</p> <ul style="list-style-type: none"> • TTL: โหมด TTL ปรียบชดเชยแฟลช (②) แล้วเลือกโหมดแฟลช (③) • M: แฟลชอิงที่ค่าเอาต์พุตที่เลือก (②) โดยไม่ขึ้นอยู่กับความสว่างของตัวแบบหรือการตั้งค่าของกล้อง เอาต์พุตจะแสดงเป็นเศษส่วนของกำลังเต็ม จาก 1/1 ถึง 1/64 การเลือกค่าที่ต่ำอาจทำให้ไม่ได้ผลลัพธ์ตามที่ต้องการ หากเกินขีดจำกัดของระบบควบคุมแฟลช ให้ทดสอบถ่ายภาพแล้วตรวจสอบผลลัพธ์ • ⚡ (COMMANDER): เลือกหากใช้แฟลชเพื่อควบคุมชุดแฟลชซิงค์ระยะไกล ตัวอย่างเช่น เป็นส่วนหนึ่งของระบบแฟลชสตูดิโอ • OFF (ปิด): EF-X8 ไม่ยิงแฟลช ชุดแฟลชที่เชื่อมต่อผ่านทางหัวซิงค์จะยังคงยิงแฟลชเมื่อปล่อยชัตเตอร์ แต่สามารถปิดใช้งานโดยการกด EF-X8 ให้ต่ำลงแล้วปิดชุดแฟลชในเมนูตั้งค่าแฟลช

การตั้งค่า	คำอธิบาย
<p>② ชดเชยแฟลช/ เอาต์พุต</p>	<p>ปรับระดับแฟลช ตัวเลือกที่ใช้ได้จะแตกต่างกันตามโหมดควบคุมแฟลช (①)</p> <p>เลือกโหมดแฟลชสำหรับระบบควบคุมแฟลช TTL ตัวเลือกที่ใช้ได้จะแตกต่างกันไปตามโหมดถ่ายภาพ (P, S, A หรือ M) ที่เลือก</p> <ul style="list-style-type: none"> • FL (แฟลชอัตโนมัติ): กล้องจะยิงแฟลชเฉพาะเมื่อจำเป็น ระดับแฟลชจะปรับตามความสว่างของตัวแบบ ไอคอน  ปรากฏขึ้นเมื่อกดปุ่มชัตเตอร์ลงครึ่งหนึ่ง แสดงว่ากล้องจะยิงแฟลชเมื่อถ่ายรูป • FL (มาตรฐาน): กล้องจะยิงแฟลชทุกภาพหากเป็นไปได้; ระดับแฟลชจะปรับตามความสว่างของตัวแบบ กล้องจะไม่ยิงแฟลช หากแฟลชยังชาร์จไม่เต็มเมื่อกดชัตเตอร์ • FL (ซิงค์ความเร็วต่ำ): รวมแฟลชกับความเร็วชัตเตอร์ต่ำเมื่อถ่ายภาพตัวแบบบุคคลที่มีฉากหลังเป็นกลางคืน กล้องจะไม่ยิงแฟลช หากแฟลชยังชาร์จไม่เต็มเมื่อกดชัตเตอร์
<p>③ โหมดแฟลช (TTL)</p>	<p>เลือกว่าจะตั้งเวลายิงแฟลชทันทีหลังจากเปิดชัตเตอร์ (FRONT/ม่านชัตเตอร์ที่ 1) หรือทันทีก่อนปิดชัตเตอร์ (REAR/ม่านชัตเตอร์ที่ 2) แนะนำให้ใช้ ม่านชัตเตอร์ที่ 1 ในสถานการณ์ส่วนใหญ่</p>
<p>④ ซิงค์</p>	

ลบตาแดง

สามารถใช้ลบตาแดงเมื่อเลือกตัวเลือกอื่นที่ไม่ใช่ **ปิด** สำหรับ **[F]** ตั้งค่าแฟลช > **ลบตาแดง** และเมื่อ **[AF]** ตั้งค่า AF/MF > ตั้งค่าตรวจจับใบหน้า/ตา เป็น **เปิด** การลบตาแดงจะใช้เพื่อลด “ตาแดง” ที่เกิดจากการสะท้อนของแฟลชกับจอประสาทตาเรตินาของตัวแบบ

ความเร็วชัตเตอร์แฟลช

แฟลชจะชัตเตอร์ไนซ์กับความเร็วที่ความเร็วชัตเตอร์ 1/80 s หรือช้ากว่า

ชุดแฟลชอุปกรณ์เสริมจาก FUJIFILM

สามารถใช้กล้องกับอุปกรณ์เสริมชุดแฟลชเสริมภายนอก FUJIFILM ได้

ชุดแฟลชจากผู้ผลิตรายอื่น

ห้ามใช้ชุดแฟลชจากผู้ผลิตรายอื่นที่ต้องใช้ 300 V ขึ้นไปกับฐานเสียบแฟลช

บันทึก

6

เมนูถ่ายรูป



ตั้งค่าคุณภาพภาพ

ปรับการตั้งค่าคุณภาพภาพ

การแสดงตั้งค่าคุณภาพภาพ ให้กด

MENU/OK ในจอแสดงผลการถ่ายภาพ แล้วเลือก

แท็บ **IQ** (ตั้งค่าคุณภาพภาพ)

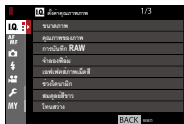

ตัวเลือกจะมีให้แตกต่างกันตามโหมดถ่ายภาพที่เลือก

ขนาดภาพ

เลือกขนาดและอัตราส่วนภาพที่ใช้บันทึกภาพนิ่ง

ตัวเลือก	ขนาดภาพ	ตัวเลือก	ขนาดภาพ	ตัวเลือก	ขนาดภาพ
L 3:2	6000 × 4000	L 16:9	6000 × 3376	L 1:1	4000 × 4000
M 3:2	4240 × 2832	M 16:9	4240 × 2384	M 1:1	2832 × 2832
S 3:2	3008 × 2000	S 16:9	3008 × 1688	S 1:1	2000 × 2000



ขนาดภาพ จะไม่ถูกตั้งค่าใหม่เมื่อปิดกล้องหรือเลือกโหมดการถ่ายภาพอื่น

อัตราส่วนภาพ

ภาพที่มีอัตราส่วนภาพ 3:2 จะมีสัดส่วนเดียวกันกับเฟรมของฟิล์มขนาด 35 มม. ขณะที่อัตราส่วนภาพ 16:9 จะพอดีกับการแสดงผลบนอุปกรณ์ความละเอียดสูง (HD) รูปภาพที่มีอัตราส่วนภาพ 1:1 เป็นสี่เหลี่ยมจัตุรัส

คุณภาพของภาพ

เลือกฟอร์แมตไฟล์และอัตราการบีบอัด เลือก FINE หรือ NORMAL เพื่อบันทึกภาพ JPEG เลือก RAW เพื่อบันทึกภาพ RAW หรือเลือก FINE+RAW หรือ NORMAL+RAW เพื่อบันทึกทั้งภาพ JPEG และ RAW FINE และ FINE+RAW ใช้อัตราการบีบอัด JPEG ต่ำกว่าสำหรับภาพ JPEG คุณภาพสูง ในขณะที่ NORMAL และ NORMAL+RAW ใช้อัตราการบีบอัด JPEG สูงกว่า เพื่อเพิ่มจำนวนของภาพที่สามารถจัดเก็บได้

ปุ่มฟังก์ชัน

การสลับเปิดหรือปิดคุณภาพของภาพ RAW สำหรับภาพเดี่ยว ให้ตั้งค่า RAW ไปยังปุ่มใดปุ่มหนึ่ง (☰ 254) ถ้าเลือก JPEG เป็นตัวเลือกคุณภาพของภาพปัจจุบัน ให้กดปุ่มเลือกตัวเลือกที่เทียบเท่า JPEG+RAW ชั่วคราว ถ้าเลือก JPEG+RAW เป็นตัวเลือกปัจจุบัน ให้กดปุ่มเลือกตัวเลือกที่เทียบเท่า JPEG ชั่วคราว ขณะที่ถ้าเลือก RAW ให้กดปุ่มเลือก FINE ชั่วคราว การถ่ายรูปหรือกดปุ่มอีกครั้งจะคืนค่าไปยังการตั้งค่าก่อนหน้า







การบันทึก RAW



เลือกว่าจะบีบอัดภาพ RAW หรือไม่

ตัวเลือก	คำอธิบาย
ไม่ได้บีบอัด	ภาพ RAW จะไม่ถูกบีบอัด
บีบอัดโดยไม่เสียข้อมูล	ภาพ RAW จะถูกบีบอัดโดยใช้ขั้นตอนวิธีแบบย้อนกลับได้ ที่ช่วยลดขนาดไฟล์โดยไม่สูญเสียข้อมูลภาพ สามารถดูรูปภาพได้ใน RAW FILE CONVERTER EX 2.0 หรือซอฟต์แวร์อื่นๆ ที่รองรับการบีบอัด RAW "โดยไม่เสียข้อมูล"





จำลองฟิล์ม

จำลองเอฟเฟกต์ชนิดต่างๆ ของฟิล์ม รวมทั้ง ขาวดำ (โดยมีหรือไม่มีฟิลเตอร์สี) เลือกสีตามตัวแบบและความคิดสร้างสรรค์ของคุณ

ตัวเลือก	คำอธิบาย
 PROVIA/สีปกติ	การผลิตสีปกติใหม่ เหมาะสำหรับตัวแบบหลายประเภท ตั้งแต่ภาพคนไปจนถึงภาพวิว
 Velvia/สดใส	กลุ่มสีคอนทราสต์สูงของสีปกติ เหมาะสำหรับภาพถ่ายธรรมชาติ
 ASTIA/นุ่มนวล	มีช่วงสีที่กว้างสำหรับปรับโทนสีผิวในการถ่ายภาพคน ในขณะที่ช่วยเก็บรักษาสีน้ำเงินสว่างของท้องฟ้าช่วงกลางวัน แนะนำให้ใช้สำหรับภาพคนกลางแจ้ง
 CLASSIC CHROME	คอนทราสต์ของสีอ่อนและเงาที่กว้างสำหรับภาพที่สงบ
 PRO Neg. Hi	มีคอนทราสต์มากกว่า  PRO Neg. Std เล็กน้อย แนะนำให้ใช้สำหรับภาพคนกลางแจ้ง
 PRO Neg. Std	กลุ่มโทนสีอ่อน ช่วงสีที่กว้างสำหรับปรับโทนสีผิว เป็นตัวเลือกที่ดีสำหรับการถ่ายภาพบุคคลในสตูดิโอ

ตัวเลือก	คำอธิบาย
 ACROS *	ถ่ายภาพขาวดำด้วยการไล่ระดับสีและความคมชัดดีเยี่ยม
 โมโนโครม *	ถ่ายรูปรูปขาวดำมาตรฐาน
 ซีเปีย	ถ่ายรูปภาพในรูปแบบซีเปีย

* ใช้ได้กับฟิลเตอร์สีเหลือง (Ye), แดง (R) และเขียว (G) ซึ่งช่วยเพิ่มความเข้มของสีเทาตามสีเส้นตรงข้ามกับสีที่เลือก ฟิลเตอร์สีเหลือง (Ye) เพิ่มความเข้มสีม่วงและสีน้ำเงิน ส่วนฟิลเตอร์สีแดง (R) เพิ่มความเข้มสีน้ำเงินและสีเขียว ฟิลเตอร์สีเขียว (G) เพิ่มความเข้มสีแดงและน้ำตาล รวมถึงโทนสีผิว ทำให้เป็นตัวเลือกที่เหมาะสมสำหรับถ่ายภาพบุคคล

 ตัวเลือกที่ใช้ได้เฉพาะเมื่อหมุนก้านตัวเลือกโหมดออกได้ไปที่ **AUTO** คือ ,  และ 

ตัวเลือกจำลองฟิล์มสามารถรวมกับการตั้งค่าโทนและความคมชัด

นอกจากนี้ยังสามารถเข้าถึงการตั้งค่าการจำลองฟิล์มผ่านทางดีด (📖 246)

สำหรับข้อมูลเพิ่มเติม โปรดเยี่ยมชม: <http://fujifilm-x.com/en/x-stories/the-world-of-film-simulation-episode-1/>

เอฟเฟกต์ภาพเมื่อดู

เพิ่มเอฟเฟกต์ฟิล์มหยาบ เลือกจำนวน (ชัดเจน หรือ จาง) หรือเลือก ปิด เพื่อปิดฟิล์มหยาบ

ตัวเลือก		
ชัดเจน	จาง	ปิด

ช่วงไดนามิก

ควบคุมคอนทราสต์ เลือกค่าที่ต่ำเพื่อเพิ่มคอนทราสต์เมื่อถ่ายรูปในร่มหรือใต้
 ท้องฟ้าที่มีเมฆมาก ค่าที่สูงเพื่อลดการสูญเสียรายละเอียดในโทนสว่างและ
 โทนมืดเมื่อถ่ายภาพจากคอนทราสต์สูง แนะนำให้ใช้ค่าที่สูงกว่าสำหรับฉากที่
 มีทั้งแสงอาทิตย์และที่ร่ม เช่น ตัวแบบที่มีคอนทราสต์สูงอย่างแสงอาทิตย์เหนือ
 น้ำ แสงที่ส่องไปไม้ในฤดูใบไม้ร่วง ภาพคนตัดกับท้องฟ้า และวัตถุสีขาวหรือคน
 สวมเสื้อผ้าสีขาว โปรดทราบว่า อย่างไรก็ตามภาพที่ถ่ายด้วยค่าสูงกว่าอาจเกิด
 รอยจุดขึ้นในภาพ

ตัวเลือก

ออโต้

☑️100 100%

☑️200 200%

☑️400 400%



หากเลือก **ออโต้** ก็มักจะเลือก **☑️100 100%** หรือ **☑️200 200%** อย่างไม่อย่าง
 หนึ่งโดยอัตโนมัติ ตามตัวแบบและสภาพการถ่ายรูป ความเร็วชัตเตอร์และรูรับ
 แสงจะแสดงเมื่อกดปุ่มชัตเตอร์ลงครึ่งหนึ่ง

สามารถใช้ **☑️200 200%** ที่ความไวแสง ISO 400 และสูงกว่า และ **☑️400 400%** ที่
 ความไวแสง ISO 800 และสูงกว่า

สมุดคู่มือสีขาว

เพื่อให้ได้สิทธิรรมชาติ ให้เลือกตัวเลือกสมุดคู่มือสีขาวที่เข้ากับแหล่งกำเนิดแสง

ตัวเลือก	คำอธิบาย
ออโต้	มีการปรับสมุดคู่มือสีขาวโดยอัตโนมัติ
☐ ₁ /☐ ₂ /☐ ₃	ค่าวัดแสงสำหรับสมุดคู่มือสีขาว
K	เลือกอุณหภูมิสี
☀	สำหรับตัวแบบที่อยู่กลางแจ้ง
☁	สำหรับตัวแบบที่อยู่ในร่ม
☀	ใช้งานภายใต้หลอดไฟฟลูออเรสเซนต์แบบ “ขาวธรรมชาติ”
☀	ใช้งานภายใต้หลอดไฟฟลูออเรสเซนต์แบบ “ขาวอมเหลือง”
☀	ใช้งานภายใต้หลอดไฟฟลูออเรสเซนต์แบบ “ขาวนวล”
☀	ใช้งานภายใต้หลอดไส้ร้อน
📷	ลดการแสงสีน้ำเงินที่มักเกี่ยวข้องกับแสงไฟได้นำ



ผลลัพธ์อาจแตกต่างกันตามสภาพของการถ่ายรูป เล่นภาพหลังจากถ่ายภาพแล้วเพื่อตรวจสอบสี

สมุดคู่มือสีขาวจะปรับสำหรับแสงแฟลชในโหมด **ออโต้** และ 📷 เท่านั้น ปิดแฟลชโดยใช้ตัวเลือกสมุดคู่มือสีขาวอื่น

นอกจากนี้ยังสามารถเข้าถึงตัวเลือกสมุดคู่มือสีขาวผ่านทางลัด (📖 246)

ปรับสมดุลสีขาวอย่างละเอียด

การกด **MENU/OK** หลังจากเลือกตัวเลือกสมดุลสีขาวแล้วข้อความจะแสดงขึ้นที่ด้านขวา ให้ใช้ไม้ไฟกัส (ก้านไฟกัส) เพื่อปรับสมดุลสีขาวอย่างละเอียด หรือกด **DISP/BACK** เพื่อออกโดยไม่ปรับแบบละเอียด



ไม้ไฟกัส (ก้านไฟกัส) ไม่เอียงเป็นแนวทแยงมุม

สมดุลย์สีขาวกำหนดเอง

เลือก Q1, Q2 หรือ Q3 เพื่อปรับสมดุลย์สีขา
สำหรับสภาพแวดล้อมแสงที่ไม่ปกติ ตัวเลือกการวัด
สมดุลย์สีขาจะแสดงขึ้น เพรมวัดถูสีขาเพื่อให้อยู่ใน
จอแสดงผล แล้วกดปุ่มชัตเตอร์ลงทั้งหมดจนสุดเพื่อ
วัดสมดุลย์สีขา (การเลือกค่ากำหนดเองล่าสุด และ
ออกโดยไม่วัดสมดุลย์สีขา ให้กด **DISP/BACK** หรือกด **MENU/OK** เพื่อเลือกค่า
ล่าสุด แล้วแสดงข้อความปรับละเอียด)



- หาก “เสร็จสมบูรณ์” แสดงขึ้น ให้กด **MENU/OK** เพื่อตั้งค่าสมดุลย์สีขา
ไปยังค่าที่วัดได้
- หาก “แสงน้อยไป” แสดงขึ้น ให้เพิ่มการชดเชยการรับแสง แล้วลองใหม่
อีกครั้ง
- หาก “แสงมากไป” แสดงขึ้น ให้ลดการชดเชยการรับแสงแล้วลองใหม่อีก
ครั้ง

K: อุณหภูมิสี

การเลือก **K** ในเมนูสมดุสีขาว จะแสดงรายการอุณหภูมิของสี ไฮไลท์อุณหภูมิของสีแล้วกด **MENU/OK** เพื่อเลือกตัวเลือกที่ไฮไลท์ แล้วแสดงข้อความปรับละเอียด

**อุณหภูมิสี**

อุณหภูมิสีเป็นการวัดเพื่อกำหนดค่าสีของแหล่งกำเนิดแสง โดยแสดงเป็นหน่วยเคลวิน (K) แหล่งกำเนิดแสงที่มีอุณหภูมิใกล้เคียงกับแสงอาทิตย์โดยตรงจะเป็นสีขาว แหล่งกำเนิดแสงที่มีอุณหภูมิต่ำกว่าจะมีสีเหลืองหรือสีแดง ขณะที่อุณหภูมิที่สูงกว่าจะเป็นออกเป็นสีน้ำเงิน คุณสามารถจับคู่อุณหภูมิสีกับแหล่งกำเนิดแสง หรือเลือกตัวเลือกที่แตกต่างอย่างชัดเจนจากสีของแหล่งกำเนิดแสงเพื่อทำให้ภาพ “อุ่นขึ้น” หรือ “เย็นลง”

โทนสว่าง

ปรับโทนสว่างของภาพ เลือจากเจ็ดตัวเลือก ระหว่าง +4 และ -2

ตัวเลือก						
+4	+3	+2	+1	0	-1	-2

6

โทนมืด

ปรับโทนมืดของภาพ เลือจากเจ็ดตัวเลือก ระหว่าง +4 และ -2

ตัวเลือก						
+4	+3	+2	+1	0	-1	-2

การ

ปรับความหนาแน่นของสี เลือกจากเก้าตัวเลือก ระหว่าง +4 และ -4

ตัวเลือก								
+4	+3	+2	+1	0	-1	-2	-3	-4

ความคมชัด

เพิ่มหรือลดความคมชัดของโครงร่าง เลือกจากเก้าตัวเลือก ระหว่าง +4 และ -4

ตัวเลือก								
+4	+3	+2	+1	0	-1	-2	-3	-4

ลดสัญญาณรบกวน

ลดสัญญาณรบกวนในภาพที่ถ่ายด้วยความไวแสงสูง เลือจากเก้าตัวเลือก ระหว่าง +4 และ -4

ตัวเลือก								
+4	+3	+2	+1	0	-1	-2	-3	-4

6

NRฉายแสงนาน

เลือก **เปิด** เพื่อลดรอยจุดในการฉายแสงนาน

ตัวเลือก	
เปิด	ปิด

LENS MOD. OPTIMI.

เลือก **เปิด** เพื่อเพิ่มความละเอียดโดยการปรับการเลี้ยวเบนและการสูญเสียโฟกัสเล็กน้อยที่ขอบของเลนส์

ตัวเลือก	
เปิด	ปิด

ขอบเขตสี

เลือกช่วงสีที่ใช้งานได้สำหรับการผลิตสี

ตัวเลือก	คำอธิบาย
sRGB	แนะนำให้ใช้ในสถานการณ์ส่วนใหญ่
Adobe RGB	สำหรับการพิมพ์เชิงพาณิชย์

พิกเซล แมปปีง

ใช้ตัวเลือกนี้หากคุณสังเกตเห็นจุดสว่างในภาพของคุณ

1 กด **MENU/OK** ในจอแสดงผลการถ่ายภาพ แล้วเลือกแท็บ

15 ตั้งค่าคุณภาพภาพ

2 ไฮไลต์ พิกเซล แมปปีง แล้วกด **MENU/OK** เพื่อดำเนินการพิกเซลแมปปีง อาจใช้เวลาประมวลผลสองสามวินาที



ไม่รับประกันผลลัพธ์

ตรวจสอบให้แน่ใจว่าซาร์จแบตเตอรี่เต็มก่อนเริ่มต้นดำเนินการพิกเซลแมปปีง

ไม่สามารถดำเนินการพิกเซลแมปปีงได้เมื่ออุณหภูมิเพิ่มขึ้น

เลือกตั้งค่าเอง

เรียกใช้การตั้งค่าที่บันทึกด้วย **แก้/บันทึกตั้งค่าเอง** สามารถเรียกใช้การตั้งค่าจากรายการตั้งค่าแบบกำหนดเองใดๆ จากเจ็ดรายการได้

รายการ			
กำหนดเอง 1	กำหนดเอง 2	กำหนดเอง 3	กำหนดเอง 4
กำหนดเอง 5		กำหนดเอง 6	กำหนดเอง 7

แก้/บันทึกตั้งค่าเอง

บันทึกการตั้งค่าที่ตั้งไว้ในกล่องสูงสุดถึง 7 ชุดสำหรับสถานการณ์ที่ใช้บ่อย สามารถเรียกใช้การตั้งค่าที่บันทึกไว้โดยใช้ **OK ตั้งค่าคุณภาพภาพ > เลือกตั้งค่าเอง**

- กด **MENU/OK** ในโหมดถ่ายรูปรูปเพื่อแสดงเมนูถ่ายรูป เลือกแท็บ **OK ตั้งค่าคุณภาพภาพ** จากนั้นไฮไลต์ **แก้/บันทึกตั้งค่าเอง** แล้วกด **MENU/OK**

2 ไฮไลต์รายการตั้งค่าเองแล้วกด **MENU/OK** เพื่อเลือก

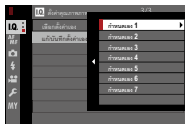

3 ปรับรายการต่อไปนี้ตามต้องการ:

- ความไวแสง
- โทนสว่าง
- ช่วงไดนามิก
- โทนมืด
- จำลองฟิล์ม
- สี
- เอฟเฟกส์ภาพเมื่อดีส
- ความคมชัด
- สมดุลย์สีขาว
- ลดสัญญาณรบกวน

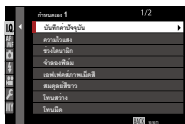

4 กด **DISP/BACK** ข้อความยืนยันจะปรากฏขึ้นมา ไฮไลต์ ตกลง แล้วกด **MENU/OK**



การจัดเก็บการตั้งค่ากล้องปัจจุบันลงในรายการที่เลือก ให้ไฮไลต์ **บันทึกค่าปัจจุบัน** ในขั้นตอนที่ 3 แล้วกด **MENU/OK** เปลี่ยนชื่อรายการได้โดยใช้ **แก้ชื่อที่ตั้งไว้**

หากต้องการคืนค่าการตั้งค่าเริ่มต้นสำหรับรายการปัจจุบัน ให้เลือก **รีเซ็ต**



ตั้งค่า AF/MF

ปรับการตั้งค่าโฟกัส

การแสดงผลการตั้งค่าโฟกัส ให้กด **MENU/OK** ในจอแสดงผลการถ่ายภาพ แล้วเลือกแท็บ  (ตั้งค่า AF/MF)





ตัวเลือกจะมีให้แตกต่างกันตามโหมดถ่ายรูปที่เลือก

โฟกัสแบบพื้นที่

เลือกพื้นที่โฟกัสสำหรับอัตโนมัติโฟกัส แมนวลโฟกัส และซุ่มโฟกัส

ออโต้โฟกัส

เลือกออโต้โฟกัสสำหรับโหมดโฟกัส S และ C

ตัวเลือก	คำอธิบาย
<input type="checkbox"/> จุดเดียว	กล้องโฟกัสบนตัวแบบในจุดโฟกัสที่เลือก สามารถเลือกจำนวนจุดโฟกัสที่ใช้ได้ โดยใช้  ตั้งค่า AF/MF > จำนวนจุดโฟกัส ใช้สำหรับโฟกัสแบบจุดบนตัวแบบที่เลือก
<input type="checkbox"/> พื้นที่	กล้องโฟกัสบนตัวแบบในโซนโฟกัสที่เลือก โซนโฟกัสมีจุดโฟกัสหลายจุด ทำให้โฟกัสบนตัวแบบที่กำลังเคลื่อนไหวได้ง่าย
<input type="checkbox"/> ไวด์/ติดตาม	ในโหมดโฟกัส C กล้องติดตามโฟกัสบนตัวแบบในจุดโฟกัสที่เลือก ในขณะที่กดปุ่มชัตเตอร์ลงครึ่งหนึ่ง ในโหมดโฟกัส S กล้องโฟกัสอัตโนมัติบนตัวแบบคอนทราสต์สูง พื้นที่ในโฟกัสแสดงขึ้นในจอแสดงผล กล้องอาจไม่สามารถโฟกัสบนตัวแบบขนาดเล็กหรือตัวแบบที่เคลื่อนไหวช้าๆ
<input type="checkbox"/> ทั้งหมด	หมุนปุ่มหมุนเลือกคำสั่งด้านหลังในหน้าจอกำหนดการเลือกจุดโฟกัส ( 83, 84) เพื่อสลับไปตามออโต้โฟกัสตามลำดับดังนี้: <input type="checkbox"/> จุดเดียว, <input type="checkbox"/> พื้นที่ และ <input type="checkbox"/> ไวด์/ติดตาม

การตั้งค่าแบบกำหนดเอง AF-C

เลือกตัวเลือกการติดตามโฟกัสสำหรับโหมดโฟกัส C
เลือกจากชุด 1-5 ตามตัวแบบของคุณ

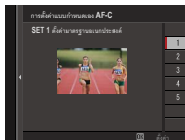

ตัวเลือก	คำอธิบาย
SET 1 ตั้งค่ามาตรฐาน อเนกประสงค์	ตัวเลือกการติดตามมาตรฐานที่ทำงานได้ดีกับตัวแบบที่เคลื่อนที่ในลักษณะทั่วไป
SET 2 ไม่สนใจสิ่ง กีดขวาง & ติดตามเป้า หมายต่อ	ระบบโฟกัสพยายามติดตามตัวแบบที่เลือก เลือกใช้กับตัวแบบที่รักษาให้อยู่ที่พื้นที่โฟกัสได้ยากหรือมีตัวแบบอื่นที่มีลักษณะคล้ายกันเข้ามาอยู่กับตัวแบบในพื้นที่โฟกัส
SET 3 เร่งความเร็ว/ ทำให้ความเร็วเป้าหมาย ลดลง	ระบบโฟกัสพยายามชดเชยการเร่งหรือชะลอความเร็วของตัวแบบ เลือกใช้กับตัวแบบที่มีแนวโน้มในการเปลี่ยนแปลงความเร็วอย่างรวดเร็ว
SET 4 เป้าหมายที่ ปรากฏกะทันหัน	ระบบโฟกัสพยายามโฟกัสตัวแบบที่เข้ามาในพื้นที่โฟกัสอย่างรวดเร็ว เลือกใช้กับตัวแบบที่ปรากฏขึ้นทันทีหรือเมื่อสลับตัวแบบอย่างรวดเร็ว
SET 5 เป้าหมายที่ เคลื่อนไม่คงที่&เพิ่ม/ ลดความเร็วเป้าหมาย	เลือกใช้สำหรับตัวแบบที่ติดตามยากที่มีแนวโน้มไม่ใช่เฉพาะการเปลี่ยนแปลงความเร็วทันที แต่ยังมี การเคลื่อนไหวขนาดใหญ่จากหน้าไปหลังและจากซ้ายไปขวา

โหมดสโตร์ AF โดยปรับทิศทาง

เลือกว่าจะบันทึกโหมดโฟกัสและพื้นที่โฟกัสที่ใช้เมื่อกล้องอยู่ในแนวตั้งแยกต่างหากจากค่าที่ใช้เมื่อกล้องอยู่ในแนวนอนหรือไม่

ตัวเลือก	คำอธิบาย
ปิด	ใช้การตั้งค่าเดียวกันสำหรับการวางแนวของกล้องทั้งสองแนว
โฟกัสเฉพาะพื้นที่	สามารถเลือกพื้นที่โฟกัสแยกกันสำหรับการวางแนวของกล้องแต่ละแนวได้
เปิด	สามารถเลือกโหมดโฟกัสและพื้นที่โฟกัสแยกกันได้

แสดงจุด AF

เลือกว่าจะให้เฟรมโฟกัสแต่ละเฟรมแสดงเมื่อเลือก **พื้นที่** หรือ **ไวต์/ติดตาม** สำหรับ  ตั้งค่า AF/MF > **อัตโนมัติโฟกัส** หรือไม่

ตัวเลือก
ON
OFF

จำนวนจุดโฟกัส

เลือกจำนวนจุดโฟกัสที่ใช้ได้สำหรับการเลือกจุดโฟกัสในโหมดแมนวอลโฟกัส หรือเมื่อเลือก **จุดเดียว** สำหรับ **ออโต้โฟกัส**

ตัวเลือก	คำอธิบาย
91 จุด (7 × 13)	เลือกจากจุดโฟกัส 91 จุดที่เรียงในตารางแบบ 7 คูณ 13
325 จุด (13 × 25)	เลือกจากจุดโฟกัส 325 จุดที่เรียงในตารางแบบ 13 คูณ 25

PRE-AF

หากเลือก **เปิด** กล้องจะปรับโฟกัสต่อ แม้เมื่อไม่ได้กดปุ่มชัตเตอร์ลงครึ่งหนึ่ง โปรดทราบว่าวิธีนี้จะเปลี่ยนแบตเตอรี่มากขึ้น

ตัวเลือก	
เปิด	ปิด

แสงหา AF

หากเลือก **เปิด** แสงช่วยหา AF จะสว่างเพื่อช่วยหาจุดโฟกัส

ตัวเลือก

เปิด

ปิด



กล้องอาจไม่สามารถโฟกัสโดยใช้แสงช่วยหา AF ได้ในบางกรณี หากกล้องไม่สามารถโฟกัสในระยะใกล้ ให้ลองเพิ่มระยะทางเข้าหาตัวแบบ

หลีกเลี่ยงการส่องแสงช่วยหา AF ไปยังตาของตัวแบบโดยตรง

ตั้งค่าตรวจจับใบหน้า/ตา

ระบบตรวจหาใบหน้าอัจฉริยะจะตั้งโฟกัสและรูรับแสงสำหรับใบหน้าบุคคลไม่ว่าจะอยู่ตำแหน่งใดในเฟรม ซึ่งเป็นการป้องกันกล้องจับโฟกัสไปที่พื้นหลัง

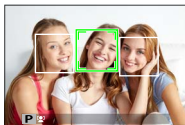

ในกลุ่มบุคคล เลือกสำหรับการถ่ายรูปที่เน้นตัว

แบบที่เป็นบุคคล ระบบสามารถตรวจหาใบหน้าได้ด้วยกล้องในแนวตั้งหรือแนวนอน ถ้าตรวจหาใบหน้าได้แล้ว ระบบจะระบุใบหน้าด้วยกรอบสีเขียว ถ้ามีมากกว่าหนึ่งใบหน้าในเฟรม กล้องจะเลือกใบหน้าที่อยู่ใกล้ศูนย์กลางที่สุด ใบหน้าอื่นๆ จะถูกระบุด้วยกรอบสีขาว คุณยังสามารถเลือกว่ากล้องจะตรวจหาและโฟกัสดวงตาเมื่อเปิดโฟกัสใบหน้าอัจฉริยะหรือไม่ เลือกจากตัวเลือกต่อไปนี้:

ตัวเลือก	คำอธิบาย
หน้าเปิด/ตาปิด	ระบบตรวจหาใบหน้าอัจฉริยะเท่านั้น
หน้าเปิด/ตา ออกได้	กล้องจะเลือกอัตโนมัติว่าจะโฟกัสดวงตาใดเมื่อตรวจพบใบหน้า
หน้าเปิด/เน้นตาขวา	กล้องโฟกัสที่ตาขวาของตัวแบบที่ตรวจพบโดยใช้ระบบตรวจหาใบหน้าอัจฉริยะ
หน้าเปิด/เน้นตาซ้าย	กล้องโฟกัสที่ตาซ้ายของตัวแบบที่ตรวจพบโดยใช้ระบบตรวจหาใบหน้าอัจฉริยะ
หน้าปิด/ตาปิด	ปิดระบบตรวจหาใบหน้าอัจฉริยะและเน้นดวงตา



ในบางโหมด กล้องอาจตั้งค่ารับแสงสำหรับทั้งเฟรม แทนที่จะเป็นบุคคล

ถ้าตัวแบบเคลื่อนไหวในขณะที่กดปุ่มชัตเตอร์ โบหน้าอาจไม่อยู่ในตำแหน่งที่มีการระบุด้วยกรอบสีเขียวเมื่อถ่ายรูป



ถ้ากล้องไม่สามารถตรวจหาดวงตาของตัวแบบได้เพราะถูกบดบังโดยเส้นผม แวนตา หรือวัตถุอื่น กล้องจะโฟกัสใบหน้าแทน

นอกจากนี้ยังสามารถเข้าถึงตัวเลือกการตรวจจับใบหน้า/ตาผ่านทางลัดได้
( 246)

AF+MF

หากเลือก **เปิด** ในโหมดโฟกัส **S** สามารถปรับโฟกัสแบบแมนวลโดยการหมุนวงแหวนปรับโฟกัสขณะที่กดปุ่มชัตเตอร์ลงครึ่งหนึ่ง รองรับทั้งตัวเลือกมาตรฐานและระบบช่วย MF โฟกัสชัดสุด

ตัวเลือก	
เปิด	ปิด



ต้องตั้งค่าเลนส์ที่มีสัญลักษณ์ระยะโฟกัสเป็นโหมดแมนวลโฟกัส (MF) ก่อนที่จะสามารถใช้งานตัวเลือกนี้ การเลือก MF จะปิดใช้งานสัญลักษณ์ระยะโฟกัสตั้งวงแหวนโฟกัสไปตรงกลางของสัญลักษณ์ระยะโฟกัส โดยกล้อ้อาจไม่โฟกัสหากวงแหวนถูกตั้งเป็นระยะอนันต์หรือโฟกัสต่ำสุด

ซูมโฟกัส AF+MF

เมื่อเลือก **เปิด** สำหรับ **AF** ตั้งค่า AF/MF > **เช็คโฟกัส** และเลือก **จุดเดียว** สำหรับ **ออโตโฟกัส** จะสามารถใช้ซูมโฟกัสเพื่อซูมเข้าบนพื้นที่โฟกัสที่เลือกได้ สามารถเลือกอัตราซูม (2.5 เท่า ถึง 6 เท่า) โดยใช้แป้นหมุนเลือกคำสั่งด้านหลัง

ระบบช่วย MF

เลือกวิธีแสดงไฟกัสนิโหมดแมนวลไฟกัสนิ

ตัวเลือก	คำอธิบาย
มาตรฐาน	แสดงไฟกัสนิปกติ (ไม่สามารถใช้ไฟกัสนิขัฒสุดและภาพแบ่งดิจิตอล)
ภาพแบ่งดิจิตอล	แสดงภาพแบ่งขาวดำ (โมโนโครม) หรือสี (สี) ในตรงกลางของเฟรม เฟรมตัวแบบในพื้นที่ภาพแบ่ง แล้วหมุนวงแหวนปรับไฟกัสนิจนภาพแบ่งทั้งสามส่วนจัดเรียงกันอย่างถูกต้อง
ไฮไลท์ที่ไฟกัสนิขัฒสุด	กัล้องจะเพิ่มโครงร่างคอนทราสต์สูง เลือกสีและระดับขัฒสุด



นอกจากนี้คุณยังสามารถเลือกตัวเลือกระบบช่วย MF โดยกดตรงกลางของแป้นหมุนเลือกคำสั่งด้านหลังคั้งไว้

เช็คโฟกัส

หากเลือก **เปิด** จอแสดงผลจะซูมเข้าในพื้นที่โฟกัสที่เลือกโดยอัตโนมัติ เมื่อหมุนวงแหวนปรับโฟกัสในโหมดแมนวอลโฟกัส

ตัวเลือก

เปิด

ปิด



การกดตรงกลางของปุ่มหมุนเลือกคำสั่งด้านหลังจะยกเลิกการซูมโฟกัส

รวม AE แบบจุด & โฟกัสพ.ท.

เลือก **เปิด** เพื่อวัดแสงเฟรมโฟกัสปัจจุบันเมื่อเลือก **จุดเดียว** สำหรับ **ออโต้โฟกัส** และ **เฉพาะจุด** สำหรับ **วัดแสง**

ตัวเลือก

เปิด

ปิด

ตั้ง AF ทันทิ

เลือกว่ากล้องจะโฟกัสโดยใช้ AF เดี่ยว (AF-S) หรือ AF ต่อเนื่อง (AF-C) เมื่อกดปุ่ม **AF-L** ในโหมดแมนวอลโฟกัส

ตัวเลือก	
AF-S	AF-C

6

ระยะชัดลึก

เลือก **พื้นฐานแบบฟิล์ม** เพื่อช่วยคุณประเมินความลึกฟิลด์ของภาพที่คุณเป็นพิมพ์และที่มีลักษณะคล้ายกัน ส่วน **พื้นฐานพิกเซล** จะช่วยคุณประเมินความลึกฟิลด์ของภาพที่คุณดูที่ความละเอียดสูงบนคอมพิวเตอร์หรือจอแสดงผลอิเล็กทรอนิกส์อื่นๆ

ตัวเลือก	
พื้นฐานพิกเซล	พื้นฐานแบบฟิล์ม

การถ่าย/โฟกัส





เลือกวิธีที่กล้องโฟกัสในโหมดโฟกัส **AF-S** หรือ **AF-C**

ตัวเลือก	คำอธิบาย
การถ่าย	เน้นการตอบสนองของชัตเตอร์มากกว่าโฟกัส สามารถถ่ายภาพเมื่อกล้องไม่ได้อยู่ในโฟกัส
โฟกัส	เน้นโฟกัสมากกว่าการตอบสนองของชัตเตอร์ สามารถถ่ายภาพเฉพาะเมื่อกล้องอยู่ในโฟกัส

โหมดหน้าจอสัมผัส

เลือกการดำเนินการถ่ายภาพที่ใช้โดยใช้การควบคุมแบบสัมผัส



การถ่ายภาพนิ่ง



โหมด	คำอธิบาย
ถ่ายภาพด้วยการสัมผัส 	แตะหัวข้อในจอแสดงผลเพื่อโฟกัสและปล่อยชัตเตอร์ ในโหมดถ่ายภาพต่อเนื่องเป็นชุด กล้องจะถ่ายภาพขณะที่คุณวางนิ้วไว้บนจอแสดงผล
AF 	แตะเพื่อเลือกจุดโฟกัส ในโหมดโฟกัส S (AF-S) โฟกัสจะล็อก ในขณะที่โหมดโฟกัส C (AF-C) กล้องจะปรับโฟกัสต่อเนื่องโดยตอบสนองต่อการเปลี่ยนแปลงของระยะทางถึงตัวแบบ หยุดการทำงานของล็อกโฟกัสและโฟกัสต่อเนื่องได้โดยการแตะไอคอน AF OFF
บริเวณ 	แตะเพื่อเลือกจุดสำหรับโฟกัสหรือซูม เฟรมโฟกัสจะเคลื่อนไปยังจุดที่เลือก
ปิด 	ปิดการควบคุมแบบสัมผัส จอแสดงผลไม่ตอบสนองเมื่อแตะ

การบันทึกภาพยนตร์



ขอแนะนำให้คุณเลือก **โฟกัสพื้นที่** สำหรับ **โหมดมูฟวี่ AF** ในแท็บเมนูถ่ายรูปแบบ (มูฟวี่) ก่อนบันทึกภาพยนตร์โดยใช้การควบคุมแบบสัมผัส (ในโหมดมูฟวี่บางโหมด ก็อาจจะเลือก **โฟกัสพื้นที่** โดยอัตโนมัติ)

โหมด	คำอธิบาย
<p>ถ่ายด้วยการสัมผัส</p> 	<p>แตะตัวแบบของคุณในจอแสดงผลเพื่อโฟกัสและเริ่มการบันทึกในโหมดโฟกัส C (AF-C) ก็อาจจะปรับโฟกัสต่อเนื่องโดยตอบสนองตามการเปลี่ยนแปลงของระยะทางกับตัวแบบ; หากต้องการโฟกัสใหม่ในโหมดโฟกัส S (AF-S) หรือหากต้องการโฟกัสตัวแบบใหม่ในโหมดโฟกัส C ให้แตะตัวแบบในจอภาพ หากต้องการหยุดการบันทึก ให้กดปุ่มชัตเตอร์</p>
<p>AF</p> 	<p>แตะตัวแบบของคุณในจอแสดงผลเพื่อโฟกัส และ กดปุ่มชัตเตอร์เพื่อเริ่มต้นหรือสิ้นสุดการบันทึก ในโหมดโฟกัส C (AF-C) ก็อาจจะปรับโฟกัสต่อเนื่องโดยตอบสนองตามการเปลี่ยนแปลงของระยะทางไปยังตัวแบบ หากต้องการโฟกัสใหม่ในโหมดโฟกัส S (AF-S) หรือหากต้องการโฟกัสตัวแบบใหม่ในโหมดโฟกัส C ให้แตะตัวแบบในจอภาพ</p>

โหมด	คำอธิบาย
บริเวณ 	<p>แตะเพื่อเลือกจุดโฟกัส และ กดปุ่มชัตเตอร์เพื่อเริ่มต้นหรือสิ้นสุดการบันทึก ในโหมดโฟกัส C (AF-C) กล้องจะปรับโฟกัสต่อเนื่องโดยตอบสนองตามการเปลี่ยนแปลงของระยะทางไปยังตัวแบบ ในจุดโฟกัสที่เลือก ในโหมดโฟกัส S (AF-S) คุณสามารถย้ายจุดโฟกัสโดยการแตะที่หน้าจอส แต่สามารถโฟกัสใหม่ได้โดยใช้ปุ่มควบคุมที่เคยกำหนด เปิด AF ไว้แล้วเท่านั้น (📖 227)</p>
ปิด 	<p>ปิดการควบคุมแบบสัมผัส จอสแสดงผลไม่ตอบสนองเมื่อแตะ</p>



หากต้องการปิดใช้งานการควบคุมแบบสัมผัสและซ่อนสัญลักษณ์โหมดหน้าจอสัมผัส ให้เลือก ปิด สำหรับ **☑** ตั้งค่าปุ่ม/ไดอัล > ตั้งค่าหน้าจอสัมผัส > เปิด/ปิด หน้าจอสัมผัส



ตั้งค่าการถ่ายภาพ

ปรับตัวเลือกการถ่ายภาพ

การแสดงตัวเลือกการถ่ายภาพ ให้กด

MENU/OK ในจอแสดงผลการถ่ายภาพ แล้วเลือก

แท็บ (ตั้งค่าการถ่ายภาพ)





ตัวเลือกจะมีให้แตกต่างกันตามโหมดถ่ายรูปที่เลือก

ฉากถ่ายภาพ

เลือกโหมดถ่ายรูปที่ใช้เมื่อกำหนดตัวเลือกโหมดอัตโนมัติอยู่ในตำแหน่ง **AUTO** (อัตโนมัติ)

โหมด	คำอธิบาย
SR AUTO ขั้นสูง	กล้องจะตั้งค่าไปยังฉากที่เหมาะสมโดยอัตโนมัติ
ภาพคน	เลือกสำหรับการถ่ายรูปบุคคล
ปรับผิวหน้า	ประมวลผลภาพบุคคลเพื่อให้ตัวแบบมีผิวพรรณเรียบเนียน ดูเป็นธรรมชาติ
ภาพวิว	เลือกสำหรับภาพกลางวันของอาคารและทิวทัศน์
ภาพกีฬา	เลือกเมื่อถ่ายรูปตัวแบบที่เคลื่อนไหว
กลางคืน	เลือกโหมดนี้สำหรับภาพพลบค่ำที่มีแสงน้อยหรือกลางคืน

โหมด	คำอธิบาย
 กลางคืน(ขาตั้ง)	เลือกโหมดนี้สำหรับการใช้ความเร็วชัตเตอร์ต่ำเมื่อถ่ายรูปลกลางคืน
 พลุไฟ	มีการใช้ความเร็วชัตเตอร์ต่ำเพื่อถ่ายรูปลการระเบิดของดวงไฟจากดอกไม้ไฟ
 พระอาทิตย์ตก	เลือกโหมดนี้เพื่อบันทึกภาพสีสดใสในช่วงพระอาทิตย์ขึ้นและพระอาทิตย์ตก
 หิมะ	เลือกสำหรับการถ่ายรูปที่คมชัดและชัดเจน ซึ่งจับภาพความสว่างของฉากที่มาจากแสงสะท้อนของหิมะสีขาว
 ทะเล	เลือกสำหรับการถ่ายรูปที่คมชัดและชัดเจน ซึ่งจับภาพความสว่างของชายหาดกลางแดด
 ใต้น้ำ	ลดการแสงสีน้ำเงินที่มักเกี่ยวข้องกับแสงไฟใต้น้ำ
 บาร์ตี	ถ่ายรูปแสงพื้นหลังในร่มที่มีแสงน้อย
 ดอกไม้	ใช้ถ่ายภาพ ดอกไม้ ทุกสภาพแสง
 ตัวอักษร	ถ่ายรูปที่ชัดเจนของสิ่งพิมพ์ที่เป็นข้อความหรือภาพวาด

ตั้งเวลาถ่าย

เลือกช่วงเวลาการปล่อยชัตเตอร์

ตัวเลือก	คำอธิบาย
Ⓒ 2 วิ	ชัตเตอร์จะถูกปล่อยเป็นเวลาประมาณสองวินาทีหลังจากกดปุ่มชัตเตอร์ ใช้เพื่อลดการเบลอที่ เกิดจากการเคลื่อนไหวของกล้องเมื่อกดปุ่มชัตเตอร์ ไฟของระบบตั้งเวลาถ่ายจะกะพริบเมื่อระบบตั้งเวลาถ่ายรูปนับถอยหลัง
Ⓓ 10 วิ	ชัตเตอร์จะถูกปล่อยเป็นเวลาประมาณสิบวินาทีหลังจากกดปุ่มชัตเตอร์ ใช้สำหรับถ่ายภาพที่คุณต้องการถ่ายตัวเอง ไฟตั้งเวลาถ่ายจะกะพริบทันทีก่อนถ่ายภาพ
ปิด	ปิดตั้งเวลาถ่าย

หากเลือกตัวเลือกอื่นที่ไม่ใช่ **ปิด** ตัวตั้งเวลาจะเริ่มทำงานเมื่อกดปุ่มชัตเตอร์ทั้งหมดลงจนสุด จอแสดงผลในจอภาพจะแสดงให้เห็นจำนวนวินาทีที่เหลือจนกว่าจะกดปุ่มชัตเตอร์ หากต้องการหยุดการตั้งเวลาก่อนจะถ่ายภาพ ให้กด **DISP/BACK**

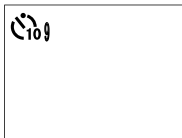

- ❗ ยืนด้านหลังกล้องถ่ายรูปเมื่อใช้ปุ่มชัตเตอร์ การยืนด้านหน้าของเลนส์อาจมีผลรบกวนต่อโฟกัสและการรับแสง
- นาฬิกาตั้งเวลาจะปิดอัตโนมัติเมื่อปิดกล้อง

ถ่ายตามช่วงเวลา

กำหนดค่ากล้องให้ถ่ายภาพโดยอัตโนมัติในช่วงเวลาที่กำหนดไว้ล่วงหน้า

1 ไฮไลท์ ถ่ายตามช่วงเวลา ในแท็บ

📷 (ตั้งค่าการถ่ายภาพ) แล้วกด **MENU/OK**



2 ใช้ไม้ไฟกัส (ก้านไฟกัส) เพื่อเลือกช่วงเวลา และจำนวนภาพ กด **MENU/OK** เพื่อดำเนินการ



3 ใช้ไม้ไฟกัสเพื่อเลือกเวลาเริ่มต้น จากนั้นกด **MENU/OK** การถ่ายภาพจะเริ่มต้นโดยอัตโนมัติ





ไม่สามารถใช้การถ่ายรูปล้างเวลาเป็นช่วงที่ความเร็วชัตเตอร์ **B** (การเปิดชัตเตอร์ค้าง) หรือการรับแสงหลายจุด ในโหมดต่อเนื่องเป็นชุด กล้องจะถ่ายภาพเพียงหนึ่งภาพเมื่อปล่อยชัตเตอร์แต่ละครั้ง



แนะนำให้ใช้ขาตั้งกล้อง

ตรวจสอบระดับแบตเตอรี่ก่อนเริ่ม ขอแนะนำให้ใช้อะแดปเตอร์ไฟฟ้ากระแสสลับ AC-9V และ DC coupler CP-W126

บางครั้งจอแสดงผลจะปิดระหว่างการถ่ายแต่ละภาพและจะสว่างขึ้นสองสามวินาทีก่อนที่จะถ่ายภาพถัดไป สามารถเปิดใช้งานจอแสดงผลได้ตลอดเวลาโดยกดปุ่มชัตเตอร์

ในการถ่ายภาพต่อจนกระทั่งการวัดหน่วยความจำเต็ม ให้ตั้งจำนวนภาพไปที่ ∞

ตั้งค่าถ่ายคร่อม AE

ปรับการตั้งค่าการถ่ายคร่อมการรับแสง

ตัวเลือก	คำอธิบาย
ตั้งค่าเฟรม/ชั้นที่	เลือกจำนวนภาพในลำดับการถ่ายคร่อม (ภาพ) และปริมาณการรับแสงจะแตกต่างกันไปในแต่ละภาพ (ชั้นที่)
1 เฟรม/ต่อเนื่อง	เลือกว่าจะถ่ายภาพในลำดับการถ่ายคร่อมครั้งละหนึ่งภาพ (1 เฟรม) หรือต่อเนื่องเป็นชุดหนึ่งชุด (ต่อเนื่อง)
ตั้งค่าต่อเนื่อง	เลือกลำดับที่ถ่ายภาพ

6

ถ่ายคร่อมจำลองฟิล์ม

เลือกการจำลองฟิล์มสามชนิดที่ใช้สำหรับการถ่ายคร่อมจำลองฟิล์ม

 118)

ตัวเลือก		
 PROVIA/สีปกติ	 Velvia/สดใส	 ASTIA/นุ่มนวล
 CLASSIC CHROME	 PRO Neg. Hi	 PRO Neg. Std
 ACROS*	 โมโนโครม*	 ซีเปีย

* ใช้ได้กับฟิลเตอร์สีเหลือง (Ye), สีแดง (R) และสีเขียว (G)

วัดแสง

เลือกวิธีที่จะให้กล้องวัดการรับแสง

! ตัวเลือกที่เลือกจะมีผลเฉพาะเมื่อ **AF** ตั้งค่า AF/MF > ตั้งค่าตรวจจับใบหน้า/ตา เป็น หน้าปิด/ตาปิด

โหมด	คำอธิบาย
[☉] (หลายจุด)	กล้องจะกำหนดการรับแสงทันทีตามการวิเคราะห์ขององค์ประกอบของภาพ สี และความสว่างที่มี แนะนำให้ใช้ในสถานการณ์ส่วนใหญ่
[⊙] (เฉลี่ยหนักกลาง)	กล้องจะวัดแสงของเฟรมทั้งหมดแต่จะกำหนดน้ำหนักมากที่สุดไปยังพื้นที่ตรงกลาง
[•] (เฉพาะจุด)	กล้องจะวัดสภาพของแสงในพื้นที่ตรงกลางของเฟรมที่เท่ากับ 2% ของพื้นที่ทั้งหมด แนะนำให้ใช้กับตัวแบบที่มีไฟด้านหลัง และในกรณีอื่นที่พื้นหลังมีแสงสว่างมากกว่าหรือมีดมากกว่าตัวแบบหลัก
[] (เฉลี่ย)	ตั้งค่าการรับแสงให้เป็นการเฉลี่ยสำหรับทั่วทั้งเฟรม โดยมีการรับแสงที่สม่ำเสมอตลอดการถ่ายภาพหลายภาพ และมีประสิทธิภาพสำหรับการถ่ายภาพวิวและภาพคนที่ตัวแบบสวมชุดสีดำหรือสีขาว

ชนิดชัตเตอร์

เลือกประเภทชัตเตอร์ เลือกชัตเตอร์อิเล็กทรอนิกส์เพื่อปิดเสียงชัตเตอร์

ตัวเลือก	คำอธิบาย
MS ชัตเตอร์กลไก	ถ่ายรูไปด้วยชัตเตอร์กลไก
ES ชัตเตอร์อิเล็กทรอนิกส์	ถ่ายรูไปด้วยชัตเตอร์อิเล็กทรอนิกส์
MS กลไก+ ES อิเล็กทรอนิกส์	กล้องจะเลือกชนิดชัตเตอร์ตามสภาพการถ่ายรูป

หากเลือกตัวเลือกอื่นที่ไม่ใช่ **MS ชัตเตอร์กลไก** จะสามารถเลือกความเร็วชัตเตอร์จะเร็วกว่า $1/4000$ s ได้โดยการหมุนแป้นหมุนความเร็วชัตเตอร์ไปที่ **4000** จากนั้นหมุนแป้นหมุนเลือกคำสั่งด้านหลัง







อาจมองเห็นภาพผิดเพี้ยนได้ในการถ่ายภาพวัตถุที่เคลื่อนที่ด้วยชัตเตอร์อิเล็กทรอนิกส์ ในขณะที่อาจมีแถบเส้นหรือหมอกเกิดขึ้นในภาพที่ถ่ายภายใต้แสงไฟฟลูออเรสเซนต์ หรือแสงวูบหรือผิดปกติ เมื่อถ่ายภาพโดยปิดเสียงชัตเตอร์ ให้เคารพสิทธิในรูปถ่ายและสิทธิส่วนบุคคลของตัวแบบด้วย



เมื่อใช้งานชัตเตอร์อิเล็กทรอนิกส์ แฟลชจะถูกปิดใช้งาน ความไวแสงจะถูกจำกัดอยู่ที่ค่า ISO 12800-200 และไม่มีผลต่อการลดสัญญาณรบกวนในที่ฉายแสงนาน

โหมดS

เลือกจากตัวเลือกการกันภาพสั่นสะเทือนต่อไปนี้

ตัวเลือก	คำอธิบาย
 เคลื่อนที่ + ต่อเนื่อง	เปิดการกันภาพสั่นสะเทือน หากเลือก +เคลื่อนที่ กล้องจะปรับความเร็วชัตเตอร์เพื่อลดการสั่นสะเทือนเมื่อตรวจพบวัตถุเคลื่อนที่
 ตลอดเวลา	
 เคลื่อนที่ + เมื่อถ่าย	จากข้างต้น ยกเว้นว่าการกันภาพสั่นสะเทือนจะทำงานเฉพาะเมื่อกดปุ่มชัตเตอร์ลงครึ่งหนึ่ง (โหมดโฟกัส C เท่านั้น) หรือปล่อยชัตเตอร์ หากเลือก +เคลื่อนที่ กล้องจะปรับความเร็วชัตเตอร์เพื่อลดการสั่นสะเทือนเมื่อตรวจพบวัตถุเคลื่อนที่
 เฉพาะถ่าย	
ปิด	ปิดการกันภาพสั่นสะเทือน เลือกตัวเลือกนี้เมื่อใช้ขาตั้ง



+เมื่อถ่าย ไม่มีเอฟเฟกต์เมื่อตั้งค่าความไวแสงเป็นค่าคงที่ และอาจไม่สามารถใช้งานได้ในการตั้งค่าที่ผสมรวมกับการตั้งค่าอื่น เอฟเฟกต์อาจแตกต่างกันไปตามสภาวะของแสงและความเร็วเมื่อตัวแบบเคลื่อนที่

ตัวเลือกนี้สามารถใช้ได้เฉพาะกับเลนส์ที่รองรับการกันภาพสั่นสะเทือน

ความไวแสง

ปรับความไวแสงของกล้อง

ตัวเลือก	คำอธิบาย
ออโต้1	ความไวแสงจะปรับโดยอัตโนมัติเพื่อตอบสนองต่อสภาวะการถ่ายภาพ เลือกความไวแสงพื้นฐาน, ความไวแสงสูงสุด และความเร็วชัตเตอร์ต่ำสุดสำหรับ ออโต้1 , ออโต้2 และ ออโต้3
ออโต้2	
ออโต้3	
12800-200	ปรับความไวแสงด้วยตนเอง ค่าที่เลือกจะแสดงในจอแสดงผล
H (25600/51200), L (100/125/160)	เลือกสำหรับสถานการณ์พิเศษ โปรดทราบว่าอาจมีรอยจุดปรากฏบนภาพที่ถ่ายที่ H ในขณะที่ L ลดช่วงไดนามิก



ความไวแสงจะไม่ถูกรีเซ็ตเมื่อปิดกล้อง

ไม่สามารถปรับความไวแสงได้เมื่อหมุนก้านตัวเลือกโหมดออโต้ไปเป็น **AUTO**

เมื่อเลือก **เปิด** สำหรับ  ตั้งค่าปุ่ม/ไดอัล > ตั้งค่าปุ่มหมุนคำสั่ง ISO สามารถปรับความไวแสงได้โดยการกดตรงกลางของปุ่มหมุนเลือกคำสั่งด้านหน้าเพื่อเลือกความไวแสง จากนั้นหมุนปุ่มหมุนเพื่อเลือกการตั้งค่า

การปรับความไวแสง

สามารถใช้ค่าที่สูงกว่าเพื่อลดภาพสั่นไหวเมื่อแสงสว่างน้อย ขณะที่ค่าที่ต่ำกว่าจะช่วยให้ความเร็วชัตเตอร์ช้าลงหรือรับแสงกว้างขึ้นในที่ที่มีแสงสว่างจ้า อย่างไรก็ตาม โปรดทราบว่า อาจมีรอยจุดปรากฏบนภาพที่ถ่ายด้วยความไวแสงสูง

ออโต้

เลือกความไวแสงพื้นฐาน, ความไวแสงสูงสุด และความเร็วชัตเตอร์ต่ำสุด สำหรับ ออโต้1, ออโต้2 และ ออโต้3 ค่าเริ่มต้นจะแสดงด้านล่าง

รายการ	ตัวเลือก	ค่าเริ่มต้น		
		ออโต้1	ออโต้2	ออโต้3
ความไวเริ่มต้น	12800-200	200		
ISOสูงสุด	12800-400	800	1600	3200
SHUTTER SPEEDต่ำสุด	1/500-1/4 วิ, ออโต้	1/60 วิ		

กล้องจะเลือกความไวแสงอัตโนมัติระหว่างค่าเริ่มต้นและค่าสูงสุด ความไวแสงจะเพิ่มขึ้นสูงกว่าค่าเริ่มต้นเฉพาะเมื่อความเร็วชัตเตอร์ที่จำเป็นสำหรับการรับแสงที่เหมาะสมต่ำกว่าค่าที่เลือกสำหรับ SHUTTER SPEEDต่ำสุด



หากค่าที่เลือกสำหรับ **ความเร็วเริ่มต้น** สูงกว่าค่าที่เลือกสำหรับ **ISOสูงสุด** ก็ลองจะตั้งค่า **ความเร็วเริ่มต้น** เป็นค่าที่เลือกสำหรับ **ISOสูงสุด**

ก็ลองอาจเลือกความเร็วชัตเตอร์ที่ช้ากว่า **SHUTTER SPEEDต่ำสุด** หากภาพยังคงเป็นการรับแสงน้อยเกินไปที่ค่าที่เลือกสำหรับ **ISOสูงสุด** หากเลือก **ออโต้** สำหรับ **SHUTTER SPEEDต่ำสุด** ก็ลองจะเลือกความเร็วชัตเตอร์ต่ำสุดโดยอัตโนมัติโดยเท่ากับค่าผกผันของทางยาวโฟกัสโดยประมาณ ในหน่วยวินาที (ตัวอย่างเช่น หากเลนส์มีทางยาวโฟกัสเท่ากับ 50 มม. ก็ลองจะเลือกความเร็วชัตเตอร์ต่ำสุดที่ใกล้เคียงกับ $1/50$ s) การเลือกตัวเลือกสำหรับการกันภาพสั่นสะเทือนจะไม่มีผลในความเร็วชัตเตอร์ต่ำสุด

ตั้งค่าตัวแปลง

ปรับการตั้งค่าสำหรับเลนส์เมท M ที่ต่อโดยใช้อุปกรณ์เสริม ตัวแปลง M FUJIFILM

การเลือกทางยาวโฟกัส

หากเลนส์มีทางยาวโฟกัส 21, 24, 28 หรือ 35 มม.
ให้เลือกตัวเลือกที่เหมาะสมในเมนู **ตั้งค่าตัวแปลง**



สำหรับเลนส์อื่นๆ ให้เลือก **เลนส์ 5** หรือ **เลนส์ 6**
แล้วใช้ไม้โฟกัส (ก้านโฟกัส) ป้อนทางยาวโฟกัส



การแก้ไขภาพผิดเพี้ยน

เลือกจากตัวเลือก มาก, ปานกลาง หรือ น้อย เพื่อแก้ไขภาพผิดเพี้ยนแบบ โค้งออก หรือ โค้งเข้า

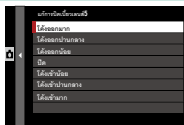

แก้เจดสี

สามารถปรับความแตกต่างของสี (เจดสี) ระหว่างศูนย์กลางและขอบของเฟรมโดยปรับแยกแต่ละมุม

การใช้การแก้ไขเจดสี ให้ทำตามขั้นตอนต่อไปนี้

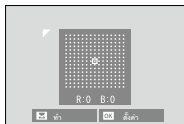

- 1 หมุนแป้นหมุนเลือกคำสั่งด้านหลังเพื่อเลือกมุม มุมที่เลือกจะแสดงด้วยรูปสามเหลี่ยม
- 2 ใช้ไม้ไฟกัส (ก้านไฟกัส) ปรับเจดสีจนกว่าจะมองไม่เห็นความแตกต่างของสีระหว่างมุมที่เลือกและศูนย์กลางของภาพ กดไม้ไฟกัสไปทางซ้ายหรือขวาเพื่อปรับสีบนแกนฟ้า-แดง กดไม้ไฟกัสขึ้นหรือลงเพื่อปรับสีบนแกนน้ำเงิน-เหลือง



การกำหนดค่าที่ต้องการ ให้ปรับการแก้ไขเจดสีขณะที่ถ่ายรูปห้องฟ้าสีน้ำเงินหรือแผ่นกระดาษสีเทา

แก้ไขขอบภาพมืด

เลือกค่าระหว่าง -5 และ $+5$ การเลือกค่าบวกจะเพิ่มขอบภาพมืด ในขณะที่การเลือกค่าลบจะลดขอบภาพมืด แนะนำให้ใช้ค่าบวกสำหรับเลนส์วินเทจ ส่วนค่าลบใช้สร้างเอฟเฟกต์ของภาพที่ถ่ายด้วยเลนส์แอนทีคหรือกล้องรูเข็ม



การกำหนดค่าที่ต้องการ ให้ปรับการแก้ไขขอบดำของภาพขณะที่ถ่ายรูปห้องฟ้าสีน้ำเงิน หรือแผ่นกระดาษสีเทา

การสื่อสารไร้สาย

เชื่อมต่อกับสมาร์ทโฟนที่ใช้งานแอป FUJIFILM Camera Remote รุ่นล่าสุดสามารถใช้สมาร์ทโฟนเพื่อเรียกดูรูปภาพบนกล้องถ่ายรูป ดาวน์โหลดรูปภาพที่เลือก ควบคุมกล้องจากระยะไกล หรืออัปโหลดข้อมูลตำแหน่งไปยังกล้องถ่ายรูป



สำหรับการดาวน์โหลดและข้อมูลอื่นๆ โปรดเยี่ยมชม:

http://app.fujifilm-dsc.com/en/camera_remote/



ตั้งค่าแฟลช

ปรับการตั้งค่าที่เกี่ยวข้องกับแฟลช

การแสดงผลการตั้งค่าที่เกี่ยวข้องกับแฟลช ให้กด **MENU/OK** ในจอแสดงผลการถ่ายภาพ แล้วเลือกแท็บ **⚡** (ตั้งค่าแฟลช)

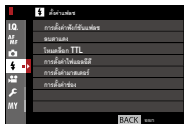

ตัวเลือกจะมีให้แตกต่างกันตามโหมดถ่ายภาพที่เลือก

6

การตั้งค่าฟังก์ชันแฟลช

เลือกโหมดควบคุมแฟลช โหมดแฟลช หรือโหมดซิงค์ หรือปรับระดับแฟลช ตัวเลือกจะมีให้แตกต่างกันไปตามแฟลช

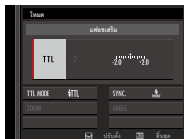

โปรดดูข้อมูลเพิ่มเติมในหน้า 261

ลบตาแดง

ลบเอฟเฟกต์ตาแดงที่เกิดจากแฟลช

ตัวเลือก	คำอธิบาย
แฟลช+แก้ตาแดง	การลดตาแดงแฟลชล่วงหน้ารวมกับการลบตาแดงดิจิทัล
แฟลช	เฉพาะการลดตาแดงแฟลช
แก้ตาแดง	เฉพาะการลบตาแดงดิจิทัล
ปิด	ปิดการลดตาแดงแฟลชและการลบตาแดงดิจิทัล



สามารถใช้การลดตาแดงแฟลชได้ในโหมดควบคุมแฟลช TTL การลบตาแดงดิจิทัล จะทำงานเฉพาะเมื่อตรวจพบใบหน้า และ จะใช้ไม่ได้กับภาพ RAW

โหมดล๊อค TTL

ระบบควบคุมแฟลช TTL สามารถล๊อคเพื่อให้ได้ผลลัพธ์ของชุดภาพถ่ายที่สม่ำเสมอ แทนการปรับระดับแฟลชของแต่ละภาพ

ตัวเลือก	คำอธิบาย
ล๊อกกับแฟลชสุดท้าย	เอาต์พุตแฟลชล๊อคอยู่ที่ค่าที่วัดไว้สำหรับรูปภาพล่าสุดส่วนใหญ่ ไป ข้อความผิดพลาดจะแสดงขึ้นหากไม่มีค่าที่วัดได้ก่อนหน้า
ล๊อกกับแฟลชวัดแสง	กล้องจะปล่อยชุดแฟลชล่วงหน้าและล๊อคเอาต์พุตแฟลชที่ค่าที่วัดไว้



การใช้ล๊อค TTL กำหนด ล๊อค TTL ไปยังส่วนควบคุมกล้อง จากนั้นใช้แป้นควบคุมเพื่อเปิดใช้หรือปิดใช้ล๊อค TTL (📖 254)

สามารถปรับการชดเชยแฟลชได้ ในขณะที่ล๊อค TTL กำลังทำงาน

การตั้งค่าไฟแฟลชอัตโนมัติ

เลือกว่าจะใช้ไฟแฟลช LED ของชุดแฟลช (หากมี) เป็นประกายตาหรือไฟช่วยหาออดีไฟกัส เมื่อถ่ายภาพหรือไม่

ตัวเลือก	หน้าที่ของไฟแฟลช LED ในการถ่ายภาพนิ่ง
ประกายตา	ประกายตา
ช่วย AF	ไฟช่วยหาออดีไฟกัส
ช่วย AF+ประกายตา	ไฟช่วยหาออดีไฟกัสและประกายตา
ปิด	ไม่มี



สามารถเข้าถึงตัวเลือกนี้ผ่านทางเมนูการตั้งค่าแฟลชเช่นกัน

การตั้งค่ามาสเตอร์

เลือกกลุ่มแฟลช (A, B หรือ C) สำหรับแฟลชที่ต่อบนฐานเสียบแฟลชของกล้อง เมื่อทำงานเป็นชุดระยะไกลที่ควบคุมแฟลชหลัก ผ่านทางระบบควบคุมแฟลชไร้สายแบบออปติคัล FUJIFILM หรือเลือก OFF เพื่อจำกัดเอาต์พุตแฟลชหลักให้อยู่ในระดับที่จะไม่มีผลต่อภาพจริง

ตัวเลือก			
กลุ่ม A	กลุ่ม B	กลุ่ม C	OFF



สามารถเข้าถึงตัวเลือกนี้ผ่านทางเมนูการตั้งค่าแฟลชเช่นกัน

การตั้งค่าช่อง

เลือกช่องสัญญาณที่ใช้สำหรับสื่อสารระหว่างแฟลชหลักและชุดแฟลชระยะไกล เมื่อใช้ระบบควบคุมแฟลชไร้สายแบบฮอปติคัล FUJIFILM สามารถใช้ช่องสัญญาณแยกกันสำหรับระบบแฟลชที่แตกต่างกันหรือเพื่อป้องกันการรบกวนเมื่อระบบหลายระบบทำงานในระยะเวลาที่ใกล้กัน

ตัวเลือก

ช่อง 1

ช่อง 2

ช่อง 3

ช่อง 4



ตั้งค่าเมนูพีวี

ปรับตัวเลือกการบันทึกภาพยนตร์















การแสดงตัวเลือกสำหรับการบันทึกภาพยนตร์ ให้กด **MENU/OK** ในจอแสดงผลการถ่ายภาพ แล้วเลือกแท็บ  (ตั้งค่าเมนูพีวี)



ตัวเลือกจะมีให้แตกต่างกันตามโหมดถ่ายภาพรูปที่เลือก

โหมดเมนูพีวี

เลือกขนาดและอัตราเฟรมสำหรับการบันทึกภาพยนตร์

ตัวเลือก	ขนาดเฟรม	อัตรา
 2160/29.97P	3840 × 2160 (4K)	29.97 fps
 2160/25P		25 fps
 2160/24P		24 fps
 2160/23.98P		23.98 fps
 1080/59.94P	1920 × 1080 (Full HD)	59.94 fps
 1080/50P		50 fps
 1080/29.97P		29.97 fps
 1080/25P		25 fps
 1080/24P		24 fps
 1080/23.98P		23.98 fps
 720/59.94P	1280 × 720 (HD)	59.94 fps
 720/50P		50 fps
 720/29.97P		29.97 fps
 720/25P		25 fps
 720/24P		24 fps
 720/23.98P		23.98 fps

โหมดเมนูวี AF

เลือกรีวิวที่กล้องเลือกจุดโฟกัสสำหรับการบันทึกภาพยนตร์

ตัวเลือก	คำอธิบาย
หลายจุด	การเลือกจุดโฟกัสอัตโนมัติ
โฟกัสพื้นที่	กล้องโฟกัสบนตัวแบบในพื้นที่โฟกัสที่เลือก

6

แสดงข้อมูลที่เอาท์พุท HDMI

หากเลือก **เปิด** อุปกรณ์ HDMI ที่กล้องเชื่อมต่อจะทำหน้าที่แสดงข้อมูลที่อยู่ในจอแสดงผลของกล้องถ่ายรูป

ตัวเลือก	
เปิด	ปิด

เอาท์พุททีวี 4K

เลือกปลายทางสำหรับภาพยนตร์ 4K ที่ถ่ายขณะที่กล้องเชื่อมต่อกับเครื่องบันทึก HDMI หรืออุปกรณ์อื่นๆ ที่รองรับ 4K

ตัวเลือก	คำอธิบาย
SD การ์ด	ภาพยนตร์ 4K จะถูกบันทึกไปยังการ์ดหน่วยความจำของกล้องในรูปแบบ 4K และส่งเอาต์พุตไปยังอุปกรณ์ HDMI ในรูปแบบ Full HD
HDMI	ภาพยนตร์ 4K จะถูกส่งเอาต์พุตไปยังอุปกรณ์ HDMI ในรูปแบบ 4K โดยเริ่มเมื่อกดปุ่มชัตเตอร์ กล้องจะไม่บันทึกภาพยนตร์ 4K ไปยังการ์ดหน่วยความจำ

ควบคุมการบันทึกจาก HDMI

เลือกว่าจะให้กล้องส่งสัญญาณเริ่มและหยุดไปยังอุปกรณ์ HDMI เมื่อกดปุ่มชัตเตอร์เพื่อเริ่มและหยุดการบันทึกภาพยนตร์หรือไม่

ตัวเลือก	
เปิด	ปิด

ปรับระดับไมค์

ปรับระดับการบันทึกสำหรับไมโครโฟนในตัวและ
ภายนอก



ตัวเลือก	คำอธิบาย
4—1	เลือกระดับการบันทึก



จอแสดงผลจะแสดงระดับการบันทึกสูงสุดที่ตรวจพบในช่วงเวลาที่ให้

คุณสามารถกำหนด **ปรับระดับไมค์** ไปยังส่วนควบคุมของกล่อง จากนั้นใช้
ส่วนควบคุมเพื่อปรับระดับไมโครโฟนขณะที่บันทึก

6

ไมค์/รีโมท

ระบุว่าอุปกรณ์ที่เชื่อมต่อไปยังช่องต่อไมโครโฟน/รีโมตกดขั้วเตเตอร์ เป็น
ไมโครโฟนหรือรีโมตกดขั้วเตเตอร์

ตัวเลือก	
 ไมค์	 รีโมท

7

การเล่นภาพและเมนูแสดงภาพ

จอแสดงผลการเล่น

เนื้อหาส่วนนี้จะระบุไฟแสดงสถานะที่อาจแสดงขึ้นระหว่างการเล่น



เพื่อวัตถุประสงค์สำหรับเป็นภาพประกอบ จอแสดงผลจะแสดงโดยไฟแสดงสถานะสว่างทั้งหมด

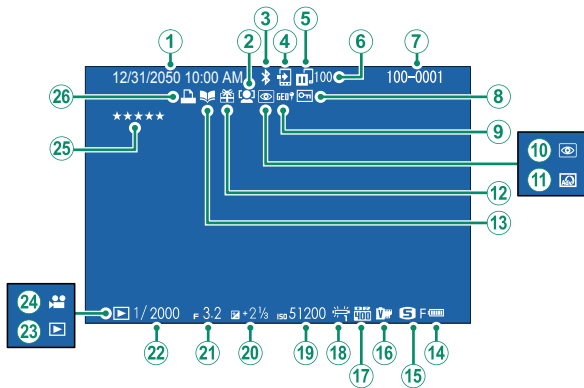

① วันที่และเวลา	44, 204	⑭ ระดับแบตเตอรี่	43
② สัญลักษณ์ตรวจหาใบหน้า	139	⑮ ขนาดภาพ/คุณภาพ	115, 116
③ เปิด/ปิด Bluetooth	241	⑯ จำลองฟิล์ม	118
④ คำสั่งย้ายภาพ	192	⑰ ช่วงไดนามิก	121
⑤ สถานะการส่งภาพ	192	⑱ สมดุลย์สีขาว	122
⑥ จำนวนภาพที่เลือกเพื่ออัปโหลด	192	⑲ ความไวแสง	158
⑦ หมายเลขเฟรม	237	⑳ การชดเชยการรับแสง	91
⑧ ป้องกันภาพ	188	㉑ รูรับแสง	63, 69, 72
⑨ ข้อมูลตำแหน่ง	243	㉒ ความเร็วชัตเตอร์	63, 64, 72
⑩ สัญลักษณ์ลบตาแดง	165, 190	㉓ สัญลักษณ์โหมดเล่น	51
⑪ ฟิลเตอร์ขั้นสูง	99	㉔ ไอคอนมูฟวี่	58
⑫ ภาพของขั้วถั่ว	51	㉕ การให้คะแนน	176
⑬ สัญลักษณ์ช่วยค้นหาสมุดภาพ	194	㉖ สัญลักษณ์การพิมพ์ DPOF	197

ปุ่ม DISP/BACK

ปุ่ม **DISP/BACK** ตรวจสอบจอแสดงผลของไฟแสดงสถานะระหว่างการเล่น

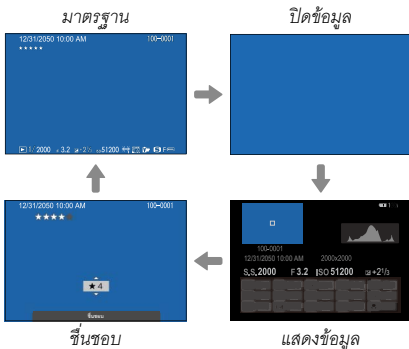
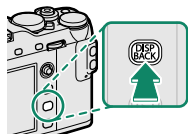

รายการโปรด: การให้คะแนนภาพ

หากต้องการให้คะแนนภาพปัจจุบัน ให้กด **DISP/BACK** และกดไม้ไฟกัศ (ก้านไฟกัศ) ขึ้นและลงเพื่อเลือกดาวจากศูนย์ถึงห้าดาว

การดูข้อมูลรูปภาพ

จอแสดงผลข้อมูลรูปภาพจะเปลี่ยนไปทุกครั้งที่เกิดไม่โฟกัส (ก้านโฟกัส) ขึ้น

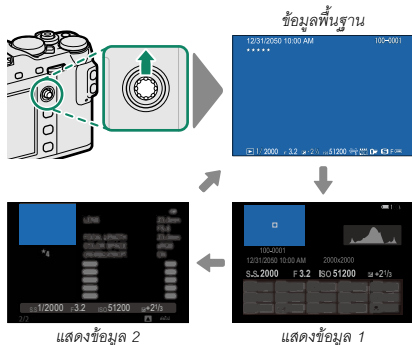

การซูมเข้าไปยังจุดโฟกัส

กดตรงกลางของปุ่มหมุนเลือกคำสั่งด้านหลังเพื่อซูมเข้าไปยังจุดโฟกัส กดอีกครั้งเพื่อกลับไปยังการเล่นแบบเต็มเฟรม

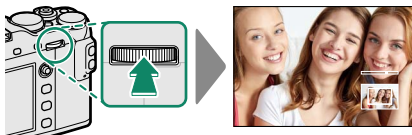

การดูภาพ

อ่านเนื้อหาในส่วนนี้สำหรับข้อมูลในการซูมการเล่นและการเล่นแบบหลายเฟรม

ใช้แป้นหมุนเลือกคำสั่งด้านหลังเพื่อไปจากการเล่นแบบเต็มเฟรมไปยังซูมการเล่น หรือการเล่นแบบหลายเฟรม

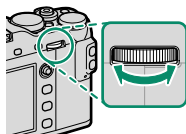

การเล่นแบบเต็มเฟรม



การเล่นแบบหลายเฟรม



การดูภาพแก้ว
เฟรม

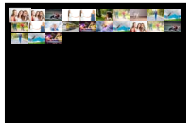

การดูภาพ
ร้อยเฟรม

ซูมการเล่น

DISP/BACK
MENU/OK



ซูมระดับ
กลาง



ซูมสูงสุด



ซูมการเล่น

หมุนแป้นหมุนเลือกคำสั่งด้านหลังไปทางขวาเพื่อซูมเข้ารูปถ่ายปัจจุบัน ไปทางซ้ายเพื่อซูมออก การออกจากการซูม ให้กด **DISP/BACK, MENU/OK** หรือตรงกลางของแป้นหมุนเลือกคำสั่งด้านหลัง



อัตราซูมสูงสุดอาจแตกต่างกันไปตามตัวเลือกที่เลือกสำหรับ

12 ตั้งค่าคุณภาพภาพ > ขนาดภาพ การซูมขณะเล่นจะใช้ไม่ได้สำหรับภาพที่ตัดบางส่วน หรือเปลี่ยนขนาดและบันทึกในขนาด **640**

เลื่อน

เมื่อซูมเข้าในภาพ คุณสามารถใช้ไม้พิกัส (ก้านพิกัส) เลื่อนดูส่วนต่างๆ ของภาพที่ไม่ปรากฏในจอได้



หน้าต่างการนำทาง

การเล่นแบบหลายเฟรม

การเปลี่ยนจำนวนภาพที่แสดง ให้หมุนแป้นหมุนเลือกคำสั่งด้านหลังไปทางซ้าย เมื่อแสดงรูปภาพแบบเต็มเฟรม



ใช้ไม้พิกัส (ก้านพิกัส) เพื่อไฮไลต์ภาพแล้วกด **MENU/OK** เพื่อดูภาพที่เลือกแบบเต็มเฟรม ในการแสดงภาพเก่าเฟรมและร้อยเฟรม ให้กดไม้พิกัสขึ้นหรือลงเพื่อดูภาพเพิ่มเติม



เมนูเล่น

ปรับการตั้งค่าการเล่น

เมนูเล่นจะแสดงขึ้นเมื่อคุณกด **MENU/OK** ในโหมดการเล่น



แปลงไฟล์ RAW

ภาพ RAW จัดเก็บข้อมูลบนการตั้งค่ากล้องแยกจากข้อมูลที่ถ่ายโดยเซ็นเซอร์ภาพของกล้องถ่ายรูป การใช้  **เมนูภาพย้อนหลัง > แปลงไฟล์ RAW** คุณสามารถสร้างสำเนา JPEG ของภาพ RAW ได้โดยใช้ตัวเลือกต่างๆ สำหรับการตั้งค่าที่ระบุในหน้า 182 ข้อมูลภาพต้นฉบับจะไม่ได้รับผลกระทบ โดยให้ภาพ RAW เดี่ยวประมวลผลในวิธีที่ต่างกันหลากหลายวิธี

- 1 เมื่อแสดงภาพ RAW ให้กด **MENU/OK** เพื่อแสดงเมนูแสดงภาพ

- 2 ในเมนูเล่น ให้ไฮไลต์ **แปลงไฟล์ RAW** แล้วกด **MENU/OK** เพื่อแสดงการตั้งค่า



 สามารถแสดงตัวเลือกเหล่านี้ได้เช่นกันโดยการกดปุ่ม **Q** ระหว่างการเล่น

- 3 ไฮไลต์การตั้งค่าแล้วกดไม้ไฟกัส (ก้านไฟกัส) ไปทางขวาเพื่อแสดงตัวเลือก กดไม้ไฟกัสขึ้นหรือลงเพื่อไฮไลต์ตัวเลือกที่ต้องการ แล้วกด **MENU/OK** เพื่อเลือกแล้วกลับไปยังรายการตั้งค่า ทำซ้ำในขั้นตอนนี้เพื่อปรับการตั้งค่าเพิ่มเติม

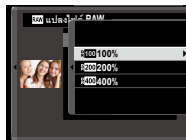

- 4 กดปุ่ม **Q** เพื่อดูตัวอย่างสำเนา JPEG แล้วกด **MENU/OK** เพื่อบันทึก

การตั้งค่าที่สามารถปรับได้เมื่อแปลงภาพจาก RAW เป็น JPEG ได้แก่:

การตั้งค่า	คำอธิบาย
ใช้การตั้งค่าที่ถ่ายภาพ	สร้างสำเนา JPEG โดยใช้การตั้งค่าในเอฟเฟกต์ที่ใช้ในเวลา ที่ถ่ายภาพ
เพิ่ม/ลดความสว่าง	ปรับการรับแสง
ช่วงไดนามิก	ปรับรายละเอียดที่เน้นสำหรับคอนทราสต์ธรรมชาติ
จำลองฟิล์ม	จำลองเอฟเฟกต์ของฟิล์มชนิดต่างๆ
เอฟเฟกส์ภาพเมตลี	เพิ่มเอฟเฟกต์ฟิล์มหยาบ
สมดุลสีขาว	ปรับสมดุลสีขาว
ปรับเลื่อน WB	ปรับสมดุลสีขาวอย่างละเอียด
โทนสว่าง	ปรับโทนสว่าง
โทนมืด	ปรับโทนมืด
สี	ปรับความหนาแน่นของสี
ความคมชัด	เพิ่มหรือลดความคมชัดของโครงสร้าง
ลดสัญญาณรบกวน	สร้างสำเนาเพื่อลดรอยจุด
LENS MOD. OPTIMI.	เพิ่มความละเอียดโดยการปรับการเลี้ยวเบนและการสูญเสียโฟกัสเล็กน้อยที่ขอบของเลนส์
ขอบเขตสี	เลือกสเปกสีที่ใช้สำหรับการผลิตสี

ลบภาพ

ลบภาพแต่ละภาพ ภาพที่เลือกไว้หลายภาพ หรือภาพทั้งหมด



ภาพที่ถูกลบจะไม่สามารถเรียกคืนได้ ป้องกันภาพสำคัญหรือคัดลอกภาพไปยังคอมพิวเตอร์หรืออุปกรณ์เก็บข้อมูลอื่นๆ ก่อนที่จะดำเนินการต่อ

ตัวเลือก	คำอธิบาย
ทีละภาพ	ลบรูปภาพทีละภาพ
ภาพที่เลือก	ลบรูปภาพที่เลือกหลายภาพ
ทุกภาพ	ลบรูปภาพที่ไม่ได้ป้องกันทั้งหมด

ทีละภาพ

- เลือก **ทีละภาพ** สำหรับ **ลบภาพ** ในเมนูการเล่น
- กดไม้ไฟก๊ส (ก้านไฟก๊ส) ไปทางซ้ายหรือขวาเพื่อเลื่อนดูภาพ และกด **MENU/OK** เพื่อลบ (ข้อความยืนยันจะไม่ปรากฏ) ทำซ้ำเพื่อลบภาพเพิ่มเติม

ภาพที่เลือก

- 1 เลือก **ภาพที่เลือก** สำหรับ **ลบภาพ** ในเมนูการเล่น
- 2 ไฮไลต์ภาพแล้วกด **MENU/OK** เพื่อเลือกหรือยกเลิกการเลือก (ภาพในสมุดภาพหรือลำดับเครื่องพิมพ์ที่แสดงด้วย **!**) ภาพที่เลือกจะแสดงด้วยเครื่องหมายถูก (**✓**)
- 3 เมื่อการดำเนินการเสร็จสิ้น กด **DISP/BACK** เพื่อแสดงข้อความยืนยัน
- 4 ไฮไลต์ **ตกลง** แล้วกด **MENU/OK** เพื่อลบภาพที่เลือก

ทุกภาพ

- 1 เลือก **ทุกภาพ** สำหรับ **ลบภาพ** ในเมนูการเล่น
- 2 กดปุ่มใดต่อยืนยันจะแสดงขึ้น ไฮไลต์ **ตกลง** แล้วกด **MENU/OK** เพื่อลบรูปภาพที่ไม่ได้ป้องกันทั้งหมด



การกด **DISP/BACK** จะยกเลิกการลบ โปรดทราบว่าภาพที่ลบไปก่อนหน้าที่จะกดปุ่มนั้นจะไม่สามารถเรียกคืนได้

ถ้าข้อความปรากฏเพื่อแจ้งว่าภาพที่เลือกเป็นส่วนหนึ่งของคำสั่งพิมพ์ DPOF ให้กด **MENU/OK** เพื่อลบภาพ

ตัดส่วนภาพ

สร้างสำเนาของภาพปัจจุบันโดยมีการครอบตัด

- 1 แสดงภาพที่ต้องการ
- 2 เลือก **ตัดส่วนภาพ** ในเมนูการเล่น
- 3 ใช้แป้นหมุนเลือกคำสั่งด้านหลังในการซูมเข้าและซูมออก แล้วกดไม้ไฟกัส (ก้านไฟกัส) ขึ้น, ลง, ไปทางซ้าย หรือทางขวา เพื่อเลื่อนภาพจนถึงส่วนที่ต้องการ
- 4 กด **MENU/OK** เพื่อแสดงข้อความยืนยัน
- 5 กด **MENU/OK** อีกครั้งเพื่อบันทึกสำเนาที่มีการครอบตัดเป็นไฟล์แยกต่างหาก



ภาพครอบตัดขนาดใหญ่กว่าจะทำให้ได้สำเนาขนาดใหญ่กว่า สำเนาทั้งหมดมีอัตราส่วนภาพ 3:2 ถ้าขนาดของสำเนาที่ต้องการจริงคือ **640**, **ตกลง** จะปรากฏเป็นสีเหลือง

ปรับขนาด

สร้างสำเนาของภาพปัจจุบันในขนาดเล็กลง

- 1 แสดงภาพที่ต้องการ
- 2 เลือก **ปรับขนาด** ในเมนูการเล่น
- 3 เลือกขนาดและกด **MENU/OK** เพื่อแสดงข้อความยืนยัน
- 4 กด **MENU/OK** อีกครั้งเพื่อบันทึกสำเนาที่มีการปรับขนาดเป็นไฟล์แยกต่างหาก



ขนาดที่ใช้ได้จะแตกต่างกันไปตามขนาดของภาพต้นฉบับ

ป้องกันการลบ

ป้องกันการลบจากการลบโดยไม่ตั้งใจ เลือกตัวเลือกหนึ่งจากตัวเลือกต่อไปนี้และกด **MENU/OK**

- **เฉพาะภาพ:** ป้องกันภาพที่เลือก กดไม้ไฟกัซ (ก้านไฟกัซ) ไปทางซ้ายหรือขวาเพื่อดูภาพและกด **MENU/OK** เพื่อเลือกหรือยกเลิกการเลือก กด **DISP/BACK** เมื่อการดำเนินการเสร็จสมบูรณ์
- **ป้องกันหมด:** ป้องกันภาพทั้งหมด
- **ตั้งค่าใหม่:** ลบการป้องกันจากภาพทั้งหมด



ภาพที่มีการป้องกันจะถูกลบเมื่อฟอร์แมตการ์ดหน่วยความจำ



การป้องกันภาพที่เลือกไว้สำหรับอัปโหลดไปยังสมาร์ทโฟนหรือแท็บเล็ตที่จับคู่ไว้จะทำให้เครื่องหมายอัปโหลดหายไป

หมุนภาพ

หมุนภาพ

- 1 แสดงภาพที่ต้องการ
- 2 เลือก **หมุนภาพ** ในเมนูการเล่น
- 3 กดไม้ไฟก๊ส (ก้านไฟก๊ส) ลงเพื่อหมุนภาพ 90° ตามเข็มนาฬิกา หรือกดขึ้นเพื่อหมุน 90° ทวนเข็มนาฬิกา
- 4 กด **MENU/OK** ภาพจะปรากฏเป็นแนวที่เลือกโดยอัตโนมัติเมื่อเล่นในกล่อง



ภาพที่มีการป้องกันจะไม่สามารถหมุนได้ โปรดลบการป้องกันออกก่อนหมุนภาพ

กล่องจะไม่สามารถหมุนภาพที่สร้างด้วยอุปกรณ์อื่น ภาพที่หมุนในกล่องจะไม่สามารถหมุนเมื่อดูบนคอมพิวเตอร์หรือกล่องอื่น

ภาพที่ถ่ายด้วย  ตั้งค่าจอเริ่มต้น > **หมุนภาพที่แสดง** จะแสดงผลอัตโนมัติในแนวที่ถูกตั้งระหว่างการเล่น

ลบตาแดง

ลบตาแดงออกจากภาพคน กล้องจะวิเคราะห์รูปภาพ หากตรวจพบตาแดง ระบบจะทำงานโดยสร้างสำเนาภาพที่ลดตาแดง

- 1 แสดงภาพที่ต้องการ
- 2 เลือกร **ลบตาแดง** ในเมนูการเล่น
- 3 กด **MENU/OK**



ผลลัพธ์อาจแตกต่างกันไปขึ้นอยู่กับฉากและความสำเร็จในการตรวจจับใบหน้าของกล้อง ไม่สามารถลบตาแดงจากภาพที่เคยผ่านการดำเนินการโดยใช้การลบตาแดง ซึ่งมีไอคอน  แสดงระหว่างการเล่นภาพ

ระยะเวลาที่จำเป็นต้องใช้ในการดำเนินการของภาพจะแตกต่างกันไปตามจำนวนของใบหน้าที่ตรวจพบ

ไม่สามารถใช้งานลบตาแดงในภาพ RAW ได้

ตั้งค่าเสียงที่บันทึก

เพิ่มบันทึกเสียงไปยังรูปภาพปัจจุบัน

- 1 เลือก **เปิด** สำหรับ **ตั้งค่าเสียงที่บันทึก** ในเมนูการเล่น
- 2 แสดงรูปภาพที่คุณต้องการเพิ่มบันทึกเสียง
- 3 กดตรงกลางของแป้นหมุนเลือกคำสั่งด้านหน้าค้างไว้เพื่อบันทึก การบันทึกจะสิ้นสุดหลังจาก 30 วินาที หรือเมื่อคุณปล่อยแป้นหมุน



บันทึกใหม่จะถูกบันทึกทับบันทึกที่มีอยู่เดิม การลบรูปภาพจะลบบันทึกด้วยเช่นกัน
ไม่สามารถเพิ่มบันทึกเสียงไปยังภาพยนตร์หรือรูปภาพที่มีการป้องกันได้

การเล่นบันทึกเสียง

รูปภาพที่มีบันทึกเสียงจะแสดงด้วยไอคอน  ระหว่างการเล่นภาพ การเล่นบันทึก ให้เลือกรูปภาพแล้วกดตรงกลางของแป้นหมุนเลือกคำสั่งด้านหน้า; แถบแสดงสถานะการทำงานจะแสดงขึ้นขณะที่เล่นบันทึก ปรับระดับความดังเสียงได้โดยการกด **MENU/OK** เพื่อหยุดพักการเล่นภาพ จากนั้นให้กดไม้ไฟกัทส์ (ก้านไฟกัทส์) ขึ้นหรือลงเพื่อปรับระดับเสียง กด **MENU/OK** อีกครั้งเพื่อเล่นต่อ นอกจากนี้ยังสามารถปรับระดับเสียงได้โดยใช้

 **ตั้งค่าเสียง** > **ปรับเสียง**

คำสั่งย้ายภาพ

เลือกรูปภาพสำหรับอัปโหลดไปยังสมาร์ทโฟนหรือแท็บเล็ตที่จับคู่ไว้

- 1 เลือก **คำสั่งย้ายภาพ** ในเมนูเล่น
- 2 ไซไลท์รูปภาพแล้วกด **MENU/OK** เพื่อเลือกหรือยกเลิกการเลือก ทำซ้ำจนกระทั่งเลือกรูปภาพที่ต้องการทั้งหมดเสร็จแล้ว
- 3 กด **MENU/OK** เพื่อออกไปยังการเล่นภาพ



หากเลือก **เปิด** สำหรับ **ตั้งการเชื่อมต่อ** > **การตั้งค่า Bluetooth** > **การย้ายภาพอัตโนมัติ** ก็อาจจะเริ่มต้นอัปโหลดภาพหลังจากที่คุณออกไปยังการเล่นภาพหรือปิดกล้องได้ไม่นาน



คำสั่งย้ายภาพจะรองรับภาพได้สูงสุด 999 ภาพ

รูปภาพที่มีการป้องกัน, ภาพ RAW, ภาพ “ของขวัญ” และภาพยนตร์ จะเลือกเพื่ออัปโหลดไม่ได้

นอกจากนี้คุณยังสามารถทำเครื่องหมายรูปภาพเพื่ออัปโหลดได้โดยการกดปุ่ม **AF-L**

การสื่อสารไร้สาย

เชื่อมต่อกับสมาร์ทโฟนที่ใช้งานแอป FUJIFILM Camera Remote รุ่นล่าสุด สามารถใช้สมาร์ทโฟนเพื่อเรียกดูรูปภาพบนกล้องถ่ายรูป ดาวน์โหลดรูปภาพที่เลือก ควบคุมกล้องจากระยะไกล หรืออัปโหลดข้อมูลตำแหน่งไปยังกล้องถ่ายรูป



สำหรับการดาวน์โหลดและข้อมูลอื่นๆ โปรดเยี่ยมชม:

http://app.fujifilm-dsc.com/en/camera_remote/

สไลด์โชว์

ดูภาพในสไลด์โชว์อัตโนมัติ กด **MENU/OK** เพื่อเริ่มต้น แล้วกดไม้ไฟกัซ (ก้านไฟกัซ) ไปทางขวาหรือซ้ายเพื่อข้ามไปข้างหน้าหรือข้างหลัง กด **DISP/BACK** เมื่อใดก็ได้ในระหว่างแสดงผลเพื่อดูวิธีใช้บนหน้าจอ สามารถจบการแสดงผลด้วยการกด **MENU/OK**



กล้องจะไม่ปิดอัตโนมัติในระหว่างแสดงสไลด์โชว์

ช่วยค้นหาสมุดภาพ

สร้างสมุดภาพจากภาพที่คุณชอบ

การสร้างสมุดภาพ

1 เลือก **สมุดใหม่** สำหรับ  **เมนูภาพย้อนหลัง** > **ช่วยค้นหาสมุดภาพ**

2 เลื่อนดูภาพต่างๆ และกดไม้ไฟท์ส (ก้านไฟท์ส) ขึ้นเพื่อเลือกหรือยกเลิกการเลือก กด **MENU/OK** เพื่อออกเมื่อสมุดเสร็จสมบูรณ์



ไม่สามารถเลือกภาพถ่าย **640** หรือเล็กกว่าหรือภาพยนตร์สำหรับสมุดภาพ

ภาพแรกที่คุณเลือกจะกลายเป็นรูปภาพหน้าปก กดไม้ไฟท์สลงเพื่อเลือกรูปภาพปัจจุบันเป็นหน้าปกแทน

3 ไฮไลท์ **สร้างสมุดภาพเสร็จ** แล้วกด **MENU/OK** (การเลือกรูปภาพทั้งหมดสำหรับสมุด ให้เลือก **เลือกทุกภาพ**) ระบบจะเพิ่มสมุดเล่มใหม่ไปยังรายการในเมนูช่วยเหลือของสมุดภาพ



สมุดสามารถมีภาพได้สูงสุด 300 ภาพ สมุดที่ไม่มีภาพจะถูกลบโดยอัตโนมัติ

สมุดภาพ

สามารถคัดลอกสมุดภาพไปยังคอมพิวเตอร์โดยใช้ซอฟต์แวร์ MyFinePix Studio

การดูสมุดภาพ

ไฮไลท์สมุดในเมนูช่วยเหลือนของสมุดภาพและกด **MENU/OK** เพื่อแสดงสมุด จากนั้นกดไม้ไฟกัส (ก้านไฟกัส) ไปทางซ้ายหรือขวาเพื่อเลื่อนดูภาพต่างๆ

การแก้ไขและลบสมุดภาพ

แสดงสมุดภาพและกด **MENU/OK** ตัวเลือกต่อไปนี้จะปรากฏขึ้น ให้เลือกตัวเลือกที่ต้องการและทำตามคำแนะนำบนหน้าจอ

- **แก้ไข:** แก้ไขสมุดตามที่อธิบายใน “การสร้างสมุดภาพ”
- **ลบ:** ลบสมุด

จัดเก็บ PC อัตโนมัติ

อัปเดตรูปภาพจากกล้องถ่ายรูปไปยังคอมพิวเตอร์ที่กำลังเปิดใช้ FUJIFILM PC AutoSave รุ่นล่าสุด (โปรดทราบว่า คุณจะต้องติดตั้งซอฟต์แวร์และกำหนดค่าคอมพิวเตอร์เป็นปลายทางสำหรับรูปถ่ายที่คัดลอกมาจากกล้องถ่ายรูปเสียก่อน)





สำหรับการดาวน์โหลดและข้อมูลอื่นๆ โปรดเยี่ยมชม:

http://app.fujifilm-dsc.com/en/pc_autosave/

สั่งพิมพ์ (DPOF)

สร้าง “สั่งพิมพ์” สำหรับเครื่องพิมพ์ที่รองรับ DPOF

- 1 เลือก  เมนูภาพย้อนหลัง > สั่งพิมพ์ (DPOF)
- 2 เลือก แสดงวันที่  เพื่อพิมพ์วันที่ที่บันทึกรูปภาพ ไม่มีวันที่ เพื่อพิมพ์รูปภาพโดยไม่มีวันที่ หรือ ตั้งค่าใหม่ เพื่อลบรูปภาพทั้งหมดออกจากคำสั่งพิมพ์ก่อนดำเนินการ
- 3 แสดงรูปภาพที่คุณต้องการรวมเข้าหรือลบออกจากคำสั่งพิมพ์
- 4 กดไม้ไฟก๊ส (ก้านไฟก๊ส) ขึ้นหรือลงเพื่อเลือกจำนวนภาพ (สูงสุดถึง 99 ภาพ) หากต้องการลบภาพออกจากคำสั่ง ให้กดไม้ไฟก๊สลงจนกว่าจำนวนภาพจะเป็น 0

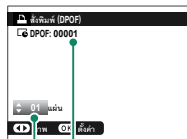

จำนวนทั้งหมดที่พิมพ์

จำนวนสำเนา

- 5 ทำซ้ำขั้นตอนที่ 3-4 เพื่อให้คำสั่งการพิมพ์เสร็จสมบูรณ์
- 6 จำนวนการพิมพ์ทั้งหมดจะแสดงบนจอภาพ กด MENU/OK เพื่อออก



รูปภาพในคำสั่งการพิมพ์ปัจจุบันจะแสดงโดยไอคอน  ระหว่างการเล่น

คำสั่งการพิมพ์สามารถมีภาพได้สูงสุด 999 ภาพ

หากใส่การ์ดหน่วยความจำที่มีคำสั่งพิมพ์ที่สร้างด้วยกล้องอื่นไว้แล้ว คุณจำเป็นต้องลบคำสั่งออกก่อนที่จะสร้างคำสั่งพิมพ์ตามรายละเอียดที่อธิบายข้างต้น

พิมพ์ภาพ instax

การพิมพ์รูปภาพไปยังเครื่องพิมพ์ FUJIFILM instax SHARE ที่เป็นอุปกรณ์เสริม อันดับแรก ให้เลือก **F** ตั้งการเชื่อมต่อ > ตั้งค่าเชื่อมต่อ instax แล้วป้อนชื่อเครื่องพิมพ์ instax SHARE (SSID) และรหัสผ่าน จากนั้นทำตามขั้นตอนด้านล่าง

1 เปิดเครื่องพิมพ์

2 เลือก **☑** เมนูภาพย้อนหลัง > พิมพ์ภาพ instax

กล้องจะเชื่อมต่อไปยังเครื่องพิมพ์



การพิมพ์ที่ละภาพจากการถ่ายภาพต่อเนื่องเป็นชุด ให้แสดงทีละภาพก่อนเลือก **พิมพ์ภาพ instax**

3 ใช้ไม้ไฟกัส (ก้านไฟกัส) ในการแสดงรูปภาพที่คุณต้องการจะพิมพ์ จากนั้นกด **MENU/OK** รูปภาพจะถูกส่งไปยังเครื่องพิมพ์และการพิมพ์จะเริ่มขึ้น



รูปภาพที่ถ่ายด้วยกล้องอื่นจะไม่สามารถพิมพ์ได้

พื้นที่ที่พิมพ์จะเล็กกว่าพื้นที่ที่มองเห็นในหน้าจอ LCD

อัตราส่วนภาพ

เลือกรหัสที่อุปกรณ์ความละเอียดสูง (HD) แสดงภาพด้วยอัตราส่วนภาพ 3 : 2 (ตัวเลือกนี้สามารถใช้ได้เฉพาะเมื่อเชื่อมต่อกับสาย HDMI) เลือก 16 : 9 เพื่อแสดงภาพเพื่อให้เต็มหน้าจอด้วยการครอบตัดส่วนบนและล่างของภาพออก 3 : 2 เพื่อแสดงภาพทั้งหมดด้วยแถบสีดำด้านใดด้านหนึ่ง

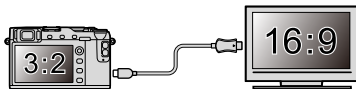

		ตัวเลือก	
		16 : 9	3 : 2
จอแสดงผล			

เมนูตั้งค่า

8



ตั้งค่าผู้ใช้งาน



ปรับการตั้งค่ากล้องเบื้องต้น

การเข้าถึงการตั้งค่ากล้องเบื้องต้น ให้กด **MENU/OK**
เลือกแท็บ **F** (จัดเตรียม) แล้วเลือก **ตั้งค่าผู้ใช้งาน**



ฟอร์มแมท

การฟอร์มแมทการ์ดหน่วยความจำ:

1 เลือก  ตั้งค่าผู้ใช้งาน > ฟอร์มแมท ในแท็บ  (จัดเตรียม)

2 ข้อความยืนยันจะปรากฏ การฟอร์มแมทการ์ดหน่วยความจำ ให้ไฮไลต์ **ตกลง** แล้วกด **MENU/OK** การออกโดยไม่ฟอร์มแมทการ์ดหน่วยความจำ ให้เลือก **ยกเลิก** หรือกด **DISP/BACK**





ข้อมูลทั้งหมด รวมถึงภาพที่มีการป้องกัน จะถูกลบจากการ์ดหน่วยความจำโปรดคัดลอกไฟล์ที่สำคัญไปยังคอมพิวเตอร์หรืออุปกรณ์เก็บข้อมูลอื่น ห้ามเปิดฝาครอบช่องใส่แบตเตอรี่ในระหว่างการฟอร์มแมท



นอกจากนี้ยังสามารถแสดงเมนูฟอร์มแมทได้โดยการกดตรงกลางของแป้นหมุน เลือกคำสั่งด้านหลังขณะที่กดค้างไว้ที่ปุ่ม 

วันที่/เวลา

การตั้งค่านาฬิกาของกล้อง:

- 1 เลือก  ตั้งค่าผู้ใช้งาน > วันที่/เวลา ในแท็บ  (จัดเตรียม)
- 2 กดไม้ไฟกัสน์ (ก้านไฟกัสน์) ไปทางซ้ายหรือขวาเพื่อไฮไลต์ปี เดือน วัน ชั่วโมง หรือนาที และกดขึ้นหรือลงเพื่อเปลี่ยนค่า หากต้องการเปลี่ยนลำดับของการแสดงปี เดือน และวัน ให้ไฮไลต์รูปแบบวันที่แล้วกดไม้ไฟกัสน์ขึ้นหรือลง
- 3 กด **MENU/OK** เพื่อตั้งค่านาฬิกา

เวลาต่าง

สลับนาฬิกาของกล่องทันทีจากโซนเวลาที่บ้านของคุณเป็นเวลาในท้องถิ่นที่คุณเดินทางไป หากต้องการระบุความแตกต่างระหว่าง เวลาในท้องถิ่นและโซนเวลาที่บ้านของคุณ:

- 1 ไฮไลต์ **← LOCAL** แล้วกด **MENU/OK**
- 2 ใช้ไม้ไฟกัส (ก้านไฟกัส) เลือกความแตกต่างของเวลาระหว่างเวลาในท้องถิ่นและโซนเวลาในประเทศของคุณ กด **MENU/OK** เมื่อการตั้งค่าสมบูรณ์

การตั้งค่านาฬิกากล่องตามเวลาท้องถิ่น ให้ไฮไลต์ **← LOCAL** แล้วกด **MENU/OK** การตั้งค่านาฬิกาตามเวลาของเขตเวลาในประเทศของคุณ ให้เลือก **🏠 HOME** หากเลือก **← LOCAL** จะมี **←** ปรากฏเป็นสีเหลืองประมาณสามวินาทีเมื่อเปิดกล่อง



เลือกภาษา

ตั้งค่าเมนูของฉัน

แก้ไขรายการที่อยู่ในแท็บ **MY** (เมนูของฉัน) ซึ่งเป็นเมนูตัวเลือกที่ใช้บ่อยแบบกำหนดเองให้เป็นส่วนตัว

- 1 ไฮไลต์ **F** ตั้งค่าผู้ใช้งาน > ตั้งค่าเมนู
ของฉัน ในแท็บ **F** (จัดเตรียม) แล้วกด
MENU/OK เพื่อแสดงตัวเลือกที่ด้านขวา



- 2 กดไม้ไฟก๊ส (ก้านไฟก๊ส) ขึ้นหรือลงเพื่อไฮไลต์ **เพิ่มไอเท็ม** แล้วกด **MENU/OK** ตัวเลือกที่สามารถเพิ่มไปยัง “เมนูของฉัน” จะไฮไลต์เป็นสีน้ำเงิน



 รายการปัจจุบันใน “เมนูของฉัน” จะแสดงด้วยเครื่องหมายถูก

- 3 ไฮไลต์รายการแล้วกด **MENU/OK** เพื่อเพิ่มไปยัง “เมนูของฉัน”



- 4 กด **MENU/OK** เพื่อกลับไปยังจอแสดงผลแก้ไข

- 5 ทำซ้ำขั้นตอน 3 และ 4 จนกว่าเพิ่มรายการทั้งหมดที่ต้องการแล้ว

 “เมนูของฉัน” สามารถประกอบด้วยรายการสูงสุด 16 รายการ

การแก้ไข “เมนูของฉัน”

การจัดเรียงใหม่หรือลบรายการ ให้เลือก **จัดระดับไอเท็ม** หรือ **ลบไอเท็ม** ในขั้นตอน 1

ทำความสะอาดเซ็นเซอร์

ขจัดฝุ่นออกจากเซ็นเซอร์ภาพของกล้อง

- **ตกลง:** ทำความสะอาดเซ็นเซอร์ทันที
- **เมื่อเปิดสวิตช์:** การทำความสะอาดเซ็นเซอร์จะดำเนินการเมื่อเปิดกล้อง
- **เมื่อปิดสวิตช์:** การทำความสะอาดเซ็นเซอร์จะทำงานเมื่อปิดกล้อง (อย่างไรก็ตาม การทำความสะอาดเซ็นเซอร์จะไม่ทำงานหากปิดกล้องในโหมดเล่น)



ฝุ่นที่ไม่สามารถขจัดออกโดยใช้การทำความสะอาดเซ็นเซอร์สามารถใช้มือเขาออกได้

รีเซ็ต

ตัวเลือกรีเซ็ตการถ่ายรูปหรือเมนูการตั้งค่าเพื่อใช้ค่าเริ่มต้น

1 ไฮไลท์ตัวเลือกที่ต้องการและกด MENU/OK

ตัวเลือก	คำอธิบาย
รีเซ็ตเมนูถ่ายภาพ	รีเซ็ตการตั้งค่าเมนูถ่ายรูปทั้งหมดให้กลับไปเป็นค่าเริ่มต้น ยกเว้นสมดุลย์สีขาวและรายการการตั้งค่าแบบกำหนดเองที่สร้างโดยใช้ แก้/บันทึกตั้งค่าเอง
รีเซ็ตตั้งค่า	รีเซ็ตการตั้งค่าของเมนูตั้งค่าทั้งหมดให้กลับไปเป็นค่าเริ่มต้น ยกเว้น วันที่/เวลา, เวลาต่าง และ ตั้งการเชื่อมต่อ

2 ข้อความยืนยันจะปรากฏขึ้นมา ไฮไลท์ ตกลง แล้วกด MENU/OK



ตั้งค่าเสียง

ทำการเปลี่ยนแปลงไปยังเสียงของกล่อง

การเข้าถึงการตั้งค่าเสียง ให้กด **MENU/OK** เลือก
แท็บ **F** (จัดเตรียม) แล้วเลือก **ตั้งค่าเสียง**

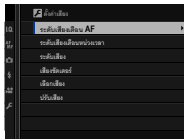

ระดับเสียงเตือน AF

เลือกระดับความดังของเสียงเตือนที่ดังเมื่อกล่องไฟกัสน สามารถปิดเสียงเตือนได้โดยการเลือก **ปิด**

ตัวเลือก

(สูง)

(กลาง)

(ต่ำ)

ปิด (ปิดเสียง)

ระดับเสียงเตือนหน่วงเวลา

เลือกระดับความดังของเสียงเตือนที่ตั้งเมื่อการตั้งเวลาทำงาน สามารถปิดเสียงเตือนได้โดยการเลือก **ปิด**

ตัวเลือก

 (สูง)

 (กลาง)

 (ต่ำ)

 **ปิด** (ปิดเสียง)

ระดับเสียง

ปรับระดับเสียงเมื่อใช้งานการควบคุมกล้อง เลือก **ปิด** เพื่อปิดใช้งานเสียงการควบคุม

ตัวเลือก

 (สูง)

 (กลาง)

 (ต่ำ)

 **ปิด** (ปิดเสียง)

เสียงซัตเตอร์

ปรับระดับเสียงที่ดังจากซัตเตอร์อิเล็กทรอนิกส์ เล็ก  ปิด เพื่อปิดใช้งานเสียงซัตเตอร์

ตัวเลือก

 (สูง)

 (กลาง)

 (ต่ำ)

 ปิด (ปิดเสียง)

เลือกเสียง

เลือกเสียงที่ดังจากซัตเตอร์อิเล็กทรอนิกส์

ตัวเลือก

♪ 1 เสียง 1

♪ 2 เสียง 2

♪ 3 เสียง 3

ปรับเสียง

ปรับระดับเสียงสำหรับการเล่นภาพยนตร์ เลือกระดับจาก 10 ตัวเลือกระหว่าง 10 (สูง) และ 1 (ต่ำ) หรือเลือก 0 เพื่อปิดเสียงขณะเล่นภาพยนตร์

ตัวเลือก										
10	9	8	7	6	5	4	3	2	1	0



ตั้งค่าน้ำจ่อ

ทำการเปลี่ยนแปลงไปยังการตั้งค่าจอแสดงผล

การเข้าถึงการตั้งค่าน้ำจ่อ ให้กด **MENU/OK** เลือก
แท็บ **F** (จัดเตรียม) แล้วเลือก **ตั้งค่าจอเริ่มต้น**

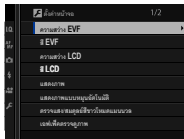

ความสว่าง EVF

ปรับความสว่างของจอแสดงผลในช่องมองภาพอิเล็กทรอนิกส์ เลือก **ตั้งค่าเอง**
เพื่อเลือกจาก 13 ตัวเลือก ตั้งแต่ +5 (สว่าง) ถึง -7 (มืด) หรือเลือก **อัตโนมัติ**
สำหรับการปรับความสว่างอัตโนมัติ

ตัวเลือก

ตั้งค่าเอง

อัตโนมัติ

สี EVF

ปรับระดับสีของจอแสดงผลในช่องมองภาพอิเล็กทรอนิกส์ เลือกจาก 11 ตัวเลือก ระหว่าง +5 และ -5

ตัวเลือก										
+5	+4	+3	+2	+1	0	-1	-2	-3	-4	-5

ความสว่าง LCD

ปรับความสว่างจอภาพ เลือกจาก 11 ตัวเลือก ระหว่าง +5 และ -5

ตัวเลือก										
+5	+4	+3	+2	+1	0	-1	-2	-3	-4	-5

สี LCD

ปรับระดับสีจอภาพ เลือกรจาก 11 ตัวเลือก ระหว่าง +5 และ -5

ตัวเลือก										
+5	+4	+3	+2	+1	0	-1	-2	-3	-4	-5

แสดงภาพ

เลือกระยะเวลาที่แสดงภาพหลังจากถ่ายภาพแล้ว สีอาจแตกต่างจากภาพจริงเล็กน้อย และอาจมองเห็นรอยจุด “สัญญาณรบกวน” ที่ความไวสูง

ตัวเลือก	คำอธิบาย
ต่อเนื่อง	ภาพจะแสดงจนกว่ากดปุ่ม MENU/OK หรือกดปุ่มชัตเตอร์ลงครึ่งหนึ่ง การซูมเข้าที่จุดโฟกัสที่ทำงาน ให้กดตรงกลางของแป้นหมุนเลือกคำสั่ง ด้านหลัง กดอีกครั้งเพื่อยกเลิกการซูม
1.5 วิ	ภาพจะแสดงตามเวลาที่เลือกหรือจนกว่ากดปุ่มชัตเตอร์ลงครึ่งหนึ่ง
0.5 วิ	
ปิด	ภาพจะไม่ปรากฏหลังจากถ่ายรูป

แสดงภาพแบบหมุนอัตโนมัติ

เลือกว่าสัญลักษณ์ในช่องมองภาพและจอภาพ LCD หมุนตรงกับแนวของกล้องหรือไม่

ตัวเลือก	
เปิด	ปิด

ตรวจสอบแสง/สมดุลสีขาวโหมดแมนนวล

เลือก **คู่มือตัวอย่าง EXP/WB** เพื่อเปิดใช้งานการรับแสงและคู่มือตัวอย่างสมดุลสีขาวในโหมดแมนนวลรับแสง หรือเลือก **คู่มือตัวอย่าง WB** เพื่อคู่มือตัวอย่างเฉพาะสมดุลสีขาว (แนะนำให้ใช้ **คู่มือตัวอย่าง WB** ในสถานการณ์ที่การรับแสงและสมดุลสีขาวมีแนวโน้มที่จะเปลี่ยนแปลงขณะถ่ายภาพ ซึ่งอาจเป็นไปได้ในกรณีที่คุณใช้แฟลชกับไฟหลอดไส้) เลือก **ปิด** เมื่อใช้แฟลช หรือในโอกาสอื่นที่การรับแสงอาจเปลี่ยนเมื่อถ่ายภาพ

ตัวเลือก		
คู่มือตัวอย่าง EXP/WB	คู่มือตัวอย่าง WB	ปิด

เอฟเฟ็คตรวจสอบคุณภาพ

เลือก **เปิด** เพื่อดูตัวอย่างเอฟเฟ็คของการจำลองฟิล์ม สมดุลย์สีขาว และการตั้งค่าอื่นๆ ในจอภาพ เลือก **ปิด** เพื่อสร้างเงาในฉากที่มีคอนทราสต์ต่ำ พื้นหลังสว่าง และวัตถุอื่นๆ ที่มองเห็นยากให้มองเห็นได้มากขึ้น

ตัวเลือก

เปิด







ปิด



หากเลือก **ปิด** จะมองไม่เห็นเอฟเฟ็คของการตั้งค่ากล้องในจอภาพ และสีและโทนสีจะแตกต่างออกไปจากภาพจริง อย่างไรก็ตามจอแสดงผลจะปรับเพื่อแสดงเอฟเฟ็คของตัวกรองขั้นสูงและของการตั้งค่าโมโนโครมและซีเปีย

ตารางกรอบ

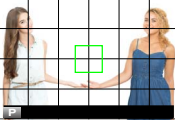
เลือกตารางกรอบภาพสำหรับโหมดถ่ายภาพ

		ตัวเลือก		
		 GRID 9	 GRID 24	 เฟรมภาพ HD
โหมดถ่ายภาพ				
	สำหรับการจัดองค์ประกอบ "กฎสามส่วน"	ตารางหกส่วนสี่	เฟรมภาพ HD ในกรอบที่ แสดงโดยเส้นด้านบนและล่าง ของจอแสดงผล	



ตารางกรอบภาพจะไม่แสดงที่การตั้งค่าเริ่มต้น แต่สามารถแสดงโดยใช้

 ตั้งค่าจอเริ่มต้น > แสดง ค่าที่ตั้งไว้ (📖 221)

หมุนภาพที่แสดง

เลือก **เปิด** เพื่อหมุน “ความสูง” ภาพ (แนวตั้ง-แนวนอน) ระหว่างที่เล่น



หน่วยของระยะโฟกัส

เลือกหน่วยที่ใช้สำหรับสัญลักษณ์ระยะโฟกัส



แสดง ค่าที่ตั้งไว้

เลือกรายการที่แสดงในจอแสดงผลมาตรฐาน

- 1 ในโหมดถ่ายภาพ ใช้ปุ่ม **DISP/BACK** เพื่อแสดงสัญลักษณ์มาตรฐาน
- 2 กด **MENU/OK** แล้วเลือก **☑** ตั้งค่าจอเริ่มต้น > แสดงค่าที่ตั้งไว้ในแท็บ **☑** (จัดเตรียม)
- 3 ไฮไลทรายการแล้วกด **MENU/OK** เพื่อเลือกหรือยกเลิกการเลือก

รายการ	ค่าเริ่มต้น	รายการ	ค่าเริ่มต้น
ตารางกรอบ	<input type="checkbox"/>	ชนิดชัตเตอร์	<input checked="" type="checkbox"/>
ELECTRONIC LEVEL	<input type="checkbox"/>	แฟลช	<input checked="" type="checkbox"/>
เฟรมไฟกัส	<input checked="" type="checkbox"/>	โหมดต่อเนื่อง	<input checked="" type="checkbox"/>
แสดงระยะ AF	<input type="checkbox"/>	โหมดป้องกันภาพสั่นไหว	<input checked="" type="checkbox"/>
แสดงระยะ MF	<input checked="" type="checkbox"/>	โหมดหน้าจอสัมผัส	<input checked="" type="checkbox"/>
ฮิสโตแกรม	<input type="checkbox"/>	สมดุลย์สีขาว	<input checked="" type="checkbox"/>
ไลฟ์วิวไฮไลต์โอเลิร์ท	<input type="checkbox"/>	จำลองฟิล์ม	<input checked="" type="checkbox"/>
โหมดถ่ายภาพ	<input checked="" type="checkbox"/>	ช่วงไดนามิก	<input checked="" type="checkbox"/>
รูรับแสง/ชัตเตอร์/ISO	<input checked="" type="checkbox"/>	จำนวนภาพที่เหลือ	<input checked="" type="checkbox"/>
ข้อมูลที่พื้นหลัง	<input checked="" type="checkbox"/>	ขนาดภาพ/คุณภาพ	<input checked="" type="checkbox"/>
Expo. Comp (เลข)	<input type="checkbox"/>	โหมดมูฟวี่ & เวลา บันทึก	<input checked="" type="checkbox"/>
Expo. Comp (ระดับ)	<input checked="" type="checkbox"/>	คำสั่งย้ายภาพ	<input checked="" type="checkbox"/>
โหมดไฟกัส	<input checked="" type="checkbox"/>	ระดับแบตเตอรี่	<input checked="" type="checkbox"/>
วัดแสง	<input checked="" type="checkbox"/>	เส้นกรอบการจัดเฟรม	<input type="checkbox"/>

4 กด **DISP/BACK** เพื่อบันทึกการเปลี่ยนแปลง

5 กด **DISP/BACK** ตามต้องการเพื่อออกจากเมนู แล้วกลับไปยังจอแสดงผลการถ่ายภาพ



สัญลักษณ์บางอย่างจะไม่แสดงในทุกโหมด



ตั้งค่าปุ่ม/ไดอัล

เข้าถึงตัวเลือกสำหรับการควบคุมกล้อง

การเข้าถึงตัวเลือกการควบคุม ให้กด **MENU/OK** เลือกแท็บ  (จัดเตรียม) แล้วเลือก **ตั้งค่าปุ่ม/ไดอัล**

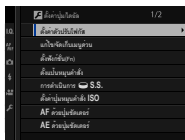

ตั้งค่าตัวปรับโฟกัส

เลือกฟังก์ชันที่ใช้งานด้วยไม้โฟกัส (ก้านโฟกัส)

ตัวเลือก	คำอธิบาย
ล็อก (ปิด)	ไม่สามารถใช้ไม้โฟกัสระหว่างการถ่ายภาพ
เลื่อน  เพื่อปลดล็อก	กดไม้เพื่อดูจอแสดงผลจุดโฟกัสและเรียงไม้เพื่อเลือกจุดโฟกัส
เปิด	เรียงไม้เพื่อดูจอแสดงผลจุดโฟกัสและเลือกจุดโฟกัส

แก้ไข/จัดเก็บเมนูด่วน

เลือกรายการที่แสดงในเมนูด่วน

- 1 เลือก **☑** ตั้งค่าปุ่ม/ไดอัล > **แก้ไข/จัดเก็บเมนูด่วน** ในแท็บ **☑** (จัดเตรียม)
- 2 เมนูด่วนในปัจจุบันจะแสดงขึ้น; ใช้ไม้ไฟกัส (ก้านไฟกัส) ไฮไลทรายการที่คุณต้องการจะเปลี่ยนแล้วกด **MENU/OK**
- 3 ไฮไลต์ตัวเลือกใดๆ ต่อไปนี้ แล้วกด **MENU/OK** เพื่อกำหนดไปยังตำแหน่งที่เลือก

- ขนาดภาพ
- คุณภาพของภาพ
- จําลองฟิล์ม*
- เอฟเฟกส์ภาพเมตสี*
- ช่วงไดนามิก*
- สมดุลย์สีขาว*
- โทนสว่าง*
- โทนมืด*
- สี*
- ความคมชัด*
- ลดสัญญาณรบกวน*
- เลือกตั้งค่าเอง*
- ออกได้ไฟกัส
- การตั้งค่าแบบกำหนดเอง AF-C
- ตั้งค่าตรวจจับใบหน้า/ตา
- ระบบช่วย MF
- โหมดหน้าจอสัมผัส
- ตั้งเวลาถ่าย
- วัดแสง
- ชนิดชัตเตอร์
- ความไวแสง
- การตั้งค่าฟังก์ชันแฟลช
- ชดเชยแฟลช
- โหมดมูฟวี่
- ปรับระดับไม้ค้
- ความสว่าง EVF/LCD
- สี EVF/LCD
- ไม่มี

* จัดเก็บในรายการตั้งค่าแบบกำหนดเอง



เลือก **ไม่มี** เพื่อไม่กำหนดตัวเลขไปยังตำแหน่งที่เลือก เมื่อเลือก **เลือก
ตั้งค่าเอง** การตั้งค่าปัจจุบันจะแสดงในเมนูค่วน โดยมีป้าย **BASE**



4 ไฮไลต์รายการที่ต้องการแล้วกด **MENU/OK** เพื่อกำหนดไปยังตำแหน่งที่
เลือก



สามารถเข้าถึงเมนูค่วนในโหมดถ่ายภาพได้เช่นกันโดยการกดปุ่ม **Q** ค้างไว้

ตั้งฟังก์ชัน(Fn)

เลือกหน้าที่ที่ทำงานด้วยปุ่มฟังก์ชัน

1 เลือก  ตั้งค่าปุ่ม/ไดอัล > ตั้งฟังก์ชัน(Fn) ในแท็บ  (จัดเตรียม)

2 ไฮไลต์การควบคุมที่ต้องการแล้วกด **MENU/OK**

3 ไฮไลต์ตัวเลือกใดๆ ต่อไปนี้ แล้วกด **MENU/OK** เพื่อกำหนดไปยังการควบคุมที่เลือก

- ขนาดภาพ
- คุณภาพของภาพ
- RAW
- จำลองฟิล์ม
- เอฟเฟกส์ภาพเมดสี
- ช่วงไดนามิก
- สมดุลย์สีขาว
- เลือกตั้งค่าเอง
- โฟกัสแบบพื้นที่
- เซ็คโฟกัส
- ออโต้โฟกัส
- การตั้งค่าแบบกำหนดเอง AF-C
- ตั้งค่าตรวจจับใบหน้า/ตา
- ตั้งเวลาถ่าย
- ตั้งค่าถ่ายคร่อม AE
- วัดแสง
- ชนิดชัตเตอร์
- ความไวแสง
- การสื่อสารไร้สาย
- การตั้งค่าฟังก์ชันแฟลช
- ล็อก TTL
- ตัวอย่างเงาแฟลช
- การปรับระดับไมโครโฟน
- ฟีรวิวชัดลึก
- ตรวจสอบแสง/
สมดุลย์สีขาวโหมดแมนนวล
- เอฟเฟ็คตรวจสอบภาพ
- ฮิสโตแกรม
- ล็อก AE เท่านั้น
- ล็อก AF เท่านั้น
- ล็อก AE/AF
- เปิด AF
- ตั้งค่ารูรับแสง
- ย้ายภาพอัตโนมัติ
- เปิด/ปิด Bluetooth
- เปิดเล่น
- ไม่มี (ปิดใช้งานการควบคุม)



นอกจากนี้ยังสามารถเข้าถึงตัวเลือกการกำหนดปุ่มฟังก์ชันได้โดยการกดปุ่ม

DISP/BACK ค้างไว้

ล็อก AE เท่านั้น, ล็อก AF เท่านั้น, ล็อก AE/AF และ เปิด AF จะกำหนดให้
กับปุ่มฟังก์ชันแบบสัมผัสไม่ได้ (T-Fn1 ถึง T-Fn4)

เปิด AF

หากเลือก **เปิด AF** แล้ว คุณสามารถกดปุ่มควบคุมแทนการกดปุ่มชัตเตอร์
ลงครึ่งหนึ่งได้

ตัวอย่างเงาแฟลช

หากเลือก **ตัวอย่างเงาแฟลช** เมื่อต่อเข้ากับชุดแฟลชเสริมภายนอก คุณสามารถ
กดปุ่มควบคุมเพื่อทดสอบการยิงแฟลชและตรวจสอบเงาและที่มี
ลักษณะคล้ายกัน (ตัวอย่างเงาแฟลช)

ล็อก TTL

หากเลือก **ล็อก TTL** คุณสามารถกดปุ่มควบคุมเพื่อล็อกการยิงแฟลชตามตัว
เลือกที่เลือกสำหรับ **ตั้งค่าแฟลช** > โหมดล็อก TTL (📖 166)

ตั้งแป้นหมุนคำสั่ง

เลือกการทำงานของแป้นหมุนเลือกคำสั่ง

ตัวเลือก	คำอธิบาย
▲ F ▼ S.S.	แป้นหมุนเลือกคำสั่งด้านหน้าควบคุมรูรับแสง แป้นหมุนเลือกคำสั่งด้านหลังควบคุมความเร็วชัตเตอร์
▲ S.S. ▼ F	แป้นหมุนเลือกคำสั่งด้านหน้าควบคุมความเร็วชัตเตอร์ แป้นหมุนเลือกคำสั่งด้านหลังควบคุมรูรับแสง



การดำเนินการ S.S.

เลือก **ปิด** เพื่อปิดใช้การปรับละเอียดความเร็วชัตเตอร์โดยใช้แป้นหมุนเลือกคำสั่ง

ตัวเลือก	
เปิด	ปิด

ตั้งค่าปุ่มหมุนคำสั่ง ISO

เลือก **เปิด** เพื่ออนุญาตให้สามารถปรับความไวแสงโดยใช้ปุ่มหมุนเลือกคำสั่งด้านหน้า

ตัวเลือก	
เปิด	ปิด
 ความไวแสงที่เลือกด้วยปุ่มหมุนเลือกคำสั่งจะปรากฏในการตั้งค่าที่เลือกไว้สำหรับ  ตั้งค่าการถ่ายภาพ > ความไวแสง	

AF ด้วยปุ่มชัตเตอร์

เลือกว่ากล้องโฟกัสหรือไม่เมื่อกดปุ่มชัตเตอร์ลงครึ่งหนึ่ง

ตัวเลือก	คำอธิบาย
AF-S	<ul style="list-style-type: none"> เปิด: ล็อคโฟกัสเมื่อกดปุ่มชัตเตอร์ลงครึ่งหนึ่ง ปิด: โฟกัสไม่ทำงานเมื่อกดปุ่มชัตเตอร์ลงครึ่งหนึ่ง
AF-C	<ul style="list-style-type: none"> เปิด: กล้องจะโฟกัสขณะที่กดปุ่มชัตเตอร์ลงครึ่งหนึ่ง ปิด: โฟกัสไม่ทำงานเมื่อกดปุ่มชัตเตอร์ลงครึ่งหนึ่ง

AE ด้วยปุ่มชัตเตอร์

หากเลือก **เปิด** การรับแสงจะล็อกเมื่อกดปุ่มชัตเตอร์ลงครึ่งหนึ่ง

ตัวเลือก	คำอธิบาย
AF-S/MF	<ul style="list-style-type: none">• เปิด: ล็อคการรับแสงเมื่อกดปุ่มชัตเตอร์ลงครึ่งหนึ่ง• ปิด: ไม่ล็อคการรับแสงเมื่อกดปุ่มชัตเตอร์ลงครึ่งหนึ่ง
AF-C	<ul style="list-style-type: none">• เปิด: ล็อคการรับแสงขณะที่กดปุ่มชัตเตอร์ลงครึ่งหนึ่ง• ปิด: ไม่ล็อคการรับแสงเมื่อกดปุ่มชัตเตอร์ลงครึ่งหนึ่ง



เลือก **ปิด** เพื่อให้กล้องปรับการรับแสงก่อนถ่ายรูปแต่ละครั้งในโหมดถ่ายภาพต่อเนื่องเป็นชุด

ถ่ายภาพโดยไม่มีเลนส์

เลือก **เปิด** เพื่อเปิดใช้การกดชัตเตอร์เมื่อไม่ได้ต่อเลนส์

8

ตัวเลือก	
เปิด	ปิด

ถ่ายโดยไม่ใช้การ์ด

เลือกว่าจะปล่อยชัตเตอร์ได้หรือไม่โดยที่ไม่มีการ์ดหน่วยความจำเสียบไว้ในกล้อง

ตัวเลือก	คำอธิบาย
เปิด	เมื่อไม่ได้ใส่การ์ดหน่วยความจำ สามารถกดชัตเตอร์เพื่อทดสอบการทำงานของกล้อง และแสดงเมนูถ่ายรูปและเมนูการตั้งค่าได้
ปิด	ชัตเตอร์จะถูกปิดใช้งานหากไม่ได้ใส่การ์ดหน่วยความจำ เพื่อป้องกันภาพสูญหายโดยไม่ตั้งใจขณะถ่ายภาพโดยที่ไม่มีการ์ดหน่วยความจำ

วงแหวนโฟกัส

เลือกทิศทางในการหมุนวงแหวนปรับโฟกัสเพิ่มระยะโฟกัส

ตัวเลือก	
 ตามเข็มนาฬิกา	 ทวนเข็มนาฬิกา

AE/AF-LOCK

หากเลือก **กดค้างAE/AF LOCK** การรับแสงและ/หรือโฟกัสจะล็อกขณะที่กดปุ่ม **AE-L** หรือ **AF-L** หากเลือก **กดสลับAE/AF LOCK** การรับแสงและ/หรือโฟกัสจะล็อกขณะที่กดปุ่ม **AE-L** หรือ **AF-L** และจะยังคงล็อกอยู่จนกว่ากดปุ่มซ้ำอีกครั้ง

ตัวเลือก	
กดค้างAE/AF LOCK	กดสลับAE/AF LOCK

ตั้งค่ารูรับแสง

เลือกวิธีที่ใช้เพื่อปรับรูรับแสงเมื่อใช้เลนส์ที่ไม่มีวงแหวนปรับรูรับแสง

ตัวเลือก	คำอธิบาย
ออโต้+  ตั้งเอง	หมุนแป้นหมุนเลือกคำสั่งด้านหน้าเพื่อเลือกรูรับแสง หมุนเลยรูรับแสงต่ำสุดเพื่อเลือก A (ออโต้)
ออโต้	รูรับแสงจะถูกเลือกโดยอัตโนมัติ กล้องจะทำงานในโหมดการรับแสง P (โปรแกรม AE) หรือ S (เน้นชัดเตอร์ AE)
ตั้งค่าเอง	หมุนแป้นหมุนเลือกคำสั่งด้านหน้าเพื่อเลือกรูรับแสง กล้องจะทำงานในโหมดการรับแสง A (เน้นรูรับแสง AE) หรือ M (ตั้งค่าเอง)

ตั้งค่าหน้าจอสัมผัส

เปิดใช้งานหรือปิดใช้งานการควบคุมหน้าจอสัมผัส

ตัวเลือก	คำอธิบาย
เปิด/ปิด หน้าจอสัมผัส	<ul style="list-style-type: none"> • เปิด: เปิดใช้งานการควบคุมแบบสัมผัส; หน้าจอ LCD จะทำหน้าที่เป็นเหมือนหน้าจอสัมผัส • ปิด: ปิดใช้งานการควบคุมแบบสัมผัส; ไม่สามารถใช้หน้าจจอ LCD เป็นหน้าจอสัมผัส
ตั้งพื้นที่หน้าจอสัมผัสEVF	เลือกพื้นที่ของหน้าจอ LCD (ทั้งหมด, ขวา หรือ ซ้าย) ที่ใช้สำหรับการควบคุมแบบสัมผัสในขณะที่ช่องมองภาพทำงานอยู่ หรือเลือก ปิด เพื่อปิดใช้งานการควบคุมแบบสัมผัสในขณะที่ใช้งานช่องมองภาพ



การจัดการพลังงาน

ปรับการตั้งค่าจัดการใช้พลังงาน

การเข้าถึงการตั้งค่าหน้าจอ ให้กด **MENU/OK** เลือก
แท็บ **F** (จัดเตรียม) แล้วเลือก **จัดการใช้พลังงาน**
งานน



ตั้งปิดเอง

เลือกว่าจะใช้เวลานานเท่าใดก่อนกล่องปิดการทำงานอัตโนมัติเมื่อไม่มีการ
ดำเนินการใดๆ เวลาสั้นลงจะช่วยเพิ่มอายุการใช้งานของแบตเตอรี่ ถ้าเลือก
ปิด ผู้ใช้จะต้องปิดกล่องด้วยตนเอง

ตัวเลือก

5 นาที	2 นาที	1 นาที	30 วิ	15 วิ	ปิด
--------	--------	--------	-------	-------	-----

ประสิทธิภาพ

ปรับการตั้งค่าจัดการใช้พลังงาน

ตัวเลือก	ประสิทธิภาพพอใช้ได้ ไฟกัส (ความเร็ว)	คุณภาพจอแสดงผล LCD/EVF	ความทนทาน แบตเตอรี่
ชั้นยอด	เร็ว	สูงมาก	ต่ำ
มาตรฐาน	ปกติ	สูง	ปกติ



เมื่อเลือก **มาตรฐาน** อัตราเฟรมจะลดลงเมื่อไม่มีการดำเนินการ การใช้งานส่วน
ควบคุมกล้องจะทำให้อัตราเฟรมกลับสู่ปกติ



ตั้งค่าบันทึกข้อมูล

ทำการเปลี่ยนแปลงไปยังการตั้งค่าจัดการไฟล์

การเข้าถึงการตั้งค่าจัดการไฟล์ ให้กด **MENU/OK**
เลือกแท็บ  (จัดเตรียม) แล้วเลือก เก็บข้อมูล
ตั้งค่า

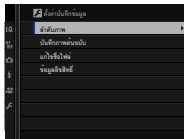

ลำดับภาพ

ภาพใหม่จะถูกบันทึกเป็นไฟล์ภาพที่ตั้งชื่อโดยใช้หมายเลขไฟล์หลัก ซึ่งกำหนดโดยใช้หมายเลขไฟล์ลำดับภาพหนึ่ง หมายเลขไฟล์จะปรากฏในระหว่างการเล่นดังกล่าวประกอบ ลำดับภาพ ใช้ควบคุมว่าจะรีเซ็ตการกำหนดเลขไฟล์เป็น 0001 หรือไม่ เมื่อมีการเสียบการ์ดหน่วยความจำใหม่หรือมีการฟอร์แมตการ์ดหน่วยความจำในปัจจุบัน

หมายเลขเฟรม

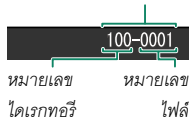

ตัวเลือก	คำอธิบาย
นับต่อ	การกำหนดตัวเลขจะเรียงต่อจากหมายเลขไฟล์ล่าสุดที่ใช้หรือหมายเลขไฟล์แรกที่ใช้ได้ วิธีใดก็ได้ที่มีตัวเลขสูงกว่า เลือกตัวเลือกนี้เพื่อลดจำนวนภาพที่มีชื่อไฟล์ซ้ำกัน
เริ่มใหม่	การกำหนดตัวเลขจะถูกรีเซ็ตเป็น 0001 หลังจากฟอร์แมตหรือเมื่อเสียบการ์ดหน่วยความจำใหม่



ถ้าหมายเลขเฟรมถึง 999-9999 ชัตเตอร์จะถูกปิดใช้งาน ฟอร์แมตการ์ดหน่วยความจำหลังจากถ่ายโอนรูปภาพใดๆ ที่คุณต้องการเก็บไปยังคอมพิวเตอร์

การเลือก ตั้งค่าผู้ใช้งาน > รีเซ็ต จะตั้งค่า ลำดับภาพ เป็น นับต่อ แต่จะไม่รีเซ็ตหมายเลขไฟล์

หมายเลขเฟรมสำหรับภาพที่ถ่ายด้วยกล้องอื่นอาจแตกต่างกัน

บันทึกภาพต้นฉบับ

เลือก **เปิด** เพื่อบันทึกสำเนาที่ไม่ได้ประมวลผลของภาพที่ถ่ายโดยใช้
ลบตาแดง

ตัวเลือก	
เปิด	ปิด

แก้ไขชื่อไฟล์

เปลี่ยนคำเสริมหน้าชื่อไฟล์ ภาพ sRGB ใช้คำเสริมหน้าสี่ตัวอักษร (คำเริ่มต้น
"DSCF") ภาพ Adobe RGB ใช้คำเสริมหน้าสามตัวอักษร ("DSF") นำหน้า
ด้วยขีดเส้นใต้

ตัวเลือก	คำเสริมหน้าชื่อเริ่มต้น	ชื่อไฟล์ตัวอย่าง
sRGB	DSCF	ABCD0001
AdobeRGB	_DSF	_ABC0001

ข้อมูลลิขสิทธิ์

สามารถเพิ่มข้อมูลลิขสิทธิ์ในรูปแบบของ Exif ให้กับภาพที่ถ่ายใหม่ การเปลี่ยนแปลงข้อมูลลิขสิทธิ์จะสะท้อนเฉพาะบนภาพที่ถ่ายหลังจากที่ทำการเปลี่ยนแปลงเท่านั้น

ตัวเลือก	คำอธิบาย
แสดงข้อมูลลิขสิทธิ์	ดูข้อมูลลิขสิทธิ์ปัจจุบัน
ป้อนข้อมูลของผู้สร้าง	ป้อนชื่อผู้สร้าง
ป้อนข้อมูลลิขสิทธิ์	ป้อนชื่อผู้ถือลิขสิทธิ์
ลบข้อมูลลิขสิทธิ์	ลบข้อมูลลิขสิทธิ์ปัจจุบัน การเปลี่ยนแปลงนี้จะใช้กับภาพที่ถ่ายหลังจากเลือกตัวเลือกแล้วเท่านั้น; จะไม่มีผลกระทบต่อข้อมูลลิขสิทธิ์ที่บันทึกไว้กับภาพที่มีอยู่แล้ว



ตั้งค่าการเชื่อมต่อ

ปรับการตั้งค่าสำหรับการเชื่อมต่อไปยังอุปกรณ์อื่น

การเข้าถึงการตั้งค่าเชื่อมต่อ ให้กด **MENU/OK** เลือก
แท็บ **F** (จัดเตรียม) แล้วเลือก **ตั้งค่าการเชื่อมต่อ**

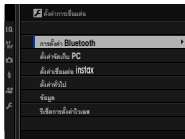

สำหรับข้อมูลเพิ่มเติมเกี่ยวกับการเชื่อมต่อไร้สาย โปรดเยี่ยมชม:

<http://fujifilm-dsc.com/wifi/>

การตั้งค่า Bluetooth

ปรับการตั้งค่า Bluetooth

ตัวเลือก	คำอธิบาย
การลงทะเบียนการจับคู่	หากต้องการจับคู่กล้องกับสมาร์ทโฟนหรือแท็บเล็ต ให้เลือกตัวเลือกนี้ จากนั้นเปิดใช้ FUJIFILM Camera Remote บนสมาร์ตทีวีแล้วแตะ การลงทะเบียนการจับคู่
ลบการลงทะเบียนการจับคู่	สิ้นสุดการจับคู่
เปิด/ปิด Bluetooth	<ul style="list-style-type: none"> เปิด: กล้องจะสร้างการเชื่อมต่อ Bluetooth กับอุปกรณ์ที่จับคู่เมื่อเปิดกล้องโดยอัตโนมัติ ปิด: กล้องจะไม่เชื่อมต่อผ่านทาง Bluetooth
การย้ายภาพอัตโนมัติ	<ul style="list-style-type: none"> เปิด: ทำเครื่องหมายรูปถ่ายสำหรับอัปโหลดเมื่อถ่ายรูป ปิด: รูปถ่ายจะไม่มีเครื่องหมายสำหรับอัปโหลดเมื่อถ่ายรูป แต่จะสามารถเลือกภาพ JPEG สำหรับอัปโหลดได้โดยใช้ตัวเลือก คำสั่งย้ายภาพ ในเมนูเล่นได้



ติดตั้งแอป FUJIFILM Camera Remote รุ่นล่าสุดบนสมาร์ทโฟนหรือแท็บเล็ตของคุณก่อนจับคู่อุปกรณ์กับกล้องของคุณหรืออัปโหลดรูปภาพ

เมื่อเลือก **เปิด** สำหรับทั้ง **เปิด/ปิด Bluetooth** และ **การย้ายภาพอัตโนมัติ** กล้องจะเริ่มอัปโหลดภาพไปยังอุปกรณ์ที่จับคู่ไว้หลังจากที่คุณออกไปยังการเล่นหรือปิดกล้องได้ไม่นาน

ตั้งค่าจัดเก็บ PC

ปรับการตั้งค่าสำหรับการเชื่อมต่อไปยังคอมพิวเตอร์ผ่านทาง LAN ไร้สาย

ตัวเลือก	คำอธิบาย
ตั้งค่าจัดเก็บ PC	เลือกวิธีที่ใช้สำหรับการเชื่อมต่อกับคอมพิวเตอร์ผ่าน LAN ไร้สาย <ul style="list-style-type: none">• ตั้งค่าอย่างง่าย: เชื่อมต่อโดยใช้ WPS• ตั้งค่าแมนนวล: เลือกเครือข่ายจากรายการ (เลือกจากรายการ) หรือใส่ชื่อเอง (ใส่ SSID)
ลบการลงทะเบียน PC	ลบปลายทางที่เลือก
ข้อมูลต่อครั้งก่อน	ดูคอมพิวเตอร์ที่เพิ่งเชื่อมต่อกับกล้อง

ตั้งค่าเชื่อมต่อ instax

ปรับการตั้งค่าสำหรับการเชื่อมต่อเครื่องพิมพ์ FUJIFILM instax SHARE ที่เป็นอุปกรณ์เสริม

ชื่อเครื่องพิมพ์ (SSID) และรหัสผ่าน

ดูชื่อเครื่องพิมพ์ (SSID) ได้ที่ใต้เครื่องพิมพ์ รหัสผ่านเริ่มต้นคือ "1111" หากคุณสามารถเลือกรหัสผ่านอื่นเพื่อพิมพ์จากสมาร์ทโฟนแล้ว ให้ป้อนรหัสผ่านนั้นแทน

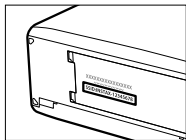

ตั้งค่าทั่วไป

ปรับการตั้งค่าสำหรับการเชื่อมต่อไปยังเครือข่ายไร้สาย

ตัวเลือก	คำอธิบาย
ชื่อ	เลือกชื่อ (ชื่อ) เพื่อกำหนดชื่อกล่องบนเครือข่ายไร้สาย (กล่องจะกำหนดชื่อที่ไม่ซ้ำกันตามค่าเริ่มต้น)
ย่อขนาดภาพ 3M	เลือก เปิด (การตั้งค่าเริ่มต้น แนะนำให้ใช้ในสถานการณ์ส่วนใหญ่) เพื่อย่อขนาดภาพไปยัง 3M สำหรับอัลโพลด์ไปยังสมาร์ทโฟน ปิด เพื่ออัลโพลด์ภาพที่ขนาดต้นฉบับ ย่อขนาดภาพเฉพาะเมื่อคัดลอกการอัลโพลด์ไปยังสมาร์ทโฟน โดยไม่ส่งผลกระทบต่อภาพต้นฉบับ
ใส่พิกัด	เลือกว่าจะฝังข้อมูลที่ดาวนโพลด์จากสมาร์ทโฟนลงในภาพภาพเมื่อถ่ายหรือไม่
ข้อมูลตำแหน่ง	แสดงข้อมูลตำแหน่งที่ดาวนโพลด์ครั้งล่าสุดจากสมาร์ทโฟน

ข้อมูล

ดูที่อยู่ MAC และ Bluetooth ของกล่อง

รีเซ็ตการตั้งค่าไวเลส

เรียกคืนการตั้งค่าไร้สายไปยังค่าเริ่มต้น

ทางลัด

9

ตัวเลือกทางลัด

กำหนดการควบคุมกล้องด้วยตนเองให้เหมาะกับรูปแบบหรือ
สถานการณ์ของคุณ

สามารถเพิ่มตัวเลือกที่ใช้บ่อยลงในเมนู **Q** หรือเมนู “my” แบบกำหนดเอง หรือ
กำหนดไปยังปุ่ม **Fn** (ฟังก์ชัน) สำหรับการเข้าถึงโดยตรง:

- **เมนู Q** (📖 247): เมนู **Q** จะแสดงขึ้นโดยการกดปุ่ม **Q** ใช้เมนู **Q** เพื่อดูหรือ
เปลี่ยนตัวเลือกที่เลือกสำหรับรายการเมนูที่ใช้บ่อย
- **“เมนูของฉัน”** (📖 256): เพิ่มตัวเลือกที่ใช้บ่อยไปยังเมนูแบบกำหนดเอง
ซึ่งสามารถดูได้โดยการกด **MENU/OK** แล้วเลือกแท็บ **MY** (“เมนูของฉัน”)
- **ปุ่มฟังก์ชัน** (📖 252): ใช้ปุ่มฟังก์ชันเพื่อเข้าถึงโดยตรงไปยังคุณสมบัติ
ที่เลือก

ปุ่ม Q (เมนูด่วน)

กด **Q** เพื่อเข้าถึงตัวเลือกที่เลือกอย่างรวดเร็ว

จอแสดงผลเมนูด่วน

ในการตั้งค่าเริ่มต้น เมนูด่วนจะมีรายการต่อไปนี้:

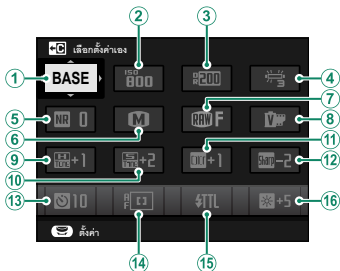

- | | |
|-------------------|--------------------------|
| ① เลือกตั้งค่าเอง | ⑨ โทนสว่าง |
| ② ความไวแสง | ⑩ โทนมืด |
| ③ ช่วงไดนามิก | ⑪ สี |
| ④ สมดุลย์สีขาว | ⑫ ความคมชัด |
| ⑤ ลดสัญญาณรบกวน | ⑬ ตั้งเวลาถ่าย |
| ⑥ ขนาดภาพ | ⑭ ออโต้โฟกัส |
| ⑦ คุณภาพของภาพ | ⑮ การตั้งค่าฟังก์ชันแฟลช |
| ⑧ จำลองฟิล์ม | ⑯ ความสว่าง EVF/LCD |

เมนูด่วนแสดงตัวเลือกที่เลือกล่าสุดสำหรับรายการ ②-⑬ ซึ่งสามารถ
เปลี่ยนตามที่อธิบายในหน้า 250

เลือกตั้งค่าเอง

รายการ ⑩ ตั้งค่าคุณภาพภาพ > เลือกตั้งค่าเอง (รายการ ①) แสดงรายการตั้งค่า
แบบกำหนดเองปัจจุบัน:

- **BASE**: ไม่มีรายการตั้งค่าแบบกำหนดเองที่เลือก
- **C1-C7**: เลือกรายการเพื่อดูการตั้งค่าที่บันทึกไว้โดยใช้ตัวเลือก

⑩ ตั้งค่าคุณภาพภาพ > แก้/บันทึกตั้งค่าเอง

- **BASE** ~~BASE~~: รายการตั้งค่าแบบกำหนดเองปัจจุบัน

การดูและแก้ไขการตั้งค่า

1 กด **Q** เพื่อแสดงเมนูด่วนขณะถ่ายภาพ

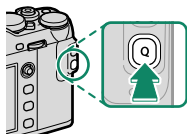

2 ใช้ไม้โฟกัส (ก้านโฟกัส) ไฮไลทรายการแล้ว
หมุนปุ่มหมุนเลือกคำสั่งด้านหลังเพื่อเปลี่ยน



ไม่ได้บันทึกการแก้ไขไปยังรายการตั้งค่า
ปัจจุบัน การตั้งค่าที่แตกต่างจากรายการตั้ง
ค่าปัจจุบัน (**C1-C7**) จะแสดงเป็นสีแดง

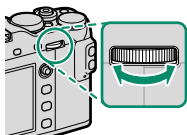

3 กด **Q** เพื่อออกเมื่อการตั้งค่าเสร็จสมบูรณ์

การแก้ไขเมนูด่วน

การเลือกรายการที่แสดงในเมนูด่วน:

- 1 กดปุ่ม **Q** ค้างไว้ระหว่างการถ่ายภาพ

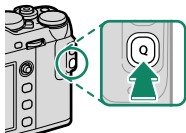

- 2 เมนูด่วนในปัจจุบันจะแสดงขึ้น; ใช้ไม้โฟกัส (ก้านโฟกัส) ไฮไลต์รายการที่คุณต้องการจะเปลี่ยนแล้วกด **MENU/OK**

3 ไฮไลท์ตัวเลือกใดๆ ต่อไปนี้ แล้วกด **MENU/OK** เพื่อกำหนดไปยังตำแหน่งที่เลือก

- ขนาดภาพ
- คุณภาพของภาพ
- จําลองฟิล์ม *
- เอฟเฟกส์ภาพเม็คสี *
- ช่วงไดนามิก *
- สมดุลย์สีขาว *
- โทนสว่าง *
- โทนมืด *
- สี *
- ความคมชัด *
- ลดสัญญาณรบกวน *
- เลือกตั้งค่าเอง *
- ออกได้โฟกัส
- การตั้งค่าแบบกำหนดเอง AF-C
- ตั้งค่าตรวจจับใบหน้า/ตา
- ระบบช่วย MF
- โหมดหน้าจอสัมผัส
- ตั้งเวลาถ่าย
- วัดแสง
- ชนิดชัตเตอร์
- ความไวแสง
- การตั้งค่าฟังก์ชันแฟลช
- ชดเชยแฟลช
- โหมดมูฟวี่
- ปรับระดับไมค์
- ความสว่าง EVF/LCD
- สี EVF/LCD
- ไม่มี

* จัดเก็บในรายการตั้งค่าแบบกำหนดเอง



เลือก **ไม่มี** เพื่อไม่กำหนดตัวเลือกไปยังตำแหน่งที่เลือก เมื่อเลือก

เลือกตั้งค่าเอง การตั้งค่าปัจจุบันจะแสดงในเมนูด่วน โดยมีป้าย BASE



สามารถแก้ไขเมนูด่วนโดยใช้ **ปุ่ม/ไดอัล > แก้ไข/จัดเก็บเมนูด่วน**

ปุ่ม Fn (ฟังก์ชัน)

สามารถเลือกการทำงานของแต่ละปุ่มฟังก์ชันได้โดยการกดค้างไว้ที่ปุ่ม



ฟังก์ชันที่กำหนดให้กับ **T-Fn1** ถึง **T-Fn4** จะสามารถใช้งานได้โดยการกดหน้าจอ

การกำหนดค่าเริ่มต้นมีดังนี้:

ปุ่ม Fn1

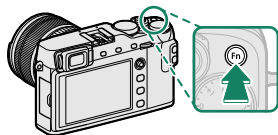

วัดแสง

T-Fn1 (ตัวนับวีชับน)

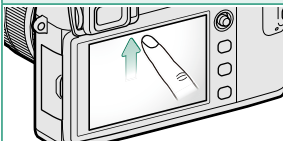

ชดได้ไฟกัส

T-Fn2 (ตัวนับวีชับน)

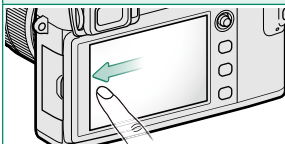

จำลองฟิล์ม

T-Fn3 (ตัวนับวีชับน)

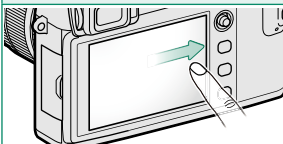

สมดุเลยสีขาว

T-Fn4 (ตัวนับลง)

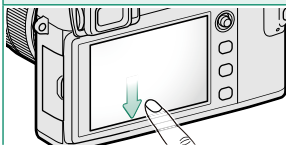

ความไวแสง

ปุ่ม AE-L

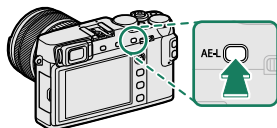

ล็อกการรับแสง

ปุ่ม AF-L

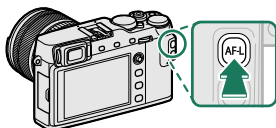

การล็อกโฟกัส

ตรงกลางแป้นหมุนเลือกคำสั่งด้านหลัง

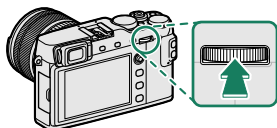

เช็คโฟกัส

การกำหนดหน้าที่ไปยังปุ่มฟังก์ชัน

การกำหนดหน้าที่ไปยังปุ่มต่างๆ:

- 1 กดปุ่ม **DISP/BACK** ค้างไว้จนกระทั่งเมนูการเลือกปุ่มแสดงขึ้น

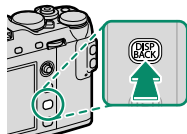

- 2 ไฮไลท์ปุ่มและกด **MENU/OK**

- 3 ไฮไลท์หน้าที่ที่ต้องการแล้วกด **MENU/OK** เพื่อกำหนดหน้าที่ไปยังปุ่มที่เลือก เลือกจาก:

- ขนาดภาพ
- คุณภาพของภาพ
- RAW
- จำลองฟิล์ม
- เอฟเฟกส์ภาพเมตส์
- ช่วงไดนามิก
- สมดุลย์สีขาว
- เลือกตั้งค่าเอง
- โฟกัสแบบพื้นที่
- เซ็คโฟกัส
- ออกโต้โฟกัส
- การตั้งค่าแบบกำหนดเอง AF-C
- ตั้งค่าตรวจจับใบหน้า/ตา
- ตั้งเวลาถ่าย
- ตั้งค่าถ่ายคร่อม AE
- วัดแสง
- ชนิดชัตเตอร์
- ความไวแสง
- การสื่อสารไร้สาย
- การตั้งค่าฟังก์ชันแฟลช
- ล็อก TTL
- ตัวอย่างเงาแฟลช
- การปรับระดับไมโครโฟน
- ฟีรีวซ์ดล็ก
- ตรวจแสง/
สมดุลย์สีขาวโหมดแมนนวล
- เอฟเฟ็คตรวจดูภาพ
- ฮิสโตแกรม
- ล็อก AE เท่านั้น
- ล็อก AF เท่านั้น
- ล็อก AE/AF
- เปิด AF
- ตั้งค่ารับแสง
- ย้ายภาพอัตโนมัติ
- เปิด/ปิด Bluetooth
- เปิดเล่น
- ไม่มี (เปิดใช้งานการควบคุม)



นอกจากนี้ยังสามารถเลือก การกำหนดปุ่ม โดยใช้  ตั้งค่าปุ่ม/ไดอัล > ตั้งฟังก์ชัน(Fn)

เลือก AE เท่านั้น, เลือก AF เท่านั้น, เลือก AE/AF และ เปิด AF จะกำหนดให้กับปุ่มฟังก์ชันแบบสัมผัสไม่ได้ (T-Fn1 ถึง T-Fn4)



เปิด AF

หากเลือก **เปิด AF** แล้ว คุณสามารถกดปุ่มควบคุมแทนการกดปุ่มชัตเตอร์ลงครึ่งหนึ่งได้

ตัวอย่างเงาแฟลช

หากเลือก **ตัวอย่างเงาแฟลช** เมื่อต่อเข้ากับชุดแฟลชเสริมภายนอก คุณสามารถกดปุ่มควบคุมเพื่อทดสอบการยิงแฟลชและตรวจสอบเงาและที่มีลักษณะคล้ายกัน (ตัวอย่างเงาแฟลช)

เลือก TTL

หากเลือก **เลือก TTL** คุณสามารถกดปุ่มควบคุมเพื่อล็อกการยิงแฟลชตามตัวเลือกที่เลือกสำหรับ  ตั้งค่าแฟลช > โหมดเลือก TTL ( 166)



เมนูของจัน

เข้าถึงเมนูตัวเลือกที่ใช้บ่อยที่เป็นส่วนตัว

การแสดง “เมนูของจัน” ให้กด **MENU/OK**

ในจอแสดงผลการถ่ายภาพ แล้วเลือกแท็บ

MY (เมนูของจัน)



แท็บ **MY** จะใช้ได้เฉพาะเมื่อกำหนดตัวเลือกไปยัง **เมนูของจัน** เท่านั้น

ตั้งค่าเมนูของจัน

การเลือกรายการที่ระบุในแท็บ **MY** (เมนูของจัน):

- 1 ไฮไลต์ **ตั้งค่าผู้ใช้งาน** > **ตั้งค่าเมนูของจัน** ในแท็บ **จัดเตรียม** แล้วกด **MENU/OK** เพื่อแสดงตัวเลือกที่ด้านขวา

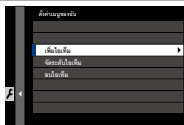

- 2 กดไม้ไฟกัส (ก้านไฟกัส) ขึ้นหรือลงเพื่อไฮไลต์ **เพิ่มไอเท็ม** แล้วกด **MENU/OK** ตัวเลือกที่สามารถเพิ่มไปยัง “เมนูของฉัน” จะไฮไลต์เป็นสีน้ำเงิน



 รายการปัจจุบันใน “เมนูของฉัน” จะแสดงด้วยเครื่องหมายถูก

- 3 ไฮไลต์รายการแล้วกด **MENU/OK** เพื่อเพิ่มไปยัง “เมนูของฉัน”



- 4 กด **MENU/OK** เพื่อกลับไปยังจอแสดงผลแก้ไข

- 5 ทำซ้ำขั้นตอน 3 และ 4 จนกว่าเพิ่มรายการทั้งหมดที่ต้องการแล้ว

 “เมนูของฉัน” สามารถประกอบด้วยรายการสูงสุด 16 รายการ

การแก้ไข “เมนูของฉัน”

การจัดเรียงใหม่หรือลบรายการ ให้เลือก **จัดระดับไอเท็ม** หรือ **ลบไอเท็ม** ในขั้นตอน 1

บันทึก

10

อุปกรณ์เสริมและต่อพ่วง

ชุดแฟลชจากผู้ผลิตรายอื่น

ชุดแฟลชสามารถยึดบนฐานเสียบแฟลชหรือเชื่อมต่อผ่านทางเทอร์มินัลซิงค์

ชุดแฟลชเสริมภายนอกมีกำลังสูงกว่า EF-X8 ที่จัดมาให้พร้อมกับกล้อง บางรุ่นรองรับซิงค์ความเร็วสูง (FP) และสามารถใช้ที่ความเร็วชัตเตอร์สูงกว่าความเร็วซิงค์ ในขณะที่รุ่นอื่นๆ สามารถทำงานเป็นชุดแฟลชระยะไกลที่ควบคุมชุดแฟลชหลักผ่านทางระบบควบคุมแฟลชไร้สายแบบออปติคัล



คุณอาจไม่สามารถทดสอบการยิงแฟลชได้ในบางสถานการณ์ เช่น เมื่อเมนูตั้งค่าแสดงขึ้นบนกล้อง

การตั้งค่าแฟลช

การปรับการตั้งค่าสำหรับชุดแฟลชที่ยึดบนฐานเสียบแฟลชหรือเชื่อมต่อผ่านทางเทอร์มินัลซิงค์:

- 1 เชื่อมต่อชุดแฟลชเข้ากับกล้อง
- 2 ในโหมดถ่ายภาพ ให้เลือก การตั้งค่าฟังก์ชันแฟลช ในแท็บเมนู  (ตั้งค่าแฟลช) ตัวเลือกจะมีให้แตกต่างกันไปตามชุดแฟลช



เมนู	คำอธิบาย	
แฟลชเสริม	แสดงเมื่อยึดชุดแฟลช EF-X8 ที่จัดมาให้บนฐานเสียบแฟลชและยกแฟลชขึ้น	107
เทอร์มินัลซิงค์	เทอร์มินัลซิงค์ จะแสดงขึ้นหากลด EF-X8 ลง หรือไม่มีชุดแฟลช หรือได้ต่อชุดแฟลชที่เข้ากันไม่ได้บนฐานเสียบแฟลช	263
แฟลชชนิดติดตั้งบนฐาน	แสดงเมื่อยึดชุดแฟลชเสริมบนฐานเสียบแฟลชและเปิดทำงาน	264
มาสเตอร์ (ออฟติคัล)	แสดงเมื่อชุดแฟลชเสริมทำงานเมื่อแฟลชหลักสำหรับระบบควบคุมแฟลชระยะไกลแบบออพติคัล FUJIFILM เชื่อมต่อและเปิดทำงาน	269

- 3 ไฮไลทรายการโดยใช้ไม้โฟกัส (ก้านโฟกัส) และหมุนแป้นหมุนเลือกคำสั่งด้านหลังเพื่อเปลี่ยนการตั้งค่าที่ไฮไลต์ไว้แล้ว

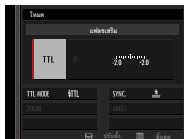

- 4 กด **DISP/BACK** เพื่อให้การเปลี่ยนแปลงเกิดผล

ลบตาแดง

ลบตาแดงจะสามารถใช้ได้เมื่อเลือกตัวเลือกอื่นที่ไม่ใช่ **ปิด** สำหรับ **ตั้งค่าแฟลช > ลบตาแดง** และได้เลือกตัวเลือก "หน้าเปิด" สำหรับ **ตั้งค่า AF/MF > ตั้งค่าตรวจจับใบหน้า/ตา** การลบตาแดงจะใช้เพื่อลด "ตาแดง" ที่เกิดจากการสะท้อนของแฟลชกับจอประสาทตาเรตินาของตัวแบบ

เทอร์มินัลซิงค์

เทอร์มินัลซิงค์ จะแสดงขึ้นหากกด EF-X8 ลง หรือไม่มีชุดแฟลช หรือได้ต่อชุดแฟลชที่เข้ากันไม่ได้บนฐานเสียบแฟลช

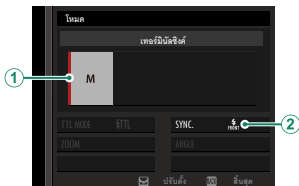

การตั้งค่า	คำอธิบาย
① โหมดควบคุมแฟลช	<p>เลือกจากตัวเลือกต่อไปนี้:</p> <ul style="list-style-type: none"> • M: สัญญาณกระดุ้นจะถูกส่งผ่านทางหน้าสัมผัส X ของฐานเสียบแฟลชเมื่อถ่ายภาพ เลือกความเร็วชัตเตอร์ที่ช้ากว่าความเร็วซิงค์ แม้กระทั่งอาจจำเป็นต้องมีความเร็วที่ช้ากว่าหากชุดแฟลชใช้แฟลชเป็นเวลานาน หรือมีเวลาตอบสนองช้า • OFF (ปิด): ปิดใช้งานสัญญาณกระดุ้นแล้ว
② ซิงค์	<p>เลือกว่าจะตั้งเวลายิงแฟลชทันทีหลังจากเปิดชัตเตอร์ (FRONT/ม่านชัตเตอร์ที่ 1) หรือทันทีก่อนปิดชัตเตอร์ (REAR/ม่านชัตเตอร์ที่ 2) แนะนำให้ใช้ ม่านชัตเตอร์ที่ 1 ในสถานการณ์ส่วนใหญ่</p>

แฟลชชนิดติดตั้งบนฐาน

ตัวเลือกต่อไปนี้สามารถใช้ได้กับชุด

แฟลชชนิดติดตั้งบนฐาน



การตั้งค่า	คำอธิบาย
① โหมดควบคุมแฟลช	<p>โหมดควบคุมแฟลชที่เลือกพร้อมกับชุดแฟลช ในบางกรณีสามารถปรับจากกล้องถ่ายรูปได้ ตัวเลือกที่ใช้ได้จะแตกต่างกันไปตามแฟลช</p> <ul style="list-style-type: none">• TTL: โหมด TTL ปรับการชดเชยแฟลช (②)• M: แฟลชยิงที่ค่าเอาต์พุตที่เลือก โดยไม่ขึ้นอยู่กับความสว่างของตัวแบบหรือการตั้งค่าของกล้อง ในบางกรณีสามารถปรับเอาต์พุตจากกล้องถ่ายรูปได้ (②)• MULTI: การยิงแฟลชซ้ำ ชุดแฟลชเสริมภายนอกที่เข้ากันได้จะยิงแฟลชหลายครั้งในการถ่ายภาพแต่ละครั้ง• ③OFF (ปิด): กล้องไม่ยิงแฟลช สามารถปิดชุดแฟลชบางตัวจากกล้องได้

การตั้งค่า	คำอธิบาย
<p>② ชดเชยแฟลช/ เอาต์พุต</p>	<p>ตัวเลขจะมีให้แตกต่างกันตามโหมดควบคุมแฟลช:</p> <ul style="list-style-type: none"> • TTL: ปรับการชดเชยแฟลช (อาจไม่ใช่ค่าเต็มหากไม่เกินขีดจำกัดของระบบควบคุมแฟลช) ในกรณีของ EF-X20, EF-20, EF-42 และ EF-X500 ค่าที่เลือกจะเพิ่มเข้าไปในค่าที่เลือกกับชุดแฟลช • M/MULTI: ปรับเอาต์พุตแฟลช (เฉพาะชุดแฟลชที่รองรับ) เลือกจากค่าที่แสดงเป็นเศษส่วนของกำลังเต็ม จาก $\frac{1}{4}$ (โหมด M) หรือ $\frac{1}{4}$ (MULTI) จนถึง $\frac{1}{512}$ โดยเพิ่มขึ้นแต่ละครั้งเทียบเท่า $\frac{1}{3}$ EV การเลือกค่าที่ต่ำอาจทำให้ไม่ได้ผลลัพธ์ตามที่ต้องการ หากเกินขีดจำกัดของระบบควบคุมแฟลช ให้ทดสอบถ่ายภาพแล้วตรวจสอบผลลัพธ์

การตั้งค่า	คำอธิบาย
<p>③ โหมดแฟลช (TTL)</p>	<p>เลือกโหมดแฟลชสำหรับระบบควบคุมแฟลช TTL ตัวเลือกจะมีให้แตกต่างกันตามโหมดถ่ายภาพ (P, S, A หรือ M) ที่เลือก</p> <ul style="list-style-type: none"> <p>☑ (แฟลชอัตโนมัติ): กล้องจะยิงแฟลชเฉพาะเมื่อจำเป็น ระดับแฟลชจะปรับตามความสว่างของตัวแบบ ไอคอน  ปรากฏขึ้นเมื่อกดปุ่มชัตเตอร์ลงครึ่งหนึ่ง แสดงว่ากล้องจะยิงแฟลชเมื่อถ่ายภาพ</p> <p>☒ (มาตรฐาน): กล้องจะยิงแฟลชทุกภาพหากเป็นไปได้ ระดับแฟลชจะปรับตามความสว่างของตัวแบบ กล้องจะไม่ยิงแฟลช หากแฟลชยังชาร์จไม่เต็มเมื่อกดชัตเตอร์</p> <p>☒ (ซิงค์ความเร็วต่ำ): การรวมแฟลชกับความเร็วชัตเตอร์ต่ำเมื่อถ่ายภาพตัวแบบบุคคลที่มีฉากหลังเป็นกลางคืน กล้องจะไม่ยิงแฟลช หากแฟลชยังชาร์จไม่เต็มเมื่อกดชัตเตอร์</p>

การตั้งค่า	คำอธิบาย
④ ชิงค์	<p>การตั้งเวลาควบคุมแฟลช</p> <ul style="list-style-type: none"> • FRONT (ม่านชัตเตอร์ที่ 1): ยิงแฟลชทันทีหลังจากเปิดชัตเตอร์ (โดยทั่วไปแล้วเป็นตัวเลือกที่ดีที่สุด) • REAR (ม่านชัตเตอร์ที่ 2): แฟลชจะยิงออกทันทีก่อนปิดชัตเตอร์ • ☒ (ชิงค์ความเร็วสูงอัตโนมัติ): ชิงค์ความเร็วสูง (เฉพาะชุดแฟลชที่รองรับ) กล้องจะดำเนินการชิงค์ความเร็วสูงม่านชัตเตอร์หน้าโดยอัตโนมัติที่ความเร็วชัตเตอร์ที่เร็วกว่าความเร็วชิงค์แฟลชเทียบเท่ากับ ม่านชัตเตอร์ที่ 1 เมื่อเลือก MULTI สำหรับโหมดควบคุมแฟลช
⑤ ชูม	<p>มุมของแสง (ครอบคลุมแฟลช) สำหรับชุดแฟลชที่รองรับชูมแฟลช ชุดแฟลชบางตัวสามารถปรับได้จากกล้องถ่ายรูป หากเลือก อัตโนมัติ ชูมจะถูกปรับโดยอัตโนมัติเพื่อให้พื้นที่ครอบคลุมตรงกับทางยาวโฟกัสของเลนส์</p>
⑥ การจัดแสง	<p>หากชุดแฟลชรองรับคุณสมบัตินี้ ให้เลือกจาก:</p> <ul style="list-style-type: none"> • ☒ (กำหนดกำลังแฟลช): เพิ่มช่วงโดยค่อยๆ ลดพื้นที่ครอบคลุม • ☑ (มาตรฐาน): จับคู่พื้นที่ครอบคลุมกับมุมของภาพ • > (ครอบคลุมสม่ำเสมอ): ค่อยๆ เพิ่มพื้นที่ครอบคลุมเพื่อการจัดแสงที่สม่ำเสมอมากขึ้น

การตั้งค่า	คำอธิบาย
7 ไฟ LED	เลือกวิธีการทำงานของไฟ LED ในตัวระหว่างที่ถ่ายภาพนิ่ง (เฉพาะชุดแฟลชที่รองรับ): เป็นประกายตา (☺/ประกายตา) เป็นไฟช่วยหาออดิโอโฟกัส (AF/ช่วย AF) หรือเป็นทั้งประกายตาและไฟช่วยหาออดิโอโฟกัส (☺/ช่วย AF+ประกายตา) เลือก OFF เพื่อปิดใช้งาน LED ระหว่างการถ่ายภาพ
7 จำนวนแฟลช *	เลือกจำนวนเวลาที่ยิงแฟลชในแต่ละครั้งแล้วปล่อยชัตเตอร์ในโหมด MULTI
8 ความถี่ *	เลือกความถี่ที่ยิงแฟลชในโหมด MULTI

* อาจไม่ใช่ค่าเต็มหากเกินขีดจำกัดของระบบควบคุมแฟลช

มาสเตอร์(ออฟติคัล)

ตัวเลือกที่ด้านขวาจะแสดงขึ้นหากชุดแฟลชปัจจุบันทำงานเป็นแฟลชหลักสำหรับระบบควบคุมแฟลชระยะไกลไร้สายแบบออฟติคัล FUJIFILM



สามารถแบ่งชุดแฟลชหลักและระยะไกลเป็นสามกลุ่ม (A, B และ C) และปรับโหมดแฟลชและระดับแฟลชแยกกันในแต่ละกลุ่ม มีช่องสัญญาณสำหรับการสื่อสารระหว่างชุดแฟลชอยู่ที่ช่องสัญญาณ สามารถแยกใช้ช่องสัญญาณต่างๆ สำหรับระบบแฟลชที่แตกต่างกัน หรือเพื่อป้องกันสัญญาณรบกวนเมื่อมีการใช้งานหลายระบบในพื้นที่ที่ใกล้กัน

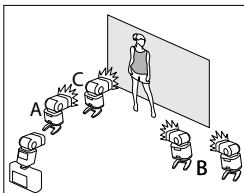

การตั้งค่า	คำอธิบาย
1 โหมดควบคุมแฟลช (กลุ่ม A)	<p>เลือกโหมดควบคุมแฟลชสำหรับกลุ่ม A, B และ C TTL% จะใช้ได้สำหรับกลุ่ม A และ B เท่านั้น</p> <ul style="list-style-type: none"> • TTL: ชูดแฟลชในกลุ่มที่ยิงแฟลชในโหมด TTL สามารถปรับการชดเชยแฟลชแยกสำหรับแต่ละกลุ่ม • TTL%: หากเลือก TTL% สำหรับกลุ่ม A หรือ B อย่างไม่อย่างหนึ่ง คุณสามารถระบุเอาต์พุตของกลุ่มที่เลือกเป็นร้อยละของกลุ่มอื่น และปรับการชดเชยแฟลชโดยรวมสำหรับทั้งสองกลุ่ม
2 โหมดควบคุมแฟลช (กลุ่ม B)	<ul style="list-style-type: none"> • M: ในโหมด M ชูดแฟลชในกลุ่มยิงแฟลชที่เอาต์พุตที่เลือก (แสดงเป็นเศษส่วนของกำลังเต็ม) โดยไม่ขึ้นอยู่กับความสว่างของตัวแบบหรือการตั้งค่าของกล้อง
3 โหมดควบคุมแฟลช (กลุ่ม C)	<ul style="list-style-type: none"> • MULTI: การเลือก MULTI สำหรับกลุ่มใดๆ จะตั้งค่าชูดแฟลชทั้งหมดในกลุ่มทั้งหมดเป็นโหมดการยิงแฟลชซ้ำ ชูดแฟลชทั้งหมดจะยิงแฟลชหลายครั้งในการถ่ายภาพแต่ละครั้ง • OFF (ปิด): หากเลือก OFF ชูดแฟลชในกลุ่มจะไม่ยิงแฟลช

การตั้งค่า	คำอธิบาย
④ ชดเชยแฟลช/ เอาต์พุต (กลุ่ม A)	ปรับระดับแฟลชสำหรับกลุ่มที่เลือกตามตัวเลือกที่เลือกสำหรับ โหมดควบคุมแฟลช โปรดทราบว่า อาจไม่ใช่ค่าเต็มหากไม่เกินขีด
⑤ ชดเชยแฟลช/ เอาต์พุต (กลุ่ม B)	จำกัดของระบบควบคุมแฟลช <ul style="list-style-type: none"> • TTL: ปรับการชดเชยแฟลช • M/MULTI: ปรับเอาต์พุตแฟลช
⑥ ชดเชยแฟลช/ เอาต์พุต (กลุ่ม C)	<ul style="list-style-type: none"> • TTL%: เลือกความสัมพันธ์ระหว่างกลุ่ม A และ B จากนั้นปรับการชดเชยแฟลชโดยรวม

การตั้งค่า	คำอธิบาย
<p>7 โหมดแฟลช (TTL)</p>	<p>เลือกโหมดแฟลชสำหรับระบบควบคุมแฟลช TTL ตัวเลือกจะมีให้แตกต่างกันตามโหมดถ่ายภาพ (P, S, A หรือ M) ที่เลือก</p> <ul style="list-style-type: none"> <p>☑ (แฟลชอัตโนมัติ): กล้องจะยิงแฟลชเฉพาะเมื่อจำเป็น ระดับแฟลชจะปรับตามความสว่างของตัวแบบ ไอคอน  ปรากฏขึ้นเมื่อกดปุ่มชัตเตอร์ลงครึ่งหนึ่ง แสดงว่ากล้องจะยิงแฟลชเมื่อถ่ายภาพ</p> <p>☒ (มาตรฐาน): กล้องจะยิงแฟลชทุกภาพหากเป็นไปได้ ระดับแฟลชจะปรับตามความสว่างของตัวแบบ กล้องจะไม่ยิงแฟลช หากแฟลชยังชาร์จไม่เต็มเมื่อกดชัตเตอร์</p> <p>☒ (ซิงค์ความเร็วต่ำ): การรวมแฟลชกับความเร็วชัตเตอร์ต่ำเมื่อถ่ายภาพตัวแบบบุคคลที่มีฉากหลังเป็นกลางคืน กล้องจะไม่ยิงแฟลช หากแฟลชยังชาร์จไม่เต็มเมื่อกดชัตเตอร์</p>

การตั้งค่า	คำอธิบาย
8 ชิงค์	<p>การตั้งเวลาควบคุมแฟลช</p> <ul style="list-style-type: none"> • FRONT (ม่านชัตเตอร์ที่ 1): ยิงแฟลชทันทีหลังจากเปิดชัตเตอร์ (โดยทั่วไปแล้วเป็นตัวเลือกที่ดีที่สุด) • REAR (ม่านชัตเตอร์ที่ 2): แฟลชจะยิงออกทันทีก่อนปิดชัตเตอร์ • ☒ (ชิงค์ความเร็วสูงอัตโนมัติ): ชิงค์ความเร็วสูง (เฉพาะชุดแฟลชที่รองรับ) จะต้องดำเนินการชิงค์ความเร็วสูงม่านชัตเตอร์หน้า โดยอัตโนมัติที่ความเร็วชัตเตอร์ที่เร็วกว่าความเร็วชิงค์แฟลช เทียบเท่ากับ ม่านชัตเตอร์ที่ 1 เมื่อเลือก MULTI สำหรับโหมดควบคุมแฟลช
9 ชูม	<p>มุมของแสง (ครอบคลุมแฟลช) สำหรับชุดแฟลชที่รองรับชูมแฟลช ชุดแฟลชบางตัวสามารถปรับได้จากกล้องถ่ายรูป หากเลือก อัตโนมัติ ชูมจะถูกปรับโดยอัตโนมัติเพื่อให้พื้นที่ครอบคลุมตรงกับทางยาวโฟกัสของเลนส์</p>
10 การจัดแสง	<p>หากชุดแฟลชรองรับคุณสมบัตินี้ ให้เลือกจาก:</p> <ul style="list-style-type: none"> • ☒ (กำหนดกำลังแฟลช): เพิ่มช่วงโดยค่อยๆ ลดพื้นที่ครอบคลุม • ☑ (มาตรฐาน): จับคู่พื้นที่ครอบคลุมกับมุมของภาพ • >☑ (ครอบคลุมสม่ำเสมอ): ค่อยๆ เพิ่มพื้นที่ครอบคลุมเพื่อการจัดแสงที่สม่ำเสมอมากขึ้น

การตั้งค่า	คำอธิบาย
⑪ มาสเตอร์	กำหนดแฟลชหลักไปยังกลุ่ม A (กลุ่ม A), B (กลุ่ม B) หรือ C (กลุ่ม C) หากเลือก OFF เอาต์พุตจากแฟลชหลักจะค้างอยู่ที่ระดับที่ไม่มีผลกับภาพจริง ใช้ได้เฉพาะกับชุดแฟลชที่ยึดกับฐานเสียบแฟลชของกล้องเป็นแฟลชหลักสำหรับระบบควบคุมแฟลชไร้สายแบบออพติคัล FUJIFILM ในโหมด TTL, TTL% หรือ M
⑪ จำนวนแฟลช	เลือกจำนวนเวลาที่ยิงแฟลชในแต่ละครั้งแล้วปล่อยชัตเตอร์ในโหมด MULTI
⑫ ช่องสัญญาณ	เลือกช่องสัญญาณที่แฟลชหลักใช้เพื่อสื่อสารกับชุดแฟลชระยะไกล สามารถใช้ช่องสัญญาณแยกกันสำหรับระบบแฟลชที่แตกต่างกันหรือเพื่อป้องกันการรบกวนเมื่อระบบหลายระบบทำงานในระยะเวลาที่ใกล้กัน
⑫ ความถี่	เลือกความถี่ที่ยิงแฟลชในโหมด MULTI

เลนส์

สามารถใช้งานได้ทั้งด้วยเลนส์สำหรับ FUJIFILM X-mount

ชิ้นส่วนเลนส์

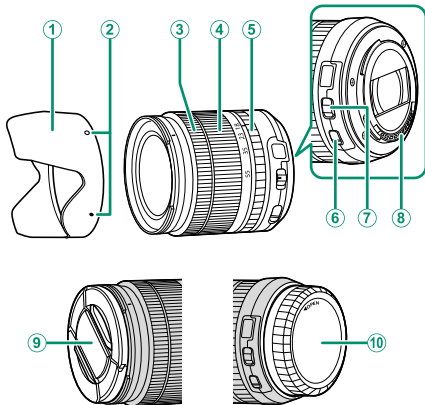

- 1 เลนส์ยึด
- 2 เครื่องหมายยึด
- 3 วงแหวนโฟกัส
- 4 วงแหวนปรับซูม
- 5 วงแหวนปรับรับแสง

- 6 สวิตช์ O.I.S.
- 7 สวิตช์โหมดการรับแสง
- 8 หน้าสัมผัสสตั๊ปเลนส์
- 9 ฝาปิดเลนส์ด้านหน้า
- 10 ฝาปิดเลนส์ด้านหลัง

การถอดฝาปิดเลนส์

ถอดฝาปิดเลนส์ตามที่แสดงในภาพ

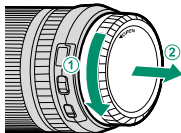
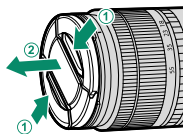

ฝาปิดเลนส์อาจแตกต่างจากที่แสดง

การต่อเลนส์สุด

เมื่อต่อแล้ว เลนส์สุดจะลดแสงจ้าและปกป้ององค์ประกอบของเลนส์ด้านหน้า

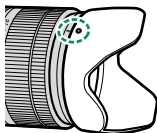
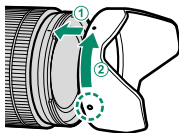

เลนส์กับวงแหวนปรับรูรับแสง

เมื่อตั้งค่าอื่นที่ไม่ใช่ **A** คุณสามารถปรับรูรับแสงโดยการหมุนวงแหวนปรับรูรับแสง (โหมดการรับแสง **A** และ **M**)

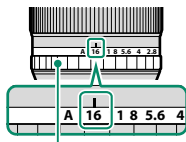

วงแหวนปรับรูรับแสง

สวิตช์โหมดการรับแสง

หากเลนส์มีสวิตช์โหมดการรับแสง สามารถปรับรูรับแสงแบบแมนวอลได้โดยเลื่อนสวิตช์ไปที่  แล้วหมุนวงแหวนปรับรูรับแสง

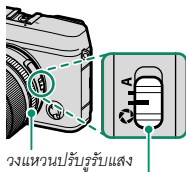

วงแหวนปรับรูรับแสง

สวิตช์โหมดการรับแสง



เมื่อตั้งค่าวงแหวนปรับรูรับแสงเป็น **A** ให้หมุนแป้นหมุนเลือกคำสั่งด้านหน้าเพื่อปรับรูรับแสง

เลนส์ไม่มีวงแหวนปรับรูรับแสง

สามารถเลือกวิธีที่ใช้เพื่อปรับรูรับแสงโดยใช้

F ตั้งค่าปุ่ม/ไดอัล > ตั้งค่า รูรับแสง เมื่อเลือกตัวเลือกอื่นนอกเหนือจาก **ออโต้** สามารถปรับรูรับแสงโดยใช้แป้นหมุนเลือกคำสั่งด้านหน้า

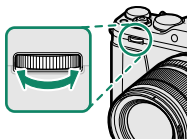

☑ การควบคุมรูรับแสงกำหนดค่าเริ่มต้นไปยังแป้นหมุนเลือกคำสั่งด้านหน้า แต่สามารถกำหนดใหม่ไปยังแป้นหมุนเลือกคำสั่งด้านหลัง โดยใช้ **F** ตั้งค่าปุ่ม/ไดอัล > ตั้งแป้นหมุนคำสั่ง

เลนส์กับสวิตช์ O.I.S.

หากเลนส์รองรับการกันภาพสั่นสะเทือนแบบออพติคัล (O.I.S.) จะสามารถเลือกโหมดกันภาพสั่นสะเทือนในเมนูกล้องได้ การเปิดใช้งานกันภาพสั่นสะเทือน ให้เลื่อนสวิตช์ O.I.S. ไปที่ **ON**

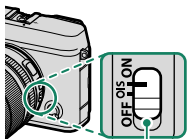

สวิตช์ O.I.S.

เลนส์แมนวอลโฟกัส

เลื่อนวงแหวนโฟกัสไปด้านหน้าสำหรับออโต้โฟกัส

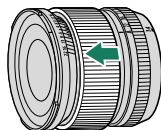

สำหรับแมนวอลโฟกัส ให้เลื่อนวงแหวนโฟกัสไปด้านหลังแล้วหมุนขณะตรวจสอบผลลัพธ์ในกล้องถ่ายรูป สามารถใช้สัญลักษณ์ระยะโฟกัสและความลึกฟิลด์เพื่อช่วยแมนวอลโฟกัส

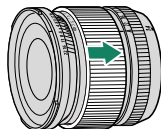

โปรดทราบว่าแมนวอลโฟกัสอาจไม่สามารถใช้งานได้โหมดถ่ายรูปทั้งหมด

สัญลักษณ์ความลึกฟิลด์

สัญลักษณ์ความลึกฟิลด์แสดงความลึกฟิลด์โดยประมาณ (ระยะด้านหน้าและด้านหลังของจุดโฟกัสที่ปรากฏในโฟกัส) สัญลักษณ์จะแสดงในรูปแบบฟิล์ม



การดูแลรักษาเลนส์

ใช้เครื่องเป่าลมเพื่อขจัดฝุ่น จากนั้นเช็ดเบาๆ ด้วยผ้าแห้งเนื้อนุ่ม สามารถขจัดคราบที่หลงเหลืออยู่โดยการเช็ดเบาๆ ด้วยกระดาษทำความสะอาดเลนส์ของ FUJIFILM โดยใช้ น้ำยาทำความสะอาดเลนส์เล็กน้อย ครอบฝาปิดหน้าและหลังเมื่อไม่ใช้เลนส์

11
การเชื่อมต่อ

HDMI เอาต์พุต

สามารถส่งเอาต์พุตจอแสดงผลผลการถ่ายรูปและการเล่นของกล้องไปยังอุปกรณ์ HDMI ได้

การเชื่อมต่อไปยังอุปกรณ์ HDMI

เชื่อมต่อกล้องไปยังโทรทัศน์หรืออุปกรณ์ HDMI อื่นๆ โดยใช้สาย HDMI ของบริษัทอื่น

- 1 ปิดกล้อง
- 2 เชื่อมต่อสายตามที่แสดงด้านล่าง ตรวจสอบให้แน่ใจว่าเสียบเข้าช่องต่อจนแน่นสนิทแล้ว

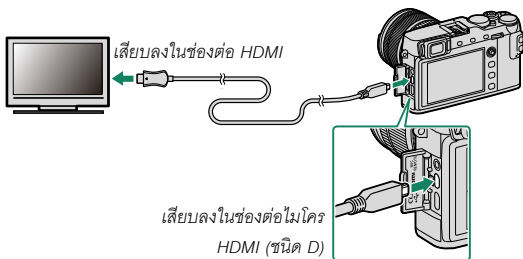

! ใช้สาย HDMI ที่ยาวไม่เกิน 1.5 ม.

- 3 กำหนดค่าอุปกรณ์สำหรับสัญญาณขาเข้าของ HDMI ตามที่อธิบายในเอกสารที่จัดมาให้พร้อมกับอุปกรณ์

4 เปิดกล่อง เวลาที่คุณสามารถถ่ายภาพและเล่นภาพขณะที่ดูจอภาพ โทรทัศน์และบันทึกภาพไปยังอุปกรณ์ HDMI ได้



ไม่สามารถใช้สาย USB ขณะที่เชื่อมต่อสาย HDMI

การถ่ายรูป

ถ่ายรูปและบันทึกภาพยนตร์ขณะที่ดูจากผ่านเลนส์ของกล้องบนอุปกรณ์ หรือ บันทึกที่พกพาไปยังอุปกรณ์ HDMI



สามารถใช้คุณสมบัตินี้เพื่อบันทึกภาพยนตร์ 4K และ Full HD ไปยังเครื่องบันทึก HDMI

การเล่น

การเริ่มต้นเล่น ให้กดปุ่ม  ของกล่อง หน้าจอของกล่องจะปิด และจะส่ง เอาต์พุตภาพและภาพยนตร์ไปยังอุปกรณ์ HDMI โปรดทราบว่า การควบคุม ระดับเสียงของกล่องจะไม่มีผลกับเสียงที่เล่นบนโทรทัศน์ ให้ใช้การควบคุม ระดับเสียงของโทรทัศน์เพื่อปรับระดับเสียง



โทรทัศน์บางเครื่องอาจแสดงหน้าจอเป็นสีดำครู่หนึ่งเมื่อเริ่มเล่นภาพยนตร์

ส่งไร้สาย

เข้าถึงเครือข่ายไร้สายแล้วเชื่อมต่อไปยังคอมพิวเตอร์ สมาร์ทโฟน หรือแท็บเล็ต สำหรับข้อมูลเพิ่มเติม โปรดเยี่ยมชม:

<http://fujifilm-dsc.com/wifi/>



สมาร์ทโฟนและแท็บเล็ต: FUJIFILM Camera Remote

ติดตั้งแอป FUJIFILM Camera Remote รุ่นล่าสุดบนสมาร์ทโฟนหรือแท็บเล็ตของคุณเพื่อเชื่อมต่อกับกล้องผ่านทาง Bluetooth[®] หรือ Wi-Fi สำหรับการดาวน์โหลดและข้อมูลอื่นๆ โปรดเยี่ยมชม:

http://app.fujifilm-dsc.com/en/camera_remote/

สมาร์ทโฟนและแท็บเล็ต: การจับคู่ Bluetooth®

ใช้  ตั้งการเชื่อมต่อ > การตั้งค่า Bluetooth > การลงทะเบียนการจับคู่ เพื่อจับคู่กล้องกับสมาร์ทโฟนหรือแท็บเล็ต การจับคู่จะทำให้สามารถดาวน์โหลดรูปภาพจากกล้องได้ด้วยวิธีง่ายๆ



รูปภาพจะถูกดาวน์โหลดผ่านทาง การเชื่อมต่อแบบไร้สาย

สมาร์ทโฟนและแท็บเล็ต: Wi-Fi

ใช้ตัวเลือก การสื่อสารไร้สาย ใน  ตั้งค่าการถ่ายภาพ หรือเมนูเล่นเพื่อเชื่อมต่อกับสมาร์ทโฟนหรือแท็บเล็ตผ่านทาง Wi-Fi เมื่อเชื่อมต่อแล้ว คุณสามารถเรียกดูรูปภาพบนกล้องถ่ายรูป ดาวน์โหลด์รูปภาพที่เลือก ควบคุมกล้องจากระยะไกล หรือคัดลอกข้อมูลตำแหน่งไปยังกล้องถ่ายรูปได้



คอมพิวเตอร์: FUJIFILM PC AutoSave

ติดตั้ง FUJIFILM PC AutoSave รุ่นล่าสุดไว้ในคอมพิวเตอร์ของคุณเพื่ออัปโหลดรูปภาพจากกล้องผ่านทางเครือข่ายไร้สาย สำหรับการดาวน์โหลดและข้อมูลอื่นๆ โปรดเยี่ยมชม:

http://app.fujifilm-dsc.com/en/pc_autosave/

คอมพิวเตอร์: การเชื่อมต่อไร้สาย

คุณสามารถอัปโหลดรูปภาพจากกล้องได้โดยใช้ตัวเลือก **จัดเก็บ PC** ออโต้ในเมนูเล่น

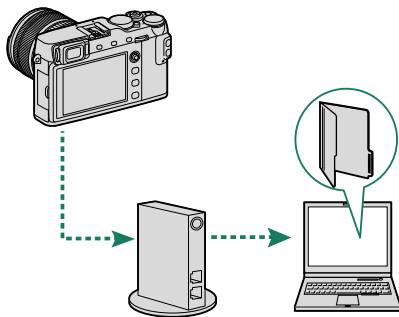

การเชื่อมต่อไปยังคอมพิวเตอร์ผ่านทาง USB

คัดลอกรูปภาพไปยังคอมพิวเตอร์ผ่านทาง USB

Windows (MyFinePix Studio)

ใช้ MyFinePix Studio เพื่อคัดลอกรูปภาพไปยังคอมพิวเตอร์ ที่ซึ่งสามารถจัดเก็บ ดู จัดระบบ และพิมพ์ได้ สามารถดาวน์โหลด MyFinePix Studio จากเว็บไซต์ต่อไปนี้:

<http://fujifilm-dsc.com/mfs/>



เมื่อดาวน์โหลดเสร็จสิ้น ดับเบิลคลิกไฟล์ที่ดาวน์โหลด ("MFPS_Setup.EXE") และทำตามคำสั่งบนหน้าจอเพื่อติดตั้งให้เสร็จสิ้น

Mac OS X/macOS

สามารถคัดลอกรูปภาพไปยังคอมพิวเตอร์โดยใช้ Image Capture (จัดมาให้พร้อมทั้งกับคอมพิวเตอร์ของคุณ) หรือซอฟต์แวร์อื่น

RAW FILE CONVERTER EX 2.0

การดูไฟล์ RAW บนคอมพิวเตอร์ของคุณ ใช้ RAW FILE CONVERTER EX 2.0 ดาวน์โหลดได้จาก:

<http://fujifilm-dsc.com/rfc/>



การเชื่อมต่อกล้อง

- 1 หากการ์ดหน่วยความจำที่มีรูปถ่ายที่คุณต้องการคัดลอกไปยังคอมพิวเตอร์แล้วใส่การ์ดลงในกล้อง

! หากเกิดไฟฟ้าดับขณะถ่ายโอนข้อมูล อาจทำให้สูญเสียข้อมูลหรือทำให้การ์ดหน่วยความจำเสียหาย ใส่แบตเตอรี่ใหม่หรือที่ชาร์จเต็มแล้วลงไปก่อนเชื่อมต่อกล้อง

- 2 เตรียมสาย USB 2.0 ของบริษัทอื่นกับช่องต่อไมโคร USB (ไมโคร B) ปิดกล้องและเชื่อมต่อสายเคเบิล โปรดตรวจสอบว่าได้เสียบสายกับช่องต่อจนแน่นสนิท

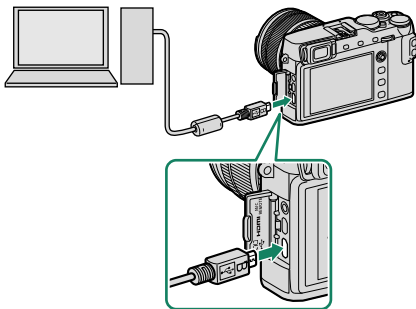

! สาย USB จะต้องมียาวเกิน 1.5 ม. และสามารถส่งข้อมูลได้

- 3 เปิดกล้อง
- 4 คัดลอกรูปภาพไปยังคอมพิวเตอร์โดยใช้ MyFinePix Studio หรือแอปพลิเคชันที่ให้มาพร้อมกับระบบปฏิบัติการของคุณ
- 5 เมื่อถ่ายโอนเสร็จสมบูรณ์ ให้ปิดเครื่องกล้องแล้วถอดสาย USB



ถ้าเสียบการ์ดหน่วยความจำที่มีรูปภาพจำนวนมาก ระบบอาจดำเนินการล่าช้า ก่อนที่ซอฟต์แวร์จะเริ่มต้นและคุณอาจไม่สามารถนำเข้าหรือบันทึกรูปภาพได้ โปรดใช้ตัวอ่านการ์ดหน่วยความจำเพื่อถ่ายโอนภาพ

เชื่อมต่อกล้องกับคอมพิวเตอร์โดยตรง ห้ามใช้ฮับ USB หรือแป้นพิมพ์

โปรดตรวจสอบให้แน่ใจว่าคอมพิวเตอร์ไม่ได้แสดงข้อความที่กำลังดำเนินการ คัดลอกอยู่ก่อนที่จะปิดกล้องหรือตัดการเชื่อมต่อสาย USB (หากจำนวนของรูปถ่ายที่คัดลอกมีจำนวนมาก ไฟแสดงสถานะจะยังคงสว่างอยู่หลังจากข้อความหายไปจากจอแสดงผลคอมพิวเตอร์แล้ว) การไม่ปฏิบัติตามข้อควรระวังอาจทำให้สูญเสียข้อมูลหรือทำให้การ์ดหน่วยความจำเสียหาย

ตัดการเชื่อมต่อกล้องก่อนเสียบหรือนำการ์ดหน่วยความจำออก

ในบางกรณี อาจไม่สามารถเข้าถึงภาพที่บันทึกไว้ในเซิร์ฟเวอร์เครือข่ายโดยใช้ซอฟต์แวร์ในลักษณะเดียวกับที่ดำเนินการในคอมพิวเตอร์แบบสแตนด์อโลน

ผู้ใช้ยอมรับที่จะชำระค่าบริการทั้งหมดที่เรียกเก็บโดยบริษัทโทรศัพท์หรือผู้ให้บริการอินเทอร์เน็ตเมื่อใช้บริการที่ต้องมีการเชื่อมต่ออินเทอร์เน็ต

เครื่องพิมพ์ instax SHARE

พิมพ์รูปภาพจากกล้องดิจิทัลของคุณไปยังเครื่องพิมพ์
instax SHARE

การสร้างการเชื่อมต่อ

เลือก  ตั้งการเชื่อมต่อ > ตั้งค่าเชื่อมต่อ instax แล้วป้อนชื่อเครื่องพิมพ์
instax SHARE (SSID) และรหัสผ่าน

ชื่อเครื่องพิมพ์ (SSID) และรหัสผ่าน

ดูชื่อเครื่องพิมพ์ (SSID) ได้ที่ใต้เครื่องพิมพ์ รหัสผ่านเริ่มต้นคือ "1111" หากคุณสามารถเลือกรหัสผ่านอื่นเพื่อพิมพ์จาก
สมาร์ทโฟนแล้ว ให้ป้อนรหัสผ่านนั้นแทน

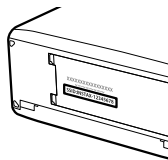

การพิมพ์รูปภาพ

- 1 เปิดเครื่องพิมพ์
- 2 เลือก  เมนูภาพย้อนหลัง > พิมพ์ภาพ instax กล้องจะเชื่อมต่อไปยังเครื่องพิมพ์



การพิมพ์ที่ละภาพจากการถ่ายภาพต่อเนื่องเป็นชุด ให้แสดงทีละภาพก่อนเลือก **พิมพ์ภาพ instax**

- 3 ใช้ไม้ไฟกัสน์ (ก้านไฟกัสน์) ในการแสดงรูปภาพที่คุณต้องการจะพิมพ์ จากนั้นกด **MENU/OK**



รูปภาพที่ถ่ายด้วยกล้องอื่นจะไม่สามารถพิมพ์ได้
พื้นที่ที่พิมพ์จะเล็กกว่าพื้นที่ที่มองเห็นในหน้าจอ LCD

- 4 รูปภาพจะถูกส่งไปยังเครื่องพิมพ์และการพิมพ์จะเริ่มขึ้น

12

หมายเหตุด้านเทคนิค

อุปกรณ์เสริมจาก FUJIFILM

อุปกรณ์เสริมต่อไปนี้มีให้บริการจาก FUJIFILM สำหรับข้อมูลล่าสุดเกี่ยวกับอุปกรณ์เสริมที่พร้อมใช้งานในพื้นที่ของคุณ โปรดสอบถามข้อมูลจากตัวแทนของ FUJIFILM ในพื้นที่ของคุณหรือเข้าสู่

http://www.fujifilm.com/products/digital_cameras/index.html

แบตเตอรี่ Li-ion แบบชาร์จซ้ำได้

NP-W126/NP-W126S: สามารถซื้อแบตเตอรี่แบบชาร์จซ้ำ

NP-W126/NP-W126S ที่มีความจุสูงได้เพิ่มเติมตามต้องการ



เครื่องชาร์จแบตเตอรี่

BC-W126: สามารถซื้อเครื่องชาร์จแบตเตอรี่ทดแทนได้ตามต้องการ

ที่ +20 °C เครื่องชาร์จ BC-W126 ชาร์จ NP-W126/NP-W126S เข้าประมาณ 150 นาที



อะแดปเตอร์ไฟฟ้ากระแสสลับ

AC-9V (ต้องมี CP-W126 DC coupler): ใช้อะแดปเตอร์ไฟฟ้ากระแสสลับ

100-240 V, 50/60 Hz นี้เพื่อเพิ่มเวลาการถ่ายรูปและการเล่น หรือเมื่อคัดลอกภาพถ่ายไปยังคอมพิวเตอร์

DC coupler

CP-W126: เชื่อมต่อ AC-9V เข้ากับกล้อง

รีโมตกดชัตเตอร์

RR-90: ใช้เพื่อลดการสั่นของกล้องหรือเปิดชัตเตอร์ไว้ระหว่างเวลา
การรับแสง

**ไมโครโฟนสเตอริโอ**

MIC-ST1: ไมโครโฟนเสริมภายนอกสำหรับการบันทึกภาพยนตร์

**เลนส์ FUJINON**

เลนส์ ชุด XF: เลนส์แบบเปลี่ยนได้สำหรับใช้งานเฉพาะกับ
FUJIFILM X-mount



เลนส์ ชุด XC: เลนส์แบบเปลี่ยนได้สำหรับใช้งานเฉพาะกับ
FUJIFILM X-mount

**ชุดแฟลชเสริมภายนอก**

EF-X500: ชุดแฟลชต่อภายนอกมีไกด์นัมเบอร์ 50 (ISO 100, ม.)
และรองรับ FP (ซึ่งคือความเร็วสูง) ช่วยให้สามารถใช้ที่ความเร็ว
ชัตเตอร์ที่เกินความเร็วซิงค์แฟลชได้ ใช้แบตเตอรี่ AA สี่ก้อน หรือชุด
แบตเตอรี่ EF-BP1 ซึ่งเป็นอุปกรณ์เสริม รองรับระบบควบคุมแฟลช
TTL และแบบแมนวล และปรับซูมไฟฟ้าอัตโนมัติในช่วง 24–105 มม.
(เทียบเท่ากับแบบ 35 มม.) และมีระบบควบคุมแฟลชไร้สายแบบออ
ปติคัล FUJIFILM ช่วยให้สามารถใช้เป็นชุดแฟลชหลักหรือระยะไกล
สำหรับถ่ายรูปรูปโดยใช้แฟลชไร้สาย สามารถหมุนหัวแฟลชขึ้นข้างบน
ได้ 90° หมุนลง 10° หมุนไปทางซ้าย 135° หรือทางขวา 180° เพื่อจัด
แสงสะท้อน



ชุดแฟลชเสริมภายนอก (ต่อ)

EF-42: ชุดแฟลชต่อภายนอก (ใช้แบตเตอรี่ AA สี่ก้อน) มีไกด์นัมเบอร์ 42 (ISO 100, ม.) และรองรับระบบควบคุมแฟลช TTL และแบบแมนวอล และปรับชুমไฟฟ้าอัตโนมัติในช่วง 24-105 มม. (เทียบเท่ากับแบบ 35 มม.) สามารถหมุนหัวแฟลชขึ้นข้างบนได้ 90° หมุนไปทางซ้าย 180° หรือทางขวา 120° เพื่อจัดแสงสะท้อน



EF-X20: ชุดแฟลชต่อภายนอกมีไกด์นัมเบอร์ 20 (ISO 100, ม.) ใช้แบตเตอรี่ AAA สองก้อน กะทัดรัด น้ำหนักเบา มีแป้นหมุนสำหรับปรับระบบชดเชยแฟลช TTL หรือการยิงแฟลชแบบแมนวอล



EF-20: ชุดแฟลชต่อภายนอก (ใช้แบตเตอรี่ AA สองก้อน) มีไกด์นัมเบอร์ 20 (ISO 100, ม.) และรองรับระบบควบคุมแฟลช TTL (ไม่รองรับระบบควบคุมแฟลชแบบแมนวอล) สามารถหมุนหัวแฟลชขึ้นข้างบนได้ 90° เพื่อจัดแสงสะท้อน



กริปมือ

MHG-XE3: ลักษณะกริปที่ปรับปรุงแล้ว สามารถถอดแบตเตอรี่และการัดหน่วยความจำขณะที่มีกริปประกอบอยู่ และกริปมีรางมาให้สำหรับยึดฐานเสียบอย่างรวดเร็ว

กระเป๋าหนัง

BLC-XE3: กระเป๋านี้ผลิตจากหนังชั้นดี ให้มาพร้อมกับผ้าที่สามารถใช้เช็ดกล้องก่อนเก็บกล้องลงในกระเป๋า และใช้เช็ดสำหรับโอกาสอื่นๆ สามารถถ่ายรูปและใส่หรือถอดแบตเตอรี่ในขณะที่กล้องอยู่ในกระเป๋าใส่กล้องได้

สายรัดกริป

GB-001: ปรับปรุงกริป ใช้ร่วมกับกริปมือเพื่อการจับที่มั่นคงขึ้น

ท่อต่อมาโคร

MCEX-11/16: ต่อระหว่างกล้องและเลนส์เพื่อถ่ายภาพในอัตราการผลิตสูง

ตัวแปลงเลนส์เทเล

XF1.4X TC WR: เพิ่มทางยาวโฟกัสของเลนส์ที่รองรับครั้งละประมาณ 1.4 เท่า

XF2X TC WR: เพิ่มทางยาวโฟกัสของเลนส์ที่รองรับครั้งละประมาณ 2.0 เท่า

ตัวแปลง

ตัวแปลง M FUJIFILM: ช่วยให้สามารถใช้กล้องกับตัวเลือกเลนส์เมท M ได้มากขึ้น

ฝาครอบตัวกล้อง

BCP-001: ปิดครอบเมทเลนส์ของกล้องเมื่อไม่ได้ต่อเลนส์

เครื่องพิมพ์ instax SHARE

SP-1/SP-2: เชื่อมต่อผ่าน LAN ไร้สายเพื่อพิมพ์ภาพบนฟิล์ม instax

ซอฟต์แวร์จาก FUJIFILM

คุณสามารถใช้กล้องร่วมกับซอฟต์แวร์ FUJIFILM ต่อไปนี้ได้

FUJIFILM Camera Remote

สร้างการเชื่อมต่อไร้สายระหว่างกล้องของคุณกับสมาร์ทโฟนหรือแท็บเล็ต
(📖 284)

http://app.fujifilm-dsc.com/en/camera_remote/

FUJIFILM PC AutoSave

ดาวน์โหลดรูปภาพจากกล้องของคุณผ่านทางเครือข่ายไร้สาย (📖 286)

http://app.fujifilm-dsc.com/en/pc_autosave/

MyFinePix Studio

จัดการภาพ, ดูภาพ, พิมพ์ภาพ และแก้ไขภาพต่างๆ ที่ดาวน์โหลดจากกล้อง
ดิจิทัลของคุณ (📖 287)

<http://fujifilm-dsc.com/mfs/>

RAW FILE CONVERTER EX 2.0

ดูภาพ RAW บนคอมพิวเตอร์ของคุณแล้วแปลงเป็นรูปแบบอื่น (📖 287)

<http://fujifilm-dsc.com/rfc/>

เพื่อความปลอดภัยของคุณ



โปรดอ่านหมายเหตุเหล่านี้ก่อนการใช้งาน

หมายเหตุเพื่อความปลอดภัย



- โปรดใช้กล้องอย่างเหมาะสม อ่านหมายเหตุเพื่อความปลอดภัยเหล่านี้ และ คู่มือผู้ใช้ ของคุณโดยละเอียดก่อนการใช้งาน
- หลังจากอ่านหมายเหตุเพื่อความปลอดภัยแล้ว โปรดเก็บไว้ในที่ปลอดภัย

เกี่ยวกับไอคอนต่างๆ



ไอคอนที่แสดงด้านล่างนี้มีการใช้ในเอกสารนี้เพื่อแสดงถึงความรุนแรงของการบาดเจ็บหรือความเสียหายที่อาจเกิดขึ้น ถ้าไม่ปฏิบัติตามข้อมูลที่ไอคอนนั้นระบุและไม่ได้ใช้ผลิตภัณฑ์อย่างถูกต้อง

	คำเตือน	ไอคอนนี้แสดงถึงการเสียชีวิตหรือการบาดเจ็บร้ายแรงถ้าไม่ปฏิบัติตามข้อมูล
	ข้อควรระวัง	ไอคอนนี้แสดงถึงการบาดเจ็บหรือเกิดความเสียหายถ้าไม่ปฏิบัติตามข้อมูล









ไอคอนที่แสดงด้านล่างนี้แสดงถึงประเภทของคำแนะนำที่จะต้องปฏิบัติตาม



	ไอคอนรูปสามเหลี่ยมหมายถึงข้อมูลที่ต้องมีความระมัดระวัง ("สำคัญ")
	ไอคอนรูปวงกลมและขีดเฉียง แสดงว่าการกระทำที่ระบุนั้นเป็นสิ่งที่ต้องห้าม ("ต้องห้าม")
	ไอคอนรูปวงกลมทึบพร้อมเครื่องหมายอัศเจรีย์แสดงถึงการกระทำที่ต้องดำเนินการ ("จำเป็น")

คำเตือน

 ถอดปลั๊ก จากเต้ารับ ไฟฟ้า	ถ้าเกิดปัญหา ให้ปิดกล้อง ถอดแบตเตอรี่ และถอดอะแดปเตอร์ไฟฟ้ากระแสสลับออก การใช้กล้องต่อไปเมื่อเกิดควันไฟ มีกลิ่นผิดปกติ หรือมีสภาวะที่ผิดปกติ อาจทำให้เกิดเพลิงไหม้หรือไฟฟ้าลัดวงจร ติดต่อตัวแทนจำหน่าย FUJIFILM ของคุณ
	อย่าให้น้ำหรือสิ่งแปลกปลอมเข้าสู่ตัวกล้อง ถ้ามิน้ำหรือสิ่งแปลกปลอมเข้าสู่ตัวกล้อง ให้ปิดกล้อง ถอดแบตเตอรี่ และถอดอะแดปเตอร์ไฟฟ้ากระแสสลับออก การใช้กล้องต่อไปอาจทำให้เกิดเพลิงไหม้หรือไฟฟ้าลัดวงจร ติดต่อตัวแทนจำหน่าย FUJIFILM ของคุณ
	ห้ามใช้กล้องในหอน้ำหรือห้องอาบน้ำ อาจทำให้เกิดเพลิงไหม้หรือไฟฟ้าลัดวงจร

 คำเตือน	
 ห้ามถอดประกอบ	ห้ามพยายามเปลี่ยนหรือถอดประกอบกล่อง (ห้ามเปิดตัวกล่องออก) หากไม่ปฏิบัติตามข้อควรระวังนี้อาจทำให้เกิดเพลิงไหม้หรือไฟฟ้าลัดวงจร
 ห้ามสัมผัสชิ้นส่วนภายใน	ถ้าตัวเครื่องเปิดออกเนื่องจากการตกหล่นหรืออุบัติเหตุอื่นๆ โปรดอย่าสัมผัสชิ้นส่วนภายในที่เปิดออก หากไม่ปฏิบัติตามข้อควรระวังนี้อาจทำให้เกิดไฟฟ้าลัดวงจรหรือเกิดเพลิงไหม้เนื่องจากการสัมผัสชิ้นส่วนที่เสียหาย นำแบตเตอรี่ออกทันที โดยระวังไม่ให้เกิดการบาดเจ็บหรือไฟฟ้าลัดวงจร และนำผลิตภัณฑ์ไปยังจุดที่ซื้อผลิตภัณฑ์เพื่อขอคำแนะนำ
	ห้ามเปลี่ยน ให้ความร้อนหรือปิดทองหรือดึงสาย และอย่าวางของหนักทับสายที่เชื่อมต่อ การกระทำเหล่านี้อาจทำให้สายเสียหายและทำให้เกิดเพลิงไหม้หรือไฟฟ้าช็อต ถ้าสายไฟเสียหาย โปรดติดต่อตัวแทนจำหน่าย FUJIFILM ของคุณ
	อย่าวางกล่องบนพื้นผิวที่ไม่มั่นคง อาจทำให้กล่องตกหล่นหรือพลิกคว่ำและทำให้เกิดการบาดเจ็บได้
	อย่าพยายามถ่างรูปขณะเคลื่อนไหว ห้ามใช้กล้องขณะที่เดินหรือขณะขับฯ อาจทำให้คุณหกล้มหรือประสบอุบัติเหตุบนท้องถนนได้
	ห้ามสัมผัสชิ้นส่วนที่เป็นโลหะของกล่องขณะที่มีพายุฟ้าคะนอง อาจทำให้เกิดไฟฟ้าลัดวงจรเนื่องจากกระแสไฟฟ้าเหนี่ยวนำจากประจุของฟ้าผ่า
	ห้ามใช้แบตเตอรี่อื่นนอกเหนือจากที่ระบุ ใส่แบตเตอรี่ตามที่แสดงโดยสัญลักษณ์
	ห้ามถอดประกอบ, ตัดแปลง หรือทำให้แบตเตอรี่ร้อน ห้ามทำแบตเตอรี่ตก, ชน หรือโยน หรือทำให้แบตเตอรี่ได้รับแรงกระแทก ห้ามใช้แบตเตอรี่ที่รั่ว, ผิดรูป, เปลี่ยนสี หรือมีสภาวะที่ผิดปกติอื่นๆ ใช้เฉพาะเครื่องชาร์จที่กำหนดให้ใช้กับแบตเตอรี่ที่ชาร์จซ้ำได้ และอย่าพยายามชาร์จแบตเตอรี่ลิเทียมไอออนหรือแบตเตอรี่อัลคาไลน์แบบชาร์จซ้ำไม่ได้ ห้ามช้อนแบตเตอรี่หรือเก็บแบตเตอรี่ไว้กับวัตถุที่เป็นโลหะ การไม่ปฏิบัติตามข้อควรระวังเหล่านี้ อาจทำให้แบตเตอรี่ร้อนจัด ลูกไฟไหม้ แดงราว หรือรั่ว ทำให้เกิดเพลิงไหม้ เป็นรอยไหม้ หรือความเสียหายอื่นๆ ได้
	ใช้เฉพาะแบตเตอรี่หรืออะแดปเตอร์ไฟฟ้ากระแสสลับที่ระบุไว้ใช้กับกล่องนี้เท่านั้น ห้ามใช้แรงดันไฟฟ้านอกเหนือจากแรงดันไฟฟ้าเข้าที่ระบุ การใช้แหล่งจ่ายพลังงานอื่นอาจทำให้เกิดเพลิงไหม้
	ถ้าแบตเตอรี่ร้อนและของเหลวจากแบตเตอรี่สัมผัสดวงตา ผิวหนังหรือเสื้อผ้า ให้ล้างบริเวณนั้นๆ ด้วยน้ำสะอาดและพบแพทย์ หรือติดต่อหมายเลขช่วยเหลือฉุกเฉินทันที
	ห้ามใช้เครื่องชาร์จอื่นนอกเหนือจากที่ระบุไว้ในที่นี้เพื่อชาร์จแบตเตอรี่ เครื่องชาร์จที่มีให้ในคู่มือให้ใช้กับแบตเตอรี่ประเภทที่มาพร้อมกับกล่องเท่านั้น การใช้เครื่องชาร์จเพื่อชาร์จแบตเตอรี่ทั่วไปหรือแบตเตอรี่ที่ชาร์จซ้ำได้อาจทำให้แบตเตอรี่ร้อนจัด ระเบิดได้
	การใช้แฟลชใกล้กับดวงตาของบุคคลมากเกินไปอาจทำให้สายตาดำบกร่วงได้ ใช้ความระมัดระวังเมื่อถ่ายรูปเด็กทารกและเด็กเล็ก

 คำเตือน	
	อย่าสัมผัสกับพื้นผิวร้อนเป็นเวลานาน การไม่ปฏิบัติตามข้อควรระวังนี้อาจมีผลทำให้เกิดการไหม้ที่อุณหภูมิต่ำ โดยเฉพาะที่อุณหภูมิแวดล้อมสูง หรือกับผู้ใช้ที่มีระบบการไหลเวียนไม่ดี หรือมีความรู้สึกต่อการสัมผัสลดลง ในกรณีดังกล่าวแนะนำให้ใช้ชาตังกล่องหรือข้อควรระวังที่คล้ายคลึงกัน
	อย่าปล่อยให้หัววิทยะส่วนใดส่วนหนึ่งของร่างกายสัมผัสกับผลิตภัณฑ์เป็นระยะเวลาขณะที่ผลิตภัณฑ์เปิดอยู่ การไม่ปฏิบัติตามข้อควรระวังนี้อาจมีผลทำให้เกิดการไหม้ที่อุณหภูมิต่ำ โดยเฉพาะระหว่างการใช้งานเป็นระยะเวลาาน ที่อุณหภูมิแวดล้อมสูง หรือกับผู้ใช้ที่มีระบบการไหลเวียนไม่ดี หรือมีความรู้สึกต่อการสัมผัสลดลง ในกรณีดังกล่าวแนะนำให้ใช้ชาตังกล่องหรือข้อควรระวังที่คล้ายคลึงกัน
	ห้ามใช้ในที่ซึ่งมีวัตถุไวไฟ ก๊าซที่ระเบิดได้ หรือฝุ่นละออง
	เมื่อพหกพบแบตเตอรี่ โปรดติดตั้งไว้ในกล่องดิจิตอลหรือเก็บไว้ในกระเป๋าน้ำแข็ง เมื่อจัดเก็บแบตเตอรี่ ให้เก็บไว้ในกระเป๋าน้ำแข็ง เมื่อทิ้ง ให้ปิดหัวของแบตเตอรี่ด้วยเทปที่เป็นฉนวน การสัมผัสกับวัตถุอื่นหรือแบตเตอรี่ที่เป็นโลหะอาจทำให้แบตเตอรี่ลุกไหม้หรือระเบิดได้
	เก็บการ์ดหน่วยความจำ ฐานเสียบแฟลช และชิ้นส่วนขนาดเล็กอื่นๆ ให้ห่างจากเด็กเล็ก เด็กอาจกลืนชิ้นส่วนขนาดเล็กได้ จึงควรเก็บให้พ้นจากมือเด็ก หากเด็กกลืนชิ้นส่วนขนาดเล็ก ให้นำเด็กไปพบแพทย์หรือโทรเรียกหน่วยฉุกเฉินทันที
	เก็บรักษาให้พ้นมือเด็ก วัสดุที่อาจทำให้เกิดอันตรายได้ ได้แก่ สายคล้อง ซึ่งอาจพันคอของเด็ก ทำให้รัดคอได้ และแฟลช อาจทำให้สายตาบกร่องได้
	ให้ปฏิบัติตามคำสั่งของพนักงานสายการบินและโรงพยาบาล ผลิตภัณฑ์นี้อาจปล่อยคลื่นความถี่วิทยุที่อาจรบกวนอุปกรณ์การบินหรือการแพทย์

 ข้อควรระวัง	
	ห้ามใช้ใกล้กับในสถานที่ซึ่งมีละอองน้ำมัน ไขมัน ความชื้น หรือฝุ่นละออง อาจทำให้เกิดเพลิงไหม้หรือไฟฟ้าลัดวงจร
	ห้ามใช้ใกล้กับในสถานที่ซึ่งมีอุณหภูมิร้อนจัด ห้ามทิ้งกล่องไว้ในสถานที่เช่น รถที่ปิดประตูหน้าต่างหรืออยู่กลางแจ้งแดด อาจทำให้เกิดเพลิงไหม้
	ห้ามวางของหนักทับกล่อง อาจทำให้ของหนักตกหล่นและทำให้เกิดการบาดเจ็บได้
	ห้ามเคลื่อนย้ายกล่องขณะที่ยังต่ออะแดปเตอร์ไฟฟ้ากระแสสลับอยู่ ห้ามดึงสายไฟเพื่อถอดอะแดปเตอร์ไฟฟ้ากระแสสลับออก อาจทำให้สายไฟหรือสายเคเบิลเสียหายและเกิดเพลิงไหม้หรือไฟฟ้าลัดวงจร
	ห้ามปิดหรือห่อกล่องหรืออะแดปเตอร์ไฟฟ้ากระแสสลับด้วยผ้าหรือผ้าห่ม อาจทำให้เกิดความร้อนสะสมและทำให้ตัวเครื่องบวมหรือเกิดเพลิงไหม้ได้
	เมื่อหาความสะดวกสำรอง หรือเมื่อไม่ได้ใช้กล่องเป็นเวลานาน โปรดนำแบตเตอรี่ออกและถอดปลั๊กอะแดปเตอร์ไฟฟ้ากระแสสลับ มิฉะนั้นอาจทำให้เกิดเพลิงไหม้หรือไฟฟ้าลัดวงจร
	เมื่อการชาร์จสิ้นสุดลง ให้ถอดปลั๊กของเครื่องชาร์จออกจากตัวรับไฟฟ้า การเสียบปลั๊กเครื่องชาร์จทิ้งไว้ในตัวรับไฟฟ้าอาจทำให้เกิดเพลิงไหม้

⚠️ ข้อควรระวัง	
!	เมื่อถอดการ์ดหน่วยความจำ การดึงออกจากร่องเร็วเกินไป ใช้นิ้วมือจับและค่อยๆ นำการ์ดออก อาจเกิดการบาดเจ็บจากการตีหลุดออกมาได้
!	ขอรับการทดสอบและทำความสะอาดภายในกล้องเป็นประจำ ผู้ละของสะสมในกล้องอาจทำให้เกิดเพลิงไหม้หรือไฟฟ้าลัดวงจรได้ ติดต่อบริการจำหน่าย FUJIFILM เพื่อขอรับบริการทำความสะอาดภายในทุกสองปี โปรดทราบว่าบริการเหล่านี้จะมีค่าบริการ
!	มีอันตรายจากการระเบิดถ้าเปลี่ยนไม่ถูกต้อง เปลี่ยนด้วยประเภทที่เหมือนกันหรือเทียบเท่ากันเท่านั้น

แบตเตอรี่และแหล่งจ่ายพลังงาน

หมายเหตุ: ตรวจสอบประเภทของแบตเตอรี่ที่ใช้ในกล้องและอ่านหัวข้อที่เหมาะสม

⚠️ คำเตือน: **ไม่ควรให้แบตเตอรี่โดนความร้อนจัด เช่น แสงอาทิตย์ ไฟ หรืออื่นๆ ที่คล้ายกัน**

ข้อมูลต่อไปนี้อธิบายถึงการใช้แบตเตอรี่อย่างเหมาะสม และยืดอายุการใช้งานแบตเตอรี่ให้ยาวนาน การใช้งานไม่เหมาะสมจะทำให้แบตเตอรี่มีอายุการใช้งานลดลงหรือทำให้แบตเตอรี่รีว มีความร้อนสูง เกิดเพลิงไหม้ หรือระเบิด

แบตเตอรี่ Li-ion

อ่านหัวข้อนี้ถ้ากล้องของคุณใช้แบตเตอรี่ Li-ion ที่ชาร์จซ้ำได้

แบตเตอรี่ที่จำหน่ายให้ไม่มีการชาร์จประจุไว้ โปรดชาร์จแบตเตอรี่ก่อนที่จะใช้ เก็บแบตเตอรี่ไว้ในที่เก็บเมื่อไม่ได้ใช้

■ หมายเหตุเกี่ยวกับแบตเตอรี่

แบตเตอรี่จะสูญเสียประจุไฟให้ช้าๆ เมื่อไม่ได้ใช้งาน ชาร์จแบตเตอรี่หนึ่งหรือสองวันก่อนการใช้งาน

คุณสามารถยืดอายุการใช้งานแบตเตอรี่ด้วยการปิดกล้องเมื่อไม่ใช้งาน

ความจุของแบตเตอรี่จะลดลงเมื่ออุณหภูมิต่ำ แบตเตอรี่ที่ใช้พลังงานใกล้หมดจะไม่สามารถใช้งานได้เมื่อมีความเย็น เก็บแบตเตอรี่สำรองที่ชาร์จเต็มไว้ในที่อบอุ่น และเปลี่ยนแบตเตอรี่เมื่อต้องการ หรือเก็บแบตเตอรี่ไว้ในกระเป๋าหรือที่อบอุ่น และใส่แบตเตอรี่เมื่อต้องการถ่ายรูปเท่านั้น ห้ามวางแบตเตอรี่ให้สัมผัสกับอุปกรณ์ให้ความร้อนหรืออุปกรณ์ทำความร้อนอื่นๆ โดยตรง

■ การชาร์จแบตเตอรี่

ชาร์จแบตเตอรี่ในเครื่องชาร์จแบตเตอรี่ที่ให้มา เวลาในการชาร์จจะเพิ่มขึ้นในอุณหภูมิห้องที่ต่ำกว่า +10 °C หรือสูงกว่า +35 °C อย่าพยายามชาร์จแบตเตอรี่ที่อุณหภูมิสูงกว่า 40 °C และแบตเตอรี่จะไม่ชาร์จในที่อุณหภูมิต่ำกว่า 0 °C

ห้ามพยายามชาร์จแบตเตอรี่ที่ชาร์จจนเต็มแล้วซ้ำ แต่คุณไม่จำเป็นต้องใช้แบตเตอรี่จนหมดพลังงานก่อนที่จะชาร์จอีกครั้ง หลังจากการชาร์จหรือใช้งาน แบตเตอรี่มีความร้อนสูงขึ้น ซึ่งเป็นอาการปกติ

■ อายุการใช้งานแบตเตอรี่

ที่อุณหภูมิปกติ จะสามารถชาร์จแบตเตอรี่ซ้ำได้ประมาณ 300 ครั้ง การที่ระยะเวลาที่แบตเตอรี่เก็บประจุไว้ได้ลดลงจนสังเกตเห็นได้นั้น แสดงให้เห็นว่าแบตเตอรี่สิ้นอายุการใช้งานและควรเปลี่ยนใหม่แล้ว

■ การจัดเก็บ

ประสิทธิภาพของแบตเตอรี่อาจลดลง ถ้าชาร์จแบตเตอรี่จนเต็มแล้วไม่ได้ใช้งานและวางทิ้งไว้เป็นเวลานาน ใช้แบตเตอรี่จนหมดพลังงานก่อนที่จะจัดเก็บ

ถ้าไม่ใช้กล่องเป็นเวลานาน โปรดนำแบตเตอรี่ออก แล้วเก็บไว้ในที่แห้งซึ่งมีอุณหภูมิห้องระหว่าง +15 °C ถึง +25 °C ห้ามเก็บไว้ในที่ซึ่งมีอากาศร้อนจัดหรือเย็นจัด

■ ข้อควรระวัง: การใช้แบตเตอรี่

- ห้ามชนลงหรือเก็บไว้ในที่วัตถุที่เป็นโลหะ เช่น สร้อยคอหรือเข็มกลัด
- อย่าให้ถูกเปลวไฟหรือความร้อน
- ห้ามถอดประกอบหรือดัดแปลง
- ใช้กับเครื่องชาร์จที่กำหนดเท่านั้น
- กำจัดทั้งแบตเตอรี่ที่ใช้งานแล้วทันที
- ห้ามทำตกหรือทำให้ได้รับแรงกระแทกรุนแรง
- ห้ามให้ถูกน้ำ
- รักษาความสะอาดของตัว
- แบตเตอรี่และตัวกล่องอาจอุ่นขึ้นหลังจากใช้งานเป็นเวลานาน ซึ่งเป็นอาการปกติ

■ ข้อควรระวัง: การทิ้ง

ทิ้งแบตเตอรี่ที่ใช้แล้วตามระเบียบข้อบังคับของท้องถิ่น

จะต้องคำนึงถึงสิ่งแวดล้อมเมื่อทิ้งแบตเตอรี่ ให้อุปกรณ์ภายใต้สภาพอากาศที่อยู่ในระดับปานกลาง

อะแดปเตอร์ไฟฟ้ากระแสสลับ (จำหน่ายแยกต่างหาก)

ใช้อะแดปเตอร์ไฟฟ้ากระแสสลับของ FUJIFILM เท่านั้นกับกล่องนี้ อะแดปเตอร์อื่นอาจทำให้กล่องเสียหาย

- อะแดปเตอร์ไฟฟ้ากระแสสลับใช้สำหรับภายในอาคารเท่านั้น
- โปรดตรวจสอบว่าปลั๊กกระแสตรงเชื่อมต่อกับกล่องอย่างแน่นหนา
- ปิดกล่องก่อนที่จะดึงสายเชื่อมต่อกับอะแดปเตอร์ออก ถอดสายเชื่อมต่อกับการจับที่ปลั๊ก ไม่ใช่ที่สายเคเบิล
- ห้ามใช้กับอุปกรณ์อื่น
- ห้ามถอดประกอบ
- ห้ามมิให้ได้รับความร้อนและความชื้นสูง
- ห้ามทำให้ได้รับแรงกระแทกรุนแรง
- อะแดปเตอร์อาจมีเสียงหึ่งๆ หรืออาจสัมผัสแล้วร้อนระหว่างการใช้งาน ซึ่งเป็นอาการปกติ
- ถ้าอะแดปเตอร์ทำให้เกิดสัญญาณรบกวนวิทยุ ให้ปรับทิศทางหรือเปลี่ยนตำแหน่งของเสาอากาศรับสัญญาณ

การช้กล้อง

- ห้ามเล็งกล้องไปยังแหล่งกำเนิดแสงสว่างจ้า เช่น ดวงอาทิตย์ในขณะที่ไม่มีเมฆบัง มิฉะนั้นอาจทำให้เซ็นเซอร์ภาพของกล้องเสียหายได้
- แสงอาทิตย์สว่างจ้าที่โฟกัสผ่านช่องมองภาพอาจทำให้แผงของช่องมองภาพอิเล็กทรอนิกส์ (EVF) เสียหาย ห้ามเล็งช่องมองภาพอิเล็กทรอนิกส์ไปยังดวงอาทิตย์

ถ่ายรูปทดสอบ

ก่อนที่จะถ่ายรูปในโอกาสสำคัญ (เช่น งานแต่งงานหรือก่อนที่จะเดินทางโดยนำกล้องไปด้วย) ให้ทดสอบถ่ายรูปและดูผลลัพธ์เพื่อให้มั่นใจว่ากล้องทำงานตามปกติ FUJIFILM Corporation ไม่มีส่วนรับผิดชอบต่อความเสียหายหรือการสูญเสียผลกำไรที่เป็นผลจากการทำงานผิดพลาดของผลิตภัณฑ์

หมายเหตุเกี่ยวกับลิขสิทธิ์

ยกเว้นกรณีที่ใช้สำหรับการใช้งานส่วนตัว ภาพที่บันทึกโดยใช้ระบบกล้องดิจิทัลของคุณนั้นไม่สามารถนำมาใช้ในลักษณะที่จะเมิดกฎหมายลิขสิทธิ์ ถ้าไม่ได้รับความยินยอมจากเจ้าของ โปรดทราบว่าไม่มีข้อจำกัดบางอย่างในการถ่ายรูปการแสดงสดบนเวที กิจกรรมความบันเทิงและการแสดงนิทรรศการ แม้จะเป็นการบันทึกเพื่อใช้ในการส่วนตัวก็ตาม และผู้ใช้ควรทราบว่าการโอนสิทธิ์หน่วยความจำที่มีภาพหรือข้อมูลที่ได้รับควบคุมคุ้มครองตามกฎหมายลิขสิทธิ์นั้นสามารถทำได้เฉพาะภายในข้อจำกัดที่กฎหมายลิขสิทธิ์กำหนดไว้เท่านั้น

การจัดการ

เพื่อให้มีการบันทึกภาพอย่างถูกต้อง โปรดอย่าให้กล้องได้รับแรงกระแทกหรือการสั่นสะเทือนขณะที่บันทึกภาพ

จุดพลิกเหว

ในกรณีที่จอแสดงผลเสียหาย ควรหลีกเลี่ยงการสัมผัสจุดพลิกเหว ดำเนินการในกรณีเร่งด่วนต่อไปนี้ถ้าเกิดสถานการณ์อย่างใดอย่างหนึ่งดังนี้:

- ถ้ามีจุดสัมผัสสัมผัสกับผิวหนังของคุณ** ทำความสะอาดบริเวณนั้นด้วยผ้า และจากนั้นล้างให้สะอาดด้วยสบู่และน้ำไหล
- ถ้ามีจุดเหลวเข้าตา** ล้างบริเวณที่สัมผัสจุดด้วย น้ำสะอาดอย่างน้อย 15 นาที จากนั้นพบแพทย์ทันที
- ถ้ากลืนผลิตภัณฑ์เหลว** ล้างปากให้สะอาดด้วยน้ำ ปริมาณมากๆ ดื่มน้ำปริมาณมากๆ และพยายามทำให้อาเจียน จากนั้นพบแพทย์ทันที

แม้ว่าจอภาพจะถูกผลิตขึ้นโดยใช้เทคโนโลยีที่มีความแม่นยำสูง แต่ก็อาจมีพิกเซลที่สว่างอยู่เสมอหรือดับอยู่เสมอ กรณีเช่นนี้ไม่ใช่การทำงานผิดพลาด และภาพที่บันทึกด้วยผลิตภัณฑ์จะไม่ได้รับผลกระทบ

ข้อมูลเครื่องหมายการค้า

ภาพแบ่งดิจิทัลเป็นเครื่องหมายการค้า หรือเครื่องหมายการค้าจดทะเบียนของ FUJIFILM Corporation เครื่องหมาย xD-Picture Card และ  เป็นเครื่องหมายการค้าของ FUJIFILM Corporation ตัวอักษรที่ใช้ รวมในที่นี้ได้รับการพัฒนาโดย DynaComware Taiwan Inc. Macintosh, Mac OS และ macOS เป็นเครื่องหมายการค้าของ Apple Inc. ในสหรัฐอเมริกาและประเทศอื่นๆ Windows เป็นเครื่องหมายการค้าจดทะเบียนของ Microsoft Corporation ในสหรัฐอเมริกาและประเทศอื่นๆ Wi-Fi[®] และ Wi-Fi Protected Setup[®] เป็นเครื่องหมายการค้าจดทะเบียนของ Wi-Fi Alliance คำและโลโก้ Bluetooth[®] เป็นเครื่องหมายการค้าจดทะเบียนที่ Bluetooth SIG, Inc. เป็นเจ้าของและกาใช้เครื่องหมายดังกล่าวโดย FUJIFILM อยู่ภายใต้การอนุญาต โลโก้ SDHC และ SDXC เป็นเครื่องหมายการค้าของ SD-3C, LLC โลโก้ HDMI เป็นเครื่องหมายการค้า ชื่อทางการค้าอื่นๆ ทั้งหมดที่กล่าวถึงในคู่มือนี้เป็นเครื่องหมายการค้าหรือเครื่องหมายการค้าจดทะเบียนของผู้ที่เป็นเจ้าของ

การรบกวนทางไฟฟ้า

กล้องนี้อาจรบกวนอุปกรณ์ของโรงพยาบาลหรืออุปกรณ์ด้านการบิน โปรดสอบถามเจ้าหน้าที่โรงพยาบาลหรือสายการบินก่อนที่จะใช้กล้องในโรงพยาบาลหรือในเครื่องบิน

ระบบโทรทัศน์สี

NTSC (กรรมการระบบโทรทัศน์แห่งชาติ) เป็นการแพร่ภาพออกอากาศทางโทรทัศน์สีจำเพาะที่ปรับใช้ส่วนใหญ่ในสหรัฐฯ แคนาดา และญี่ปุ่น PAL (เส้นกวาดสลับ) เป็นระบบโทรทัศน์สีที่ปรับใช้ส่วนใหญ่ในประเทศยุโรปและจีน

Exif Print (Exif เวอร์ชัน 2.3)

Exif Print เป็นรูปแบบของไฟล์กล้องดิจิทัลที่แก้ไขใหม่ ซึ่งมีการเก็บข้อมูลในภาพถ่ายเพื่อใช้ในการผลิตสีระหว่างกาพิมพ์

ประกาศสำคัญ: อ่านก่อนใช้ซอฟต์แวร์นี้

ห้ามมิให้มีการส่งออกทั้งทางตรงและทางอ้อม ส่วนหนึ่งส่วนใดหรือทั้งหมดของซอฟต์แวร์ที่ได้รับอนุญาตใช้งานนี้โดยไม่ได้รับอนุญาตโดยหน่วยงานผู้กำกับดูแล

ประกาศ

เพื่อป้องกันอันตรายจากไฟไหม้หรือไฟฟ้าช็อต ห้ามให้ผลิตภัณฑ์เบี่ยงเบนหรือขึ้น

โปรดอ่าน "หมายเหตุเพื่อความปลอดภัย" และตรวจสอบให้แน่ใจว่าคุณเข้าใจเนื้อหาก่อนใช้งานกล่อง

สำหรับลูกค้าในประเทศแคนาดา

CAN ICES-3 (B)/NMB-3(B)

ข้อควรระวัง: ระบบดิจิทัลคลาส B นี้เป็นไปตาม ICES-003 ของประเทศแคนาดา

ประกาศการได้รับรังสี: อุปกรณ์นี้เป็นไปตามมาตรฐาน Industry Canada's licence-exempt RSS โดยทำงานตามเงื่อนไขข้อต่อไปนี้ (1) อุปกรณ์นี้จะไม่ก่อให้เกิดการรบกวน และ (2) อุปกรณ์นี้ต้องยอมรับการรบกวนใดๆ รวมถึงการรบกวนที่อาจทำให้การทำงานของอุปกรณ์ไม่เป็นไปตามที่ต้องการ

อุปกรณ์นี้และเสาอากาศต้องไม่อยู่ในตำแหน่งร่วมหรือทำงานร่วมกับเสาอากาศหรือเครื่องส่งสัญญาณอื่นๆ ยกเว้นวิทยุในตัวที่ผ่านการทดสอบแล้ว คุณสมบัตการเลือกที่ประเทศอาจถูกปิดใช้งานสำหรับผลิตภัณฑ์ที่จำหน่ายในประเทศสหรัฐอเมริกา/แคนาดา

ประกาศการได้รับรังสี: หลักฐานทางวิทยาศาสตร์ที่มีอยู่ไม่ได้แสดงปัญหาด้านสุขภาพที่เกี่ยวข้องกับการใช้อุปกรณ์ไร้สายกำลังต่ำ อย่างไรก็ตาม ไม่มีข้อพิสูจน์ว่า อุปกรณ์ไร้สายกำลังต่ำเหล่านี้มีความปลอดภัยทั้งหมด อุปกรณ์ไร้สายกำลังต่ำปล่อยพลังงานคลื่นความถี่วิทยุ (RF) ระดับต่ำ ในช่วงคลื่นไมโครเวฟ ขณะที่กำลังใช้งาน ในขณะที่คลื่นความถี่วิทยุระดับสูงสามารถส่งผลกระทบต่อสุขภาพ (โดยให้ความร้อนแก่กล้ามเนื้อ) การได้รับคลื่นความถี่วิทยุระดับต่ำไม่มีผลกระทบในการสร้างความร้อน ทำให้ไม่ทราบผลกระทบต่อสุขภาพที่ไม่พึงประสงค์ มีงานวิจัยจำนวนมากเกี่ยวกับการได้รับคลื่นความถี่วิทยุระดับต่ำไม่พบผลกระทบทางชีวภาพอื่นๆ งานวิจัยบางชิ้นได้แสดงความเห็นว่าคุณมีผลกระทบทางชีวภาพบางประการ แต่ข้อค้นพบดังกล่าวไม่มีที่ยืนยันจากงานวิจัยอื่นๆ เพิ่มเติม X-E3 ผ่านการทดสอบและพบว่าเป็นไปตามข้อกำหนดการได้รับรังสี IC ที่กำหนดไว้สำหรับสภาพแวดล้อมที่ไม่ได้ควบคุม และเป็นไปตามมาตรฐาน RSS-102 ของกฎการได้รับคลื่นความถี่วิทยุ (RF) IC

การกำจัดทิ้งอุปกรณ์ไฟฟ้าและอิเล็กทรอนิกส์ในที่พักอาศัยส่วนบุคคล

ในสหภาพยุโรป นอร์เวย์ ไอซ์แลนด์ และลิกเตนสไตน์: สัญลักษณ์นี้บนผลิตภัณฑ์ หรือคู่มือและใบรับประกัน และ/หรือบนบรรจุภัณฑ์หมายความว่าไม่ควรกำจัดผลิตภัณฑ์นี้ร่วมกับขยะมูลฝอยภายในครัวเรือน แต่ควรนำไปยังจุดรวบรวมที่เหมาะสมสำหรับการนำอุปกรณ์ไฟฟ้าและอิเล็กทรอนิกส์กลับมาใช้ใหม่



การตรวจสอบให้แน่ใจว่าผลิตภัณฑ์นี้ได้รับการกำจัดทิ้งอย่างถูกต้องแล้ว จะช่วยป้องกันผลกระทบต่อสิ่งแวดล้อมและสุขภาพของมนุษย์ ที่อาจเกิดจากการจัดการขยะของผลิตภัณฑ์นี้อย่างไม่เหมาะสม สัญลักษณ์นี้บนแบตเตอรี่หรือหม้อสะสมไฟฟ้าหมายความว่าไม่ควรกำจัดแบตเตอรี่เหล่านี้ร่วมกับขยะมูลฝอยในครัวเรือน



หากอุปกรณ์ของคุณมีแบตเตอรี่หรือหม้อสะสมไฟฟ้าที่ถอดออกได้ง่าย โปรดกำจัดทิ้งต่างหากตามข้อบังคับในท้องถิ่นของคุณ

การนำวัสดุกลับมาใช้ใหม่จะช่วยให้คุณรับแหล่งทรัพยากรตามธรรมชาติ สำหรับรายละเอียดข้อมูลเพิ่มเติมเกี่ยวกับการนำผลิตภัณฑ์นี้กลับมาใช้ใหม่ โปรดติดต่อสำนักงานเทศบาลในท้องถิ่นของคุณ หน่วยบริการกำจัดขยะมูลฝอยในครัวเรือน หรือร้านค้าที่คุณซื้อผลิตภัณฑ์

ในประเทศที่อยู่นอกสหภาพยุโรป นอร์เวย์ ไอซ์แลนด์ และลิกเตนสไตน์: หากคุณต้องการกำจัดทิ้งผลิตภัณฑ์นี้ รวมถึงแบตเตอรี่หรือหม้อสะสมไฟฟ้า โปรดติดต่อเจ้าหน้าที่ในท้องถิ่นและสอบถามวิธีการกำจัดทิ้งที่เหมาะสม

ในประเทศญี่ปุ่น: สัญลักษณ์นี้บนแบตเตอรี่แสดงว่าต้องกำจัดทิ้งผลิตภัณฑ์นี้แยกต่างหาก



เครือข่ายไร้สายและอุปกรณ์ Bluetooth: ข้อควรระวัง

ข้อสำคัญ: โปรดอ่านประกาศต่อไปนี้ก่อนใช้งานเครื่องส่งสัญญาณไร้สายในตัวเครื่อง

- ① ผลิตภัณฑ์นี้มีฟังก์ชันการเข้ารหัสที่พัฒนาขึ้นในประเทศสหรัฐอเมริกา ซึ่งควบคุมโดยระเบียบว่าด้วยการบริหารการส่งออกของสหรัฐอเมริกา และอาจไม่สามารถส่งออกหรือส่งออกต่อไปยังประเทศที่สหรัฐอเมริกา มีการห้ามส่งสินค้า
- **ใช้เฉพาะเครือข่ายไร้สายหรืออุปกรณ์ Bluetooth FUJIFILM** ไม่มีส่วนรับผิดชอบต่อความเสียหายที่เป็นผลจากการใช้งานโดยไม่ได้รับอนุญาต ห้ามใช้สำหรับการใช้งานที่จำเป็นต้องมีความแม่นยำในระดับสูง ตัวอย่างเช่น ในอุปกรณ์ทางการแพทย์ หรือระบบอื่นๆ ที่อาจส่งผลกระทบต่อชีวิตมนุษย์โดยตรงหรือทางอ้อม เมื่อใช้งานอุปกรณ์ในคอมพิวเตอร์และระบบอื่นๆ ที่จำเป็นต้องมีความแม่นยำในระดับที่สูงกว่าระบบไร้สายหรืออุปกรณ์ Bluetooth ที่นำเสนอ โปรดตรวจสอบให้แน่ใจว่าได้ปฏิบัติตามข้อควรระวังที่เป็นทั้งหมด เพื่อให้เกิดความปลอดภัยและป้องกันการทำงานผิดพลาด
- **ใช้เฉพาะภายในประเทศที่ใช้อุปกรณ์เท่านั้น** อุปกรณ์นี้สอดคล้องตามระเบียบการควบคุมอุปกรณ์เครือข่ายไร้สายและ Bluetooth ในประเทศที่ใช้อุปกรณ์ ให้ปฏิบัติตามระเบียบในท้องถิ่นทั้งหมดเมื่อใช้งานอุปกรณ์ FUJIFILM ไม่มีส่วนรับผิดชอบในปัญหาที่เกิดขึ้นจากการใช้งานในขอบเขตอำนาจของกฎหมายอื่น
- **ห้ามใช้อุปกรณ์ในสถานที่ที่อาจได้รับผลกระทบจากสนามแม่เหล็ก ไฟฟ้าสถิต หรือสัญญาณรบกวนทางวิทยุ** ห้ามใช้เครื่องส่งสัญญาณใกล้กับเตาไมโครเวฟ หรือในสถานที่ที่อาจได้รับผลกระทบจากสนามแม่เหล็ก ไฟฟ้าสถิต หรือสัญญาณรบกวนทางวิทยุซึ่งอาจขัดขวางการรับสัญญาณไร้สายได้ อาจเกิดสัญญาณรบกวนร่วมกันขึ้นเมื่อใช้งานเครื่องส่งสัญญาณใกล้กับอุปกรณ์ไร้สายอื่นที่ทำงานบนย่านความถี่ 2.4 GHz
- **การรักษาความปลอดภัย** เครือข่ายไร้สายและอุปกรณ์ Bluetooth จะส่งข้อมูลผ่านทางคลื่นวิทยุ ด้วยเหตุนี้ จึงต้องให้ความใส่ใจในการรักษาความปลอดภัยมากกว่าการใช้งานเครือข่ายแบบมีสาย
 - ห้ามเชื่อมต่อกับเครือข่ายที่ไม่รู้จักหรือเครือข่ายที่คุณไม่มีสิทธิ์ในการเข้าถึง แม้ว่าเครือข่ายเหล่านั้นจะแสดงอยู่บนอุปกรณ์ของคุณก็ตาม เนื่องจากการเข้าถึงดังกล่าวถือว่าเป็นการกระทำที่ไม่ได้รับอนุญาต โปรดเชื่อมต่อเฉพาะเครือข่ายที่คุณมีสิทธิ์ในการเข้าถึงเท่านั้น
 - โปรดระมัดระวังว่าการส่งข้อมูลแบบไร้สายอาจมีความเสี่ยงต่อการถูกสกัดกั้นจากบุคคลภายนอก
- **การกระทำต่อไปนี้อาจถูกมองโทษตามกฎหมาย:**
 - การถอดประกอบหรือดัดแปลงอุปกรณ์นี้
 - การถอดป้ายรับรองอุปกรณ์
- **อุปกรณ์นี้ทำงานบนคลื่นความถี่เดียวกันกับอุปกรณ์เชิงพาณิชย์ ทางการศึกษา และทางการแพทย์ และเครื่องส่งสัญญาณไร้สาย** นอกจากนี้ยังทำงานบนคลื่นความถี่เดียวกันกับเครื่องส่งสัญญาณที่มีใบอนุญาตและเครื่องส่งสัญญาณความถี่ไฟฟ้าต่ำแบบไม่มีใบอนุญาตพิเศษที่ใช้ในระบบติดตาม RFID สำหรับสายงานผลิตและการใช้งานอื่นๆ ที่มีลักษณะใกล้เคียงกัน

- **เพื่อป้องกันสัญญาณรบกวนกับอุปกรณ์ข้างต้น ให้ปฏิบัติตามข้อควรระวังต่อไปนี้** ยืนยันว่าเครื่องส่งสัญญาณ RFID ไม่ได้ทำงานก่อนใช้อุปกรณ์นี้ คุณควรสังเกตว่าอุปกรณ์สร้างสัญญาณรบกวนในเครื่องส่งสัญญาณที่ได้รับอนุญาตที่ใช้สำหรับการติดตาม RFID หรือไม่ ใหหยุดการใช้งานความถี่ที่ได้รับผลกระทบทันที หรือย้ายอุปกรณ์ไปยังตำแหน่งที่ตั้งอื่น หากคุณสังเกตพบว่าคุณอุปกรณ์นี้ก่อให้เกิดสัญญาณรบกวนในระบบติดตาม RFID ความดันไฟฟ้าต่ำ ให้ติดต่อตัวแทนของ FUJIFILM
- **ห้ามใช้อุปกรณ์นี้บนเครื่องบิน** โปรดทราบว่า Bluetooth อาจยังคงเปิดอยู่แม้ว่าจะปิดกล่องแล้วก็ตาม คุณสามารถปิดใช้งาน Bluetooth ได้โดยการเลือก **ปิด** สำหรับ **จัดการเชื่อมต่อ > การตั้งค่า Bluetooth > เปิดปิด Bluetooth**



โปรดอ่านหมายเหตุเหล่านี้ก่อนการใช้งาน

หมายเหตุเพื่อความปลอดภัย



- โปรดใช้เลนส์อย่างเหมาะสม อ่านหมายเหตุเพื่อความปลอดภัยเหล่านี้ และ คู่มือผู้ใช้ กล้องโดยละเอียดก่อนการใช้งาน
- หลังจากอ่านหมายเหตุเพื่อความปลอดภัยแล้ว โปรดเก็บไว้ในที่ปลอดภัย

เกี่ยวกับไอคอนต่างๆ





ไอคอนที่แสดงด้านล่างนี้มีการใช้ในเอกสารนี้เพื่อแสดงถึงความรุนแรงของการบาดเจ็บหรือความเสียหายที่อาจเกิดขึ้น ถ้าไม่ปฏิบัติตามข้อมูลที่ไอคอนนั้นระบุและไม่ได้ใช้ผลิตภัณฑ์อย่างถูกต้อง





	คำเตือน	ไอคอนนี้แสดงถึงการเสียชีวิตหรือการบาดเจ็บร้ายแรงถ้าไม่ปฏิบัติตามข้อมูล
	ข้อควรระวัง	ไอคอนนี้แสดงถึงการบาดเจ็บหรือเกิดความเสียหายถ้าไม่ปฏิบัติตามข้อมูล

ไอคอนที่แสดงด้านล่างนี้แสดงถึงประเภทของคำแนะนำที่จะต้องปฏิบัติตาม

	ไอคอนรูปสามเหลี่ยมหมายถึงข้อมูลที่ต้องมีความระมัดระวัง ("สำคัญ")
	ไอคอนรูปวงกลมและขีดเฉียง แสดงว่าการกระทำที่ระบุนั้นเป็นสิ่งที่จะต้องห้าม ("ต้องห้าม")
	ไอคอนรูปวงกลมทึบพร้อมเครื่องหมายอัศเจรีย์แสดงถึงการกระทำที่ต้องดำเนินการ ("จำเป็น")

 คำเตือน

	ห้ามจุ่มหรือนำไปสัมผัสกับน้ำ หากไม่ปฏิบัติตามข้อควรระวังนี้อาจทำให้เกิดเพลิงไหม้หรือไฟฟ้าลัดวงจร
	ห้ามถอดประกอบ (ห้ามเปิดตัวเครื่อง) การไม่ปฏิบัติตามข้อควรระวังนี้อาจทำให้เกิดไฟไหม้ ไฟฟ้าช็อต หรือบาดเจ็บเนื่องจากการทำงานผิดพลาดของผลิตภัณฑ์
	ถ้าตัวเครื่องเปิดออกเนื่องจากการตกหล่นหรืออุบัติเหตุอื่นๆ โปรดอย่าสัมผัสชิ้นส่วนภายในที่เปิดออก หากไม่ปฏิบัติตามข้อควรระวังนี้อาจทำให้เกิดไฟฟ้าลัดวงจรหรือเกิดเพลิงไหม้เนื่องจากการสัมผัสชิ้นส่วนที่เสียหาย นำแบตเตอรี่ออกทันที โดยระวังไม่ให้เกิดการบาดเจ็บหรือไฟฟ้าลัดวงจร และนำผลิตภัณฑ์ไปยังจุดที่ซ่อมผลิตภัณฑ์เพื่อขอคำแนะนำ
	ห้ามวางบนพื้นผิวที่ไม่มั่นคง ผลิตภัณฑ์อาจตก ทำให้เกิดการเสียหายได้
	ห้ามดูดวงอาทิตย์ผ่านทางเลนส์หรือช่องมองภาพของกล้อง หากไม่ปฏิบัติตามข้อควรระวังนี้อาจทำให้เกิดผลเสียกับการมองเห็นอย่างถาวร

 ข้อควรระวัง	
	ห้ามใช้หรือเก็บในบริเวณที่สัมผัสไอน้ำ หรือควัน หรือความชื้นสูง หรือฝุ่นหนา หากไม่ปฏิบัติตาม ข้อควรระวังนี้อาจทำให้เกิดเพลิงไหม้หรือไฟฟ้าลัดวงจร
	ห้ามทิ้งให้โดนแสงแดดโดยตรงหรือในบริเวณที่อาจมีอุณหภูมิสูงมาก เช่น ในยานพาหนะที่ปิดมิดชิดในวันที่มีแสงแดดแรง หากไม่ปฏิบัติตามข้อควรระวังนี้อาจทำให้เกิดเพลิงไหม้
	เก็บให้พ้นมือเด็ก ผลตกถันนี้อาจทำให้เกิดการบาดเจ็บได้ถ้าเด็กเล่น
	ห้ามจับด้วยมือที่เปียก หากไม่ปฏิบัติตามข้อควรระวังนี้อาจทำให้เกิดไฟฟ้าช็อต
	ให้ดวงอาทิตย์อยู่นอกเฟรมภาพเมื่อถ่ายวัตถุย้อนแสง แสงอาทิตย์ที่โฟกัสไปที่กล้องเมื่อดวงอาทิตย์อยู่ในหรือใกล้กับเฟรมสามารถทำให้เกิดไฟไหม้หรือเป็นรอยไหม้ได้
	เมื่อไม่ได้ใช้งานผลิตภัณฑ์ ให้ครอบฝาปิดเลนส์แล้วเก็บให้ห่างจากสัมผัสแสงอาทิตย์โดยตรง แสงอาทิตย์ที่โฟกัสในเลนส์สามารถทำให้เกิดไฟไหม้หรือเป็นรอยไหม้ได้
	ห้ามยกกล้องหรือเลนส์ในขณะที่ยึดกล้องไว้กับขาตั้งกล้อง ผลตกถันนี้อาจหล่นหรือชนกับวัตถุอื่นทำให้เกิดการเสียหายได้

การดูแลผลิตภัณฑ์

เพื่อให้สามารถใช้ผลิตภัณฑ์ได้อย่างต่อเนื่อง โปรดปฏิบัติตามข้อควรระวังต่อไปนี้

ตัวกล้อง: ใช้ผ้าแห้ง นุ่ม เพื่อทำความสะอาดตัวกล้องหลังจากใช้งานแต่ละครั้ง ห้ามใช้แอลกอฮอล์ ทินเนอร์ หรือสารระเหยอื่นๆ ที่อาจทำให้ผลิตภัณฑ์หนังบนตัวกล้องเปลี่ยนสีหรือเสียรูปได้ หากมีของเหลวบนกล้องถ่ายรูป ควรเช็ดออกทันทีด้วยผ้าแห้งเนื้อนุ่ม ใช้เครื่องเป่าลมเพื่อขจัดฝุ่นออกจากหน้าจอร่มตัวกล้องเพื่อหลีกเลี่ยงการเกิดรอยขีดข่วน จากนั้นเช็ดเบาๆ ด้วยผ้าแห้งเนื้อนุ่ม สามารถขจัดคราบที่หลงเหลืออยู่โดยการเช็ดเบาๆ ด้วยกระดาษทำความสะอาดเลนส์ของ FUJIFILM โดยใช้น้ำยาทำความสะอาดเลนส์เล็กน้อย การป้องกันฝุ่นเข้าสู่กล้อง ให้ครอบฝาครอบตัวกล้องเมื่อไม่ได้ติดเลนส์

เซ็นเซอร์ภาพ: รูปภาพหลายภาพเสียหายจากจุดหรือรอยแต้มในตำแหน่งเดียวกันอาจแสดงว่ามีฝุ่นอยู่ในเซ็นเซอร์ภาพ ทำความสะอาดเซ็นเซอร์โดยใช้

 **ตั้งค่าผู้ใช้งาน > ทำความสะอาดเซ็นเซอร์**

การทำความสะอาดเซ็นเซอร์ภาพ

ฝุ่นที่ไม่สามารถเอาออกโดยใช้  ตั้งค่าผู้ใช้งาน > ทำความสะอาดเซ็นเซอร์ สามารถเอาออกด้วยตนเองตามที่อธิบายด้านล่าง



โปรดทราบว่าจะมีค่าใช้จ่ายสำหรับการซ่อมแซมหรือเปลี่ยนเซ็นเซอร์ภาพหากเสียหายระหว่างการทำความสะอาด

- 1 ใช้ลูกยางเป่าลม (ที่ไม่ใช่แปรง) เพื่อขจัดฝุ่นออกจากเซ็นเซอร์



ห้ามใช้แปรงหรือลูกยางเป่าลมที่มีหัวเป่า หากไม่ปฏิบัติตามข้อควรระวังนี้ อาจทำให้เซ็นเซอร์เสียหายได้



- 2 ตรวจสอบว่าขจัดฝุ่นออกไปเรียบร้อยแล้วหรือไม่ ทำซ้ำขั้นตอนที่ 1 และ 2 ตามที่จำเป็น
- 3 ปิดฝากล้องหรือเลนส์

อัปเดตเฟิร์มแวร์

บางฟังก์ชันของผลิตภัณฑ์อาจแตกต่างจากที่อธิบายไว้ในคู่มือจัดจำหน่ายเนื่องจากการอัปเดตซอฟต์แวร์ สำหรับข้อมูลโดยละเอียดในแต่ละรุ่น โปรดเยี่ยมชมเว็บไซต์ของเรา:

http://www.fujifilm.com/support/digital_cameras/software

fujifilm firmware



การตรวจสอบเวอร์ชันเฟิร์มแวร์

กล้องจะแสดงเวอร์ชันเฟิร์มแวร์หากใส่การ์ดหน่วยความจำไว้

- 1 ปิดกล้องแล้วตรวจสอบว่าได้ใส่การ์ดหน่วยความจำแล้ว
- 2 เปิดกล้องขณะที่กดปุ่ม **DISP/BACK** เฟิร์มแวร์เวอร์ชันปัจจุบันจะแสดงขึ้น ตรวจสอบเวอร์ชันเฟิร์มแวร์
- 3 ปิดกล้อง

หากต้องการดูรุ่นเฟิร์มแวร์หรืออัปเดตเฟิร์มแวร์สำหรับอุปกรณ์เสริม เช่น เลนส์แบบเปลี่ยนได้ ชุดแฟลชเสริมภายนอก และตัวแปลง ให้ต่ออุปกรณ์เสริมเข้ากับกล้องถ่ายรูป

การแก้ไขปัญหา

โปรดดูตารางด้านล่างเกี่ยวกับปัญหาที่คุณอาจประสบเมื่อใช้กล้อง หากคุณไม่พบวิธีการแก้ไขในนี้ โปรดติดต่อผู้แทนจำหน่าย FUJIFILM ใกล้บ้าน

พลังงานและแบตเตอรี่

ปัญหา	วิธีแก้ไขปัญหา
กล้องไม่เปิดทำงาน	<ul style="list-style-type: none">• แบตเตอรี่หมด: ชาร์จแบตเตอรี่ หรือใส่แบตเตอรี่สำรองที่ชาร์จเต็มแล้ว (☞ 32)• ใส่แบตเตอรี่ไม่ถูกต้อง: ใส่แบตเตอรี่เข้าไปใหม่ในทิศทางที่ถูกต้อง (☞ 37)• ฝาครอบช่องใส่แบตเตอรี่ไม่ลงล็อก: ใส่ฝาครอบช่องใส่แบตเตอรี่ให้ลงล็อก (☞ 38)
จอภาพไม่เปิดทำงาน	จอภาพอาจไม่เปิดทำงานหากปิดกล้องแล้วเปิดกล้องอีกครั้งอย่างรวดเร็ว กดปุ่มชัตเตอร์ลงครึ่งหนึ่งค้างไว้จนกว่าจอภาพจะเปิดใช้งาน
แบตเตอรี่หมดอย่างรวดเร็ว	<ul style="list-style-type: none">• แบตเตอรี่เย็น: อุณหภูมิแบตเตอรี่ด้วยการวางไว้ในกระเป๋าหรือที่มีอุณหภูมิอุ่น และนำไปใส่ในกล้อง อีกครั้งทันทีก่อนถ่ายรูป• ขั้วแบตเตอรี่สกปรก: ทำความสะอาดขั้วด้วยผ้าแห้งเนื้อนุ่ม• เลือก เปิด สำหรับ AF/MF ตั้งค่า AF/MF > PRE-AF: ปิด PRE-AF (☞ 137)• มีการชาร์จแบตเตอรี่หลายครั้ง: แบตเตอรี่หมดอายุการใช้งานสำหรับการชาร์จ ชื้อแบตเตอรี่ใหม่

ปัญหา	วิธีแก้ไขปัญหา
กล้องปิดการทำงานกะทันหัน	แบตเตอรี่หมด: ชาร์จแบตเตอรี่ หรือใส่แบตเตอรี่สำรองที่ชาร์จเต็มแล้ว (☎ 32)
ไม่เริ่มชาร์จแบตเตอรี่	ใส่แบตเตอรี่อีกครั้งในทิศทางที่ถูกต้องและตรวจสอบว่าเสียบปลั๊กเครื่องชาร์จแล้ว (☎ 32)
การชาร์จทำงานช้า	ชาร์จแบตเตอรี่ที่อุณหภูมิห้อง
ไฟแสดงสถานะการชาร์จจะพริบแต่ไม่ชาร์จแบตเตอรี่	<ul style="list-style-type: none"> • ชั่วแบตเตอรี่สกปรก: ทำความสะอาดขั้วด้วยผ้าแห้งเนื้อนุ่ม • มีการชาร์จแบตเตอรี่หลายครั้ง: แบตเตอรี่หมดอายุการใช้งานสำหรับการชาร์จ ช้อแบตเตอรี่ใหม่ ถ้าแบตเตอรี่ยังคงไม่ชาร์จ โปรดติดต่อตัวแทนจำหน่ายของ FUJIFILM (☎ 294)

เมนูและจอแสดงผล

ปัญหา	วิธีแก้ไขปัญหา
จอแสดงผลไม่ใช่ภาษาไทย	เลือก ภาษาไทย สำหรับ  ตั้งค่าผู้ใช้งาน > 言語/LANG. (☎ 46, 206)

การถ่ายรูป

ปัญหา	วิธีแก้ไขปัญหา
ไม่มีการถ่ายรูปเมื่อกดปุ่มชัตเตอร์	<ul style="list-style-type: none"> • การ์ดหน่วยความจำเต็ม: ใส่การ์ดหน่วยความจำใหม่หรือลบภาพ (☎ 36, 183) • การ์ดหน่วยความจำไม่ได้ฟอร์แมต: ฟอร์แมตการ์ดหน่วยความจำ (☎ 203) • หน้าสัมผัสของการ์ดหน่วยความจำสกปรก: ทำความสะอาดหน้าสัมผัสด้วยผ้าแห้งเนื้อนุ่ม

ปัญหา	วิธีแก้ไขปัญหา
<p>ไม่มีการถ่าย รูปเมื่อกดปุ่ม ชัตเตอร์ (ต่อ)</p>	<ul style="list-style-type: none"> • การ์ดหน่วยความจำเสียหาย: เสียบการ์ดหน่วยความจำใหม่ (📖 36) • แบตเตอรี่หมด: ชาร์จแบตเตอรี่ หรือใส่แบตเตอรี่สำรองที่ชาร์จเต็มแล้ว (📖 32) • กล้องปิดการทำงานโดยอัตโนมัติ: เปิดกล้อง (📖 42) • คุณกำลังใช้ตัวแปลงของบริษัทอื่น: เลือกลงเปิด สำหรับ ถ่ายภาพโดยไม่มีเลนส์ (📖 230) • ไฟแสดงสถานะเป็นสีส้มเมื่อคุณพยายามบันทึกภาพพารามิเตอร์: รอจนกว่าไฟแสดงสถานะดับ (📖 10)
<p>มีรอยจุด ("สัญญาณ รบกวน") ปรากฏ บนหน้าจอหรือ ช่องมองภาพ เมื่อ กดปุ่มชัตเตอร์ลง ครึ่งหนึ่ง</p>	<p>ค่าเกินเพิ่มขึ้นเพื่อช่วยการจัดองค์ประกอบภาพเมื่อตัวแบบมีแสงน้อย และรูรับแสงลดลง ซึ่งอาจทำให้เกิดรอยจุดที่มองเห็นได้เมื่อดูตัวอย่างภาพในจอแสดงผล ภาพที่ถ่ายด้วยกล้องจะไม่ได้รับผลกระทบ</p>
<p>กล้องไม่โฟกัส</p>	<p>ตัวแบบไม่เหมาะกับการโฟกัสอัตโนมัติ: ใช้การล็อกโฟกัส หรือแมนวลโฟกัส (📖 92)</p>

ปัญหา	วิธีแก้ไขปัญหา
ไม่สามารถตรวจหาใบหน้า	<ul style="list-style-type: none"> • ใบหน้าของตัวแบบถูกบังด้วยแว่นตา หมวก ผมยาว หรือวัตถุอื่น: นำสิ่งกีดขวางออก (☞ 139) • ใบหน้าของตัวแบบอยู่ในเฟรมเพียงเล็กน้อยเท่านั้น: เปลี่ยนการวางองค์ประกอบภาพเพื่อให้ใบหน้าของตัวแบบอยู่ในเฟรมให้มากขึ้น (☞ 139) • คีระระของตัวแบบเอียงหรืออยู่ในแนวนอน: ให้ตัวแบบวางคีระระให้ตรง (☞ 139) • กล้องเอียง: วางกล้องในแนวระนาบ • ใบหน้าของตัวแบบมืด: ส่องไฟให้สว่างขึ้น
เลือกตัวแบบผิด	<p>ตัวแบบที่เลือกอยู่ใกล้ศูนย์กลางของเฟรมมากกว่าตัวแบบหลัก จัดวางองค์ประกอบภาพใหม่หรือปิดระบบตรวจหาใบหน้า และวางกรอบการถ่ายรูปรูปโดยใช้การล็อกโฟกัส (☞ 92)</p>
กล้องไม่ยิงแฟลช	<ul style="list-style-type: none"> • แฟลชถูกปิดใช้งาน: ปรับการตั้งค่า (☞ 107) • แฟลชถูกลดลง: ยกแฟลชขึ้น (☞ 107) • แบตเตอรี่หมด: ชาร์จแบตเตอรี่ หรือใส่แบตเตอรี่สำรองที่ชาร์จเต็มแล้ว (☞ 32) • กล้องอยู่ในโหมดถ่ายคร่อมหรือถ่ายรูปต่อเนื่อง: เลือกโหมดเฟรมเดียว (☞ 6)

ปัญหา	วิธีแก้ไขปัญหา
แฟลชไม่ยิงไป ยังตัวแบบอย่าง เต็มที่	<ul style="list-style-type: none"> • ตัวแบบไม่อยู่ในช่วงของแฟลช: จัดวางตัวแบบให้อยู่ในช่วงแฟลช • ช่องแฟลชถูกขวาง: จับกล้องอย่างถูกต้อง • ความเร็วชัตเตอร์เร็วกว่าความเร็วชัตเตอร์ที่ช้าลง (☞ 64, 72)
ภาพถ่ายมัว	<ul style="list-style-type: none"> • เลนส์สกปรก: ทำความสะอาดเลนส์ (☞ 280) • เลนส์ถูกบัง: นำวัตถุออกจากเลนส์ (☞ 49) • !AF ปรากฏขึ้นระหว่างถ่ายรูปและกรอบโฟกัสเป็นสีแดง: ตรวจสอบโฟกัสก่อนถ่ายรูป (☞ 50)
ภาพมีรอยจุด	<ul style="list-style-type: none"> • ความเร็วชัตเตอร์ช้าและอุณหภูมิห้องสูง: อาการนี้เป็นภาวะปกติและไม่ได้แสดงถึงการทำงานผิดปกติ • เงื่อนไขพิกเซลแมปปิง: ดำเนินการพิกเซลแมปปิงโดยใช้ ☞ ตั้งค่าคุณภาพภาพ > พิกเซล แมปปิง (☞ 130) • มีการใช้งานกล้องติดต่อกันที่อุณหภูมิสูงหรือมีค่าเดือนอุณหภูมิปรากฏขึ้น: ปิดกล้องและรอให้อุณหภูมิเย็นลง (☞ 42)

การเล่น	
ปัญหา	วิธีแก้ไข้ปัญหา
ภาพมัวเป็นรอยจุด	ถ่ายรูปด้วยกล้องที่เป็นแบบหรือรุ่นอื่น
การซูมการเล่นรายการไม่สามารถใช้ได้	มีการถ่ายรูปโดยใช้ ปรับขนาด หรือด้วยกล้องที่เป็นแบบหรือรุ่นอื่น
ไม่มีเสียงในการเล่นภาพยนตร์	<ul style="list-style-type: none"> • ระดับเสียงของการเล่นเบาเกินไป: ปรับระดับเสียงของการเล่น (🔊 213) • ไมโครโฟนถูกบัง: ถือก้องอย่างถูกต้องระหว่างการบันทึก • ลำโพงถูกบัง: ถือก้องอย่างถูกต้องระหว่างการเล่น
ไม่สามารถลบภาพที่เลือก	ภาพที่เลือกเพื่อลบบางภาพถูกป้องกันไว้ ลบการป้องกันออกโดยใช้อุปกรณ์ที่ใช้ดำเนินการแต่แรก (🗑️ 188)
มีการรีเซ็ตการกำหนดหมายเลขไฟล์โดยไม่คาดหมาย	ฝาครอบช่องใส่แบตเตอรี่เปิดในขณะที่กล้องเปิดทำงานอยู่ ปิดกล้องก่อนเปิดฝาครอบช่องใส่แบตเตอรี่ (🔋 237)

การเชื่อมต่อ

ปัญหา	วิธีแก้ไขปัญหา
จอภาพว่างเปล่า	กล้องเชื่อมต่อไปยังโทรทัศน์แล้ว: รูปภาพจะแสดงขึ้นบนโทรทัศน์แทนจอภาพของกล้อง (📖 282)
โทรทัศน์ไม่มีภาพหรือเสียง	<ul style="list-style-type: none"> • เชื่อมต่อกล้องไม่ถูกต้อง: เชื่อมต่อกล้องอย่างถูกต้อง (📖 282) • มีการตั้งค่าสัญญาณเข้าในโทรทัศน์เป็น "TV": ตั้งค่าสัญญาณเข้าเป็น "HDMI" (📖 282) • ระดับเสียงในโทรทัศน์เบาเกินไป: ใช้ระบบควบคุมบนโทรทัศน์เพื่อปรับเสียง
ทั้งจอภาพโทรทัศน์และจอภาพของกล้องว่างเปล่า	เลือกโหมดแสดงผลด้วยปุ่ม VIEW MODE เป็น เฉพาะ EVF +  : นำช่องมองภาพมาไว้แนบดวงตาหรือใช้ปุ่ม VIEW MODE เพื่อเลือกโหมดแสดงผลอื่น
คอมพิวเตอร์จำกล้องไม่ได้	โปรดเชื่อมต่อกล้องกับคอมพิวเตอร์อย่างถูกต้อง (📖 287)
ไม่สามารถโอนย้ายไฟล์ RAW หรือ JPEG ไปยังคอมพิวเตอร์	ใช้ MyFinePix Studio ในการโอนย้ายภาพ (สำหรับ Windows เท่านั้น) (📖 287)

ส่งไร้สาย

สำหรับข้อมูลเพิ่มเติมเกี่ยวกับการแก้ไขปัญหาการเชื่อมต่อไร้สาย โปรดเยี่ยมชม:
<http://digital-cameras.support.fujifilm.com/app?pid=x>



ปัญหา	วิธีแก้ไขปัญหา
ปัญหาการเชื่อมต่อหรือการอัปเดตภาพไปยังสมาร์ทโฟน	<ul style="list-style-type: none"> • สมาร์ทโฟนอยู่ไกลเกินไป: ย้ายอุปกรณ์ให้ใกล้มากขึ้น (📖 284) • อุปกรณ์ใกล้เคียงก่อให้เกิดสัญญาณรบกวนทางวิทยุ: ย้ายกล้องถ่ายรูปและสมาร์ทโฟนให้ห่างจากเตาไมโครเวฟหรือโทรศัพท์ไร้สาย (📖 284)
ไม่สามารถอัปเดตภาพได้	<ul style="list-style-type: none"> • สามารถโฟนเชื่อมต่อกับอุปกรณ์อื่น: สามารถโฟนและกล้องถ่ายรูปสามารถเชื่อมต่ออุปกรณ์ได้เพียงหนึ่งเครื่องในเวลาเดียวกัน หยุดการเชื่อมต่อแล้วลองใหม่อีกครั้ง (📖 284) • มีสมาร์ทโฟนหลายเครื่องในบริเวณใกล้เคียง: ลองเชื่อมต่อใหม่อีกครั้ง การมีสมาร์ทโฟนหลายเครื่องอาจทำให้เชื่อมต่อได้ยาก (📖 284) • ไม่สามารถอัปเดตภาพปัจจุบันที่เป็นภาพยนตร์หรือสร้างบนอุปกรณ์อื่นไปยังสมาร์ทโฟนได้ (📖 284)
สมาร์ทโฟนจะไม่แสดงรูปภาพ	<p>เลือก เปิด สำหรับ ย่อขนาดภาพ 3M การเลือก ปิด จะเพิ่มเวลาอัปเดตสำหรับภาพที่ใหญ่กว่า นอกจากนี้ โทรศัพท์บางเครื่องอาจไม่แสดงภาพที่ใหญ่กว่าขนาดปัจจุบัน (📖 243)</p>

เบ็ดเตล็ด

ปัญหา	วิธีแก้ไขปัญหา
กล้องไม่ตอบสนอง	<ul style="list-style-type: none"> • กล้องทำงานผิดปกติชั่วคราว: นำแบตเตอรี่ออกและใส่กลับเข้าไปใหม่ (☰ 36) • แบตเตอรี่หมด: ชาร์จแบตเตอรี่ หรือใส่แบตเตอรี่สำรองที่ชาร์จเต็มแล้ว (☰ 32) • กล้องเชื่อมต่อไปยัง LAN ไร้สายแล้ว: หยุดการเชื่อมต่อ
กล้องไม่ทำงานตามที่คาดไว้	นำแบตเตอรี่ออกและใส่กลับเข้าไปใหม่ (☰ 36) ถ้าปัญหายังคงอยู่ โปรดติดต่อตัวแทนจำหน่ายของ FUJIFILM
ไม่มีเสียง	ปรับระดับเสียง (☰ 210)
การกดปุ่ม Q จะไม่แสดงเมนูด่วน	ล๊อค TTL ทำงานอยู่: จบการทำงาน ล๊อค TTL (☰ 255)

ข้อความเตือนและจอแสดงผล

คำเตือนต่อไปนี้จะปรากฏในจอแสดงผล

คำเตือน	คำอธิบาย
 (แดง)	แบตเตอรี่ใกล้หมด ชาร์จแบตเตอรี่ หรือใส่แบตเตอรี่สำรองที่ชาร์จเต็มแล้ว
 (กะพริบเป็นสีแดง)	แบตเตอรี่หมด ชาร์จแบตเตอรี่ หรือใส่แบตเตอรี่สำรองที่ชาร์จเต็มแล้ว
!AF (ปรากฏเป็นสีแดงพร้อมกับกรอบโฟกัสสีแดง)	กล้องไม่สามารถโฟกัส ใช้การล็อกโฟกัสเพื่อโฟกัสตัวแบบอื่นที่อยู่ในระยะห่างเดียวกัน จากนั้นวางองค์ประกอบภาพใหม่
รูดรับแสงหรือความเร็วชัตเตอร์ปรากฏเป็นสีแดง	ตัวแบบสว่างมากหรือมืดมากเกินไป และภาพจะเปิดรับแสงได้สว่างหรือมืดเกินไป ใช้แฟลชเพื่อเพิ่มแสงสว่างเมื่อถ่ายรูปร่างตัวแบบที่มีแสงน้อย
โฟกัสผิดพลาด	กล้องทำงานผิดปกติ ปิดกล้องแล้วเปิดใหม่อีกครั้ง ถ้าข้อความยังคงอยู่ โปรดติดต่อตัวแทนจำหน่ายของ FUJIFILM
เลนส์ทำงานผิดพลาด	
ปิดกล้องและเปิดใหม่อีกครั้ง	
ไม่มีการ์ด	สามารถกดปุ่มชัตเตอร์ได้เฉพาะเมื่อใส่การ์ดหน่วยความจำแล้วให้ใส่การ์ดหน่วยความจำ
การ์ดยังไม่พร้อมใช้งาน	<ul style="list-style-type: none">ไม่มีการ์ดฟอร์แมตการ์ดหน่วยความจำหรือมีการฟอร์แมตการ์ดหน่วยความจำในคอมพิวเตอร์หรืออุปกรณ์อื่น: ฟอร์แมตการ์ดหน่วยความจำโดยใช้  ตั้งค่าผู้ใช้งาน > ฟอร์แมท





คำเตือน	คำอธิบาย
การ์ดยังไม่พร้อมใช้งาน (ต่อ)	<ul style="list-style-type: none"> • ต้องทำความสะอาดหน้าสัมผัสของการ์ดหน่วยความจำ: ทำความสะอาดหน้าสัมผัสด้วยผ้าแห้งเนื้อนุ่ม ถ้ายังคงมีการแสดงข้อความซ้ำ ให้ฟอร์แมตการ์ด ถ้าข้อความยังคงอยู่ ให้เปลี่ยนการ์ด • กล่องทำงานผิดปกติ: โปรดติดต่อตัวแทนจำหน่ายของ FUJIFILM
เกิดปัญหาเกี่ยวกับเลนส์	<p>ปิดกล้อง ถอดเลนส์ และทำความสะอาดพื้นผิวที่ยึด จากนั้นใส่เลนส์แล้วเปิดกล้อง ถ้าปัญหายังคงอยู่ โปรดติดต่อตัวแทนจำหน่ายของ FUJIFILM</p>
การ์ดผิดพลาด	<ul style="list-style-type: none"> • ไม่ได้ฟอร์แมตการ์ดหน่วยความจำสำหรับใช้ในกล้อง: ฟอร์แมตการ์ด • ต้องทำความสะอาดหน้าสัมผัสของการ์ดหน่วยความจำหรือการ์ดหน่วยความจำเสียหาย: ทำความสะอาดหน้าสัมผัสด้วยผ้าแห้งเนื้อนุ่ม ถ้ายังคงมีการแสดงข้อความซ้ำ ให้ฟอร์แมตการ์ด ถ้าข้อความยังคงอยู่ ให้เปลี่ยนการ์ด • การ์ดหน่วยความจำใช้ร่วมกันไม่ได้: ใช้การ์ดที่ใช้ร่วมกันได้ • กล่องทำงานผิดปกติ: โปรดติดต่อตัวแทนจำหน่ายของ FUJIFILM
การ์ดถูกป้องกัน	<p>การ์ดหน่วยความจำถูกล็อก ปลดล็อกการ์ด</p>
ไม่พร้อมทำงาน	<p>ฟอร์แมตการ์ดหน่วยความจำไม่ถูกต้อง ใช้กล้องเพื่อฟอร์แมตการ์ด</p>
SD การ์ดเต็ม	<p>การ์ดหน่วยความจำเต็มและไม่สามารถบันทึกรูปภาพได้ ลบภาพหรือเสียบการ์ดหน่วย ความจำที่มีพื้นที่ว่างมากกว่า</p>
บันทึกผิดพลาด	<ul style="list-style-type: none"> • ข้อผิดพลาดของการ์ดหน่วยความจำหรือข้อผิดพลาดในการเชื่อมต่อ: เสียบการ์ดเข้าไปใหม่หรือปิดกล้องและเปิดอีกครั้ง ถ้าข้อความยังคงอยู่ โปรดติดต่อตัวแทนจำหน่ายของ FUJIFILM

คำเตือน	คำอธิบาย
บันทึกผิดพลาด (ต่อ)	<ul style="list-style-type: none"> • เหลือหน่วยความจำไม่เพียงพอสำหรับบันทึกภาพเพิ่มเติม: ลบภาพ หรือเสียบการ์ดหน่วย ความจำที่มีพื้นที่ว่างมากกว่า • การ์ดหน่วยความจำไม่ได้ฟอร์แมท: ฟอร์แมทการ์ดหน่วย ความจำ
เลขภาพเต็ม	<p>กล้องมีจำนวนภาพเต็ม (จำนวนภาพในปัจจุบันคือ 999-9999) ใ้การ์ดหน่วยความจำที่ฟอร์แมทแล้ว และเลือก เริ่มใหม่ สำหรับ  เก็บข้อมูลตั้งค่า > ลำดับภาพ ถ่ายรูปเพื่อรีเซ็ตการกำหนดหมายเลขภาพเป็น 100-0001 แล้วเลือก นับต่อ สำหรับ ลำดับภาพ</p>
อ่านไม่ได้	<ul style="list-style-type: none"> • ไฟล์เสียหายหรือไม่ได้ถ่ายด้วยกล้อง: ไม่สามารถดูไฟล์ได้ • ต้องทำความสะอาดหน้าสัมผัสของการ์ดหน่วยความจำ: ทำความสะอาดหน้าสัมผัสด้วยผ้าแห้งเนื้อนุ่ม ถ้ายังคงมีการแสดงข้อความซ้ำ ให้ฟอร์แมทการ์ด ถ้าข้อความยังคงอยู่ ให้เปลี่ยนการ์ด • กล้องทำงานผิดปกติ: โปรดติดต่อตัวแทนจำหน่ายของ FUJIFILM
ป้องกันภาพ	มีการพยายามลบหรือหมุนภาพที่มีการป้องกัน ลบการป้องกันและลองดำเนินการอีกครั้ง
ตัดส่วนภาพไม่ได้	ภาพเสียหายหรือไม่ได้ถ่ายด้วยกล้อง
ไฟล์ DPOF ผิดพลาด	คำสั่งการพิมพ์สามารถมีภาพได้ไม่เกิน 999 ภาพ คัดลอกภาพอื่นๆ ที่คุณต้องการพิมพ์ไปยังการ์ดหน่วยความจำอื่นแล้วสร้างคำสั่งการพิมพ์ที่สอง
หมุนภาพไม่ได้	ภาพที่เลือกไม่สามารถหมุนได้

คำเตือน	คำอธิบาย
⚠ หมุนภาพ ไม่ได้	ไม่สามารถหมุนภาพยนตร์
ตั้งค่า DPOF	ไม่สามารถพิมพ์ภาพโดยใช้ DPOF
⚠ ตั้งค่า DPOF	ไม่สามารถพิมพ์ภาพยนตร์โดยใช้ DPOF
⚠ ดำเนินการ ไม่ได้	ไม่สามารถใช้งานลบตาแดงกับภาพยนตร์ที่เลือก
⚠ ดำเนินการ ไม่ได้	ไม่สามารถใช้การแก้ตาแดงกับภาพที่สร้างด้วยอุปกรณ์อื่น
ไม่ตรงกัน: โหมด 4K และจอ ภายนอก เปลี่ยนโหมด ภาพยนตร์	โหมดมูฟวี่ที่เลือกด้วยกล่องจะไม่สามารถใช้ร่วมกับอุปกรณ์ที่เชื่อมต่อ ต่อกับกล่องผ่าน HDMI ได้ ลองเลือกโหมดมูฟวี่อื่น
! (เหลือง)	ปิดกล่องและรอให้กล่องเย็นลง อาจมีรอยจุดเพิ่มขึ้นในภาพที่ถ่าย ขณะมีค่าแจ้งเตือนแสดงขึ้น
! (แดง)	ปิดกล่องและรอให้กล่องเย็นลง ขณะที่คำเตือนนี้ปรากฏขึ้น จะไม่สามารถบันทึกภาพยนตร์ได้ อาจมีรอยจุดเพิ่มขึ้น และ ประสิทธิภาพที่รวมถึงอัตราเฟรมขั้นสูงและคุณภาพจอแสดงผล อาจลดลง

ความจุของการ์ดหน่วยความจำ

ตารางต่อไปนี้จะแสดงเวลาในการบันทึกหรือจำนวนภาพที่สามารถใช้ได้เมื่อถ่ายรูปรูปขนาดต่างๆ ตัวเลขทั้งหมดเป็นตัวเลขโดยประมาณ ขนาดไฟล์อาจแตกต่างกันไปตามฉากที่บันทึก ทำให้มีตัวแปรสำหรับจำนวนไฟล์ที่สามารถเก็บได้ จำนวนการถ่ายรูปหรือระยะเวลาที่เหลืออาจไม่ลดลงในอัตราที่สม่ำเสมอ

		ความจุ	8 GB		16 GB	
			FINE	NORMAL	FINE	NORMAL
แบบต่อเนื่อง	 3:2		540	800	1110	1660
	RAW (ไม่ได้บีบอัด)		150		320	
	RAW (บีบอัดโดยไม่เสียข้อมูล)		300		630	
แบบผสม	 2160/29.97P, 25P, 24P, 23.98P ²		9 นาที		20 นาที	
	 1080/59.94P, 50P, 29.97P, 25P, 24P, 23.98P ³		26 นาที		54 นาที	
	 720/59.94P, 50P, 29.97P, 25P, 24P, 23.98P ⁴		51 นาที		105 นาที	

- 1 ใช้การ์ดความเร็ว UHS คลาส 3 หรือสูงกว่า
- 2 ภาพยนตร์แต่ละตอนมีความยาวได้ไม่เกิน 10 นาที
- 3 ภาพยนตร์แต่ละตอนมีความยาวได้ไม่เกิน 15 นาที
- 4 ภาพยนตร์แต่ละตอนมีความยาวได้ไม่เกิน 30 นาที

 แม้ว่าการ์ดบันทึกภาพยนตร์จะดำเนินการต่อไปโดยไม่หยุดเมื่อขนาดไฟล์ถึงขนาด 4 GB แล้ว แต่คลิปภาพยนตร์ที่เหลือจะถูกบันทึกเป็นไฟล์แยก ซึ่งต้องรับชมแยกต่างหาก

ข้อมูลจำเพาะ

ระบบ

รุ่น	FUJIFILM X-E3											
หมายเลขผลิตภัณฑ์	FF170001											
พิกเซลใช้งาน	ประมาณ 24.3 ล้าน											
เซ็นเซอร์ภาพ	23.5 มม. × 15.6 มม. (APS-C), เซ็นเซอร์ X-Trans CMOS III พร้อมฟิลเตอร์แมส											
สื่อเก็บข้อมูล	การ์ดหน่วยความจำ SD/SDHC/SDXC ที่ FUJIFILM แนะนำ											
ช่องใส่การ์ดหน่วย	ช่องใส่การ์ดหน่วยความจำ SD (UHS-1)											
ความจำ												
ระบบไฟล์	รองรับกับ Design Rule for Camera File System (DCF), Exif 2.3 และ Digital Print Order Format (DPOF)											
รูปแบบไฟล์	<ul style="list-style-type: none">• ภาพนิ่ง: Exif 2.3 JPEG (บีบอัด); RAW (ฟอร์แมต RAF ต้นฉบับ, ไม่บีบอัดหรือบีบอัดโดยใช้ขั้นตอนวิธีที่สูญเสียข้อมูลน้อยที่สุด ต้องมีซอฟต์แวร์เฉพาะด้าน); รองรับ RAW+JPEG• ภาพยนตร์: H.264 มาตรฐาน และเสียงสเตอริโอ (MOV)• เสียงบันทึก: สเตอริโอ (WAVE)											
ขนาดภาพ	<table><tr><td>L 3:2 (6000 × 4000)</td><td>L 16:9 (6000 × 3376)</td><td>L 1:1 (4000 × 4000)</td></tr><tr><td>M 3:2 (4240 × 2832)</td><td>M 16:9 (4240 × 2384)</td><td>M 1:1 (2832 × 2832)</td></tr><tr><td>S 3:2 (3008 × 2000)</td><td>S 16:9 (3008 × 1688)</td><td>S 1:1 (2000 × 2000)</td></tr></table> <p>RAW (6000 × 4000)</p> <table><tr><td>L พาโนรามา: แนวตั้ง (2160 × 9600) / แนวนอน (9600 × 1440)</td></tr><tr><td>M พาโนรามา: แนวตั้ง (2160 × 6400) / แนวนอน (6400 × 1440)</td></tr></table>	L 3:2 (6000 × 4000)	L 16:9 (6000 × 3376)	L 1:1 (4000 × 4000)	M 3:2 (4240 × 2832)	M 16:9 (4240 × 2384)	M 1:1 (2832 × 2832)	S 3:2 (3008 × 2000)	S 16:9 (3008 × 1688)	S 1:1 (2000 × 2000)	L พาโนรามา: แนวตั้ง (2160 × 9600) / แนวนอน (9600 × 1440)	M พาโนรามา: แนวตั้ง (2160 × 6400) / แนวนอน (6400 × 1440)
L 3:2 (6000 × 4000)	L 16:9 (6000 × 3376)	L 1:1 (4000 × 4000)										
M 3:2 (4240 × 2832)	M 16:9 (4240 × 2384)	M 1:1 (2832 × 2832)										
S 3:2 (3008 × 2000)	S 16:9 (3008 × 1688)	S 1:1 (2000 × 2000)										
L พาโนรามา: แนวตั้ง (2160 × 9600) / แนวนอน (9600 × 1440)												
M พาโนรามา: แนวตั้ง (2160 × 6400) / แนวนอน (6400 × 1440)												
เมาท์เลนส์	เมาท์ FUJIFILM X											

ระบบ

ความไวแสง

- **ภาพนิ่ง:** ความไวเอาต์พุตมาตรฐานเทียบกับ ISO 200–12800 โดยเพิ่มครั้งละ $\frac{1}{3}$ EV; AUTO; ความไวเอาต์พุตขยายเทียบกับ ISO 100, 125, 160, 25600 หรือ 51200
- **ภาพยนตร์:** ความไวเอาต์พุตมาตรฐานเทียบกับ ISO 200–12800 โดยเพิ่มครั้งละ $\frac{1}{3}$ EV; อดได้

การวัดแสง

การวัดแสง 256 ส่วน through-the-lens (TTL); หลายจุด, เฉพาะจุด, เฉลี่ย, เฉลี่ยหนักกลาง

การควบคุมการรับแสง

โปรแกรม AE (กับสลับโปรแกรม); เน้นชัตเตอร์ AE; เน้นรูรับแสง AE; แฉนวนรับแสง

การชดเชยการรับแสง

- **ภาพนิ่ง:** -5 EV+5 EV โดยเพิ่มครั้งละ $\frac{1}{3}$ EV
- **ภาพยนตร์:** -2 EV+2 EV โดยเพิ่มครั้งละ $\frac{1}{3}$ EV

ความเร็วชัตเตอร์

	โหมด P	โหมด A	โหมด S และ M	การเปิดชัตเตอร์ค้าง
ชัตเตอร์กลไก	4 วินาที ถึง $\frac{1}{4000}$ วินาที	30 วินาที ถึง $\frac{1}{4000}$ วินาที	15 นาที ถึง $\frac{1}{4000}$ วินาที	สูงสุด 60 นาที
ชัตเตอร์อิเล็กทรอนิกส์	4 วินาที ถึง $\frac{1}{32000}$ วินาที	30 วินาที ถึง $\frac{1}{32000}$ วินาที	15 นาที ถึง $\frac{1}{32000}$ วินาที	1 วินาที คงที่
กลไก+อิเล็กทรอนิกส์	4 วินาที ถึง $\frac{1}{32000}$ วินาที	30 วินาที ถึง $\frac{1}{32000}$ วินาที	15 นาที ถึง $\frac{1}{32000}$ วินาที	สูงสุด 60 นาที

ระบบ

ต่อเนื่อง

อัตราเฟรม (JPEG)	เฟรมต่อการถ่ายภาพต่อเนื่องเป็นชุด
14 fps	สูงสุดประมาณ 35
11 fps	สูงสุดประมาณ 50
8.0 fps	สูงสุดประมาณ 53
5.0 fps	สูงสุดประมาณ 56
4.0 fps	สูงสุดประมาณ 58
3.0 fps	สูงสุดประมาณ 62

* ใช้ได้กับชัตเตอร์อิเล็กทรอนิกส์เท่านั้น



อัตราเฟรมจะแตกต่างกันตามสภาพการถ่ายภาพและจำนวนของรูปภาพที่บันทึก นอกจากนี้ อัตราการบันทึกภาพและจำนวนของภาพต่อต่อเนื่องอาจแตกต่างกันไปขึ้นอยู่กับประเภทการวัดหน่วยความจำที่ใช้

โฟกัส

- **โหมด:** AF เดี่ยว หรือต่อเนื่อง; แมนวลโฟกัสกับวงแหวนปรับโฟกัส
- **การเลือกพื้นที่โฟกัส:** จุดเดียว, พื้นที่, วัตถุ/ติดตาม, ทั้งหมด
- **ระบบโฟกัสอัตโนมัติ:** AF ไฮบริดอัจฉริยะ (ตรวจหาความเปรียบต่าง TTL/AF ตรวจหาระยะ) พร้อมโฟช่วยหาข้อได้โฟกัส

สมดุลสีขาว



ปรับเอง 1, ปรับเอง 2, ปรับเอง 3, การเลือกอุณหภูมิสี ออกได้แสงแดด ในร่ม ฟลูออเรสเซนต์ธรรมชาติ ฟลูออเรสเซนต์สีอุ่น ฟลูออเรสเซนต์สีเย็น แสงจากหลอดไส้ ได้นำ

การตั้งเวลา

ปิด, 2 วินาที, 10 วินาที

ระบบ

โหมดแฟลช

- โหมด: โหมด TTL (แฟลชอัตโนมัติ, มาตรฐาน, ชิงค์ความเร็วต่ำ), ตั้งค่าเอง, COMMANDER, OFF
- ชิงค์ โหมด: ม่านชัตเตอร์ที่ 1, ม่านชัตเตอร์ที่ 2
- ลบตาแดง:  แฟลช+แก้ตาแดง,  แฟลช,  แก้ตาแดง, ปิด

ฐานเสียบแฟลช
(Hot shoe)

อุปกรณ์เสริมฐานพร้อมเชื่อมต่อ TTL

เชื่อมต่อชิงค์

เชื่อมต่อ X; รองรับความเร็วชิงค์เท่ากับ 1/180 วิ

ช่องมองภาพ

















0.39 นิ้ว ช่องมองภาพสี OLED 2360k จุด พร้อมปรับได้ออปเตอร์ (-4 ถึง +2 ม.⁻¹); การขยาย 0.62 เท่า ด้วยเลนส์ 50 มม. (เทียบเท่ารูปแบบ 35 มม.) ที่ระยะอนันต์ และตั้งค่าได้ออปเตอร์เป็น -1.0 ม.⁻¹; มุมเฉียงของทิวทัศน์ประมาณ 30.0° (มุมเฉลี่ยของทิวทัศน์โดยประมาณ 25.0°); จุดสายตาประมาณ 17.5 มม.

จอภาพ LCD

คงที่ที่ 3.0 นิ้ว/7.6 ซม., จอภาพสี LCD หน้าจอสัมผัส 1040k จุด

ภาพยนตร์

(พร้อมเสียงสเตอริโอ)

 2160/29.97P	 1080/59.94P	 720/59.94P
 2160/25P	 1080/50P	 720/50P
 2160/24P	 1080/29.97P	 720/29.97P
 2160/23.98P	 1080/25P	 720/25P
	 1080/24P	 720/24P
	 1080/23.98P	 720/23.98P

ขั้วอินพุต/เอาต์พุต

อินพุต/	USB 2.0 ความเร็วสูง
เอาต์พุตดิจิทัล	ช่องต่อไมโคร USB (ไมโคร B)
HDMI เอาต์พุต	ช่องต่อไมโคร HDMI (ชนิด D)
ช่องต่อไมโครโฟน/ รีโมตกดขัดเตอร์	มินิแจ๊คแบบ 3 ขั้ว ขนาด ๒.5 มม.

การจ่ายพลังงาน/อื่นๆ

การจ่ายพลังงาน	แบตเตอรี่ NP-W126S ที่ชาร์จเข้าได้ (จัดมาให้พร้อมกับกล่อง)
ขนาดกล่อง (กว้าง × สูง × ลึก)	121.3 มม. × 73.9 มม. × 42.7 มม. (32.4 มม. ไม่รวมส่วนที่ยื่นออกมา วัดที่ส่วนที่บางที่สุด)
น้ำหนักกล่อง	ประมาณ 287 กรัม ไม่รวมแบตเตอรี่ อุปกรณ์เสริม และการ์ดหน่วยความจำ
น้ำหนักในการ ถ่ายรูป	ประมาณ 337 กรัม รวมแบตเตอรี่และการ์ดหน่วยความจำ
สภาพแวดล้อมในการ ทำงาน	<ul style="list-style-type: none">• อุณหภูมิ: 0 °C ถึง +40 °C• ความชื้น: 10% ถึง 80% (ไม่มีการควบแน่น)

การจ่ายพลังงาน/อื่นๆ



อายุการใช้งาน

แบตเตอรี่

- ประเภทแบตเตอรี่: NP-W126S
- ภาพถ่าย: จำนวนของเฟรมจะแตกต่างกันไปตามตัวเลือกที่เลือกสำหรับ **ประสิทธิภาพ**:

ประสิทธิภาพ	LCD	EVF
ขั้นยอด	ประมาณ 260	ประมาณ 260
มาตรฐาน	ประมาณ 350	ประมาณ 350

- ภาพยนตร์: ความยาวของฟุตเทจที่สามารถบันทึกได้จะแตกต่างกันไปตามโหมดมูฟวี่:

โหมด	เวลาการบันทึกปกติ	เวลาการบันทึกต่อเนื่อง
 4K	ประมาณ 50 นาที	ประมาณ 70 นาที
 Full HD	ประมาณ 60 นาที	ประมาณ 95 นาที

มาตรฐาน CIPA ที่วัดในโหมด **P** โดยใช้แบตเตอรี่ (NP-W126S) ที่ชาร์จจนเต็มแล้ว, เลนส์ XF35mmF1.4 R และการ์ดหน่วยความจำ SD

หมายเหตุ: อายุการใช้งานของแบตเตอรี่จะแตกต่างกันไปตามระดับประจุของแบตเตอรี่ และจะลดลงเมื่ออุณหภูมิต่ำ

เครื่องส่งสัญญาณไร้สาย

LAN ไร้สาย

มาตรฐาน IEEE 802.11b/g/n (โปรโตคอลไร้สายมาตรฐาน)

ความถี่การปฏิบัติการ (ความถี่กลาง)

- สหรัฐฯ, แคนาดา, ไต้หวัน:
2412 MHz–2462 MHz (11 ช่องสัญญาณ)
- ประเทศอื่นๆ:
2412 MHz–2472 MHz (13 ช่องสัญญาณ)

โปรโตคอลการเข้าถึง โครงสร้างพื้นฐาน

Bluetooth®

มาตรฐาน Bluetooth รุ่น 4.0 (Bluetooth พลังงานต่ำ)

ความถี่การปฏิบัติการ (ความถี่กลาง)
2402 MHz–2480 MHz

ชุดแฟลชเสริมภายนอก EF-X8

โกด้นัมเบอร์ GN8 (ISO100), GN11 (ISO200)

ขนาด 39.7 มม. × 24.2 มม. × 63.4 มม.
(กว้าง × สูง × ลึก)

น้ำหนัก ประมาณ 41 กรัม

แบตเตอรี่ NP-W126S ที่ชาร์จซ้ำได้

แรงดันไฟฟ้าปกติ 7.2 V

ความจุปกติ 1260 mAh

อุณหภูมิในการทำงาน 0 °C ถึง +40 °C

ขนาด 36.4 มม. × 47.1 มม. × 15.7 มม.
(กว้าง × สูง × ลึก)

น้ำหนัก ประมาณ 47 กรัม

เครื่องชาร์จแบตเตอรี่ BC-W126

พิกัดอินพุต	100 V – 240 V AC, 50/60 Hz
ความจุอินพุต	13–21 VA
พิกัดเอาต์พุต	8.4 V DC, 0.6 A
แบตเตอรี่ที่รองรับ	แบตเตอรี่ NP-W126S ที่ชาร์จซ้ำได้
เวลาในการชาร์จ	ประมาณ 150 นาที (+20 °C)
อุณหภูมิในการทำงาน	5 °C ถึง +40 °C
ขนาด (กว้าง × สูง × ลึก)	65 มม. × 91.5 มม. × 28 มม. ไม่รวมส่วนที่ยื่นออกมา
น้ำหนัก	ประมาณ 77 กรัม

น้ำหนักและขนาดแตกต่างกันไปในแต่ละประเทศหรือภูมิภาคที่จำหน่าย ぱาย, เมนู และการแสดงผลอื่นๆ อาจแตกต่างจากที่แสดงในกล่องจริง



ข้อมูลจำเพาะและประสิทธิภาพอาจเปลี่ยนแปลงได้โดยไม่ต้องแจ้งให้ทราบ FUJIFILM ไม่มีส่วนรับผิดชอบข้อผิดพลาดใดๆ ที่อาจมีในคู่มือนี้ ลักษณะภายนอกของผลิตภัณฑ์อาจแตกต่างไปจากที่อธิบายในคู่มือเล่มนี้

บันทึก

บันทึก

FUJIFILM

FUJIFILM Corporation

7-3, AKASAKA 9-CHOME, MINATO-KU, TOKYO 107-0052, JAPAN

http://www.fujifilm.com/products/digital_cameras/index.html

