

FUJIFILM

DIGITAL CAMERA

X-E3

Käyttäjän opas

Johdanto

Kiitos päätöksestäsi hankkia tämä tuote. Varmista, että olet lukenut ja ymmärtänyt tämän opaskirjan sisällön ennen kameran käytön aloittamista. Säilytä opaskirjaa paikassa, jossa se on kaikkien laitetta käyttävien luettavissa.

Uusimmista tiedoista

Oppaiden uusimmat versiot ovat saatavilla osoitteessa:

<http://fujifilm-dsc.com/en-int/manual/>



Sivustolle pääsee tietokoneen lisäksi myös älypuhelimista ja tableteista.



Katso lisätietoja laiteohjelmistopäivityksistä osoitteesta:

http://www.fujifilm.com/support/digital_cameras/software/





Lukuhakemisto

Valikkoluettelo	iv
1 Ennen aloittamista	1
2 Aloitusvaiheet	27
3 Perusvalokuvaus ja -toisto	47
4 Videoiden tallennus ja toisto	53
5 Valokuvien ottaminen	61
6 Kuvausvalikot	113
7 Toisto ja toistovalikko	173
8 Asetusvalikot	201
9 Pikakuvakkeet	245
10 Oheislaitteet ja lisävarusteet	259
11 Liitännät	281
12 Tekniset huomautukset	293







Valikkoluettelo







Kameran valikkovaihtoehdot on lueteltu alla.

Kuvausvalikot

Asetusten säätäminen valokuvia tai videoita kuvattaessa.

 Katso lisätietoja sivulta 113.





 KUVANLAADUN ASETUS		 AF/MF-ASETUS		
1/3	KUVAKOKO	115	TARKENNUSALUE	133
	KUVAN LAATU	116	AUTOFOKUS TILA	134
	RAAKATALLENNUS	117	AF-C MUKAUTETUT ASETUKSET	135
	FILMISIMULAATIO	118	1/3 TALLENNA AF-TILA SUUNTAUSK	136
	RAKEISUUS	120		
	DYNAMIIKKA-ALUE	121	AF-PISTENÄYTTÖ  	136
VALKOTASAPAINO	122	TARKENNUSPISTEIDEN MÄÄRÄ	137	
VAALEIDEN SÄVY	126	ENNEN AF:ÄÄ	137	
TUMMIEN SÄVY	126	AF-APUVALO	138	
VÄRI	127	KASV./SILMIEN TUNN. ASETUS	139	
TERÄVYYS	127			
2/3	KOHINANVAIMENNUS	128	AF+MF	141
	PITKÄ VAL., KOH. VAIM	128	MF-APU	142
	OBJ. MODUL. OPTIM	129	TARKEN. TARKISTUS	143
	VÄRIAVARUUS	129	2/3 KYTKE PISTE AE & TARKENNUS	143
	PIKSELIKARTOITUS	130		
VALITSE MUK. ASET.	131	PIKA-AF-ASETUS	144	
3/3	MUOKKAA/TALLENNA MUK. ASET.	131	SYVÄTERÄVYYSALUE-ASTEIKKO	144
			SULKIMEN/TARKENNUKSEN ENSISIJAISUUS	145
			3/3 KOSKETUSNÄYTTÖTILA	146

 KUVAUSASETUS			 SALAMAN ASETUS		
1½	KUVAUSOHJELMA	149	SALAMAN TOIMINNAN ASETUS	164	
	ITSELAUKAISIN	151	PUNASILM. POISTO	165	
	INTERVALLIAJASTINKUVAUS	152	TTL-LUKITUSTILA	166	
	AE-HAARUK ASETUS	154	LED-VALOASETUS	167	
	ELOK.SIMUL.HAARUK.	154	MASTER-ASETUS	167	
	VALOTUKSEN MITTAUS	155	CH-ASETUS	168	
	SULKIMEN TYYPPI	156	 ELOKUVA-ASETUS		
IS-TILA	157	VIDEOTILA	169		
2½	HERKKYYS	158	VIDEO-AUTOFOKUS-TILA	170	
	SOVITTIMEN AS.	161	HDMI-LÄHDÖN INFONÄYTTÖ	170	
	LANGATON TIEDONS.	163	4K ELOKUVAN LÄHTÖ	171	
			HDMI-TALLENNUKSEN HALLINTA	171	
			MIC-TASON SÄÄTÖ	172	
			MIC/KAUKOLAUKAISU	172	

Toistovalikko

Säädä toistoasetuksia.

 Katso lisätietoja sivulta 180.





 TOISTOVALIKKO			 TOISTOVALIKKO		
1½	RAW-MUUNNOS	180	2½	KUVANSIIRRON JÄRJESTYS	192
	POISTA	183		LANGATON TIEDONS.	193
	RAJAUS	186		DIAESITYS	193
	KOONMUUTOS	187		ALBUMIAVUSTAJA	194
	SUOJAUS	188		PC-AUTOMAATTITALL	196
	KUVAN KÄÄNTÖ	189		TULOST.PYYNTÖ (DPOF)	197
	PUNASILM. POISTO	190		instax-TULOST. TULOSTAA	199
ÄÄNITALLENTEN ASETUS	191	NÄYTÖN KUVASUHDE	200		

Asetusvalikot

Säädä kameran perusasetuksia.

 Katso lisätietoja sivulta 201.

 KÄYTTÄJÄASETUS		 NÄYTTÖASETUS	
ALUSTA	203	EVF-KIRKKAUS	214
PÄIVÄ/AIKA	204	EVF-VÄRI	215
AIKAERO	205	LCD-KIRKKAUS	215
言語/LANG.	206	LCD-VÄRI	216
OMA VALIKKOASETUS	206	1/2 KUVAN NÄYTTÖ	216
KENNON PUHDISTUS	208	KÄÄNNÄ NÄYTÖT AUTOM	217
PALAUTA ALKUASET	209	VAL. ESIK./VALKOT. MAN.T.	217
		ESIKATSELE KUVATEHOSTE	218
 ÄÄNIASETUS		RAJAUKSEN APUVIIVAT	219
AF ÄÄNIMERKIN VOLYYMI	210	AUTOM. KÄÄNTÖ JA TOISTO	220
ITSEAJASTIN ÄÄNIMERKIN VOL.	211	2/2 TARKENNUKSEN	
ÄÄNENVOIMAKKUUS	211	MITTAYKSIKKÖ	220
SULJINÄÄNEN V.	212	NÄYTÖN MUK. ASET.	221
SULJINÄÄNI	212		
TOISTON ÄÄNENV.	213		

PAINIKKEEN/VALITSIMEN ASETUS		
1/2	TARKENNUSVALINTAKYTKIMEN ASETUS	223
	MUOKK./TALL. PIKAVAL.	224
	TOIMINTO (Fn) -AS	226
	KOMENTOVALITSIMEN ASETUS	228
	 S.S. TOIMINTO	228
	ISO-KOMENNON VALINTA-ASET.	229
	SULKIJAN AF	229
	SULKIJAN AE	230
	KUVAA ILMAN OBJEKTIIVIA	230
	KUVAA ILMAN KORTTIA	231
2/2	TARKENNUSRENGAS	231
	AE/AF-LUKITUSTILA	232
	AUKKOASETUS	232
	KOSKETUSNÄYTTÖASETUKSET	233
VIRRRANHALLINTA		
AUT. VIRRRANKATK.	234	
SUORITUSKYKY	235	
TIETOJEN TALLENNUSASETUS		
KUVA NRO	237	
TALL. ALKUP. KUVA	238	
MUOKK. TIED. NIM.	238	
TEKIJÄNOIKEUSTIEDOT	239	
YHTEYSASETUS		
Bluetooth-ASETUKSET	241	
PC-AUTOM. TALL.AS:T	242	
instax-TUL. YHT. ASETUS	242	
YLEISET ASETUKSET	243	
TIEDOT	244	
NOLLA LANGATON ASETUS	244	



Sisällysluettelo

Johdanto	ii
Uusimmista tiedoista	ii
Valikkoluettelo	iv
Kuvausvalikot	iv
Toistovalikko	v
Asetusvalikot	vi
Mukana toimitettavat lisävarusteet	xix
Tietoja tästä käyttöoppaasta	xx
Symbolit ja käytännöt	xx
Terminologia	xx

1 Ennen aloittamista **1**

Kameran osat	2
Sarjanumerokilpi	4
Tarkennussauva (tarkennusvipu)	4
Suljinaikavalitsin	5
Valotuskorjauksen valitsin	5
DRIVE-painike	6
Automaattitilan valitsinvipu	7
Komentokiekot	8
Ilmaisinalo	10
LCD-näyttö	11
Etsimen tarkentaminen	11
Kameran näytöt	12
Sähköinen etsin/LCD-näyttö	12
Näyttötilan valitseminen	14

Näytön kirkkauden ja värin säätäminen	15
Näytön kierto.....	15
DISP/BACK-painike.....	16
Vakionäytön mukauttaminen	17
Valikoiden käyttäminen.....	20
Kosketusnäyttötila.....	22
Kuvauksen kosketusohjaimet.....	22
Toiston kosketusohjaimet.....	25

2 Aloitusvaiheet 27

Hihnan kiinnittäminen	28
Objektiivin kiinnittäminen.....	30
Akun lataaminen.....	32
Akkujen ja muistikorttien asettaminen	36
Yhteensopivat muistikortit.....	40
Kameran kytkeminen päälle ja pois	42
Akun tason tarkistaminen.....	43
Perusasetukset.....	44
Eri kielen valitseminen.....	46
Ajan ja päivämäärän muuttaminen.....	46



3 Perusvalokuvaus ja -toisto 47





Valokuvien ottaminen (tila P)	48
 Kuvien katselu.....	51
 Kuvien poistaminen	52

4 Videoiden tallennus ja toisto 53

 Videoiden tallennus.....	54
Videoasetusten säätäminen.....	57
 Videoiden katselu.....	58



5 Valokuvien ottaminen 61

Kuvaustilan valitseminen.....	62
Tila P: automaattinen valotusohjelma	62
Tila S: sulkimen esivalinta automaattivalotuksessa....	64
Tila A: aukon esivalinta, AE	69
Tila M: manuaalivalotus.....	72
Automaattitila	74
Automaattitarkennus	77
Tarkennustila.....	78
Automaattitarkennuksen asetusvalinnat (AF-tila)	80
Tarkennuspisteen valinta	82
Manuaalitarkennus.....	87
Tarkennuksen tarkistaminen.....	89
 Valotuskorjaus	91
C (Mukautus).....	91
Tarkennuksen/valotuksen lukitus.....	92
AF-L- ja AE-L-painikkeet	93
BKT Haarukointi.....	94
 AE HAARUKOINTI	95
 ISO-HAARUKOINTI.....	95
 ELOK.SIMUL.HAARUK.....	95
 VALKOTASAPAINO BKT	96
 DYN.ALAN HAARUKOINTI.....	96

 Jatkuva kuvaus (sarjakuvaustila)	97
 Lisäsuodattimet	99
Lisäsuodattimen vaihtoehdot.....	100
 Päälekkäisvalotus	101
 Panoraamat	103
Salamakuvaus	107
Salama-asetukset	109

6 Kuvausvalikot 113

 KUVANLAADUN ASETUS	114
KUVAKOKO	115
KUVAN LAATU	116
RAAKATALLENNUS	117
FILMISIMULAATIO	118
RAKEISUUS	120
DYNAMIIKKA-ALUE.....	121
VALKOTASAPAINO.....	122
VAALEIDEN SÄVY	126
TUMMIEN SÄVY	126
VÄRI.....	127
TERÄVYYS.....	127
KOHINANVAIMENNUS.....	128
PITKÄ VAL., KOH. VAIM.....	128
OBJ. MODUL. OPTIM	129
VÄRIAVARUUS.....	129
PIKSELIKARTOITUS.....	130
VALITSE MUK. ASET.....	131
MUOKKAA/TALLENNA MUK. ASET.....	131

AF/MF	AF/MF-ASETUS.....	133
	TARKENNUSALUE	133
	AUTOFOKUS TILA	134
	AF-C MUKAUTETUT ASETUKSET	135
	TALLENNA AF-TILA SUUNTAUSK.....	136
	AF-PISTENÄYTTÖ  	136
	TARKENNUSPISTEIDEN MÄÄRÄ	137
	ENNEN AF:ÄÄ.....	137
	AF-APUVALO	138
	KASV./SILMIEN TUNN. ASETUS	139
	AF+MF	141
	MF-APU	142
	TARKEN. TARKISTUS.....	143
	KYTKE PISTE AE & TARKENNUS.....	143
	PIKA-AF-ASETUS	144
	SYVÄTERÄVYYSSALUE-ASTEIKKO.....	144
	SULKIMEN/TARKENNUKSEN ENSISIJAISSUUS.....	145
	KOSKETUSNÄYTTÖTILA.....	146
	KUVAUSASETUS.....	149
	KUVAUSOHJELMA.....	149
	ITSELAUKAISIN	151
	INTERVALLIAJASTINKUVAUS.....	152
	AE-HAARUK ASETUS	154
	ELOK.SIMUL.HAARUK.....	154
	VALOTUKSEN MITTAUS	155
	SULKIMEN TYYPPI	156
	IS-TILA.....	157
	HERKKYYS	158

SOVITTIMEN AS.....	161
LANGATON TIEDONS.....	163
⚡ SALAMAN ASETUS.....	164
SALAMAN TOIMINNAN ASETUS.....	164
PUNASILM. POISTO.....	165
TTL-LUKITUSTILA.....	166
LED-VALOASETUS.....	167
MASTER-ASETUS.....	167
CH-ASETUS.....	168
📺 ELOKUVA-ASETUS.....	169
VIDEOTILA.....	169
VIDEO-AUTOFOKUS-TILA.....	170
HDMI-LÄHDÖN INFONÄYTTÖ.....	170
4K ELOKUVAN LÄHTÖ.....	171
HDMI-TALLENNUKSEN HALLINTA.....	171
MIC-TASON SÄÄTÖ.....	172
MIC/KAUKOLAUKAISU.....	172

7 Toisto ja toistovalikko **173**

Toistonäyttö.....	174
DISP/BACK-painike.....	176
Kuvien katselu.....	178
Toiston zoomaus.....	179
Monikuvatoisto.....	179
📺 Toistovalikko.....	180
RAW-MUUNNOS.....	180
POISTA.....	183
RAJAUS.....	186

KOONMUUTOS.....	187
SUOJAUS	188
KUVAN KÄÄNTÖ.....	189
PUNASILM. POISTO	190
ÄÄNITALLENTEN ASETUS	191
KUVANSIIRRON JÄRJESTYS.....	192
LANGATON TIEDONS.....	193
DIAESITYS.....	193
ALBUMIAVUSTAJA	194
PC-AUTOMAATTITALL.....	196
TULOST.PYYNTÖ (DPOF).....	197
instax-TULOST. TULOSTAA.....	199
NÄYTÖN KUVASUHDE.....	200

8 Asetusvalikot 201

 KÄYTTÄJÄASETUS.....	202
ALUSTA	203
PÄIVÄ/AIKA.....	204
AIKAERO.....	205
言語/LANG.	206
OMA VALIKKOASETUS	206
KENNON PUHDISTUS.....	208
PALAUTA ALKUASET	209
 ÄÄNIASETUS.....	210
AF ÄÄNIMERKIN VOLYYMI.....	210
ITSEAJASTIN ÄÄNIMERKIN VOL.....	211
ÄÄNENVOIMAKKUUS.....	211
SULJINÄÄNEN V.....	212

SULJINÄÄNI.....	212
TOISTON ÄÄNENV.....	213
📌 NÄYTTÖASETUS.....	214
EVF-KIRKKAUS.....	214
EVF-VÄRI.....	215
LCD-KIRKKAUS.....	215
LCD-VÄRI.....	216
KUVAN NÄYTTÖ.....	216
KÄÄNNÄ NÄYTÖT AUTOM.....	217
VAL. ESIK./VALKOT. MAN.T.....	217
ESIKATSELE KUVATEHOSTE.....	218
RAJAUKSEN APUVIVAT.....	219
AUTOM. KÄÄNTÖ JA TOISTO.....	220
TARKENNUKSEN MITTAYKSIKKÖ.....	220
NÄYTÖN MUK. ASET.....	221
📌 PAINIKKEEN/VALITSIMEN ASETUS.....	223
TARKENNUSVALINTAKYTKIMEN ASETUS.....	223
MUOKK./TALL. PIKAVAL.....	224
TOIMINTO (Fn) -AS.....	226
KOMENTOVALITSIMEN ASETUS.....	228
 S.S. TOIMINTO.....	228
ISO-KOMENNON VALINTA-ASET.....	229
SULKIJAN AF.....	229
SULKIJAN AE.....	230
KUVAA ILMAN OBJEKTIIVIA.....	230
KUVAA ILMAN KORTTIA.....	231
TARKENNUSRENGAS.....	231
AE/AF-LUKITUSTILA.....	232

AUKKOASETUS.....	232
KOSKETUSNÄYTTÖASETUKSET.....	233
☒ VIRRANHALLINTA.....	234
AUT. VIRRANKATK.....	234
SUORITUSKYKY.....	235
☒ TIETOJEN TALLENNUSASETUS.....	236
KUVA NRO.....	237
TALL. ALKUP. KUVA.....	238
MUOKK. TIED. NIM.....	238
TEKIJÄNOIKEUSTIEDOT.....	239
☒ YHTEYSASETUS.....	240
Bluetooth-ASETUKSET.....	241
PC-AUTOM. TALL.AS:T.....	242
instax-TUL. YHT. ASETUS.....	242
YLEISET ASETUKSET.....	243
TIEDOT.....	244
NOLLAA LANGATON ASETUS.....	244

9 Pikakuvakkeet 245

Pikakuvakevaihtoehdot.....	246
Q (pikavalikko) -painike.....	247
Pikavalikonäyttö.....	247
Asetusten näyttäminen ja muuttaminen.....	249
Pikavalikon muokkaaminen.....	250
Fn (toiminto) -painikkeet.....	252
Toimintopainikkeiden toimintojen asettaminen.....	254
MY OMA VALIKKO.....	256
OMA VALIKKOASETUS.....	256

10	Oheislaitteet ja lisävarusteet	259
	Ulkoiset salamalaitteet.....	260
	Salama-asetukset	261
	SYNKRONOI TERMINAALI	263
	KAMERAKENKÄSALAMA	264
	MASTER(OPTINEN).....	269
	Objektiivit	275
	Objektiivin osat.....	275
	Objektiivin suojusten poistaminen.....	276
	Vastavalosuojien kiinnittäminen	276
	Objektiivit, joissa on himmenninrenkaat	277
	Objektiivit, joissa ei ole himmenninrenkaita.....	278
	Objektiivit, joissa on O.I.S.- kytkimet.....	278
	Manuaalitarkennusobjektiivit.....	279
	Objektiivin hoito.....	280
11	Liitännät	281
	HDMI-lähtö.....	282
	HDMI-laitteisiin liittäminen	282
	Kuvaus.....	283
	Toisto	283
	Langaton siirto.....	284
	Älypuhelimet ja tabletit:	
	FUJIFILM Camera Remote.....	284
	Älypuhelimet ja tabletit:	
	Bluetooth®-laitteparin muodostaminen.....	285
	Älypuhelimet ja tabletit: Wi-Fi.....	285
	Tietokoneet: FUJIFILM PC AutoSave	286
	Tietokoneet: langattomat yhteydet	286

Yhdistäminen tietokoneisiin USB:lla	287
Windows (MyFinePix Studio)	287
Mac OS X/macOS	287
RAW FILE CONVERTER EX 2.0	287
Kameran kytkeminen	288
instax SHARE -tulostimet.....	291
Yhteyden muodostaminen	291
Kuvien tulostaminen.....	292

12 Tekniset huomautukset 293

FUJIFILMin lisävarusteet.....	294
FUJIFILM-ohjelmistoja.....	298
FUJIFILM Camera Remote	298
FUJIFILM PC AutoSave	298
MyFinePix Studio.....	299
RAW FILE CONVERTER EX 2.0	299
Turvallisuustietoja.....	300
Tuotteen huoltaminen.....	313
Kuvakennon puhdistaminen	314
Laiteohjelman päivitykset.....	315
Laiteohjelmiston version tarkistaminen	315
Vianmääritys	316
Varoitusviestit ja -näytöt.....	325
Muistikortin kapasiteetti	329
Tekniset tiedot	330

Mukana toimitettavat lisävarusteet

Kameran mukana tulevat seuraavat lisävarusteet:

- NP-W126S- ladattava akku
- BC-W126-akkulaturi
- EF-X8-kamerakenkäsalamalaite
- Rungon suojus
- Metalliset hihnan kiinnikkeet (× 2)
- Työkalu kiinnikkeen kiinnittämiseen
- Suojukset (× 2)
- Olkahihna
- *Käyttäjän opas* (tämä käyttöopas)



Jos ostit objektiivipakkauksen, tarkista, että objektiivi on mukana.

Tietoja tästä käyttöoppaasta

Tässä käyttöoppaassa annetaan ohjeita FUJIFILM X-E3 -digitaalikameran käyttöön. Varmista, että olet lukenut ja ymmärtänyt sen sisällön ennen jatkamista.

Symbolit ja käytännöt

Tässä käyttöoppaassa käytetään seuraavia symboleja:



Tiedot, jotka pitäisi lukea laitteen vahingoittamisen estämiseksi.



Laitteen käyttöön liittyvää hyödyllistä lisätietoa.



Sivut, joilta aiheeseen liittyvät tiedot löytyvät.

Valikot ja muut näytöillä näkyvät tekstit on **lihavoitu**. Kuvien on tarkoitus vain havainnollistaa asioita; piirrokset voivat olla pelkistettyjä eikä valokuvia ole välttämättä otettu tässä oppaassa esitellyllä kameramallilla.

Terminologia

Valinnaisia SD-, SDHC- ja SDXC-muistikortteja, joihin kamera tallentaa kuvia, kutsutaan "muistikorteiksi". Elektroniseen etsimeen saatetaan viitata lyhenteellä "EVF" ja LCD-näyttöön lyhenteellä "LCD".

Ennen aloittamista



Kameran osat

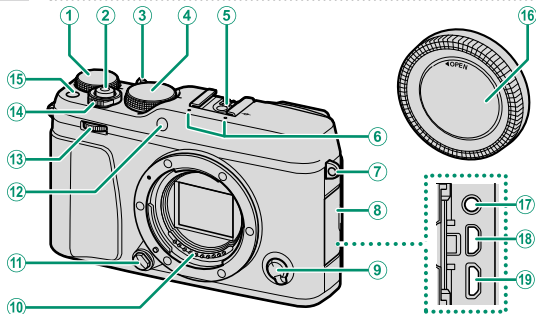

- | | |
|---|--|
| ① Valotuskorjauksen valitsin 5, 91 | ⑬ Etukomentokiekko..... 8, 228 |
| ② Laukaisin 50 | ⑭ ON/OFF -kytkin..... 42 |
| ③ Automaattitilan valitsinvipu.....7 | ⑮ Toimintopainike (Fn1).....252 |
| ④ Suljinajan valitsin 5, 64, 72 | ⑯ Rungon suoju..... 30 |
| ⑤ Salamakenkä..... 107, 260 | ⑰ Mikrofonin/
kaukolaukaisimen liitin
(\varnothing 2,5 mm)..... 55, 68, 172 |
| ⑥ Mikrofoni..... 172 | ⑱ HDMI-mikroliitin (tyyppi D).....282 |
| ⑦ Hihnan pujotusreikä.....28 | ⑲ Mikro-USB (mikro-B)
USB 2.0 -liitin..... 35, 68, 288 |
| ⑧ Liitännän suoju | |
| ⑨ Tarkennustilan valitsin..... 78 | |
| ⑩ Objektiivin signaaliliitännät | |
| ⑪ Objektiivin vapautuspainike 31 | |
| ⑫ Automaattitarkennuksen
apuvalo (AF-apuvalo)..... 138 | |
| Itselaukaisimen valo..... 151 | |

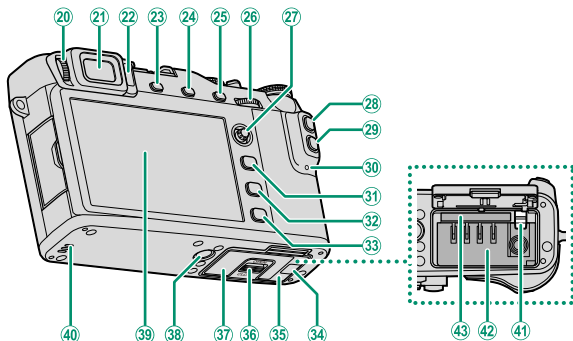

- | | | | | | |
|----|--|-------------|----|--|----------------|
| 20 | Diopterin säädin..... | 11 | 30 | Ilmaisvalo..... | 10, 35 |
| 21 | Elektroninen etsin
(Electronic viewfinder, EVF) | | 31 | MENU/OK -painike..... | 20 |
| | | | 32 | DISP (näyttö)/BACK -painike | |
| | | | | | 16, 176 |
| 22 | Silmätunnistin..... | 14 | 33 | (toisto) -painike..... | 51 |
| 23 | VIEW MODE -painike..... | 14 | 34 | DC-liittimen kaapelikanavan
suojus..... | 294 |
| 24 | DRIVE -painike..... | 6 | | | |
| | ☐ (poista) -painike
(toistotila)..... | 52 | 35 | Akkulokeron kansi..... | 36 |
| 25 | AE-L (valotuksen lukitus)
-painike..... | 93 | 36 | Akkulokeron kannen salpa..... | 36 |
| 26 | Takakomentokiekko..... | 9, 178, 228 | 37 | Sarjanumerokilpi..... | 4 |
| 27 | Tarkennussauva (tarkennusvipu) | | 38 | Jalustakiinnitys | |
| | | 4 | 39 | LCD-näyttö..... | 11, 12, 14, 15 |
| 28 | AF-L (tarkennuksen lukitus)
-painike..... | 93 | 40 | Kaiutin..... | 58 |
| 29 | Q (pikavalikko) -painike..... | 247 | 41 | Akun salpa..... | 39 |
| | | | 42 | Akkulokero..... | 36 |
| | | | 43 | Muistikorttipaikka..... | 36 |

Sarjanumerokilpi

Älä poista sarjanumerokilpeä, joka sisältää FCC ID:n, KC-merkin, sarjanumeron ja muuta tärkeää tietoa.

Tarkennussauva (tarkennusvipu)

Valitse tarkennusalue kallistamalla tai painamalla tarkennussauvaa. Tarkennussauvan avulla voidaan myös liikkua valikoissa.

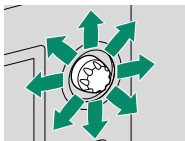

Suljinaikavalitsin

Suljinaikavalitsinta käytetään suljinajan valitsemiseen.

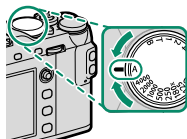

Valotuskorjauksen valitsin



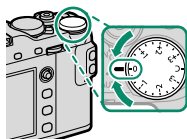



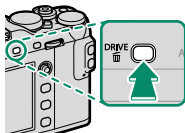

Valitse valotuskorjauksen määrä kiertämällä valitsinta.



DRIVE-painike

DRIVE-painikkeen painaminen näyttää oheisen luettelon valittavissa olevista käyttötiloista.



	Tila	
 VALOKUVA		48
 JATKUVA		97
 AE HAARUKOINTI		95
 ISO-HAARUKOINTI		95
 ELOC.SIMUL.HAARUK.		95
 VALKOTASAPAINO BKT		96
 DYN.ALAN HAARUKOINTI		96
Adv  PÄÄLLEKKÄISKUVAUS		101
 PANORAAMA		103
Adv  LISÄSUODATIN		99
 VIDEO		54

Automaattitilan valitsinvipu

Vaihda automaattisen ja käsiasäätöisen tilan välillä.

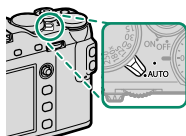

Asento	Tila
	<p>Valitse tilaksi P (automaattinen valotusohjelma), S (suljimen asetus), A (aukon asetus) tai M (manuaalinen) (📖 62, 64, 69, 72). Säädä suljinaikaa ja aukkoa käyttämällä ohjelmanvaihtoa (tila P) tai aseta suljinaika ja/tai aukko käsin (tilat S, A ja M).</p>
	<p>Automaattitila. Kamera säätää asetuksia automaattisesti etukomentokiekkoa kiertämällä valitun asetuksen mukaan. Valitse tietyille kohdetyypeille sopivista tiloista (📖 74), tai valitse SR+ EDISTYNYT SR AUTO antaaksesi kameras valita tila kohteeseen automaattisesti (📖 76). Kuvausohjelman valinta ei ole käytettävissä Adv.- tai Adv.-käyttötiloissa.</p>

Tilasta ja kuvauolosuhteista riippuen kameras asetukseen saattaa liittyä rajoituksia.

Komentokiekot

Suorita alla näkyvät toimenpiteet kiertämällä tai painamalla komentokiekkoja.

1 Etukomentokiekko



Kierrä



- Valitse valikkovälilehtiä tai sivu valikoista.
- Säädä aukkoa.
- Valitse kuvausohjelma kuvatessasi automaattitilassa.
- Valitse lisäsuodatin, kun kuvaat automaattitilassa valitulla **Adv**-toiminnolla (**LISÄSUODATIN**).
- Säädä valotuskorjausta, kun **C** on valittuna valotuskorjauksen valitsimella.
- Säädä herkkyys (**PÄÄLLÄ** valittu kohtaan **ISO-KOMENNON VALINTA-ASET.**).
- Tarkastele muita kuvia toiston aikana.

Paina



Vaihda edestakaisin aukon ja valotuksen korjauksen välillä, kun **C** on valittu valotuksenkorjauskiekolla, tai aukon, valotuksen korjauksen ja herkkyuden välillä, kun **C** on valittu valotuksenkorjauskiekolla ja **ISO-KOMENNON VALINTA-ASET.** on **PÄÄLLÄ.**

Takakomentokieppo



Kierrä



- Korosta valikon kohtia.
- Valitse haluamasi valotusajan ja aukon yhdistelmä (ohjelman siirto).
- Valitse suljinaika.
- Säädä asetuksia pikavalikossa.
- Valitse tarkennuskehyyksen koko.
- Lähennä tai loitonna kokonäytön toistossa tai monikuvatoistossa.

Paina



- Suorita **VALITSIN**-toimintopainikkeelle määritetty toiminto.
- Paina ja pidä painettuna valitaksesi manuaalisen tarkennustilan tarkennusnäytön.
- Lähennä aktiiviseen tarkennuspisteeseen toiston aikana.

Ilmaisinvalo

Kun etsin ei ole käytössä, ilmaisinvale ilmoittaa kameran tilan.

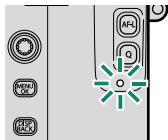

Ilmaisinvalo	Kameran tila
Palaa vihreänä	Tarkennus lukittu.
Vilkkuu vihreänä	Tarkennuksen tai pitkän valotusajan varoitus. Kuvia voidaan ottaa.
Vilkkuu vihreänä ja oranssina	<ul style="list-style-type: none">• Kamera päällä: Kuvien tallennus käynnissä. Uusia kuvia voidaan ottaa.• Kamera pois päältä: kuvien lataaminen älypuhelimien tai tablettiin.
Palaa oranssina	Kuvien tallennus käynnissä. Uusia kuvia ei voida ottaa tällä hetkellä.
Vilkkuu oranssina	Salama latautuu; salama ei välähdä, kun kuva otetaan.
Vilkkuu punaisena	Objektiiv- tai muistivirhe.



Varoitukset voivat tulla näkyviin myös näytölle.

LCD-näyttö

Seuraavien toimintojen yhteydessä LCD-näyttö toimii myös kosketusnäyttönä:

- Kosketuskuvaukset (📖 23)
- Tarkennusalueen valitseminen (📖 22)
- Toiminnon valitseminen (📖 24)
- Täyskuvatoisto (📖 25)



Etsimen tarkentaminen

Kamerassa on diopterin säätötoiminto välillä $-4 - +2 \text{ m}^{-1}$, jonka avulla voidaan mukautua yksilöllisiin näkökyvyn eroihin. Kierrä diopterin säädintä, kunnes etsimen näkymä on terävä.

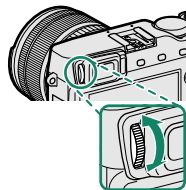

Kameran näytöt

Tässä osiossa luetellaan ilmaisimet, jotka voivat näkyä kuvauksen aikana.

! Tilanteen havainnollistamiseksi näytöt näytetään kaikki ilmaisimet valaistuin.

Sähköinen etsin/LCD-näyttö

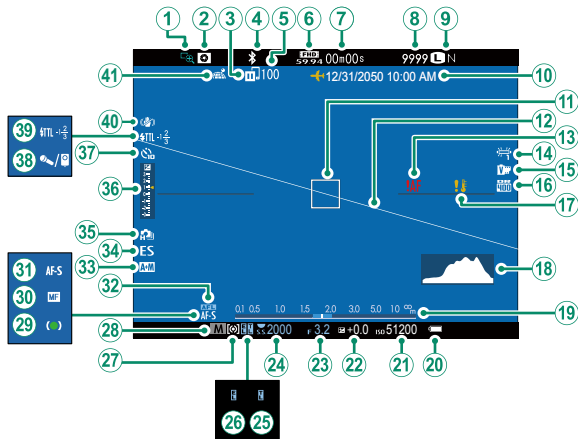



- | | |
|--|---------------------------------------|
| ① Tarkennuksen tarkistus 89, 143 | ②① Herkkyys 158 |
| ② Terävyysalueen esikatselu.... 70, 89 | ②② Valotuskorjaus..... 91 |
| ③ Kuvien siirtotila..... 192 | ②③ Aukko 63, 69, 72 |
| ④ Bluetooth PÄÄLLÄ/POIS..... 241 | ②④ Suljinaika..... 63, 64, 72 |
| ⑤ Lähetettäväksi valittujen kuvien määrä 192 | ②⑤ TTL-lukitus..... 166, 227, 255 |
| ⑥ Videotila 54, 169 | ②⑥ AE-lukitus..... 92, 93, 230 |
| ⑦ Jäljellä oleva aika..... 54 | ②⑦ Mittaus..... 155 |
| ⑧ Käytettävissä olevien kuvien määrä * 329 | ②⑧ Kuvaustila 62 |
| ⑨ Kuvanlaatu ja kuvakoko... 115, 116 | ②⑨ Tarkennuksen ilmainen 79 |
| ⑩ Päivämäärä ja kellonaika 44, 204, 205 | ③⑩ Manuaalitarkennuksen osoitin... 87 |
| ⑪ Tarkennuskehys..... 82, 92 | ③① Tarkennustila..... 78 |
| ⑫ Virtuaaliorisontti 18 | ③② AF-lukitus..... 92, 93, 229 |
| ⑬ Tarkennusvaroitusta 50, 325 | ③③ AF+MF-ilmainen 141 |
| ⑭ Valkotasapaino 122 | ③④ Sulkimen tyyppi 156 |
| ⑮ Filmisimulaatio 118 | ③⑤ Jatkuva tila 97 |
| ⑯ Dynamiikka-alue..... 121 | ③⑥ Valituksen ilmainen..... 72, 91 |
| ⑰ Lämpötilavaroitus..... 328 | ③⑦ Itselaukaisimen ilmainen..... 151 |
| ⑱ Histogrammi..... 19 | ③⑧ Mikrofoni/kaukolaukaisin..... 172 |
| ⑲ Etäisyysilmainen..... 89 | ③⑨ Salama (TTL) -tila..... 109 |
| ⑳ Akun taso..... 43 | Salamakorjaus 109 |
| | ④⑩ IS-tila 157 |
| | ④① Paikkatietojen lataustila..... 243 |

* Näyttää "9999", jos tilaa on yli 9999 kuvalle.

Näyttötilan valitseminen

Paina **VIEW MODE** -painiketta selataksesi seuraavia näyttötiloja:

-  **SILMÄTUN:** silmän asettaminen etsimelle kytkee etsimen päälle ja LCD-näytön pois päältä; silmän ottaminen pois kytkee etsimen pois ja LCD-näytön päälle.
- **VAIN EVF:** etsin päällä, LCD-näyttö pois päältä.
- **VAIN LCD:** LCD-näyttö päällä, etsin pois päältä.
- **VAIN EVF + **: Silmän asettaminen etsimelle kytkee etsimen päälle; silmän pois ottaminen kytkee etsimen pois päältä. LCD-näyttö pysyy pois päältä.
-  **SILMÄTUNNISTIN + NÄYTÄ LCD-KUVA:** silmän vieminen etsimeen kuvaamisen aikana kytkee etsimen päälle, mutta ottamisen jälkeen kuvat näytetään välittömästi nestekidenäytössä.

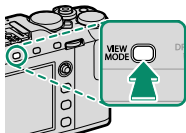

Silmätunnistin

Silmätunnistin voi reagoida muihin esineisiin kuin silmään tai suoraan tunnistimeen osuvaan valoon.

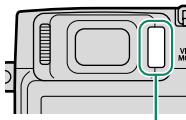

Silmätunnistin

Näytön kirkkauden ja värin säätäminen

Etsimen ja LCD-näytön kirkkautta ja värisävyä voidaan säätää  **NÄYTTÖASETUKSET**-valikon kohdilla. Valitse **EVF-KIRKKAUS** tai **EVF-VÄRI** säätääksesi etsimen kirkkautta tai värisävyä, **LCD-KIRKKAUS** tai **LCD-VÄRI** säätääksesi LCD-näytön vastaavia asetuksia.

Näytön kierto

Kun **PÄÄLLÄ** on valittuna kohtaan  **NÄYTTÖASETUKSET > KÄÄNNÄ NÄYTÖT AUTOM**, etsimen ja LCD-näytön ilmaisimet kiertyvät automaattisesti kameran asennon mukaan.

DISP/BACK-painike

DISP/BACK-painike ohjaa ilmaisimien näkymistä etsimessä ja LCD-näytössä.

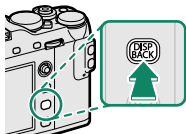

EVF- ja LCD-ilmaisimet on valittava erikseen. Valitse EVF-näyttö viemällä silmä etsimeen ja käyttämällä samalla **DISP/BACK**-painiketta.

Etsin



Vakio



Tiedot pois päältä

LCD-näyttö



Vakio

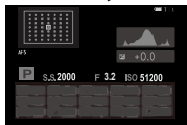
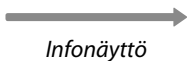

Tiedot pois päältä



Vakionäytön mukauttaminen

Vakionäytössä näkyvien kohtien valitseminen:

1 Näytä vakioilmmaisimet.

Käytä **DISP/BACK**-painiketta näyttääksesi vakioilmmaisimet.

2 Valitse **NÄYTÖN MUK. ASET.**

Valitse  **NÄYTTÖASETUKSET > NÄYTÖN MUK. ASET.** asetusvalikosta.

3 Valitse kohteet.

Korosta kohteita ja paina **MENU/OK** valitaksesi tai poistaaksesi valinnan.

- RAJAUKSEN APUVIVAT
- ELEKTRONINEN VAAKA
- TARKENNUSKEHYS
- AF-ETÄISYYSILMAISIN
- MF-ETÄISYYSILMAISIN
- HISTOGRAMMI
- LIVEKUVAN KOROSTUSVAROITUS
- KUVAUSTILA
- AUKKO/S-AIKA/ISO
- TIETOTAUSTA
- Valotuksen korjaus (num.)
- Valot.korjaus (asteikko)
- TARKENNUSTILA
- VALOTUKSEN MITTAUS
- SULKIMEN TYYPPI
- SALAMA
- JATKUVA TILA
- KAKSOISKUVANVAKAAJATILA
- KOSKETUSNÄYTTÖTILA
- VALKOTASAPAINO
- FILMISIMULAATIO
- DYNAMIIKKA-ALUE
- KUVIA JÄLJELLÄ
- KUVAN KOKO/LAATU
- VIDEOTILA JA KUVAUSAIKA
- KUVANSIIRRON JÄRJESTYS
- AKUN TASO
- KEHYKSEN ÄÄRIVIVAT

4 Tallenna muutokset.

Paina **DISP/BACK** tallentaaksesi muutokset.

5 Poistu valikoista.

Paina tarvittaessa **DISP/BACK** poistuaksesi valikoista ja palataksesi kuvausnäyttöön.



Osa ilmaisimista ei näy kaikissa tiloissa.

Virtuaalihorisontti

Valinta **ELEKTRONINEN VAAKA** näyttää virtuaalisen horisontin. Kamera on vaakatasossa, kun kaksi viivaa ovat päällekkäin. Huomaa, että virtuaalinen horisontti ei ehkä näy, jos kameran objektiivi on suunnattu ylös tai alas.

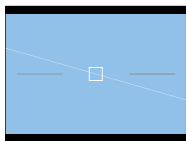

Kehyksen ääri viivat

Ota **KEHYKSEN ÄÄRIVIIVAT** käyttöön, jotta kuvan rajat olisi helpompi nähdä tummia taustoja vasten.

Histogrammit

Histogrammit näyttävät, miten sävyt jakautuvat kuvassa. Kirkkaus näytetään vaak akselilla ja pikselimäärä pystyakselilla.

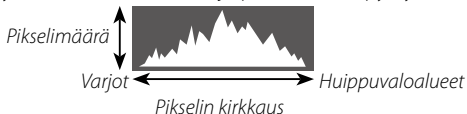

- **Optimaalinen valotus:** pikselit jakautuvat tasaisena käyränä koko sävyalueella.
- **Ylivalottunut:** pikselit ovat kasautuneet kaavion oikealle puolelle.
- **Alivalottunut:** pikselit ovat kasautuneet kaavion vasemmalle puolelle.



Jos haluat tarkastella erillisiä RGB-histogrammeja sekä näyttöä, jossa nykyisillä asetuksilla ylivalottuvat kuva-alueet näkyvät päällekkäin objektiivin läpi nähtynä, paina toimintonäppäintä, jolle **HISTOGRAMMI** on määritetty (📖 226, 254).

- ① Ylivalottuneet alueet vilkkuvat
- ② RGB-histogrammit

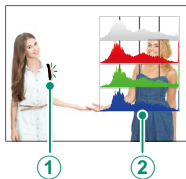

Valikoiden käyttäminen

Valikot saa näkyviin painamalla **MENU/OK**-painiketta.

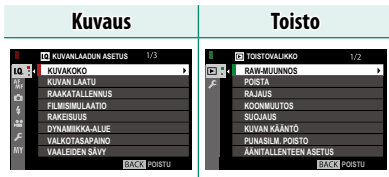
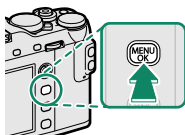





Valikoissa navigoiminen:

- 1 Saat valikot näkyviin painamalla **MENU/OK**-painiketta.
- 2 Siirrä kohdistus nykyisen valikon välilehdelle työntämällä tarkennussauvaa (tarkennusvipua) vasemmalle.



Välilehti

- 3 Siirrä kohdistus halutun kohdan sisältävälle välilehdelle (IQ, AF MF, , , , MY,  tai ) työntämällä tarkennussauvaa ylös tai alas.
- 4 Siirrä kohdistin valikkoon työntämällä tarkennussauvaa oikealle.



Käytä etukomentokiekkoa valitaksesi valikon välilehtiä tai sivun valikkojen kautta ja takakomentokiekkoa korostaaksesi valikon kohteita.

Tarkennussauva (tarkennusvipu) ei kallistu vinosti.

Kosketusnäyttötila

Käytä kosketusohjaimia kuvaukseen tai toistoon.

Kuvauksen kosketusohjaimet





Kosketusohjaimet ja EVF

Jos kohdan **☑ PAINIKKEEN/VALITSIMEN ASETUS > KOSKETUSNÄYTTÖASETUKSET > KOSKETUSNÄYTTÖ PÄÄLLÄ/POIS** valintana on **PÄÄLLÄ** ja kohdan **EVF-KOSKETUSNÄYTÖN ASET.** valintana on **KAIKKI, OIKEA** tai **VASEN**, tarkennusalue voidaan valita LCD-näytön avulla samalla, kun kuvat ovat rajattavissa sähköisessä etsimessä (EVF).

LCD-näytön kosketusohjaimet

Kosketusohjaimia voidaan käyttää sellaisissa toiminnoissa, kuten tarkennusalueen valitseminen ja valokuvien ottaminen. Suoritettava toiminto voidaan valita koskettamalla näytössä kosketusnäytön tilailmaisinta seuraavien vaihtoehtojen läpikäymiseksi:



Tila	Kuvaus
 KOSKETUS-KUVAUS	Tarkenna kohdetta koskettamalla sitä näytössä, ja vapauta suljin.
 AF	Kosketa valitaksesi tarkennuspisteen. Tarkennustilassa S (AF-S) tarkennus lukittuu, kun taas tarkennustilassa C (AF-C) kamera säätää tarkennusta jatkuvasti vastaamaan etäisyyttä kohteeseen.
 ALUE	Valitse tarkennuspiste tai zoomi napauttamalla. Tarkennuskehys siirtyy valittuun tarkennuspisteeseen.
 POIS	Kosketusohjaimet pois päältä. Näyttö ei vastaa kosketettaessa.

 Kosketusohjaimien asetuksia voi säätää käyttämällä kohtaa **AF/MF-ASETUS > KOSKETUSNÄYTTÖTILA** (📖 146). Ota kosketusohjaimet pois käytöstä ja piilota kosketusnäyttilän ilmaisin valitsemalla **POIS** kohtaan **PAINIKKEEN/VALITSIMEN ASETUS > KOSKETUSNÄYTTÖASETUKSET > KOSKETUSNÄYTTÖ PÄÄLLÄ/POIS**.

Kosketustoiminto

Seuraaviin pyyhkäisyeleisiin voidaan liittää toimintoja pitkälti samaan tapaan kuin painikkeisiin (📖 252):

- Pyyhkäisy ylös: **T-Fn1**
- Pyyhkäisy vasemmalle: **T-Fn2**
- Pyyhkäisy oikealle: **T-Fn3**
- Pyyhkäisy alas: **T-Fn4**

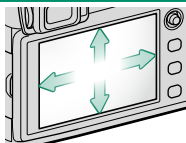

Toiston kosketusohjaimet

Kun **PÄÄLLÄ** on valittuna kohdassa **☑ PAINIKKEEN/VALITSIMEN ASETUS > KOSKETUSNÄYTTÖASETUKSET > KOSKETUSNÄYTTÖ PÄÄLLÄ/POIS**, kosketusohjaimia voidaan käyttää seuraaviin toistotoimintoihin:

- **Sipaisu:** sipaise sormella näytön poikki katsellaksesi muita kuvia.



- **Zoomaus:** aseta kaksi sormea näytölle, ja levitä niitä lähentääksesi kuvaa.



- **Nipistys:** aseta kaksi sormea näytölle, ja liu'uta ne yhteen loitontaaksesi kuvaa.

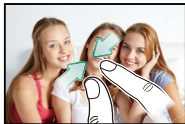

Kuvia voi loitontaa, kunnes koko kuva on näkyvässä, mutta ei kauemmas.

- **Kaksoisnapautus:** lähennä tarkennuspisteeseen napauttamalla näyttöä kahdesti.



- **Vieritys:** katsele kuvan muita alueita toistozoomauksen aikana.

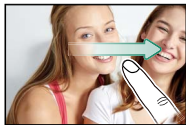

Aloitusvaiheet

2

Hihnan kiinnittäminen

Kiinnitä hihnan kiinnikkeet kameraan ja kiinnitä sitten hihna.

1 Avaa hihnan kiinnitin.

Käytä kiinnitintyökalua avataksesi hihnan kiinnittimen varmistaen samalla, että työkalu ja kiinnitin ovat esitetyissä asennoissa.

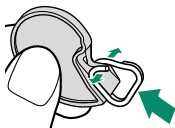

2 Työnnä pidike työkaluun.

Työnnä pidike työkaluun niin, että se kiinnittyy ulokkeeseen.

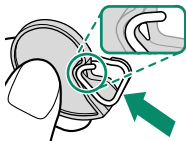

3 Aseta hihnan kiinnitin pujotusreikään.

Kiinnitä hihnan kiinnitin kiinnikkeen pujotusreikään. Poista työkalu pitämällä toisella kädellä kiinnitin paikoillaan.

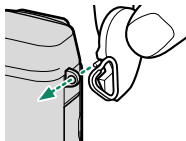

! Pidä työkalu tallessa, sillä tulet tarvitsemaan sitä hihnan kiinnikkeen avaamisessa irrottaesasi hihnaa.

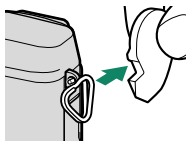

4 Pujota kiinnitin pujotusreiän läpi.

Kierrä kiinnitin täysin ympäri pujotusreiässä, kunnes se napsahtaa kiinni.

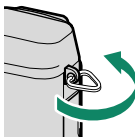
**5 Kiinnitä suojus.**

Aseta suojus pujotusreiän päälle kuvan osoittamalla tavalla niin, että suojuksen musta puoli on kameraan päin.

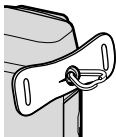
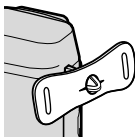
**6 Kiristä hihna.**

Pujota hihna suojuksen ja hihnan kiinnittimen läpi ja kiristä kuvan osoittamalla tavalla.

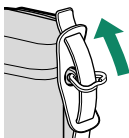

! Estääksesi kameran putoamisen varmistaa, että hihna on kiinnitetty oikein.

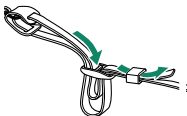

Toista edellä esitetyt vaiheet toisen kiinnityssilmukan suhteen.

Objektiivin kiinnittäminen

Kameraa voi käyttää FUJIFILMin X-kiinnitykseen sopivien objektiivien kanssa.

Poista rungon suojus kamerasta ja takasuojus objektiivista. Aseta objektiivi kiinnityskohtaan pitäen objektiivissa ja kamerassa olevat merkit kohdistettuina (1) ja kierre sitten objektiivia kunnes se napsahtaa paikoilleen (2).

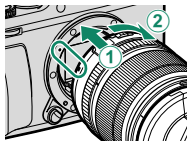

! Kiinnittäessäsi objektiiveja varmista, ettei pölyä tai muita vieraita aineita pääse kameraan ja varo, ettet koske kameran sisäosiin. Älä paina objektiivin vapautuspainiketta kiinnittäessäsi objektiivia ja varmista, että salpa on napsahtanut kunnolla paikoilleen.

Objektiivien irrottaminen

Kun haluat irrottaa objektiivin, sammuta kamera, paina sitten objektiivin vapautuspainiketta (1) ja kierrä objektiivia kuvassa esitetyllä tavalla (2).

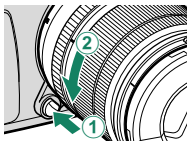

! Estääksesi pölyn kerääntymisen objektiiviin tai kameran sisälle aseta objektiivin suojukset ja kameran rungon suojus paikoilleen, kun objektiivi ei ole kiinnitettyä.

Objektiivit ja muut valinnaiset lisävarusteet

Kameraa voi käyttää FUJIFILMin X-kiinnitykseen sopivien objektiivien ja lisävarusteiden kanssa.

! Ennen objektiivien kiinnittämistä tai irrottamista (vaihtamista) kiinnitä objektiivin suojukset ja varmista, että objektiiveissa ei ole pölyä tai muuta likaa. Älä vaihda objektiiveja suorassa auringonvalossa tai muun kirkkaan valonlähteen alla, sillä kameran sisäosiin tarkentuva valo voi aiheuttaa kamerassa toimintahäiriön.

Akun lataaminen

Akku ei ole ladattu toimitushetkellä. Lataa akku ennen käyttöä mukana toimitetulla akkulaturilla.

! NP-W126S-ladattava akku toimitetaan kameral mukana. Lataaminen kestää noin 150 minuuttia.

1 Aseta akku laturiin.

Aseta akku mukana toimitettuun akkulaturiin kuvassa esitetyllä tavalla.

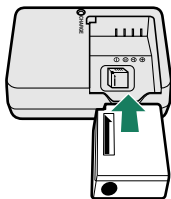

2 Kytke laturi pistorasiaan.

Kytke laturi sisätiloissa olevaan pistorasiaan. Latauksen merkivalo syttyy.

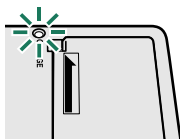

3 Lataa akku.

Poista akku laturista, kun akku on ladattu.

Latauksen merkkivalo

Latauksen merkkivalo näyttää akun lataustilan seuraavasti:

Latauksen merkkivalo	Akun tila	Toimenpide
	Akku ei ole asetettu.	Aseta akku.
Pois	Akku on täysin latautunut.	Poista akku.
Päällä	Akku latautuu.	—
Vilkkuu	Akkuvika.	Irrota laturi pistorasiasta ja poista akku.



Mukana toimitettu AC-johto on tarkoitettu käytettäväksi ainoastaan mukana toimitetun akkulaturin kanssa. Älä käytä mukana toimitettua laturia muiden johtojen kanssa tai mukana toimitettua johtoa muiden laitteiden kanssa.

Älä kiinnitä akkuun tarralappuja tai muita esineitä. Jos tätä varoimea ei huomioida, akkua ei välttämättä saa enää poistettua kamerasta.

Älä oikosulje akun napoja. Akku voi ylikuumentua.

Lue huomautukset kohdasta "Akku ja virtalähde".

Käytä ainoastaan kyseisen akun lataamiseen tarkoitettuja akkulatureita. Jos tätä varoimea ei huomioida, laitteen toiminta voi häiriintyä.

Älä poista akun merkintöjä tai yritä halkaista tai irrottaa sen ulkokuorta.

Akun lataus purkautuu hiljalleen, kun akkua ei käytetä. Lataa akku päivää tai kahta ennen käyttöä. Jos akku ei pidä latausta, se on tullut käyttöikänsä loppuun ja se on vaihdettava.

Irrota laturi pistorasiasta, kun laturia ei käytetä.

Puhdista akun navat puhtaalla, kuivalla liinalla. Jos tätä varoimea ei huomioida, akku ei välttämättä lataudu.

Huomaa, että latausajat pidentyvät alhaisissa lämpötiloissa.

Lataaminen tietokoneen kautta

Akku latautuu myös silloin, kun kamera on kytketty tietokoneeseen. Sammuta kamera, aseta akku ja liitä Micro USB (Micro-B) USB 2.0 -johto kuvan mukaisesti varmistaen, että liittimet ovat kunnolla paikoillaan (valitse tiedonsiirtoon soveltuva, enintään 1,5 metriä pitkä johto).

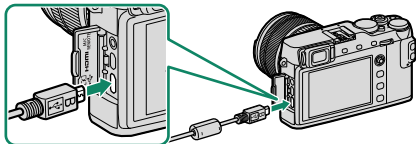

Lataaminen kestää noin 300 minuuttia. Merkkivalo ilmoittaa latauksen tilan.

Merkkivalo	Akun tila
Päällä	Akku latautuu
Pois	Lataus valmis
Vilkkuu	Akkuvika

Liitä kamera suoraan tietokoneeseen; älä käytä USB-keskitintä tai näppäimistöä. Lataaminen loppuu, jos tietokone siirtyy lepotilaan; jatka lataamista aktivoimalla tietokone sekä irrottamalla ja kytkemällä USB-kaapeli uudelleen. Lataamista ei välttämättä tueta tietokoneen mallista, asetuksista ja nykyisestä tilasta riippuen.

Akkujen ja muistikorttien asettaminen

Kun akku on ladattu, aseta akku ja muistikortti paikalleen alla kuvatulla tavalla.

1 Avaa akkulokeron kansi.

Liu'uta akkulokeron salpaa kuvassa esitetyllä tavalla ja avaa akkulokeron kansi.

! Älä avaa akkulokeron kantta, kun kamera on päällä. Jos tätä varoimea ei huomioida, kuvatiedostot tai muistikortit voivat vahingoittua.

Älä käytä liikaa voimaa, kun käsittelet akkulokeron kantta.

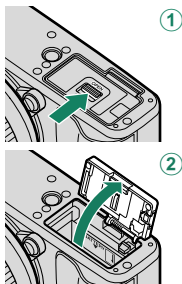

2 Aseta akku.

Pidä akkusalppaa painettuna toiselle sivulle akun avulla ja aseta akku liittimet edellä nuolen osoittamaan suuntaan. Varmista, että salpa lukitsee akun paikoilleen.

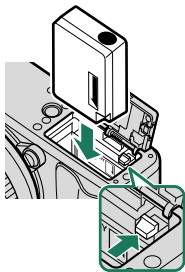

! Aseta akku paikalleen kuvan osoittamassa suunnassa. *Älä käytä voimaa tai yritä asettaa akkua ylösalaisin tai väärin päin.* Kun akku on oikein päin, se työntyy paikalleen helposti.

3 Aseta muistikortti paikalleen.

Pidä muistikorttia kuvan osoittamassa asennossa ja liu'uta sitä sisään, kunnes se napsahtaa paikalleen korttipaikan takaosaan.

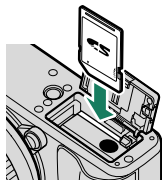

! Varmista, että kortti on oikeassa asennossa; älä työnnä korttia vinossa äläkä käytä voimaa.

4 Sulje akkulokeron kansi. Sulje kansi ja lukitse se salvalla.

 Jos kansi ei sulkeudu, tarkista, että akku on oikein päin. Älä yritä sulkea kantta väkisin.

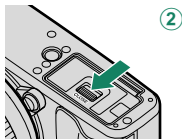
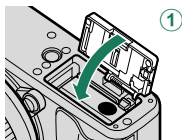

Akun poistaminen

Ennen kuin poistat akun, *sammuta kamera* ja avaa akkulokeron kansi.

Poista akku painamalla akkusalppaa sivuun ja liu'uttamalla akku ulos kamerasta kuvan osoittamalla tavalla.

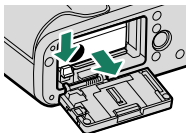

Akku voi kuumentua, jos sitä käytetään korkeissa lämpötiloissa. Ole varovainen, kun poistat akun.

Muistikorttien poistaminen

Ennen kuin poistat muistikortin, *sammuta kamera* ja avaa akkulokeron kansi.

Paina korttia ja vapauta se poistaaksesi sen osittain (jotta kortti ei putoaisi paikaltaan, paina kortin keskiosaa ja vapauta kortti hitaasti irrottamatta otetta siitä). Kortin voi tämän jälkeen poistaa käsin.

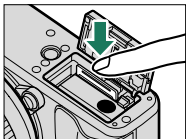

Yhteensopivat muistikortit

FUJIFILM- ja SanDisk SD-, SDHC- ja SDXC -muistikortit on hyväksytty käytettäväksi kamerassa; UHS-I:tä tuetaan. Elokuville suositellaan UHS-nopeusluokan 3 tai parempia kortteja. Täydellinen luettelo hyväksytyistä muistikorteista on saatavilla osoitteessa http://www.fujifilm.com/support/digital_cameras/compatibility/. Muiden korttien käyttökelpoisuutta ei taata. Kameraa ei voi käyttää xD-Picture Card- tai MultiMediaCard (MMC) -laitteiden kanssa.

! Älä sammuta kameraa tai poista muistikorttia, kun muistikorttia alustetaan tai kun tietoja tallennetaan kortille tai poistetaan siltä. Jos tätä varoitoimea ei huomioida, kortti saattaa vahingoittua.

Muistikortit voidaan lukita, mikä estää kortin alustamisen tai kuvien tallentamisen tai poistamisen.

Aseta kirjoitussuojauskytkin lukitsemattomaan asentoon ennen muistikortin asettamista.





Alusta muistikortit ennen ensimmäistä käyttöä ja muista alustaa kaikki muistikortit uudelleen sen jälkeen kun niitä on käytetty tietokoneessa tai muussa laitteessa.

Muistikortit ovat pieniä ja helppoja niellä; säilytä ne poissa lasten ulottuvilta. Jos lapsi nielee muistikortin, ota välittömästi yhteyttä lääkäriin.

miniSD- tai microSD-sovittimet, jotka ovat muistikortteja suurempia tai pienempiä eivät välttämättä poistu normaalisti; jos kortti ei työnny ulos, vie kamera valtuutetulle huoltoedustajalle. Älä poista korttia väkisin.

Älä kiinnitä muistikortteihin tarralappuja tai muita esineitä. Irtoilevat tarrat saattavat aiheuttaa kameras toimintahäiriön.

Videotallennus voi keskeytyä joidenkin muistikorttityyppien kanssa.

Muistikortin alustaminen kamerassa luo kansion, johon kuvat tallennetaan. Älä nimeä uudelleen tai poista tätä kansiota äläkä muokkaa, poista tai nimeä uudelleen kuvatiedostoja tietokoneella tai muulla laitteella. Käytä aina kameraa kuvien poistamiseen; ennen kuin muokkaat tai nimeät uudelleen tiedostoja, kopioi ne tietokoneelle ja muokkaa tai nimeä uudelleen kopiot, älä alkuperäisiä tiedostoja. Tiedostojen uudelleennimeäminen kamerassa voi aiheuttaa ongelmia toiston aikana.

Kameran kytkeminen päälle ja pois

Käytä **ON/OFF**-kytkintä kytkeäksesi kameran päälle ja pois.

Käännä kytkin **ON**-asentoon käynnistääksesi kameran tai **OFF**-asentoon sammuttaaksesi sen.

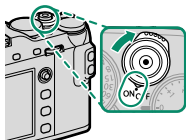

! Objektiivissa tai etsimessä olevat sormenjäljet ja muut jäljet voivat vaikuttaa kuviin tai näkyvyyteen etsimen läpi. Pidä objektiivi ja etsin puhtaina.







📺 Paina **▶**-painiketta aloittaaksesi toiston. Paina laukaisin puoleenväliin palataksesi kuvaustilaan.

Kamera sammuu automaattisesti, ellei mitään toimintoja suoriteta kohtaan **📺 VIRRANHALLINTA > AUT. VIRRANKATK.** valitun ajan kuluessa. Käynnistääksesi kameran uudelleen sen jälkeen, kun se on kytkeytynyt automaattisesti pois päältä, paina laukaisin puoliväliin tai käännä **ON/OFF**-kytkin **OFF**-asentoon ja sitten takaisin **ON**-asentoon.

Akun tason tarkistaminen

Kun olet käynnistänyt kameras, tarkista akun varaustaso näytöltä.

Akun taso esitetään seuraavasti:

Ilmaisin	Kuvaus
	Akku on osittain tyhjentynyt.
	Akun virtaa on jäljellä noin 80 %.
	Akun virtaa on jäljellä noin 60 %.
	Akun virtaa on jäljellä noin 40 %.
	Akun virtaa on jäljellä noin 20 %.
	Akku on vähissä. Lataa mahdollisimman pian. (punainen)
 (vilkkuu punaisena)	Akku on tyhjä. Kytke kamera pois päältä ja lataa akku.



Perusasetukset

Kun kamera käynnistetään ensimmäistä kertaa, voidaan valita sen kieli ja asettaa kello. Oletusasetuksilla kamera voidaan yhdistää myös älypuhelimeen tai tablettiin, minkä jälkeen kellot voidaan tahdistaa ja kuvia ladata. Kytke kamera päälle ensimmäisen kerran seuraavien ohjeiden mukaan.



Jos tarkoitus on yhdistää kamera älypuhelimien tai tablettien kanssa, asenna ja käynnistä FUJIFILM Camera Remote App -sovelluksen uusin versio ennen kuin jatkat. Katso lisätietoja osoitteesta:

http://app.fujifilm-dsc.com/en/camera_remote/

1 Kytke kamera päälle.

Kielenvalintaikkuna tulee näkyviin.

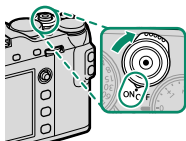

2 Valitse kieli.

Siirrä kohdistus halutulle kielelle käyttämällä tarkennussauvaa (tarkennusvipua, ①) ja valitsemalla **MENU/OK** (②).

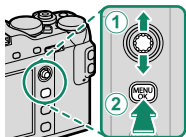

3 Yhdistä kamera älypuhelimeen tai tablettiin.

Yhdistä kamera älypuhelimeen tai tablet-laitteeseen, jossa on käynnissä FUJIFILM Camera Remote -sovellus, valitsemalla **MENU/OK**.

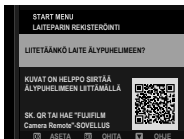



 Ohita laiteparin muodostaminen valitsemalla **DISP/BACK**.

4 Tarkista kellonaika.

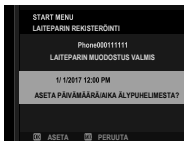
Laiteparin muodostamisen jälkeä ohjelma pyytää asettamaan kameran kello älypuhelimien tai tabletin ilmoittamaan aikaan. Tarkista, että kellonaika on oikea.



 Aseta kello manuaalisesti valitsemalla **DISP/BACK** ( 46).

5 Aseta kello.

Aseta kameran kello älypuhelimien tai tablet-laitteen ilmoittamaan aikaan ja poistu kuvaustilaan valitsemalla **MENU/OK**.

 Jos akku poistetaan kamerasta pitkäksi aikaa, kameran kello nollautuu ja kielenvalintaikkuna tulee näkyviin, kun kamera kytketään päälle.

Nykyisen vaiheen ohittaminen

Ohita nykyinen vaihe painamalla **DISP/BACK**. Näyttöön tulee vahvistusikkuna. Estä ohitettujen vaiheiden toistaminen kameran seuraavaan käynnistyskerran yhteydessä valitsemalla **EI**.

Eri kielen valitseminen

Kielen muuttaminen:

1 Näytä kielivaihtoehdot.

Valitse  **KÄYTTÄJÄASETUS** > 言語/LANG..

2 Valitse kieli.

Korosta haluttu vaihtoehto ja paina **MENU/OK**.

Ajan ja päivämäärän muuttaminen

Kameran kellon asettaminen:

1 Näytä PÄIVÄ/AIKA-asetusvalinnat.

Valitse  **KÄYTTÄJÄASETUS** > PÄIVÄ/AIKA.

2 Aseta kello.

Siirrä kohdistus vuodelle, kuukaudelle, päivälle, tunnille tai minuutille työntämällä tarkennussauvaa (tarkennusvipua) vasemmalle tai oikealle, vaihda tietoa työntämällä ylös tai alas. Aseta kello painamalla **MENU/OK**.

Perusvalokuvaus ja -toisto

3

Valokuvien ottaminen (tila P)

Tässä osiossa kuvataan, kuinka otetaan kuvia käyttämällä automaattista valotusohjelmaa (tila P).

Katso sivuilta 62–73 tietoja tiloista S, A ja M.



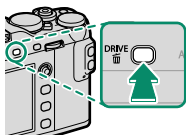

1 Valitse käyttötilaksi (VALOKUVA).

Paina **DRIVE**-painiketta ja valitse käyttötilaluettelosta  (VALOKUVA).

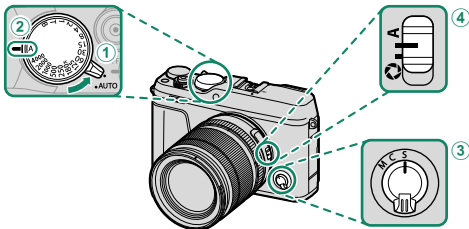

2 Säädä automaattisen valotusohjelman asetuksia.



- 1 **Automaattitilan valitsinvipu** ( 7): valitse .
- 2 **Suljinaika** ( 62): valitse A (auto).
- 3 **Tarkennustila** ( 78): valitse S (yksittäinen AF).
- 4 **Aukko** ( 62): valitse A (auto).

3 Tarkista kuvaustila.

Varmista, että **P** näkyy näytöllä.



4 Valmistele kamera.

Pidä kameraa vakaasti molemmilla käsillä ja paina kyynärpäät kylkiäsi vasten. Tärisevät tai epävakaat kädet saattavat tehdä kuvista epätarkkoja.



Voit välttää epätarkkojen tai liian tummien (alivalottuneiden) kuvien syntymisen pitämällä sormet ja muut esineet loitolla objektiivista ja AF-avulosta.



5 Kehystä kuva.

Objektiivit, joissa on zoomausrenkaat

Rajaa näytöllä oleva kuva zoomausrenkaan avulla. Loitonna kääntämällä rengasta vasemmalle, lähennä kääntämällä sitä oikealle.

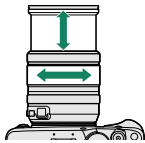

6 Tarkenna.

Tarkenna painamalla laukaisin puoleenväliin.



Jos kohde on huonosti valaistu, AF-apuvalo saattaa syttyä.

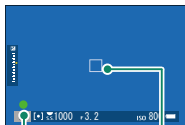

Tarkennuksen ilmainen

Tarkennuskehys

Jos kamera pystyy tarkentamaan, se piippaa kahdesti ja tarkennusalue ja tarkennuksen ilmainen näkyvät vihreinä. Tarkennus ja valotus lukittuvat, kun laukaisin painetaan puoleenväliin.

Jos kamera ei pysty tarkentamaan, tarkennuskehys muuttuu punaiseksi, **!AF** tulee näkyviin ja tarkennuksen ilmainen vilkkuu valkoisena.

7 Kuvaa.

Ota kuva painamalla laukaisin rauhallisesti pohjaan.



Kuvien katselu

Kuvia voidaan katsella etsimässä tai LCD-näytöllä.

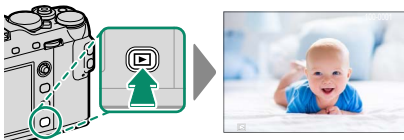
Näytä kuvat koko näytön kokoisina painamalla .



Näytä lisää kuvia työntämällä tarkennussauvaa (tarkennusvipua) vasemmalle tai oikealle tai kiertämällä etukomentokiekkoa. Näytä kuvat niiden tallennusjärjestyksessä työntämällä tarkennussauvaa tai kiertämällä kiekkoa oikealle, näytä päinvastaisessa järjestyksessä työntämällä vasemmalle. Selaa nopeasti haluttuun kuvaan pitämällä tarkennussauva alhaalla.

 Muilla kameroilla otetut kuvat on merkitty  ("lahjakuva") -kuvakkeella varoituksena siitä, etteivät ne ehkä näy oikein ja ettei toistozoomaus ehkä ole käytettävissä.



Kuvien poistaminen

Käytä -painiketta poistaaksesi kuvia.



Poistettuja kuvia ei voida palauttaa. Kopioi tärkeät kuvat tietokoneelle tai muulle tallennusvälineelle, ennen kuin jatkat.

- 1 Kun kuva näkyy koko näytön kokoisena, paina -painiketta ja valitse **KUVA**.

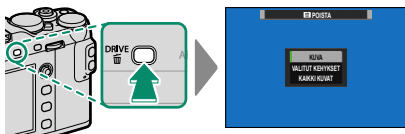

- 2 Selaa kuvia työntämällä tarkennussauvaa (tarkennusvipua) vasemmalle tai oikealle, poista haluamasi kuva valitsemalla **MENU/OK** (vahvistussikkunaa ei näytetä). Toista muille poistettaville kuville.



Suojattuja kuvia ei voi poistaa. Poista suojaus kuvista, jotka haluat poistaa (188).

Kuvia voidaan myös poistaa valikoista käyttämällä asetusta **TOISTOVALIKKO** > **POISTA** (183).

Videoiden tallennus ja toisto

4



Videoiden tallennus

Tässä osiossa kerrotaan, miten videoita kuvataan automaattitilassa.

- 1 Paina **DRIVE**-painiketta ja valitse käyttötilaluettelosta **VIDEO**.

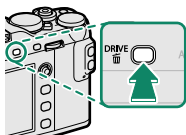

- 2 Käännä automaattitilan valitsinvipu asentoon **AUTO** kuvataksesi elokuvia **SR+ EDISTYNYT SR AUTO**-tilassa.

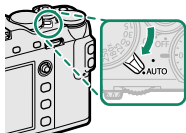

Käännä vipu asentoon **P** kuvataksesi elokuvia tilassa **P**. Elokuvat, jotka on kuvattu **UHD 4K** valittuna kohtaan **VIDEOTILA** tallennetaan myös tilassa **P**.

- 3 Paina laukaisinta aloittaaksesi tallennuksen. Tallentamisen aikana tallennuksen merkkivalo (●) vilkkuu ja jäljellä oleva aika näytetään.



- 4** Paina painiketta uudelleen lopettaaksesi tallennuksen. Tallennus päättyy automaattisesti, kun enimmäispituus saavutetaan tai kun muistikortti on täynnä.

Ulkoisen mikrofonin käyttäminen

Ääntä voidaan tallentaa ulkoisilla mikrofoneilla, joiden liittimen halkaisija on 2,5 mm; väylävirtaa vaativia mikrofoneja ei voi käyttää. Katso tarkemmat tiedot mikrofonin käyttöoppaasta.

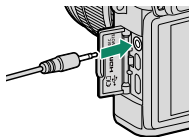



Ääni tallennetaansisäänrakennetun mikrofonin tai valinnaisen ulkoisen mikrofonin kautta. Älä peitä mikrofonia tallennuksen aikana. Huomaa, että mikrofoni voi poimia objektiivin ääniä tai muita kamerasta lähteviä ääniä tallennuksen aikana.

Erittäin kirkkaita kohteita sisältävissä videoissa saattaa näkyä pystysuoria tai vaakasuoria juovia. Tämä on normaalia, eikä kyse ole viasta.





Ilmainenvalo syttyy, kun tallennus on käynnissä. Tallennuksen aikana voit muuttaa valotuskorjausta enintään ± 2 EV:tä sekä säätää zoomausta objektiivissa olevalla zoomausrenkaalla (jos käytettävissä).

Jos objektiivissa on aukon tilan kytkin, valitse aukon tila, ennen kuin aloitat tallennuksen. Jos valittuna on jokin muu asetus kuin **A**, suljinaikaa ja aukkoa voidaan säätää tallennuksen ollessa käynnissä.

Tallennus ei välttämättä ole käytettävissä joillain asetuksilla, kun taas joissain muissa tapauksissa asetukset eivät välttämättä päde tallennuksen aikana.

Videoasetusten säätäminen

- Videon tyyppi, kuvakoko ja kuvataajuus voidaan valita asetuksella  **ELOKUVA-ASETUS > VIDEOTILA.**
- Valitse videon tallentamisessa käytettävä AF-alue-tila valitsemalla ensin  **ELOKUVA-ASETUS > VIDEO-AUTOFOKUS-TILA** ja sitten **MONIPISTE** tai **ALUE.**
- Tarkennustila valitaan tarkennustilan valitsimella; jos haluat, että tarkennusta säädetään jatkuvasti, valitse **C** tai **S** ottaaksesi käyttöön älykkään kasvojentunnistuksen. Älykästä kasvojentunnistusta ei voi käyttää tarkennustilassa **M.**

Syväterävyys

Valitse pienet aukkoarvot pehmentääksesi taustan yksityiskohtia.

Videoiden katselu

Katsele videoita kameralla.

Täyskuvatoistossa videotunnistaa  -kuvakkeesta.



Seuraavat toiminnot voidaan suorittaa, kun videota esitetään:

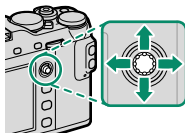

Tarkennussauva (tarkennusvipu)	Toisto käynnissä (▶)	Toisto keskeytetty (⏸)
Ylös	Lopeta toisto	
Alas	Keskeytä toisto	Aloita toisto/ jatka toistoa
Vasemmalle/ oikealle	Säädä nopeutta	Yksittäiskuva taakse-/ eteenpäin

Edistyminen ilmaistaan näytöllä toiston aikana.

 Älä peitä kaiutinta toiston aikana.





Keskeytä toisto ja näytä äänenvoimakkuuden säädöt painamalla **MENU/OK**. Säädä äänenvoimakkuutta työntämällä tarkennussauvaa (tarkennusvipua) ylös tai alas, palaa toistoon valitsemalla **MENU/OK**. Äänenvoimakkuutta voi säätää myös kohdassa **ÄÄNIASETUKSET > TOISTON ÄÄNENV.**

Toiston nopeus

Säädä toiston nopeutta toiston aikana työntämällä tarkennussauvaa (tarkennusvipua) vasemmalle tai oikealle. Nopeus esitetään nuolien lukumääränä (▶ tai ◀).



Nuolet

Valokuvien ottaminen

5

Kuvaustilan valitseminen

Hallitaksesi suljinaikaa ja aukkoa (P-, S-, A- ja M-tilat) käännä automaattitilan valitsinvipu asentoon ●. Käännä vipu asentoon **AUTO** valitaksesi tietylle kohdetyypille sopivasta tilasta tai valitse **SR+ EDISTYNYT SR AUTO** antaaksesi kameran valita automaattisesti kohteeseen sopiva tila.

Tila P: automaattinen valotusohjelma

Anna kameran valita suljinaika ja aukko optimaalista valotusta varten. Muut arvot, jotka tuottavat saman valotuksen, voidaan valita ohjelmanvaihdon avulla.

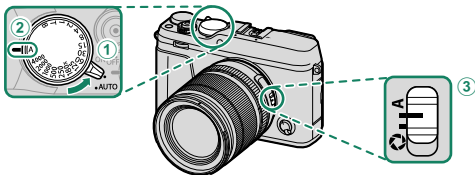

Säädä asetuksia seuraavasti:

- 1 **Automaattitilan valitsinvipu:** ●
- 2 **Suljinaika:** A (auto)
- 3 **Aukko:** A (auto)

Varmista, että **P** näkyy näytöllä.



! Jos kohde on kameras mittausalueen ulkopuolella, suljinajan ja aukon näytössä näkyy "---".

Ohjelmanvaihto

Voit halutessasi kiertää takakomentokiekkoa valitaksesi muita suljinajan ja aukon yhdistelmiä ilman, että muutat valotusta (ohjelmanvaihto).

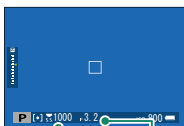

Suljinaika

Aukko

! Ohjelmanvaihto ei ole käytettävissä videotallennuksen aikana tai jos salama tukee TTL-automaatiikkaa tai auto-maattivaihtoehdot valitaan kohtaan **KUVANLAADUN ASETUS > DYNAMIIKKA-ALUE**.

🔧 Peruuta ohjelmanvaihto sammuttamalla kamera.

Tila S: suljimen esivalinta automaattivalotuksessa

Valitse suljinaika ja anna kameran säätää aukkoa optimaalista valotusta varten.

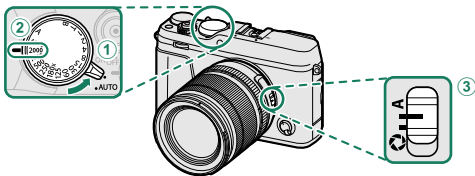

Säädä asetuksia seuraavasti:

- 1 **Automaattitilan valitsinvipu:** ●
- 2 **Suljinaika:** valitse suljinaika
- 3 **Aukko:** A (auto)

Varmista, että S näkyy näytöllä.



! Jos oikeaa valotusta ei saada aikaan valitulla suljinajalla, aukko näkyy punaisena. Jos kohde on kameran mittausalueen ulkopuolella, aukkonäytössä näkyy “— — —”.



Muilla asetuksilla kuin **180X** suljinaikaa voidaan säätää myös $\frac{1}{3}$ EV:n inkrementteissä kiertämällä taka komento-kiekkoa. Suljinaikaa voi säätää myös silloin, kun laukaisinta pidetään painettuna puoleenväliin.

Herkkyys ja syväterävyys

Mikäli valitset lyhyen suljinajan, kun kohde on heikosti valaistu, kameran automaattinen valotusohjelma valitsee suuremman aukon. Tämä tuottaa oikean valituksen, mutta saattaa myös pienentää syväterävyysaluetta, jolloin pienempi alue kohteeksi edessä ja takana näyttää olevan terävä. Kun haluat pienentää aukkoa ja kasvattaa syväterävyyttä, valitse suurempi herkkyys.



Aika (T)

Kierrä suljinaikavalitsinta kohtaan T (aika) valitaksesi pitkät suljinajat pitkäkestoisille valotuksille. Jottei kamera liikkuisi valotuksen aikana, on suositeltavaa käyttää kolmijalkaista jalustaa.

- 1 Kierrä suljinaikavalitsin kohtaan T.

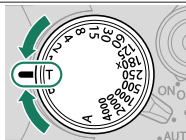

- 2 Valitse suljinaika kiertämällä takakomentokiekkoa.

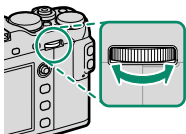

- 3 Paina laukaisin alas asti ottaaksesi kuvan valitulla suljinajalla. Käytettäessä enintään 1 s:n suljinajoja ajastin tulee näkyviin valotuksen aikana.



Vaimentaaksesi "kohinaa" (laikkuisuus) pitkäkestoisissa valotuksissa valitse **PÄÄLLÄ** kohtaan

Q KUVANLAADUN ASETUS > PITKÄ VAL., KOH.

VAIM. Huomaa, että tämä saattaa pidentää aikaa, joka tarvitaan kuvien tallentamiseen kuvauksen jälkeen.

Aikavalotus (B)

Valitse suljinaika **B** (aikavalotus) pitkäkestoisille valotuksille, joissa avaat ja suljet suljinta käsin. Jottei kamera liikkuisi valotuksen aikana, on suositeltavaa käyttää kolmijalkaista jalustaa.

- 1 Kierrä suljinaikavalitsin kohtaan **B**.

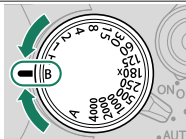

- 2 Paina laukaisin pohjaan asti. Suljin pysyy auki enintään 60 minuuttia laukaisinta painettaessa; näytössä näkyy valotuksen aloittamisesta kulunut aika (elektronista suljinta käytettäessä suljin pysyy auki 1 sekunnin huolimatta siitä, kuinka kauan laukaisinta painetaan).



Kun valitaan aukko **A**, suljinaika asettuu aikaan 30 s.

Vaimentaaksesi "kohinaa" (laikkuisuus) pitkäkestoisissa valotuksissa valitse **PÄÄLLÄ** kohtaan

📷 KUVANLAADUN ASETUS > PITKÄ VAL., KOH.

VAIM. Huomaa, että tämä saattaa pidentää aikaa, joka tarvitaan kuvien tallentamiseen kuvauksen jälkeen.

Kaukolaukaisimen käyttö

Valinnaista RR-90-kaukolaukaisinta voidaan käyttää, jos halutaan pitkä valotusaika. RR-90 liitetään mikro-USB (mikro-B) USB 2.0 -liittimen kautta.

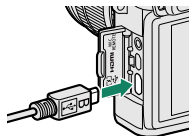

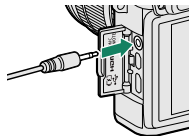

Kolmansien osapuolten toimittamat elektroniset laukaisimet voidaan kytkeä myös mikrofonin/kaukolaukaisimen liittimellä (ø2,5 mm 3-puolainen mini-liitäntä).

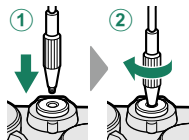

Kolmannen osapuolen mekaaninen laukaisin kytketään kuvassa esitetyllä tavalla.



 Vahvistusikkuna tulee näkyviin, kun kolmannen osapuolen laukaisin liitetään; paina **MENU/OK** ja valitse  **KAUKOL** kohtaan **MIC/KAUKOLAUKAISU**.

TARKISTA MIC/KAUKOLAUKAISU-
ASETUS



ASETA



OHITA

Tila A: aukon esivalinta, AE

Valitse aukko ja anna kameran säätää suljinnopeutta optimaalista valotusta varten.

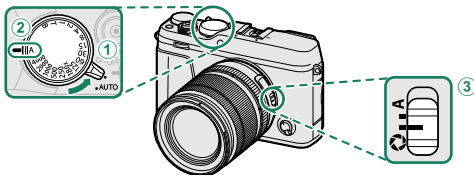

Säädä asetuksia seuraavasti:

- ① **Automaattitilan valitsinvipu:** ●
- ② **Suljinaika:** A (auto)
- ③ **Aukko:** valitse  ja kierrä objektiivin himmenninrenngasta säätääksesi aukkoa

Varmista, että A näkyy näytöllä.



! Jos oikeaa valotusta ei saada aikaan valitulla aukolla, suljinaika näkyy punaisena. Jos kohde on kameran mittausalueen ulkopuolella, suljinajan näytössä näkyy "----".

 Aukkoa voi säätää myös silloin, kun laukaisinta pidetään painettuna puoleenväliin.

Syväterävyyden esikatselu

Kun **TERÄV.AL. ESIKATS.** on asetettu toimintopainikkeelle, painikkeen painaminen pienentää aukon valittuun asetukseen, mikä mahdollistaa syväterävyyden esikatselun näytöllä.



Jos sekä **AF-ETÄISYYSILMAISIN** että **MF-ETÄISYYSILMAISIN**

ovat valittuina luettelossa

NÄYTTÖASETUKSET >

NÄYTÖN MUK. ASET., syväterävyyttä voidaan esikatsella myös käyttäen syväterävyyden ilmaisinta vakionäytössä. Käytä **DISP/BACK**-painiketta näyttääksesi vakioilmaisimet.

Käytä asetusta **AF/MF** **AF/MF-ASETUS >**

SYVÄTERÄVYYSSALUE-ASTEIKKO valitaksesi, miten syväterävyyssalve näytetään. Asetusvalinnan **FILMIPOHJAINEN** avulla voit tehdä käytännöllisiä syväterävyyssalve arvioita kuville, joita on tarkoitus katsella painettuina tai vastaavina, ja asetustalinnan **PIKSELIPOHJAINEN** avulla voit tehdä syväterävyyssalve arvioita kuville, joita on tarkoitus katsella korkeilla resoluutioilla tietokoneiden tai muiden elektronisten laitteiden näytöillä.

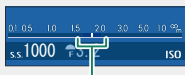
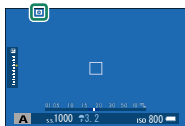

Syväterävyys

Herkkyys ja liike-epäterävyys

Mikäli valitset pienen aukon, kun kohde on heikosti valaistu, automaattisen valotusohjelman valitsema suljinaika ei välttämättä ole riittävän lyhyt estämään liike-epäterävyyttä. Kun haluat valita lyhyemmän suljinajan, joka vähentää liike-epäterävyyttä, valitse suurempi herkkyys.



Tila M: manuaalivalotus

Muuta kameran valitsemaa valotusta.

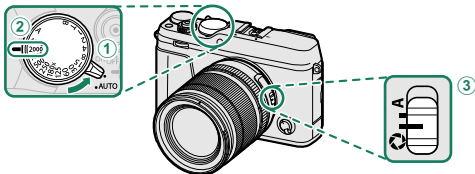

Säädä asetuksia seuraavasti:

- 1 **Automaattitilan valitsinvipu:** ●
- 2 **Suljinaika:** valitse suljinaika
- 3 **Aukko:** valitse  ja kierrä objektiivin himmenninren-gasta säätääksesi aukkoa

Varmista, että **M** näkyy näytöllä. Määrä, jonka kuva ali- tai ylivalot-tuisi nykyisillä asetuksilla, näyte-tään valotusilmaisimessa; säädä suljinaikaa ja aukkoa, kunnes haluttu valotus on saavutettu.



 Muilla asetuksilla kuin **180X** suljinaikaa voidaan säätää myös $\frac{1}{3}$ EV:n inkrementteissä kiertämällä taka komento-kiekkoa.

Valotuksen esikatselu

Jos haluat esikatsella valotusta LCD-näytöllä, valitse jokin muu asetus kuin **POIS** kohtaan **☑ NÄYTTÖASETUKSET > VAL. ESIK./VALKOT. MAN.T.** Valitse **POIS**, kun salama on käytössä, tai muissa tilanteissa, joissa valotus saattaa muuttua, kun kuva otetaan.



Automaattitila

Kamera säätää asetuksia automaattisesti etukomentokiekkoa kiertämällä valitun asetuksen mukaan. Valitse tietyille kohdetyypeille sopivista tiloista, tai valitse **SR+ EDISTYNYT SR AUTO** antaaksesi kameras valita tila kohteeseen automaattisesti.

- 1 Paina **DRIVE**-painiketta ja valitse käyttötilaluettelosta **📷 (VALOKUVA)**.

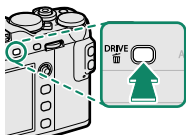

- 2 Kierrä automaattinen tilanvalitsin **AUTO**-asentoon.

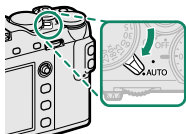

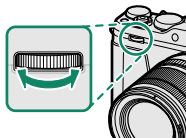

- 3 Valitse vaihtoehto kiertämällä etukomentokiekkoa.

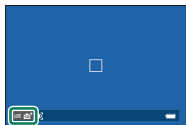

Nykyinen valittuna oleva kuvausohjelma näkyy näytöllä.



Tila	Kuvaus
 EDISTYNYT SR AUTO	Kamera optimoi asetukset automaattisesti kuvausohjelman mukaan.
 MUOTOKUVA	Valitse muotokuvaan.
 MUOTOK. PAR.	Käsittelee muotokuvia niin, että kohteen iho näyttää tasaiselta ja luonnolliselta.
 MAISEMA	Valitse päivänvalossa otettaviin kuviin rakennuksista ja maisemista.
 URHEILU	Valitse valokuvatessasi liikkuvia kohteita.
 YÖ	Valitse tämä tila hämärässä valaistuksessa tai kuvatessasi yöllä.
 YÖ (JALUSTA)	Valitse tämä tila, kun käytät pitkiä suljinaikoja kuvatessasi yöllä.
 ILOTULITUS	Pitkiä suljinaikoja käytetään tallentamaan ilotulituksesta lähtevä laajeneva valokuvio.
 AURINGONLASKU	Valitse tämä tila tallentaaksesi auringonnousujen ja auringonlaskujen eloiset värit.
 LUMI	Valitse teräviin, selkeisiin kuviin, jotka vangitsevat hohtavan-valkoisen lumen hallitsemien maisemien kirkkauden.
 HIEKKARANTA	Valitse teräviin, selkeisiin kuviin, jotka vangitsevat auringon valaisemien hiekkarantojen kirkkauden.
 VEDENALAINEN	Vähentää sinisyyttä, joka tavallisesti liittyy vedenalaiseen valaistukseen.
 JUHLAT	Tallenna sisätilojen taustavalaistus heikossa valaistuksessa.
 KUKKA	Kukkien kuvaamiseen, kirkaat värit.
 TEKSTI	Ota selkeitä kuvia painetuista teksteistä tai kuvista.

 Kuvausohjelman valinta on käytettävissä myös valitsemalla kuvausvalikosta  **KUVAUSASETUS** > **KUVAUSOHJELMA**.

SR+ EDISTYNYT SR AUTO

Kameran SR+ EDISTYNYT SR AUTO -tilassa valitsema kuvausohjelma ilmaistaan näytöllä näkyvällä kuvakkeella.

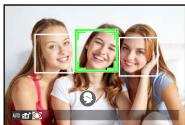

- AUTO
- MAISEMA
- YÖ
- YÖ (JALUSTA)
- MAKRO
- HIEKKARANTA
- AURINGONLASKU
- LUMI
- TAIVAS
- VIHHERKASVIT
- TAIVAS & VIHHERKASVIT
- MUOTOKUVA
- TAUSTAVAL. MUOTOKUVA
- LIIKKUVA KOHDE
- MUOTOKUVA&LIIKE
- TAUSTAVAL.MUOTOKUVA&LIIKE

! Valittu tila saattaa vaihdella kuvausolosuhteiden mukaan. Jos tila ja kohde eivät vastaa toisiaan, valitse kuvausohjelma käsin.

Automaattitarkennus

Ota kuvia automaattitarkennuksella.

- 1 Kierrä tarkennustilan valitsin kohtaan **S** tai **C** (📖 78).

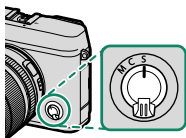

- 2 Käytä asetusta **AF/MF** **AF/MF-ASETUS** > **AUTOFOKUS TILA** valitaksesi AF-tilan (📖 80).

- 3 Valitse tarkennuskehysten sijainti ja koko (📖 82).

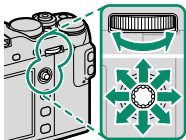

- 4 Ota kuvia.



Lisätietoja automaattisesta tarkennusjärjestelmästä löytyy osoitteesta:

<http://fujifilm-x.com/af/en/index.html>

Tarkennustila

Valitse kameras tarkennustapa tarkennustilan valitsimella.

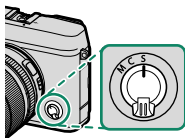

Valitse seuraavista vaihtoehdoista:

Tila	Kuvaus
S (AF-S)	Yksittäinen AF: Tarkennus lukitaan, kun laukaisin painetaan puoleenväliin. Valitse tämä vaihtoehto kuvatessasi paikallaan olevia kohteita.
C (AF-C)	Jatkuva AF: Tarkennusta säädetään jatkuvasti kohteen etäisyyden mukaan, kun laukaisinta pidetään painettuna puoleenväliin. Käytä kuvatessasi liikkuvia kohteita. Silmätunnistus-AF ei ole käytettävissä.
M (manuaalinen)	Manuaalinen: Tarkenna käsin käyttämällä objektiivin tarkennusrengasta. Valitse säätääksesi tarkennusta käsin tai tilanteissa, joissa kamera ei onnistu tarkentamaan automaattisesti (📖 87).

 Huolimatta valitusta asetuksesta, manuaalitarkennusta käytetään, kun objektiivi on manuaalitarkennustilassa.

Jos **PÄÄLLÄ** on valittu kohtaan **AF/MF ASETUS > ENNEN AF:ÄÄ**, tarkennusta säädetään jatkuvasti tiloissa **S** ja **C** silloinkin, kun laukaisinta ei pidetä painettuna.

Tarkennuksen ilmaisin



Tarkennuksen ilmaisin muuttuu vihreäksi, kun kohde on tarkennettu, ja vilkkuu valkoisena, kun kamera ei pysty tarkentamaan. Sulkumerkit (" () ") osoittavat, että kamera tarkentaa ja ne näkyvät jatkuvasti tilassa **C. MF** näkyy manuaalitarkennustilassa.

*Tarkennuksen ilmaisin*

Automaattitarkennuksen asetusvalinnat (AF-tila)





Valitse, miten kamera tarkentaa tiloissa S ja C.

- 1 Paina **MENU/OK** ja siirry kuvausvalikkoon.
- 2 Valitse **AF/MF AF/MF-ASETUS > AUTOFOKUS TILA**.
- 3 Valitse AF-tila.

 Tämä ominaisuus voidaan ottaa käyttöön myös pikakuvakeilla ( 246).

Kameran tarkentamistapa riippuu tarkennustilasta.

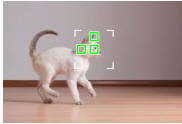
Tarkennustila S (AF-S)

Valinta	Kuvaus	Näytekuva
 YKSI PISTE	Kamera tarkentaa kohteeseen valitussa tarkennuspisteessä. Käytä erittäin tarkkaa pistetarkennusta valittuun kohteeseen.	
 VYÖHYKE	Kamera tarkentaa kohteeseen valitussa tarkennusvyöhykkeessä. Tarkennusvyöhykkeet sisältävät useita tarkennuspisteitä, mikä helpottaa tarkentamista liikkuvaan kohteeseen.	
 LAAJA	Kamera tarkentaa automaattisesti jyrkkäkontrastisiin kohteisiin; näytössä näkyvät tarkennetut alueet.	

Valinta	Kuvaus	Näytekuva
<input type="checkbox"/> ALL KAIKKI	Takakomentokiekon kiertäminen tarkennuspisteen valintanäytössä (☰ 83, 84) käy lävitse automaattitarkennustilat seuraavassa järjestyksessä: <input type="checkbox"/> YKSI PISTE , <input type="checkbox"/> VYÖHYKE ja <input type="checkbox"/> LAAJA .	



Tarkennustila C (AF-C)



Valinta	Kuvaus	Näytekuva
<input type="checkbox"/> YKSI PISTE	Tarkennus seuraa kohdetta valitussa tarkennuspisteessä. Käytä kohteisiin, jotka liikkuvat kohti tai poispäin kamerasta.	
<input type="checkbox"/> VYÖHYKE	Tarkennus seuraa kohdetta valitussa tarkennusvyöhykkeessä. Käytä kohteisiin, jotka liikkuvat melko odotetusti.	
<input type="checkbox"/> SEURANTA	Tarkennus seuraa kohteita, jotka liikkuvat läpi laajan kuva-alueen.	
<input type="checkbox"/> ALL KAIKKI	Takakomentokiekon kiertäminen tarkennuspisteen valintanäytössä (☰ 83, 84) käy lävitse automaattitarkennustilat seuraavassa järjestyksessä: <input type="checkbox"/> YKSI PISTE , <input type="checkbox"/> VYÖHYKE ja <input type="checkbox"/> SEURANTA .	

Tarkennuspisteen valinta

Valitse automaattitarkennuksen tarkennuspiste.

Tarkennuspistenäytön katseleminen





- 1 Paina **MENU/OK** ja siirry kuvausvalikkoon.
- 2 Valitse  **AF/MF-ASETUS > TARKENNUSALUE** katsoaksesi tarkennuspistenäyttöä.
- 3 Käytä tarkennussauvaa (tarkennusvipua) ja takakomentokiekkoa valitaksesi tarkennusalueen ( 83).

 Tarkennuspiste voidaan valita myös kosketusohjaimilla ( 22).

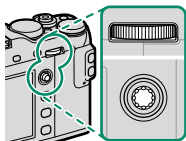
Tarkennuspisteen valitseminen

Käytä tarkennussauvaa (tarkennusvipu) valitaksesi tarkennuspisteen ja takakomentokiekkoa valitaksesi tarkennuskehyyksen koon. Menettely vaihtelee AF-tilalle valitun asetuksen mukaan.



AF-tila	Tarkennussauva		Takakomentokiekko	
	 Kallista	 Paina	 Kierrä	 Paina
<input type="checkbox"/>	Valitse tarkennuspiste	Valitse keskitarkennuspiste	Valitse 6:stä kuvakoosta	Palauta alkuperäinen koko
<input type="checkbox"/>			Valitse 3:stä kuvakoosta	
<input type="checkbox"/>	—			



Manuaalitarkennuspisteen valinta ei ole käytettävissä, kun **LAAJA/SEURANTA** on valittuna tarkennustilassa **S**.

Jos AF-tilaksi valitaan **ALL KAIKKI**, takakomentokiekon kiertäminen tarkennuspisteen valintänäytössä (84) käy lävitse AF-tilat seuraavassa järjestyksessä: **YKSI PISTE** (6 kuvakokoa), **VYÖHYKE** (3 kuvakokoa) ja joko **LAAJA** (tarkennustila **S**) tai **SEURANTA** (tarkennustila **C**).

Tarkennuspistenäyttö

Tarkennuspistenäyttö vaihtelee AF-tilalle valitun asetuksen mukaan.

 Tarkennuskehykset näkyvät pieninä neliöinä (□), tarkennusvyöhykkeet suurina neliöinä.

AF-tila

 **YKSI PISTE**

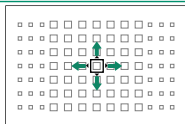

 **VYÖHYKE**

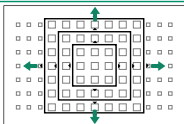

 **LAAJA/SEURANTA**

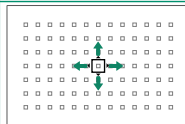

Käytettävissä olevien tarkennuspisteiden määrä voidaan valita asetuksella  **AF/MF-ASETUS > TARKENNUSPISTEIDEN MÄÄRÄ.**

Valitse alueista, joissa on 7×7 , 5×5 tai 3×3 tarkennuspistettä.

Aseta tarkennuskehys kohteen ylle ja paina **MENU/OK.**

Käytettävissä olevat tarkennuspisteet

TTL-kontrastitunnistus-AF tarjoaa enemmän tarkennuspisteitä (①) kuin älykäs hybridi-AF (②), joka yhdistää vaihetunnistuksen TTL-kontrastitunnistus-AF:ään.

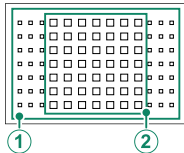

Tarkennuskehysten valinta sarjakuvaustilassa

Kun ohjaustilaksi on valittu jatkuva nopea (**8,0 fps, 11 fps, 14 fps**), tarkennustilassa **C** käytettävissä olevien tarkennuskehysten määrä putoaa.

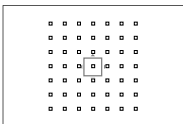

Yksi piste

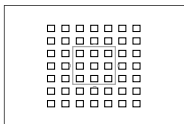

Vyöhyke

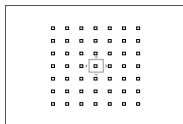

Seuranta

Automaattitarkennus

Vaikka kamera on varustettu erittäin tarkalla automaattitarkennusjärjestelmällä, se ei ehkä kykene tarkentamaan alla lueteltuja kohteita.

- Erittäin kiiltävät kohteet, kuten peilit tai autojen pinnat.
- Ikkunan tai muun heijastavan pinnan kautta kuvatut kohteet.
- Tummat kohteet ja kohteet, jotka pikemminkin imevät kuin heijastavat valoa, esim. hiukset tai turkit.
- Aineettomat kohteet, kuten savu tai liekit.
- Kohteet, joissa on vähän kontrastia suhteessa taustaan.
- Kohteet, jotka ovat tarkennuskehyksessä olevan suurikontラストisen kohteen edessä tai takana (esim. vahvasti vastakoh-
taisia elementtejä sisältävää taustaa vasten kuvattu kohde).

Tarkennuksen tarkistaminen

Nykyistä tarkennusalueita voidaan lähentää tarkkaa tarkennusta varten painamalla takakomentokiekon keskustaa. Peruuta zoomaus painamalla takakomentokiekon keskustaa uudelleen.

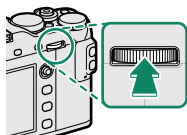

Normaali näyttö



Tarkennuksen zoomaus



Tarkennustilassa **S** zoomausta voidaan säätää kiertämällä takakomentokiekkoa, kun **VAKIO** tai **FOCUS PEAK KOROSTUS** on valittu kohtaan **AF/MF-ASETUS** > **MF-APU** (📖 142). Tarkennuksen zoomausta ei voi käyttää tarkennustilassa **C** tai kun **AF/MF-ASETUS** > **ENNEN AF:ÄÄ** on päällä tai jokin muu asetus kuin **YKSI PISTE** on valittu kohtaan **AUTOFOKUS TILA**.

Vaihda takakomentokiekon keskikohdan toimintoa valitsemalla **PAINIKKEEN/VALITSIMEN ASETUS** > **TOIMINTO (Fn) -AS** tai määritä sen oletustoiminto muihin ohjaimiin.

Manuaalitarkennus

Säädä tarkennusta käsin.

- 1 Kierrä tarkennustilan valitsin kohtaan M.

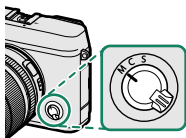

MF ilmestyy näytölle.

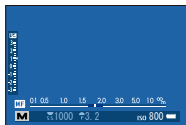

- 2 Tarkenna käsin käyttämällä objektiivin tarkennusrennasta. Kierrä rennasta vasemmalle pienentääksesi tarkennusetäisyyttä ja oikealle pidentääksesi sitä.



- 3 Ota kuvia.



Käytä asetusvalintaa **PAINIKKEEN/VALITSIMEN ASETUS > TARKENNUSRENGAS** kääntääksesi tarkennusrenkaan pyörimissuuntaa.

Valitusta asetuksesta huolimatta manuaalitarkennusta käytetään, kun objektiivi on manuaalitarkennustilassa.

Nopea tarkennus

Jos haluat käyttää automaattitarkennusta tarkentaaksesi valitulla tarkennusalueella olevaan kohteeseen, paina painiketta, jolle on asetettu tarkennuksen lukitus tai **AF-ON** (tarkennusalueen koko voidaan valita takakomentokiekolla). Voit käyttää tätä toimintoa manuaalitarkennustilassa, jos haluat tarkentaa nopeasti valittuun kohteeseen käyttämällä joko yksittäistä tai jatkuvaa automaattitarkennusta sen mukaan, mikä asetus on valittu kohtaan **AF/MF-ASETUS > PIKA-AF-ASETUS**.

Tarkennuksen tarkistaminen

Tarkennuksen tarkistamiselle manuaalitarkennustilassa on käytettävissä eri vaihtoehtoja.

Manuaalitarkennuksen ilmaisin

Manuaalitarkennuksen ilmaisin ilmaisee, kuinka tarkasti tarkennusetäisyys vastaa etäisyyttä suluissa olevaan kohteeseen. Valkoinen viiva osoittaa etäisyyden tarkennusalueella olevaan kohteeseen (metreinä tai jalkoina sen mukaan, mitä on valittu asetusvalikon kohtaan **NÄYTTÖASETUKSET > TARKENNUKSEN MITTAYKSIKKÖ**), ja sininen palkki ilmaisee syväterävyysalueen, eli toisin sanoen tarkennettuna näkyvän kohteen edessä ja takana olevan etäisyyden.

*Tarkennusetäisyys
(valkoinen viiva)*

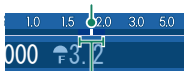

Syväterävyys

Tarkennuksen zoomaus

Jos **PÄÄLLÄ** on valittu kohtaan **AF/MF AF/MF-ASETUS > TARKEN. TARKISTUS**, kamera lähentää automaattisesti valittuun tarkennusalueeseen, kun tarkennusrengasta käännetään. Poistu zoomaustilasta painamalla takakomentokiekon keskustaa uudelleen.



Jos **VAKIO** tai **FOCUS PEAK KOROSTUS** on valittu kohtaan **AF/MF AF/MF-ASETUS > MF-APU**, zoomausta voidaan säätää kiertämällä takakomentokiekkoa.

MF-apu

Asetusvalintaa  **AF/MF-ASETUS** > **MF-APU** voidaan käyttää tarkennuksen tarkistamiseen, kun kuvia rajataan LCD-näytöllä tai elektronisessa etsimessä manuaalitarkennustilassa.

 **MF-APU** -valikon saa näkyviin pitämällä takakomentokiekon keskustaa painettuna.

Seuraavat vaihtoehdot ovat käytettävissä:

- **FOCUS PEAK KOROSTUS:** Korostaa suurikontrastiset ääriviivat. Kierrä tarkennusrengasta, kunnes kohde on korostettu.
- **DIGIT. JAETTU KUVA:** Näyttää jaetun kuvan kuva-alan keskellä. Rajaa kohde jaetun kuvan alueelle ja kierrä tarkennusrengasta, kunnes jaetun kuvan neljä osaa ovat oikein kohdakkain.

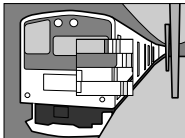



Valotuskorjaus

Säädä valotusta.

Kierrä valotuskorjauksen valitsinta.



Käytettävissä oleva korjausmäärä vaihtelee kuvaustilan mukaan.

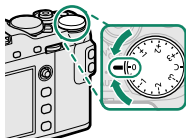

C (Mukautus)

Kun valotuskorjauksen valitsinta kierretään kohtaan **C**, valotuskorjausta voidaan säätää kiertämällä etukomentokiekkoa.

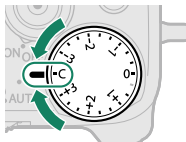

Valotuskorjauksen arvo voidaan valita etukomentokiekkola väliltä -5 – $+5$ EV.

Etukomentokiekkon avulla voidaan asettaa aukko, valotuksen korjaus tai herkkyyys (kun **ISO-KOMENNON VALINTA-ASET.** -kohdan valintana on **PÄÄLLÄ**). Kiekkon painaminen vaihtaa asetusten välillä.

Tarkennuksen/valotuksen lukitus

Sommittele valokuvia, kun kohde ei ole kuvan keskellä.

- 1 Tarkennus:** Sijoita kohde tarkennuskehyykseen ja lukitse tarkennus ja valotus painamalla laukaisin puoleenväliin. Tarkennus ja valotus pysyvät lukittuina, kun laukaisinta pidetään painettuna puoleenväliin (AF/AE-lukitus).



- 2 Uudelleensommittelu:** pidä laukaisinta painettuna puoleenväliin.



- 3 Kuvaus:** paina painike pohjaan.



Tarkennuksen lukitseminen laukaisimella on käytettävissä vain, kun **PÄÄLLÄ** on valittu kohtaan

☑ PAINIKKEEN/VALITSIMEN ASETUS > SULKIJAN AF, SULKIJAN AE.

AF-L- ja AE-L-painikkeet

Tarkennus ja valotus voidaan lukita **AF-L-** ja **AE-L-**painikkeilla. Kun oletusasetukset on valittuna, **AF-L-**painike lukitsee tarkennuksen ja **AE-L-**painike valotuksen. Tarkennus ja/tai valotus pysyvät lukittuna niin kauan kuin painiketta painetaan riippumatta siitä, pidetäänkö laukaisinta painettuna puoleenväliin.

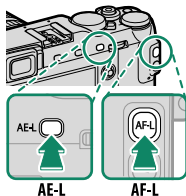

Painikkeiden tehtävät voidaan muuttaa seuraavilla kohdan **☑ PAINIKKEEN/VALITSIMEN ASETUS** valinnoilla:

- **TOIMINTO (Fn) -AS:** valitse tehtävät, joita **AE-L-** ja **AF-L-**painikkeet toteuttavat.
- **AE/AF-LUKITUSTILA:** jos **AE/AF-LUKON PÄÄLLÄ/POIS -KYTKIN** on valittu kohtaan **AE/AF-LUKITUSTILA**, tarkennus ja/tai valotus lukittuu, kun painiketta painetaan, ja pysyy lukittuna, kunnes painiketta painetaan uudelleen.

Haarukointi

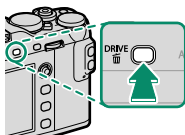

Muuta asetuksia automaattisesti kuvasarjan aikana.

- 1 Näytä valittavissa olevat käyttötilat painamalla **DRIVE**-painiketta.



- 2 Valitse haarukointityyppi ja (jos valittuna on **ISO**) **ISO-HAARUKOINTI** tai **WB**) **VALKOTASAPAINO** (BKT) haarukointitaso.
- 3 Poistu käyttötilan valinnasta valitsemalla **MENU/OK**.
- 4 Ota valokuvia.

AE HAARUKOINTI

Käytä kohtaa  **KUVAUSASETUS > AE-HAARUK ASETUS** valitaksesi haarukointitason ja kuvien määrän. Joka kerta kun laukaisinta painetaan, kamera ottaa määritetyn määrän kuvia: yhdessä käytetään mitattua valotuksen arvoa ja muut yli- tai alivalotetaan valitun haarukointitason kertoimien verran ( 154).





Huolimatta haarukointitasosta valotus ei ylitä valotuksen mittaussjärjestelmän rajoja.

ISO-HAARUKOINTI

Valitse haarukointitaso (± 1 , $\pm 2/3$, tai $\pm 1/3$). Joka kerta kun laukaisin vapautetaan, kamera ottaa kuvan nykyisellä herkkyydellä ja käsittelee sitä luodakseen kaksi lisäkopiota: yhden, jossa herkkyyttä on lisätty, ja toisen, jossa herkkyyttä on pienennetty valitun määrän verran.

ELOK.SIMUL.HAARUK.

Joka kerta kun suljin vapautetaan, kamera ottaa yhden kuvan ja käsittelee sitä luodakseen kopioita eri filminsimulaatioasetuksilla, jotka valitaan käyttämällä  **KUVAUSASETUS > ELOK.SIMUL.HAARUK.** ( 154).

WB| VALKOTASAPAINO BKT

Valitse haarukointitaso (± 1 , ± 2 , tai ± 3). Joka kerta kun suljin vapautetaan, kamera ottaa kuvan ja prosessoi sitä luodakseen kolme kopiota: yhden nykyisillä valkotasapainon asetuksilla, yhteen lisätään valitun hienosäätömäärän verran ja yhdestä vähennetään valitun hienosäätömäärän verran.

DR| DYN.ALAN HAARUKOINTI

Joka kerta kun laukaisinta painetaan, kamera ottaa kolme kuvaa eri dynamiikka-alueasetuksilla: ensimmäisessä 100 %, toisessa 200 % ja kolmannessa 400 %.



Kun dynamiikka-alueen haarukointi on voimassa, herkkyys rajoitetaan vähintään arvoon ISO 800 (tai vähintään välille ISO 200–800, kun herkkyydelle on valittu automaattinen asetus); aiemmin voimassa ollut herkkyys palautetaan käyttöön, kun haarukointi päättyy.



Jatkuva kuvaus (sarjakuvaustila)

Vangitse liike kuvasarjaan.

- 1 Näytä valittavissa olevat käyttötilat painamalla **DRIVE**-painiketta.

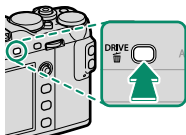

- 2 Valitse ensin **JATKUVA** ja sitten kuvataajuus.
- 3 Ota valokuvia. Kamera ottaa kuvia, kun laukaisinta pidetään painettuna; kuvaus päättyy, kun laukaisin vapautetaan tai muistikortti on täynnä.



Jos tiedoston numeroksi on tulossa 999, ennen kuin kuvaus on valmis, jäljellä olevat kuvat tallentuvat uuteen kansioon.

Sarjakuvausta ei välttämättä aloiteta, jos muistikortilla ei ole riittävästi tilaa.

Kuvataajuus vaihtelee kohteen, suljinajan, herkkyys ja tarkennustilan mukaan. Kuvataajuudet saattavat hidastua ja tallennusajat pidentyä, kun lisää kuvia otetaan.

Salama kytkeytyy pois automaattisesti; aiemmin valittu salamatila palautuu, kun sarjakuvaus lopetetaan.

Tarkennus ja valotus

Valitse tarkennustila **C** vaihdellaksesi kuvan tarkennusta; vaihdellaksesi valotusta kunkin kuvan kohdalla valitse **POIS** kohtaan **PAINIKKEEN/VALITSIMEN ASETUS > SULKIJAN AE**.



Kuvataajuusasetuksen 8,0, 11 tai 14 kuvaa sekunnissa valitseminen rajoittaa tarkennuskuvien määrää tarkennustilassa **C** ja rajaa älykkään kasvontunnistuksen älykkään hybridiautomaattitarkennuksen alueelle (objektiivin läpi tapahtuva kontrastin + vaiheen tunnistukseen perustuva automaattitarkennus, 84).

Valotuksen ja tarkennuksen seurannan suorituskyky saattaa vaihdella sellaisten tekijöiden kuin aukon, herkyyden ja valotuksen korjauksen mukaan.



Lisäsuodattimet

Ota valokuvia, joissa käytetään suodatintehosteita.

- 1 Näytä valittavissa olevat käyttötilat painamalla **DRIVE**-painiketta.

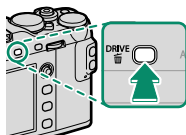

- 2 Siirrä kohdistus kohtaan  **LISÄSUODATIN** ja näytä lisäsuodatinvaihtoehdot valitsemalla **MENU/OK**.
- 3 Siirrä kohdistus haluamallesi lisäsuodattimelle, valitse se ja poistu kuvaustilaan valitsemalla **MENU/OK**.
- 4 Ota valokuvia.



Suodatin voidaan valita kuvausnäytöstä etukomentokiekkoa pyörittämällä, kun automaattitilan valitsinvipu käännetään **AUTO**-asentoon.

Lisäsuodattimen vaihtoehdot

Valitse seuraavista suodattimista:

Suodatin	Kuvaus
 LELUKAMERA	Valitse luodaksesi vanhanaikaisen leluka- meratehosteen.
 MINIATYYRI	Kuvien ylä- ja alareunoja sumennetaan pienoismallitehosteen luomiseksi.
 POPVÄRI	Luo suurikontrastisia kuvia, joissa on kylläiset värit.
 HELEÄ	Luo kirkkaita, pienikontrastisia kuvia.
 HILLITTY	Luo kuvia, jotka ovat tasaisen tummasä- vyisiä ja joissa on muutamia korostettuja valoalueita.
 DYNAAMINEN SÄVY	Dynaamista sävyilmaisua käytetään fantasiatehosteen luomiseksi.
 PEHMEÄ TARKENNUS	Luo ulkoasu, joka on tasaisen pehmeä kaikkialla kuvassa.
 OSAVÄRI (PUNAINEN)	Valitun väriset kuvan alueet tallennetaan kyseisen värisenä. Kuvan muut alueet tallennetaan mustavalkoisena.
 OSAVÄRI (ORANSSI)	
 OSAVÄRI (KELTAINEN)	
 OSAVÄRI (VIHREÄ)	
 OSAVÄRI (SININEN)	
 OSAVÄRI (PURPPURA)	



Kohteesta ja kameran asetuksista riippuen kuvat saatta-
vat joissain tapauksissa olla rakeisia tai niiden kirkkaus tai
värisävy voivat vaihdella.





Päällekkäisvalotus

Luo valokuva, jossa yhdistetään kaksi valotusta.

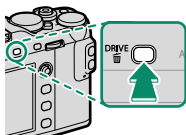

- 1 Näytä valittavissa olevat käyttötilat painamalla **DRIVE**-painiketta.



- 2 Valitse korostettuna näkyvä vaihtoehto ja palaa kuvaustilaan valitsemalla ensin **Adv.**, siirtämällä sitten kohdistus kohtaan  **PÄÄLLEKKÄISKUVAUS** ja valitsemalla lopuksi **MENU/OK**.
- 3 Ota ensimmäinen kuva.

- 4 Paina **MENU/OK**. Ensimmäinen kuva näytetään päällekkäin objektiivin näkymän kanssa, ja kamera pyytää ottamaan toisen kuvan.



Palaa vaiheeseen 3 ja ota ensimmäinen kuva uudelleen työntämällä tarkennussauvaa (tarkennusvipua) vasemmalle. Tallenna ensimmäinen kuva ja poistu luomatta päällekkäiskuvaa painamalla **DISP/BACK**.

- 5 Ota toinen kuva käyttäen ensimmäistä kuvaa apuna.



- 6 Luo päällekkäisvalotus valitsemalla **MENU/OK** tai palaa vaiheeseen 5 ja ota toinen kuva uudelleen työntämällä tarkennussauvaa (tarkennusvipua) vasemmalle.







Panoraamat

Seuraa näytöllä olevia ohjeita luodaksesi panoraaman.

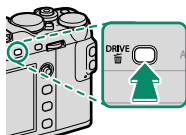
- 1 Näytä valittavissa olevat käyttötilat painamalla **DRIVE**-painiketta.



- 2 Valitse korostettuna näkyvä vaihtoehto ja palaa kuvaustilaan valitsemalla ensin **Adv.**, siirtämällä sitten kohdistus kohtaan  **PANORAAMA** ja valitsemalla lopuksi **MENU/OK**.
- 3 Valitse kulma, jonka verran panoroit kameraa kuvaamisen aikana, työntämällä tarkennussauvaa (tarkennusvipua) vasemmalle. Korosta haluamasi koko ja paina **MENU/OK**.
- 4 Näytä vierityssuuntavalinnat työntämällä tarkennussauvaa oikealle. Korosta panoroitisuunta ja paina **MENU/OK**.
- 5 Aloita tallennus painamalla laukaisin kokonaan alas. Laukaisinta ei tarvitse pitää painettuna tallennuksen aikana.

- 6 Panoroi kameraa nuolen osoittamaan suuntaan. Kuvaaminen päättyy automaattisesti, kun olet vierittänyt kameran ohjainten loppuun asti ja panoraama on valmis.



Parhaita tuloksia varten

Parhaan tuloksen saat käyttämällä objektiivia, jonka polttoväli on 35 mm tai vähemmän (50 mm tai vähemmän 35 mm:n formaatissa). Tue kyynärpäät kylkiä vasten ja liikuta kameraa hitaasti pienessä ympyrässä tasaisella nopeudella pitäen kameraa vaakatasossa tai suorassa kulmassa horisonttiin nähden ja panoroimalla vain ohjainten näyttämään suuntaan. Parhaat tulokset saavutetaan käyttämällä jalustaa. Jos toivottuja tuloksia ei saavuteta, kokeile panoroimista eri nopeudella.



Jos laukaisin painetaan kokonaan alas ennen kuin panoraama on valmis, kuvaaminen päättyy eikä panoraama välttämättä tallennu. Kuvaaminen voi keskeytyä myös, jos kameraa liikutetaan liian nopeasti tai liian hitaasti. Kameran panoroiminen muuhun kuin osoitettuun suuntaan peruuttaa kuvauksen.

Panoraamat luodaan useista kuvista; jos **PÄÄLLÄ** on valittu kohdassa  **PAINIKKEEN/VALITSIMEN ASETUS > SULKIJAN AE**, valmiin panoraamakuvan valotus on sama kuin ensimmäisen kuvan. Kamera saattaa joissain tapauksissa tallentaa valittua suuremman tai pienemmän kulman tai se ei pysty yhdistämään kuvia täydellisesti. Jos kuvaus loppuu ennen kuin panoraama on valmis, panoraaman viimeistä osaa ei välttämättä tallenneta.

Haluttuja tuloksia ei välttämättä saavuteta silloin kun kohde liikkuu, kohde on lähellä kameraa, kohteet ovat muuttumattomia kuten taivas tai ruohikko, kohteet liikkuvat koko ajan kuten aallot tai vesiputous tai kohteen kirkkaus muuttuu huomattavasti. Panoraamat voivat olla epäselviä, jos kohde on heikosti valaistu.

Panoraamakuvien katselu

Täyskuvatoistossa panoraamakuvia voidaan zoomata käyttämällä takakomentokiekkoa. Panoraamakuva voidaan näyttää myös käyttämällä tarkennussauvaa (tarkennusvipua).

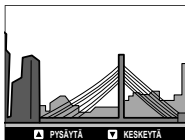

Aloita toisto painamalla tarkennussauvaa alas, keskeytä painamalla uudelleen. Vaihda panoroitaisuuntaa toiston aikana tai vieritä panoraamaa toiston ollessa keskeytetty työntämällä tarkennussauvaa vasemmalle tai oikealle. Pystysuoria panoraamoja vieritetään pystysuunnassa, vaakasuoria vaakasuunnassa. Poistu täyskuvatoistosta työntämällä tarkennussauvaa ylös.

Salamakuvaus

Käytä mukana toimitettua salamakenkään liitettävää EF-X8-salamaa lisävalaistuksena yöllä tai hämärissä sisätiloissa.

- 1 Työnnä salama salamakenkään kuvan mukaisesti, kunnes se napsahtaa paikalleen.

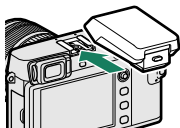

- 2 Nosta salama.

 Jos salama ei ole nostettuna, asetuksia mukautetaan täsmäysliitäntän kautta kytketyille laitteille (📖 263).

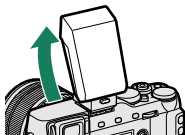

- 3 Näytä EF-X8-salaman vaihtoehdot kameran valikoista valitsemalla  **SALAMAN ASETUS > SALAMAN TOIMINNAN ASETUS.**



 Tämä ominaisuus voidaan ottaa käyttöön myös pikakuvakkeilla (📖 246).

- 4 Siirrä kohdistus valikon vaihtoehdoille tarkennussauvalla (tarkennusvivulla) ja muuta korostettuna näkyvää asetusta kiertämällä takakomentokiekkoa (📖 109).

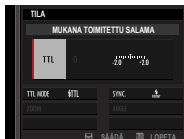

- 5 Paina **DISP/BACK**-painiketta asettaaksesi muutokset voimaan.

❗ Kohteen etäisyydestä riippuen jotkin objektiivit saattavat luoda varjoja kuviin, joissa käytetään salamaa.

Salama ei välähdä joissain asetuksissa, esimerkiksi panoraamatilassa tai kun käytetään elektronista suljinta.

Valitse pienempiä suljinnopeuksia kuin **180X**, kun käytät salamaa valotustilassa **S** (sulkimen ensisijaisuus AE) tai manuaalista salamaa (**M**).

📖 TTL-tilassa salama saattaa välähtää useita kertoja kunkin kuvan kohdalla. Älä liikuta kameraa, ennen kuin kuvaus on päättynyt.

Salama-asetukset

Seuraavat asetukset ovat käytettävissä, kun mukana toimitettu EF-X8-kamerakenkään kiinnitettävä salamalaite on kiinnitetty.

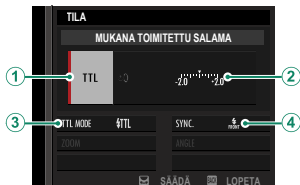

Asetus	Kuvaus
<p>① Salaman ohjaustapa</p>	<p>Valitse seuraavista vaihtoehdoista:</p> <ul style="list-style-type: none"> • TTL: TTL-tila. Säädä salamakorjausta (②) ja valitse salamatila (③). • M: Salama välähtää valitulla teholla (②) riippumatta kohteen kirkkaudesta tai kameran asetuksista. Teho ilmaistaan täyden tehon murto-osina välillä 1/4–1/64. Toivottuja tuloksia ei ehkä saavuteta matalilla arvoilla, jos ne ylittävät salaman ohjausjärjestelmän rajat; ota testikuva ja tarkista tulokset. • COMMANDER: valitse, jos salamaa käytetään kauko-ohjaamaan synkronoituja salamalaitteita, esimerkiksi osana studion salamajärjestelmää. • OFF (POIS): EF-X8 ei välähdä. Salamalaitteet, jotka on kytketty täsmäysliitännän kautta, välähtävät vielä, kun suljin on vapautettu, mutta ne voidaan poistaa käytöstä alentamalla EF-X8:aa ja kytkemällä laitteet pois päältä salaman asetusvalikossa.

Asetus	Kuvaus
<p>② Salamakorjaus/ teho</p> <p>③ Salamatila (TTL)</p>	<p>Säädä salaman tasoa. Käytettävissä olevat valinnat vaihtelevat salaman ohjaustavan mukaan (①).</p> <p>Valitse salamatila TTL-salaman ohjaukselle. Käytettävissä olevat asetukset riippuvat valitusta kuvaustilasta (P, S, A tai M).</p> <ul style="list-style-type: none"> • ⚡TTL (SALAMA AUTOMAATTINEN): Salama laukeaa vain tarvittaessa; salaman tasoa säädetään kohteen kirkkauden mukaan. Kuvake  tulee näkyviin, kun laukaisin painetaan puoleenväliin, mikä ilmaisee salaman välähtävän, kun kuva otetaan. • ⚡TTL (NORMAALI): Salama välähtää jokaisen kuvan kohdalla, jos mahdollista; salaman tasoa säädetään kohteen kirkkauden mukaan. Salama ei välähdä, ellei sitä ole ladattu täyteen, kun suljin vapautetaan. • ⚡TTL (HIDAS SYNKRONOINTI): Yhdistä salama pitkiin suljinaikoihin, kun valokuvaat muotokuva-kohteita yömaisemataustaa vasten. Salama ei välähdä, ellei sitä ole ladattu täyteen, kun suljin vapautetaan.
<p>④ Synkronointi</p>	<p>Valitse, ajoitetaanko salama välähtämään heti sulkimen avautumisen jälkeen (⚡FRONT/ENSIMMÄINEN VERHO) vai juuri ennen kuin se sulkeutuu (⚡REAR/TOINEN VERHO). ENSIMMÄINEN VERHO -asetuksen käyttöä suositellaan useimmissa tilanteissa.</p>

Punasilmäisyyden poisto

Punasilmäisyyden poisto on käytettävissä, kun jokin muu vaihtoehto, kuin **POIS** on valittu kohtaan **☑ SALAMAN ASETUS > PUNASILM. POISTO** ja **AF/MF ASETUS > KASV./SILMIEN TUNN. ASETUS** on **PÄÄLLÄ**. Punasilmäisyyden poisto minimoi "punasilmäisyyden", joka syntyy, kun salaman valo heijastuu kohteen verkkokalvoilta.

Salaman täsmäysnopeus

Salama synkronoituu sulkimen kanssa suljinajan ollessa $\frac{1}{180}$ s tai lyhyempi.

Valinnaiset FUJIFILM-salamayksiköt

Kameraa voidaan käyttää valinnaisten, FUJIFILMin kamerakenkään kiinnitettävien salamalaitteiden kanssa.

Kolmansien osapuolten salamalaitteet

Älä käytä kolmansien osapuolten salamalaitteita, jotka tuottavat kameran salamakenkään yli 300 V jännitteen.

Kuvausvalikot

6



KUVANLAADUN ASETUS

Säädä kuvanlaadun asetuksia.

Tuo kuvanlaadun asetukset näkyviin painamalla

MENU/OK kuvausnäytössä ja valitse

IQ (KUVANLAADUN ASETUS)

-välilehti.



Käytettävissä olevat asetukset riippuvat valitusta kuvaustilasta.

KUVAKOKO

Valitse valokuvien tallennuksessa käytettävä kuvakoko ja kuvasuhde.

Valinta	Kuvakoko	Valinta	Kuvakoko	Valinta	Kuvakoko
L 3:2	6000 × 4000	L 16:9	6000 × 3376	L 1:1	4000 × 4000
M 3:2	4240 × 2832	M 16:9	4240 × 2384	M 1:1	2832 × 2832
S 3:2	3008 × 2000	S 16:9	3008 × 1688	S 1:1	2000 × 2000



KUVAKOKO ei nollaudu, kun kamera sammutetaan tai kun toinen kuvaustila valitaan.

Kuvasuhde

Kuvat, joiden kuvasuhde on 3:2, on samat mittasuhteet, kuin 35-millisen filmin kuvilla, kun taas kuvasuhde 16:9 on sopiva näytettäväksi **High Definition (HD)** -laitteissa. Kuvat, joiden kuvasuhde on 1:1 ovat neliön muotoisia.

KUVAN LAATU

Valitse tiedostomuoto ja pakkaussuhde. Valitse **FINE** tai **NORMAL** tallentaaksesi JPEG-kuvia, **RAW** tallentaaksesi RAW-kuvia tai **FINE+RAW** tai **NORMAL+RAW** tallentaaksesi sekä JPEG- että RAW-kuvia. **FINE** ja **FINE+RAW** käyttävät pienempää JPEG-pakkaussuhdetta laadukkaampiin JPEG-kuviin, kun taas **NORMAL** ja **NORMAL+RAW** käyttävät suurempaa JPEG-pakkaussuhdetta tallennettavissa olevien kuvien lukumäärän kasvattamiseen.

Toimintopainikkeet

Vaihtaaksesi yksittäistä kuvaa varten RAW-kuvanlaatuun tai pois siitä aseta **RAW** toimintopainikkeelle (📖 254). Jos kuvanlaadun asetuksena on jokin JPEG-asetus, painikkeen painaminen ottaa väliaikaisesti käyttöön vastaavan JPEG+RAW-asetuksen. Jos nykyisenä asetuksena on JPEG+RAW-asetus, painikkeen painaminen ottaa väliaikaisesti käyttöön vastaavan JPEG-asetuksen, kun taas jos **RAW** on valittuna, painikkeen painaminen ottaa väliaikaisesti käyttöön asetuksen **FINE**. Kuvan ottaminen tai painikkeen painaminen uudelleen palauttaa käyttöön aiemman asetuksen.

RAAKATALLENNUS



Valitse, pakataanko RAW-kuvat.

Valinta	Kuvaus
PAKKAAMATON	RAW-kuvia ei pakata.
HÄVIÖTÖN PAKKAUS	RAW-kuvat pakataan käyttäen käänteistä algoritmia, joka pienentää tiedoston kokoa ilman kuvadatan menettämistä. Kuvia voi katsoa RAW FILE CONVERTER EX 2.0 -ohjelmalla tai muulla ohjelmalla, joka tukee "häviötöntä" RAW-pakkausta.

FILMISIMULAATIO



Simuloi erilaisten filmien, kuten mustavalkoisen, vaikutusta(värisuotimilla tai ilman). Valitse väripaletti kohteen ja luovan tarkoituksen mukaan.

Valinta	Kuvaus
 PROVIA/PERUS	Normaali värintoisto. Soveltuu monenlaisille kohteille muotokuvista maisemiin.
 Velvia/ VÄRIKYLLÄINEN	Luontokuvaukseen sopiva kylläisten värien suurikontrastinen valikoima.
 ASTIA/PEHMEÄ	Parantaa muotokuvissa ihonsävyille käytettävissä olevaa sävyvalikoimaa säilyttäen samalla taivaan kirkaansiniset sävyt päivänvalossa. Suositellaan ulkona otettavaan muotokuvaan.
 CLASSIC CHROME	Pehmeä väri ja varjojen korostettu kontrasti tuottavat rauhallisen vaikutelman.
 PRO Neg. Hi	Tarjoaa hiukan enemmän kontrastia kuin asetus  PRO Neg. Std . Suositellaan ulkona otettavaan muotokuvaan.
 PRO Neg. Std	Pehmeäsävyinen paletti. Ihonväreille käytettävissä olevien sävyjen valikoimaa on parannettu, minkä ansiosta tämä on hyvä vaihtoehto studiomuotokuville.

Valinta	Kuvaus
 ACROS*	Ota mustavalkoisia kuvia, joissa on rikas porrastus ja erinomainen terävyys.
 MUSTAVALKOINEN*	Ota tavallisia mustavalkoisia kuvia.
 SEPIA	Ota seepiansävyisiä kuvia.

* Saatavana keltaisilla (**Ye**), punaisilla (**R**) ja vihreillä (**G**) suodattimilla, jotka syventävät harmaan sävyjä, mitkä taas vastaavat valittua väriä täydentäviä värisävyjä. Keltainen (**Ye**) suodatin syventää purppuravärejä ja sinisiä, ja punainen (**R**) suodatin sinisiä ja vihreitä. Vihreä (**G**) suodatin syventää punaisia ja ruskeita, ihonsävyt mukaan lukien, joten se on hyvä valinta muotokuvaan.



Kun automaattitilan valitsinvipu on kierretty asentoon **AUTO**, valittavissa on vain vaihtoehdot ,  ja .

Filminsimulaatioasetuksia voidaan yhdistää sävy- ja terävyysasetuksiin.

Filminsimulaatioasetukset voidaan ottaa käyttöön myös pikakuvakkeilla ( 246).

Katso lisätietoja osoitteesta: <http://fujifilm-x.com/en/x-stories/the-world-of-film-simulation-episode-1/>

RAKEISUUS

Lisää filmirakeisuutta. Valitse määrä (**VAHVA** tai **HEIKKO**) tai valitse **POIS** ottaaksesi filmirakeisuuden pois käytöstä.

Asetusvalinnat		
VAHVA	HEIKKO	POIS

DYNAMIIKKA-ALUE

Säädä kontrastia. Valitse pienempiä arvoja kasvat- taaksesi kontrastia sisätiloissa tai pilvisessä säässä kuvattaessa ja suurempia arvoja vähentääksesi huip- puvaloalueiden ja varjojen yksityiskohtien katoamis- ta jyrkkäkontrastisia kohteita kuvattaessa. Korkeita arvoja suositellaan näkymiin, jotka sisältävät sekä auringonvaloa että tummia varjoja, ja jyrkkäkont- rastisiin kohteisiin, joihin kuuluvat auringonvalon heijastuminen vedessä, kirkkaasti valaistut syksyn lehdet, sinistä taivasta vasten otettavat muotoku- vat ja valkoiset kohteet tai valkoiseen pukeutuneet ihmiset. Huomaa kuitenkin, että korkeilla arvoilla otetuissa kuvissa voi esiintyä laikkuisuutta.

Asetusvalinnat

AUTO

☒100 100%

☒200 200%

☒400 400%



Jos **AUTO** on valittuna, kamera valitsee automaattisesti joko **☒100 100%** tai **☒200 200%** kohteen ja kuvausolo- suhteiden mukaan. Suljinaika ja aukko näytetään, kun laukaisin painetaan puoleenväliin.

☒200 200% on käytettävissä herkkyysillä ISO 400 ja yli,
☒400 400% herkkyysillä ISO 800 ja yli.

VALKOTASAPAINO

Valitse valonlähdeittä vastaava valkotasapainoasetus saadaksesi kuviin luonnolliset värit.

Valinta	Kuvaus
AUTO	Valkotasapaino säädetään automaattisesti.
	Mittaa valkotasapainon arvo.
	Valitse värilämpötila.
	Suorassa auringonvalossa oleville kohteille.
	Varjossa oleville kohteille.
	Käytä kuvattaessa "päivänvalo"-loisteputkien valossa.
	Käytä kuvattaessa "lämpimänvalkoisten" loisteputkien valossa.
	Käytä kuvattaessa "viileänvalkoisten" loisteputkien valossa.
	Käytä hehkulamppuvalaistuksessa.
	Vähentää sinisyyttä, joka tavallisesti liittyy vedenalaiseen valaistukseen.



Tulokset vaihtelevat kuvausolosuhteiden mukaan. Tarkista värit toistamalla kuvat kuvaamisen jälkeen.

Valkotasapainoa säädetään salamaa varten ainoastaan **AUTO**- sekä -tiloissa. Kytke salama pois käyttäessäsi muita valkotasapainon asetuksia.

Valkotasapainon asetukset voidaan ottaa käyttöön myös pikakuvakkeilla ( 246).

Valkotasapainon hienosäätäminen

Valkotasapainoasetuksen valittamisen jälkeen **MENU/OK**-valinta tuo näyttöön oikealla näkyvän valintaikkunan. Hienosäädä valkotasapainoa käyttämällä tarkennussauvaa (tarkennusvipua), poistu hienosäädöstä valitsemalla **DISP/BACK**.



Tarkennussauva (tarkennusvipu) ei kallistu vinosti.

Mukauta valkotasapainoa

Valitse \mathcal{Q}_1 , \mathcal{Q}_2 tai \mathcal{Q}_3 säätääksesi valkotasapainoa epätavallisissa valaistusolosuhteissa. Valkotasapainon mittausvaihtoehdot tulevat näkyviin; rajaa valkoinen kohde niin, että se täyttää näytön ja paina laukaisin kokonaan pohjaan mitataksesi valkotasapainon (valitse viimeisin mukautettu arvo ja poistu mitaamatta valkotasapainoa painamalla **DISP/BACK** tai paina **MENU/OK** valitaksesi viimeisimmän arvon ja näytetään hienosäätöikkunan).



- Jos näytöllä näkyy **“VALMIS!”**, paina **MENU/OK** asettaaksesi valkotasapainon mitattuun arvoon.
- Jos näkyviin tulee **“ALLE”**, nosta valotuskorjausta ja yritä uudelleen.
- Jos näkyviin tulee **“YLI”**, laske valotuskorjausta ja yritä uudelleen.

K: Värilämpötila

Kohdan **K** valitseminen valkotasapainovalikosta tuo värilämpötilaluettelon näkyviin; korosta värilämpötilaa ja paina **MENU/OK** valitaksesi korostetun asetuksen ja näytetään hienosäätöikkunan.



Värilämpötila

Värilämpötila on valonlähteen värin objektiivinen mitta, joka ilmoitetaan kelvineinä (K). Valonlähteet, joiden värilämpötila on lähellä suoran auringonvalon värilämpötilaa, näyttävät valkoisilta; valonlähteillä, joiden värilämpötila on alhaisempi, on keltainen tai punainen sävy, kun taas niillä, joiden värilämpötila on korkeampi, on sininen sävy. Voit sovittaa värilämpötilan valonlähteeseen tai valita vaihtoehtoja, jotka poikkeavat jyrkästi valonlähteen väristä tehdäksesi kuvista "lämpimämpiä" tai "kylmempiä".

VAALEIDEN SÄVY

Säädä huippuvaloalueiden ulkonäköä. Valitse seitsemästä vaihtoehdosta välillä +4 ja -2.

Asetusvalinnat						
+4	+3	+2	+1	0	-1	-2

6

TUMMIEN SÄVY

Säädä varjojen ulkonäköä. Valitse seitsemästä vaihtoehdosta välillä +4 ja -2.

Asetusvalinnat						
+4	+3	+2	+1	0	-1	-2

VÄRI

Säädä värikylläisyyttä. Valitse yhdeksästä vaihtoehdosta välillä +4 ja -4.

Asetusvalinnat								
+4	+3	+2	+1	0	-1	-2	-3	-4

TERÄVYYS

Terävöitä tai pehmennä ääri viivoja. Valitse yhdeksästä vaihtoehdosta välillä +4 ja -4.

Asetusvalinnat								
+4	+3	+2	+1	0	-1	-2	-3	-4

KOHINANVAIMENNUS

Vähennä suurella herkkyydellä otetuissa kuvissa esiintyvää kohinaa. Valitse yhdeksästä vaihtoehdosta välillä +4 ja -4.

Asetusvalinnat

+4	+3	+2	+1	0	-1	-2	-3	-4
----	----	----	----	---	----	----	----	----

6

PITKÄ VAL., KOH. VAIM

Valitse **PÄÄLLÄ** vähentääksesi laikkuisuutta pitkillä valotusajoilla.

Asetusvalinnat

PÄÄLLÄ

POIS

OBJ. MODUL. OPTIM

Valitse **PÄÄLLÄ** parantaaksesi tarkkuutta korjaamalla diffraktiota ja lievää epätarkkuutta, jota esiintyy objektiivin reunoilla.

Asetusvalinnat	
PÄÄLLÄ	POIS

VÄRIAVARUUS

Valitse väritoistoon käytettävä väriasteikko.

Valinta	Kuvaus
sRGB	Suosittelaa useimmissa tilanteissa.
Adobe RGB	Kaupalliseen painamiseen.

PIKSELIKARTOITUS

Käytä tätä vaihtoehtoa, jos huomaat kuvissasi kirkkaita pisteitä.

- 1 Paina kuvausnäytöllä **MENU/OK** ja valitse  **KUVANLAADUN ASETUS** -välilehti.
- 2 Korosta **PIKSELIKARTOITUS** ja paina **MENU/OK** suorittaaksesi pikselikartoituksen. Prosessointi voi kestää muutaman sekunnin.

 Tulokset eivät ole taattuja.

Varmista, että akku on täyteen ladattu, ennen kuin aloitat pikselikartoituksen.

Pikselikartoitus ei ole käytettävissä, kun kameran lämpötila on kohonnut.

VALITSE MUK. ASET.

Palauta asetukset, jotka on tallennettu toiminnolla **MUOKKAA/TALLENNNA MUK. ASET.** Asetukset voidaan palauttaa mistä tahansa seitsemästä mukautettujen asetusten pankista.

Pankit			
MUKAUTA 1	MUKAUTA 2	MUKAUTA 3	MUKAUTA 4
MUKAUTA 5	MUKAUTA 6	MUKAUTA 7	

MUOKKAA/TALLENNNA MUK. ASET.

Voit tallentaa enintään 7 kokoelmaa mukautettuja kameran asetuksia yleisimpiin käyttötilanteisiin. Tallennetut asetukset voidaan palauttaa kohdassa ** KUVANLAADUN ASETUS > VALITSE MUK. ASET..**

- 1 Paina **MENU/OK** kuvaustilassa näyttääksesi kuvausvalikon. Valitse ** KUVANLAADUN ASETUS**-välilehti, korosta sitten **MUOKKAA/TALLENNNA MUK. ASET.** ja paina **MENU/OK**.

- 2 Korosta muokattujen asetusten pankki ja valitse painamalla **MENU/OK**.



- 3 Säädä seuraavia asetuksia haluamallasi tavalla:

- **HERKKYYS**
- **DYNAMIIKKA-ALUE**
- **FILMISIMULAATIO**
- **RAKEISUUS**
- **VALKOTASAPAINO**
- **VAALEIDEN SÄVY**
- **TUMMIEN SÄVY**
- **VÄRI**
- **TERÄVYYS**
- **KOHINANVAIMENNUS**



- 4 Paina **DISP/BACK**. Näyttöön tulee vahvistusikkuna; korosta **OK** ja paina **MENU/OK**.

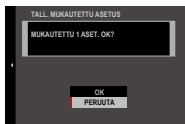

Kameran nykyiset asetukset tallennetaan valittuun pankkiin korostamalla kohta **TALL. NYK. ASET.** vaiheessa 3 ja valitsemalla **MENU/OK**. Pankit voidaan nimetä uudelleen valitsemalla **MUOKKAA NIMEÄ**.

Palauta nykyisen pankin oletusasetukset valitsemalla **PALAUTA ALKUASET**.



AF/MF-ASETUS

Säädä tarkennusasetuksia.

Tarkennusasetukset tuodaan näkyviin painamalla kuvausvalikossa **MENU/OK** ja valitsemalla  (**AF/MF-ASETUS**)-välilehden.



Käytettävissä olevat asetukset riippuvat valitusta kuvaustilasta.

TARKENNUSALUE

Valitse tarkennusalue automaattitarkennusta, manuaalitarkennusta ja tarkennuksen zoomausta varten.

AUTOFOKUS TILA

Valitse tarkennustilojen **S** ja **C** AF-tila.

Valinta	Kuvaus
 YKSI PISTE	Kamera tarkentaa valitussa tarkennuspisteessä olevaan kohteeseen. Käytettävissä olevien tarkennuspisteiden määrän voi valita kohdassa  AF/MF-ASETUS > TARKENNUSPISTEIDEN MÄÄRÄ . Käytä valitun kohteen erittäin tarkkaan tarkennukseen.
 VYÖHYKE	Kamera tarkentaa valitulla tarkennusvyöhykkeellä olevaan kohteeseen. Tarkennusvyöhykkeet sisältävät useita tarkennuspisteitä, mikä helpottaa tarkentamista liikkuviin kohteisiin.
 LAAJA/SEURANTA	Tarkennustilassa C kamera seuraa tarkennusta valitussa tarkennuspisteessä olevaan kohteeseen, kun suljinpainike painetaan puoliväliin. Tarkennustilassa S kamera tarkentaa automaattisesti suurikontrastiin kohteisiin; tarkennetut alueet näkyvät näytöllä. Kamera ei välttämättä pysty tarkentamaan pieniin tai nopeasti liikkuviin kohteisiin.
 KAIKKI	Takakomentokiekon kiertäminen tarkennuspisteen valintänäytössä ( 83, 84) käy lävitse automaattitarkennustilat seuraavassa järjestyksessä:  YKSI PISTE ,  VYÖHYKE ja  LAAJA/SEURANTA .

AF-C MUKAUTETUT ASETUKSET

Valitse tarkennuksen jäljityksen asetukset tarkennustilalle C. Valitse asetuksista 1–5 kohteeksi mukaan.

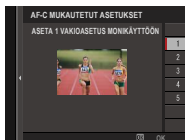

Valinta	Kuvaus
ASETA 1 VAKIOASETUS MONIKÄYTTÖÖN	Tavallinen seurantavaihtoehto, joka toimii hyvin tyypillisen liikkuvien kohteiden valikoiman kanssa.
ASETA 2 JÄTÄ ESTEET HUOMIOIMATTA + JATKA KOHTEEN SEURAAMISTA	Tarkennusjärjestelmä yrittää seurata valittua kohdetta. Valitse kohteille, joita on vaikea pitää tarkennusalueella, tai silloin kun muita kohteita tulee todennäköisesti tarkennusalueelle kohteen kanssa.
ASETA 3 KIIHTYVÄLLE/ HIDASTUVALLE KOHTEELLE	Tarkennusjärjestelmä yrittää kompensoida kohteen kiihdytyksen tai hidastuksen. Valitse kohteille, jotka ovat alttiita nopeille vauhdin muutoksille.
ASETA 4 YHTÄKKISESTI ILMESTYVÄLLE KOHTEELLE	Tarkennusjärjestelmä yrittää tarkentaa nopeasti kohteisiin, jotka tulevat tarkennusalueelle. Valitse kohteille, jotka ilmaantuvat äkillisesti, tai vaihtaessasi kohteita nopeasti.
ASETA 5 ENNAKOIMATTOMASTI LIIK. JA KIIHTYVÄLLE/ HIDASTUVALLE KOHTEELLE	Valitse vaikeasti seurattaville kohteille, jotka ovat alttiita äkillisille vauhdin muutoksille sekä laajoille liikkeille etualalta taka-alalle ja vasemmalta oikealle.

TALLENNA AF-TILA SUUNTAUSK

Valitse, tallennetaanko kameran ollessa pystysuunnassa käytetty tarkennustila ja tarkennusalue erikseen niistä, joita käytetään kameran ollessa vaakasuunnassa.

Valinta	Kuvaus
POIS	Samoja asetuksia käytetään kummassakin suunnassa.
VAIN TARKENNUSALUE	Kunkin suunnan tarkennusalue voidaan valita erikseen.
PÄÄLLÄ	Tarkennustila ja tarkennusalue voidaan valita erikseen.

AF-PISTENÄYTTÖ

Valitse, näytetäänkö yksittäiset tarkennuskehukset, kun **VYÖHYKE** tai **LAAJA/SEURANTA** on valittu kohdassa  **AF/MF-ASETUS > AUTOFOKUS TILA.**

Asetusvalinnat	
ON	OFF

TARKENNUSPISTEIDEN MÄÄRÄ

Valitse tarkennuspisteiden valinnassa käytettävissä olevien tarkennuspisteiden määrä manuaalitarkennustilassa tai kun **YKSI PISTE** on valittuna kohtaan **AUTOFOKUS TILA**.

Valinta	Kuvaus
91 PISTETTÄ (7 × 13)	Valitse 91 tarkennuspisteestä, jotka on järjestetty 7 × 13 -ruudukkoon.
325 PISTETTÄ (13 × 25)	Valitse 325 tarkennuspisteestä, jotka on järjestetty 13 × 25 -ruudukkoon.

ENNEN AF:ÄÄ

Jos **PÄÄLLÄ** on valittu, kamera jatkaa tarkennuksen säätämistä myös silloin, kun suljinpainiketta ei ole painettu puoleenväliin. Huomaa, että tämä lisää akun kulutusta.

Asetusvalinnat	
PÄÄLLÄ	POIS

AF-APUVALO

Jos **PÄÄLLÄ** on valittu, AF-apuvalo syttyy avustamaan automaattitarkennusta.

Asetusvalinnat

PÄÄLLÄ

POIS



Joissain tilanteissa kamera ei välttämättä pysty tarkentamaan AF-apuvalon avulla. Jos kamera ei pysty tarkentamaan, yritä lisätä etäisyyttä kohteeseen.

Vältä AF-apuvalon kohdistamista suoraan kohteen silmiin.

KASV./SILMIEN TUNN. ASETUS

Älykäs kasvojentunnistus asettaa tarkennuksen ja valotuksen kasvoihin, jotka ovat missä tahansa kohdassa kuvaa, mikä estää kameraa tarkentamasta taustaan ryhmämuotokuvissa. Valitse muotokuvakohdetta korostaviin kuviin. Kasvojentunnistus toimii kameran ollessa pysty- tai vaaka-asennossa; jos kasvot havaitaan, ne ilmaistaan vihreällä reunuksella. Jos kuvassa on useammat kuin yhdet kasvot, kamera valitsee lähimpänä keskustaa oleva kasvot; muut kasvot ilmaistaan valkoisilla reunuksilla. Voit myös valita tunnistaako ja tarkentaako kamera silmiin, kun älykäs kasvojentunnistus on päällä. Valitse seuraavista vaihtoehtoista:

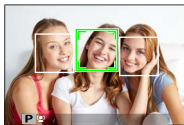

Valinta	Kuvaus
KASV. PÄÄL./ SILMÄT POIS	Vain älykäs kasvojentunnistus.
KASV. PÄÄL./ SILMÄT AUTO	Kamera valitsee automaattisesti kumpaan silmään se tarkentaa, kun kasvot havaitaan.
KASV.PÄÄL/ OIKEA SILMÄ	Kamera tarkentaa älykkäällä kasvojentunnistuksella havaittujen kohteiden oikeaan silmään.
KASV.PÄÄL/ VASEN SILMÄ	Kamera tarkentaa älykkäällä kasvojentunnistuksella havaittujen kohteiden vasempaan silmään.
KASV.POIS/ SILMÄT EI	Älykäs kasvojentunnistus ja silmien ensisijaisuus pois päältä.



Joissain tiloissa kamera saattaa asettaa valotuksen koko kuvalle eikä niinkään muotokuvakohteelle.

Jos kohde liikkuu laukaisinta painettaessa, kasvot eivät välttämättä ole vihreällä reunuksella merkityllä alueella, kun kuva otetaan.



Jos kamera ei pysty tunnistamaan kohteen silmiä, koska ne ovat hiusten, lasien tai muiden kohteiden peitossa, kamera tarkentaa sen sijaan kasvoihin.

Kasvo-/silmatunnistuksen asetukset voidaan ottaa käyttöön myös pikakuvakkeilla ( 246).

AF+MF

Jos **PÄÄLLÄ** on valittu tarkennustilassa **S**, tarkennusta voi säätää käsin kiertämällä tarkennusrengasta, kun laukaisinta pidetään painettuna puoliväliin. Sekä vakiotarkennuksen että tarkennuspiikin käytön MF-apuvaihtoehtoja tuetaan.

Asetusvalinnat**PÄÄLLÄ****POIS**

 Objektiivit, joissa on tarkennusetäisyyden osoitin, on asetettava manuaalitarkennustilaan (MF), ennen kuin tätä vaihtoehtoa voidaan käyttää. Kun MF valitaan, tarkennusetäisyyden osoitin poistuu käytöstä. Aseta tarkennusrengas tarkennusetäisyyden osoittimen keskelle, sillä kameran tarkennus voi epäonnistua, jos rengas on asetettu äärettömään tai pienimmälle tarkennusetäisyydelle.

AF+MF -tarkennuksen zoomaus

Kun **PÄÄLLÄ** on valittu kohtaan  **AF/MF-ASETUS > TARKEN. TARKISTUS** ja **YKSI PISTE** kohtaan **AUTOFOKUS TILA**, tarkennuksen zoomausta voidaan käyttää valitun tarkennusalueen lähentämiseen. Zoomaussuhde (2,5x tai 6x) voidaan valita takakomentokiekolla.

MF-APU

Valitse, miten tarkennus näytetään manuaalitarkennustilassa.

Valinta	Kuvaus
VAKIO	Tarkennus näytetään normaalisti (focus peak korostus ja digitaalisesti jaettu kuva eivät ole käytettävissä).
DIGIT. JAETTU KUVA	Näyttää mustavalkoisen (MUSTAVALK.) tai väriällisen (VÄRILLINEN) jaetun kuvan kuva-alan keskellä. Rajaa kohde jaetun kuvan alueelle ja kierrä tarkennusrengasta, kunnes jaetun kuvan kolme osaa ovat kohdakkain.
FOCUS PEAK KOROSTUS	Kamera korostaa suurikontrastiset ääriviivat. Valitse väri ja piikin taso.



Voit myös valita avustetun manuaalisen tarkennuksen asetuksen painamalla takakomentokiekon keskikohdan alas.

TARKEN. TARKISTUS

Jos **PÄÄLLÄ** on valittu, kamera lähentää automaattisesti valittua tarkennusalueetta, kun tarkennusrennasta kierretään manuaalitarkennustilassa.

Asetusvalinnat

PÄÄLLÄ

POIS



Takakomentokiekon keskustan painaminen peruuttaa tarkennuksen zoomauksen.

KYTKE PISTE AE & TARKENNUS

Valitse **PÄÄLLÄ** mitataksesi nykyisen tarkennuskehityksen, kun **YKSI PISTE** on valittu kohtaan **AUTOFOKUS TILA** ja **PISTE** kohtaan **VALOTUKSEN MITTAUS**.

Asetusvalinnat

PÄÄLLÄ

POIS

PIKA-AF-ASETUS

Valitse, tarkentaako kamera käyttämällä yksittäistä AF:ää (**AF-S**) vai jatkuvaa AF:ää (**AF-C**), kun **AF-L**-painiketta painetaan manuaalitarkennustilassa.

Asetusvalinnat

AF-S

AF-C

6

SYVÄTERÄVYYSALUE-ASTEIKKO

Asetusvalinnan **FILMIPOHJAINEN** avulla voit tehdä käytännöllisiä syväterävyysalueen arvioita kuville, joita on tarkoitus katsella painettuina tai vastaavina, ja asetusvalinnan **PIKSELIPOHJAINEN** avulla voit tehdä syväterävyysalueen arvioita kuville, joita on tarkoitus katsella korkeilla resoluutioilla tietokoneiden tai muiden elektronisten laitteiden näytöillä.

Asetusvalinnat

PIKSELIPOHJAINEN

FILMIPOHJAINEN

SULKIMEN/TARKENNUKSEN ENSISIJAISUUS

Valitse, miten kamera tarkentaa tarkennustilassa **AF-S** tai **AF-C**.

Valinta	Kuvaus
SULJIN	Sulkimen laukaisu on etusijalla tarkennukseen nähden. Kuvia voidaan ottaa, vaikka kamera ei ole tarkennettuna.
TARKENNUS	Tarkennus on etusijalla sulkimen laukaisuun nähden. Kuvia voidaan ottaa vain, kun kamera on tarkennettuna.

KOSKETUSNÄYTTÖTILA

Valitse kosketusohjainten suorittamat kuvaustoimenpiteet.

Valokuvaus

Tila	Kuvaus
KOSKETUSKUVAUS 	Tarkenna kohdetta koskettamalla sitä näytössä, ja vapauta suljin. Sarjakuvauksessa otetaan kuvia, kun pidät sormeasi näytöllä.
AF 	Kosketa valitaksesi tarkennuspisteen. Tarkennustilassa S (AF-S) tarkennus lukittuu, kun taas tarkennustilassa C (AF-C) kamera säätää tarkennusta jatkuvasti vastaamaan etäisyyttä kohteeseen. Tarkennuksen lukitus ja jatkuva tarkennus voidaan lopettaa koskettamalla AF OFF -kuvaketta.
ALUE 	Valitse tarkennuspiste tai zoomi napauttamalla. Tarkennuskehys siirtyy valittuun tarkennuspisteeseen.
POIS 	Kosketusohjaimet pois päältä. Näyttö ei vastaa kosketettaessa.

Videoiden tallennus



Suosittellemme, että valitset **ALUE** kohtaan **VIDEO-AUTOFOKUS-TILA** kuvausvalikon  (video)-välilehdessä ennen kuin tallennat videoita kosketusohjaimilla (joissakin videotiloissa **ALUE** valitaan automaattisesti).

Tila	Kuvaus
KOSKETUSKUVAUS 	Kosketa näytöllä näkyvää kohdetta tarkentaaksesi ja aloittaaksesi tallennuksen. Tarkennustilassa C (AF-C) kamera säätää tarkennusta vastaan etäisyyttä kohteeseen; tarkentaaksesi uudelleen tarkennustilassa S (AF-S) tai tarkentaaksesi uuteen kohteeseen tarkennustilassa C kosketa kohdetta näytössä. <i>Paina laukaisinta lopettaaksesi tallennuksen.</i>
AF 	Tarkenna koskettamalla näytöllä näkyvää kohdetta ja <i>paina laukaisinta aloittaaksesi tai lopettaaksesi tallennuksen.</i> Tarkennustilassa C (AF-C) kamera säätää tarkennusta vastaan etäisyyttä kohteeseen; tarkentaaksesi uudelleen tarkennustilassa S (AF-S) tai tarkentaaksesi uuteen kohteeseen tarkennustilassa C kosketa kohdetta näytössä.

Tila	Kuvaus
<p>ALUE</p> 	<p>Kosketa valitaksesi tarkennuspisteen ja <i>paina laukaisinta aloittaaksesi tai lopettaaksesi tallennuksen.</i> Tarkennustilassa C (AF-C) kamera jatkuvasti säätää tarkennusta vastaamaan muutoksia valitussa tarkennuspisteessä olevan kohteen etäisyyteen. Tarkennustilassa S (AF-S) voit siirtää tarkennuspistettä koskettamalla näyttöä, mutta voit tarkentaa uudelleen vain käyttämällä ohjainta, jonka tehtäväksi on määritetty AF-ON (📖 227).</p>
<p>POIS</p> 	<p>Kosketusohjaimet pois päältä. Näyttö ei vastaa kosketettaessa.</p>

 Ota kosketusohjaimet pois käytöstä ja piilota kosketusnäyttötilan ilmaisin valitsemalla **POIS** kohtaan **📖 PAINIKKEEN/VALITSIMEN ASETUS > KOSKETUSNÄYTTÖASETUKSET > KOSKETUSNÄYTTÖ PÄÄLLÄ/POIS.**



KUVAUSASETUS

Säädä kuvausvaihtoehtoja.

Kuvausvaihtoehdot voi tuoda näkyviin painamalla **MENU/OK** kuvausnäytössä ja valitsemalla **📷 (KUVAUSASETUS)** -välilehden.



Käytettävissä olevat asetukset riippuvat valitusta kuvaustilasta.

KUVAUSOHJELMA



Valitse kuvaustila, jota käytetään, kun automaattitilan valitsinvipu on **AUTO**-asennossa.

Tila	Kuvaus
EDISTYNYT SR AUTO	Kamera optimoi asetukset automaattisesti kuvausohjelman mukaan.
MUOTOKUVA	Valitse muotokuvaan.
MUOTOK. PAR.	Käsittelee muotokuvia niin, että kohteen iho näyttää tasaiselta ja luonnolliselta.
MAISEMA	Valitse päivänvalossa otettaviin kuviin rakennuksista ja maisemista.
URHEILU	Valitse valokuvatessasi liikkuvia kohteita.
YÖ	Valitse tämä tila hämärässä valaistuksessa tai kuvatessasi yöllä.

Tila	Kuvaus
 YÖ (JALUSTA)	Valitse tämä tila, kun käytät pitkiä suljinaikoja kuvatessasi yöllä.
 ILOTULITUS	Pitkiä suljinaikoja käytetään tallentamaan ilotulituksesta lähtevä laajeneva valokuvio.
 AURINGONLASKU	Valitse tämä tila tallentaaksesi auringonnousujen ja auringonlaskujen eloiset värit.
 LUMI	Valitse teräviin, selkeisiin kuviin, jotka vangitsevat hohtavanvalkoisen lumen hallitsemien maisemien kirkkauden.
 HIEKKARANTA	Valitse teräviin, selkeisiin kuviin, jotka vangitsevat auringon valaisemien hiekkarantojen kirkkauden.
 VEDENALAINEN	Vähentää sinisyyttä, joka tavallisesti liittyy vedenalaiseen valaistukseen.
 JUHLAT	Tallenna sisätilojen taustavalaistus heikossa valaistuksessa.
 KUKKA	Kukkien kuvaamiseen, kirkaat värit.
 TEKSTI	Ota selkeitä kuvia painetuista teksteistä tai kuvista.

ITSELAUKAISIN

Valitse sulkimen laukaisun viive.

Valinta	Kuvaus
 2 SEK	Suljin laukaistaan kahden sekunnin kuluttua laukaisimen painamisesta. Valitse vähentääksesi epätarkkuutta, joka johtuu kameran liikkumisesta laukaisimen painamisen aikana. Itselaukaisimen merkkivalo vilkkuu ajastuksen kuluessa.
 10 SEK	Suljin laukaistaan kymmenen sekunnin kuluttua laukaisimen painamisesta. Käytä valokuviin, joissa haluat näkyä myös itse. Itselaukaisimen merkkivalo vilkkuu juuri ennen kuvan ottamista.
POIS	Itselaukaisin on pois käytöstä.

Jos jokin muu vaihtoehto kuin **POIS** on valittu, ajastin käynnistyy, kun laukaisin painetaan pohjaan. Näytöllä oleva ikkuna näyttää, montako sekuntia on jäljellä sulkimen laukaisuun. Pysäyttääksesi ajastimen ennen kuvan ottamista paina **DISP/BACK**.

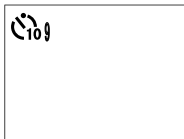

 Seiso kameran takana, kun käytät laukaisinta. Objektiviin edessä seisominen saattaa häiritä tarkennusta ja valotusta.

Itselaukaisimen ajastin kytkeytyy pois päältä automaattisesti, kun kamera sammutetaan.

INTERVALLIAJASTINKUVAUS

Määritä kamera ottamaan kuvia automaattisesti ennalta asetetuin aikaväleihin.

- 1** Korosta **INTERVALLIAJASTINKUVAUS** (KUVAUSASETUS)-välilehdeltä ja paina **MENU/OK**.
- 2** Valitse aikaväli ja kuvien lukumäärä tarkennussauvalla (tarkennusvivulla). Jatka painamalla **MENU/OK**.
- 3** Valitse ensin aloitusaika tarkennussauvalla ja paina sitten **MENU/OK**. Kuvaus alkaa automaattisesti.





Intervalliajastettu kuvaus ei ole käytettävissä suljinajalla **B** (aikavalotus) eikä useiden valotusten kuvauksessa. Sarjakuvaustilassa otetaan vain yksi kuva joka kerta, kun laukaisin laukaistaan.



Jalustan käyttöä suositellaan.

Tarkista akun varaustaso ennen aloittamista. Suosittelemme käyttämään lisävarusteena saatavaa AC-9V-vaihtovirtasovitinia ja CP-W126-tasavirtaliitintä.

Näyttö voi sammua kuvien välillä ja syttyä muutamaa sekuntia ennen seuraavan kuvan ottamista. Näyttö voidaan aktivoida milloin tahansa painamalla laukaisinta.

Kun haluat jatkaa kuvausta, kunnes muistikortti on täynnä, määritä otettavien kuvien määräksi ∞.

AE-HAARUK ASETUS

Säädä valotuksen haarukoinnin asetuksia.

Valinta	Kuvaus
RUUTU/VAIHE-ASETUS	Valitse haarukointijaksossa olevien kuvien määrä (KUVAA) ja valotuksen määrä, joka vaihtelee jokaisen kuvan mukaan (VAIHE).
1 RUUTU / JATKUVA	Valitse, otetaanko haarukointijakson kuvat yksi kerrallaan (1 RUUTU) vai yhdessä sarjassa (JATKUVA).
JÄRJESTYS-ASETUS	Valitse, missä järjestyksessä kuvat otetaan.

ELOK.SIMUL.HAARUK.



Valitse kolme filminsimulaation tyyppiä, joita käytetään filminsimulaation haarukoinnissa ( 118).





Asetukset		
 PROVIA/PERUS	 Velvia/ VÄRIKYLLÄINEN	 ASTIA/PEHMEÄ
 CLASSIC CHROME	 PRO Neg. Hi	 PRO Neg. Std
 ACROS*	 MUSTAVALKOINEN*	 SEPIA

* Saatavana keltaisen (**Ye**), punaisen (**R**) ja vihreän (**G**) suotimen kanssa.

VALOTUKSEN MITTAUS

Valitse, miten kamera mittaa valotuksen.

 Valittu asetus tulee voimaan vain, kun asetus  **AF/MF-ASETUS > KASV./SILMIEN TUNN. ASETUS** on **KASV.POIS/SILMÄT EI** päältä.

Tila	Kuvaus
 (multi)	Kamera määrittää valotuksen hetkessä analysoimalla sommittelun, värin ja kirkkauden jakautumisen. Suositellaan useimmissa tilanteissa.
 (keskipainotettu)	Kamera mittaa koko kuva-alan, mutta asettaa suurimman painoarvon keskellä olevalle alueelle.
 (piste)	Kamera mittaa valaistusolosuhteet kuvan keskellä olevalta alueelta, jonka koko vastaa 2 % koko kuva-alasta. Suositellaan, kun kohde on taustavalaistunut, ja muissa tilanteissa, joissa tausta on paljon kirkkaampi tai tummempi kuin pääkohde.
 (keskiarvo)	Valotus asetetaan koko kuva-alan keskiarvon mukaiseksi. Tuottaa yhdenmukaisen valotuksen useille samassa valaistuksessa otettaville kuville, ja on erityisen tehokas kuvattaessa maisemia ja mustaan tai valkoiseen pukeutuneiden henkilöiden muotokuvia.

SULKIMEN TYYPI

Valitse sulkimen tyyppi. Valitse elektroninen suljin mykistääksesi suljinäänen.

Valinta	Kuvaus
MS MEKAANINEN SULJIN	Ota kuvia mekaanisella sulkimella.
ES ELEKTRONINEN SULJIN	Ota kuvia elektronisella sulkimella.
MS MEKAANINEN+ ES ELEKTRONINEN	Kamera valitsee sulkimen tyyppin kuvausolojen mukaan.



Jos valittuna on jokin muu asetus kuin **MS MEKAANINEN SULJIN**, nopeammat suljinnopeudet kuin $\frac{1}{4000}$ s voidaan valita kiertämällä suljinajan valitsin kohtaan **4000** ja kiertämällä sitten takakommentokiekkoa.

 Liikkuvista kohteista otetuissa kuvissa, joissa on käytetty elektronista suljinta, voi näkyä vääristymiä, ja kaistaleita ja utua voi näkyä kuvissa, jotka otetaan loisteputkivalossa tai muussa välkkyvässä tai epätasaisessa valaistuksessa. Kun otat kuvia käyttämällä mykistettyä suljinta, kunnioita kohteesi kuvaoikeuksia ja oikeutta yksityisyyteen.

 Kun elektronista suljinta käytetään, salama poistuu käytöstä, herkkyys rajoitetaan arvoihin ISO 12800–200, eikä pitkän valotusajan kohinan vähennyksellä ole vaikutusta.

IS-TILA

Valitse jokin seuraavista kuvanvakautusasetuksista:

Valinta	Kuvaus
 JATKUVA +LIIKE	Kuvanvakautus päällä. Jos +LIIKE valitaan, kamera säättää suljinaikaa vähentääkseen liike-epäterävyyttä, kun liikkuva kohde havaitaan.
 JATKUVA	
 KUVAUS +LIIKE	Kuten yllä, mutta kuvanvakautusta käytetään vain silloin, kun laukaisin painetaan puoleenväliin (vain tarkennustila C) tai kun suljin laukaistaan. Jos +LIIKE valitaan, kamera säättää suljinaikaa vähentääkseen liike-epäterävyyttä, kun liikkuva kohde havaitaan.
 VAIN KUVAUS	
POIS	Kuvanvakautus pois päältä. Valitse tämä asetus käyttäessäsi jalustaa.



+LIIKE ei vaikuta, kun herkkyys on asetettu tiettyyn arvoon, ja sitä ei välttämättä voi valita joillain muilla asetusyhdistelmillä. Vaikutus saattaa vaihdella valaistusolosuhteiden ja kohteen liikkumisnopeuden mukaan.

Tämä vaihtoehto on käytettävissä vain, jos objektiivi tukee kuvanvakautusta.

HERKKYYS

Säädä kameran valoherkkyttä.

Valinta	Kuvaus
AUTO1	Herkkyttä säädetään automaattisesti kuvausolojen mukaan. Valitse perusherkkyys, maksimiherkkyys ja lyhin suljinaika kohtiin AUTO1 , AUTO2 ja AUTO3 .
AUTO2	
AUTO3	
12800–200	Säädä herkkyttä käsin. Valittu arvo näkyy näytöllä.
H (25600/51200), L (100/125/160)	Valitse erikoistilanteissa. Huomaa, että laikkuisuutta voi esiintyä kuvissa, jotka on otettu asetuksella H , kun taas L pienentää dynamiikka-aluetta.



Herkkyys ei nollaudu, kun kamera sammutetaan.

Herkkyttä ei voi säätää, kun automaattitilan valitsinviipu on **AUTO**-asennossa.

Kun kohdan **☑ PAINIKKEEN/VALITSIMEN ASETUS > ISO-KOMENNON VALINTA-ASET.** valinta on **PÄÄLLÄ**, herkkyttä voidaan säätää painamalla etukomentokiekko ensin keskeltä alas ja valitsemalla tämän jälkeen haluttu asetus pyörittämällä kiekkoa.

Herkkyiden säätäminen

Suuria arvoja voidaan käyttää vähentämään epätarkkuutta heikossa valaistuksessa, kun taas pienemmät arvot mahdollistavat pidemmät suljinajat tai suuremmat aukot kirkaassa valossa; huomaa kuitenkin, että suurilla herkkyyksillä otetuissa kuvissa saattaa esiintyä laikkuisuutta.

AUTO

Valitse perusherkkyyys, maksimierkkyyys ja lyhin suljinaika kohtiin **AUTO1**, **AUTO2** ja **AUTO3**. Oletusasetukset esitetään alla.

Kohde	Vaihtoehdot	Oletus		
		AUTO1	AUTO2	AUTO3
OLETUSERKKYYS	12800–200	200		
MAKS. HERKKYYS	12800–400	800	1600	3200
LYHIN SULJINAIKA	1/500–1/4 SEK, AUTOM	1/60 SEK		

Kamera valitsee herkkyyden automaattisesti oletus- ja maksimiarvojen väliltä; herkkyyttä nostetaan oletusarvoa suuremmaksi vain, jos optimaaliseen valotukseen vaadittava suljinaika olisi pidempi kuin arvo, joka on valittu kohtaan **LYHIN SULJINAIKA**.



Jos kohtaan **OLETUSHERKKYYS** valittu arvo on suurempi kuin kohdan **MAKS. HERKKYYS**, **OLETUSHERKKYYS** asetetaan arvoksi, joka on valittu kohtaan **MAKS. HERKKYYS**.

Kamera saattaa valita suljinaikoja, jotka ovat pidempiä kuin **LYHIN SULJINAIKA**, jos kuvista tulisi alivalottuneita arvolla, joka on valittu kohtaan **MAKS. HERKKYYS**. Jos **AUTOM** on valittu kohtaan **LYHIN SULJINAIKA**, kamera valitsee automaattisesti lyhimmän suljinajan vastaamaan suurin piirtein objektiivin polttovälin käänteislukua sekunneissa (jos objektiivin polttoväli on esimerkiksi 50 mm, kamera valitsee lyhimmän suljinajan lähellä arvoa $\frac{1}{50}$ s). Kuvanvakautukseen valittu asetus ei vaikuta lyhimpään suljinaikaan.

SOVITTIMEN AS.

Säädä M-liitännällä varustetun objektiivin asetuksia käyttäen valinnaista FUJIFILM M MOUNT ADAPTER.

Polttovälin valitseminen

Jos objektiivin polttoväli on 21, 24, 28 tai 35 mm, valitse vastaava vaihtoehto **SOVITTIMEN AS.**-valikosta.

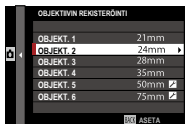

Muiden objektiivien tapauksessa valitse **OBJEKT. 5** tai **OBJEKT. 6** ja anna polttoväli käyttämällä tarkennussauvaa (tarkennusvipua).



Vääristymän korjaus

Valitse joko **VOIMAKAS**, **KESKITASO** tai **HEIKKO** korjatakseksi **TYNNYRI**- tai **NEULATYYNY**-vääristymää.



Värisävyn korjaus

Kuvan keskustan ja reunojen välis-
tä värisävyjen vaihtelua voi säätää
erikseen kullekin kulmalle.



Käytä värisävyn korjausta noudatta-
malla alla olevia ohjeita.

- 1 Kierrä takakomentokiekkoa valitaksesi kulman. Valittu nurkka ilmaistaan kolmiolla.
- 2 Säädä sävyt käyttämällä tarkennussauvaa (tarkennusvipua), kunnes kuvan keskustan ja valitun nurkan välillä ei ole enää havaittavaa sävyeroa. Säädä värejä syaani-punainen-akselilla työntämällä tarkennussauvaa vasemmalle tai oikealle. Säädä värejä sininen-keltainen-akselilla työntämällä tarkennussauvaa ylös tai alas.

 Määritä tarvittava määrä säätämällä värisävyjen korjausta samalla, kun otat kuvia sinisestä taivaasta tai harmaasta paperiarkista.

Reunojen valaistuksen korjaus

Valitse arvo väliltä -5 – $+5$. Positiivisen arvon valinta kasvattaa reunojen valaistusta, kun taas negatiivisen arvon valinta vähentää reunojen valaistusta. Positiivisia arvoja suositellaan vintage-objektiiveille; negatiiviset arvot luovat vaikutelman antiikkilinsillä tai neulansilmäkameralla otetusta kuvasta.



Määritä tarvittava määrä säätämällä reunojen valaistusta samalla, kun otat kuvia sinisestä taivaasta tai harmaasta paperista.

LANGATON TIEDONS.

Muodosta yhteys älypuheliin, joissa on uusin FUJIFILM Camera Remote -sovelluksen versio. Älypuhelimella voit selata kamerassa olevia kuvia, ladata valitsemasi kuvat, kauko-ohjata kameraa tai kopioida sijaintitiedot kameraan.



Lataa sovellukset ja katso lisätietoja osoitteesta:
http://app.fujifilm-dsc.com/en/camera_remote/



SALAMAN ASETUS

Säädä salamaan liittyviä asetuksia.

Voit näyttää salamaan liittyvät asetukset, kun painat kuvausvalikossa **MENU/OK** ja valitset  (**SALAMAN ASETUS**) -välilehden.



Käytettävissä olevat asetukset riippuvat valitusta kuvaustilasta.

6

SALAMAN TOIMINNAN ASETUS

Valitse salaman ohjaustila, salama-tila tai synkronointitila tai säädä salaman tasoa. Käytettävissä olevat asetukset riippuvat salamasta.



Katso lisätietoja sivulta 261.

PUNASILM. POISTO

Vähennä salaman aiheuttamaa punasilmäisyyttä.

Valinta	Kuvaus
SALAMA+POISTO	Punasilmäisyyden vähennys esisalamalla on yhdistetty digitaaliseen punasilmäisyyden poistoon.
SALAMA	Punasilmäisyyden vähentäminen pelkällä salamalla.
POISTO	Vain digitaalinen punasilmäisyyden poisto.
POIS	Punasilmäisyyden vähennys salamalla ja digitaalinen punasilmäisyyden poisto pois päältä.



Salaman punasilmäisyyden vähennystä voidaan käyttää TTL-salaman ohjaustilassa. Digitaalinen punasilmäisyyden poisto suoritetaan vain, kun kamera havaitsee kasvot, eikä se ole käytettävissä RAW-kuvien kanssa.

TTL-LUKITUSTILA

Sen sijaan, että säädettäisiin salamatasoa jokaiselle kuvalle, TTL-salamaohjaus voidaan lukita, jotta saadaan tasaiset tulokset kuvasarjoille.

Valinta	Kuvaus
LUKITSE VIIM. SALAMA	Salamateho lukitaan viimeisimmälle valokuvalla mitattuun arvoon. Virheilmoitus näytetään, jos aikaisemmin mitattua arvoa ei ole.
LUKITSE MITTAUSSALAMA	Kamera laukaisee sarjan esisalamia ja lukitsee salamatehon mitattuun arvoon.



Käyttääksesi TTL-lukitusta, määritä **TTL-LUKITUS** kameran säätimelle, ja ota sitten TTL-lukitus käyttöön tai pois käytöstä säätimen avulla (📖 254).

Salamakorjausta voidaan säätää, kun TTL-lukitus on käytössä.

LED-VALOASETUS

Valitse, käytetäänkö kuvia otettaessa salamalaitteen LED-videovaloa (jos saatavilla) silmävalona vai AF-apuvalona.

Valinta	LED-videovalon rooli valokuvien ottamisessa
VALONPILKAHDUS	Silmävalo
AF AVUSTAJA	AF-apuvalo
AF AVUSTAJA+ VALONPILK.	AF-apuvalo ja silmävalo
POIS	Ei mitään



Tämä asetusvalinta löytyy myös salaman asetusvalikon kautta.

MASTER-ASETUS

Valitse salamaryhmä (A, B tai C) kameran salama-kenkään liitetulle salamalle, kun se toimii isäntäsalamana, joka hallitsee etäsalamalaitteita FUJIFILMin langattoman optisen salamaohjauksen kautta, tai valitse **OFF** rajoittaaksesi isäntäsalaman tehon tasolle, joka ei vaikuta lopulliseen kuvaan.

Aetusvalinnat			
Gr A	Gr B	Gr C	OFF



Tämä asetusvalinta löytyy myös salaman asetusvalikon kautta.

CH-ASETUS

Valitse kanava, jota käytetään isäntäsalaman ja etäsalamalaitteiden väliseen kommunikointiin silloin, kun käytetään FUJIFILMin optista langatonta salamaohjausta. Erillisiä kanavia voidaan käyttää eri salamajärjestelmille tai estämään häiriöitä, kun useita järjestelmiä toimii lähekkäin.

Asetusvalinnat

CH1	CH2	CH3	CH4



ELOKUVA-ASETUS

Säädä videokuvauksen asetuksia.

















Voit näyttää videokuvauksen asetukset, kun painat kuvausvalikosta **MENU/OK** ja valitset  (**ELOKUVA-ASETUS**) -välilehden.



Käytettävissä olevat asetukset riippuvat valitusta kuvaustilasta.

VIDEOTILA

Valitse videon tallennuksessa käytettävä kuvakoko ja -taajuus.

Valinta	Kuvakoko	Kuvataajuus
 2160/29.97P	3840 × 2160 (4K)	29,97 fps
 2160/25P		25 fps
 2160/24P		24 fps
 2160/23.98P		23,98 fps
 1080/59.94P	1920 × 1080 (Full HD)	59,94 fps
 1080/50P		50 fps
 1080/29.97P		29,97 fps
 1080/25P		25 fps
 1080/24P		24 fps
 1080/23.98P	23,98 fps	
 720/59.94P	1280 × 720 (HD)	59,94 fps
 720/50P		50 fps
 720/29.97P		29,97 fps
 720/25P		25 fps
 720/24P		24 fps
 720/23.98P		23,98 fps

VIDEO-AUTOFOKUS-TILA

Valitse, kuinka kamera valitsee tarkennuspisteen videotallennuksessa.

Valinta	Kuvaus
MONIPISTE	Automaattinen tarkennuspisteen valinta.
ALUE	Kamera tarkentaa valitulla tarkennusalueella olevaan kohteeseen.

6

HDMI-LÄHDÖN INFONÄYTTÖ

Jos **ON** on valittu, HDMI-laitteet, joihin kamera on yhdistetty, peilaavat kameran näytöllä olevia tietoja.

Asetusvalinnat	
ON	OFF

4K ELOKUVAN LÄHTÖ

Valitse kohde 4K-videoille, jotka on kuvattu kameras ollessa liitettynä HDMI-tallentimeen tai muuhun 4K:ta tukevaan laitteeseen.

Valinta	Kuvaus
SD KORTTI	4K-videot tallennetaan kameras muistikortille 4K:na ja lähetetään HDMI-laitteelle Full HD:na.
HDMI	4K-videot lähetetään HDMI-laitteelle 4K:na; lähetys alkaa, kun laukaisinta painetaan. Kamera ei tallenna 4K-videoita muistikortille.

HDMI-TALLENNUKSEN HALLINTA

Valitse, lähettääkö kamera elokuvan aloitus- ja lopetussignaalit HDMI-laitteelle, kun suljinpainiketta painetaan elokuvan tallennuksen aloittamiseksi ja lopettamiseksi.

Asetusvalinnat	
ON	OFF

MIC-TASON SÄÄTÖ

Säädä sisäisten ja ulkoisten mikrofonien tallennustaso.



Valinta

Kuvaus

4—1 Valitse tallennustaso.



Näyttää huippuäänitystason, joka on havaittu tietyssä ajanjaksona.

Voit määrittää **MIC-TASON SÄÄTÖ** -asetuksen kamerasäätimelle ja säätää sitten mikrofonin tasoa tallennuksen aikana säätimen avulla.

6

MIC/KAUKOLAUKAISU

Määritä, onko mikrofonin/kaukolaukaisimen liitännään kytketty laite mikrofoni vai kaukolaukaisin.

Asetusvalinnat



MIC



KAUKOL

Toisto ja toistovalikko

7

Toistonäyttö

Tässä osassa luetellaan ilmaisimet, jotka voivat näkyä toiston aikana.



Tilanteen havainnollistamiseksi näytöt näytetään kaikki ilmaisimet valaistuin.

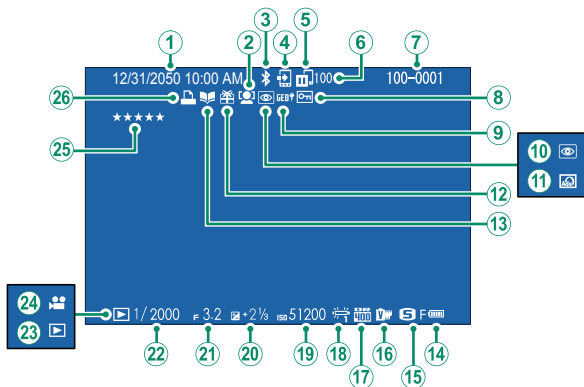

- | | |
|--|--------------------------------------|
| ① Päivämäärä ja
kellonaika..... 44, 204 | ⑫ Lahjakuva 51 |
| ② Kasvojentunnistuksen
ilmaisain 139 | ⑬ Albumiavustajan ilmaisain..... 194 |
| ③ Bluetooth PÄÄLLÄ/POIS.....241 | ⑭ Akun taso..... 43 |
| ④ Kuvansiirron järjestys..... 192 | ⑮ Kuvan koko/laatu 115, 116 |
| ⑤ Kuvien siirtotila..... 192 | ⑯ Filmisimulaatio 118 |
| ⑥ Lähetettäväksi valittujen kuvien
määrä 192 | ⑰ Dynamiikka-alue..... 121 |
| ⑦ Kuvan numero.....237 | ⑱ Valkotasapaino 122 |
| ⑧ Suojattu kuva..... 188 | ⑲ Herkkyys 158 |
| ⑨ Sijaintitiedot.....243 | ⑳ Valotuskorjaus..... 91 |
| ⑩ Punasilmäisyyden poiston
ilmaisain 165, 190 | ㉑ Aukko 63, 69, 72 |
| ⑪ Lisäsuodatin..... 99 | ㉒ Suljinaika..... 63, 64, 72 |
| | ㉓ Toistotilan ilmaisain 51 |
| | ㉔ Videokuvake..... 58 |
| | ㉕ Arviointi..... 176 |
| | ㉖ DPOF-tulostusilmaisain 197 |

DISP/BACK-painike

DISP/BACK-painikkeella hallitaan ilmaisinten näkymistä toiston aikana.

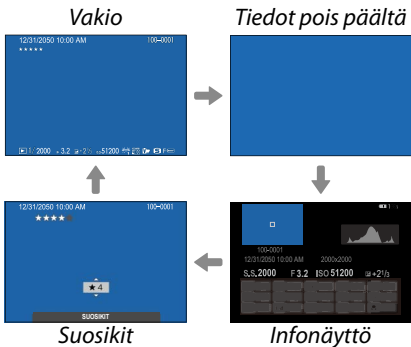
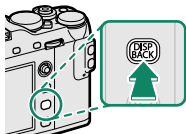

Suosikit: kuvien arvostelu

Arvostele kukin kuva antamalla sille enintään viisi tähteä painamalla **DISP/BACK**-painiketta ja työntämällä tarkennussauvaa (tarkennusvipua) ylös tai alas.

Kuvatietojen katselu

Kuvatietonäyttö vaihtuu joka kerta, kun tarkennussauvaa (tarkennusvipua) työnnetään ylös.

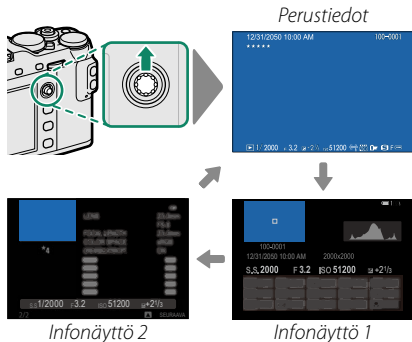

Tarkennuspisteen lähentäminen

Paina takakomentokiekon keskustaa lähentääksesi tarkennuspistettä. Paina uudelleen palataksesi kokonäytön toistoon.

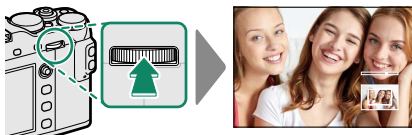

Kuvien katselu

Tässä osiossa on tietoa toiston zoomauksesta ja monikuvatoistosta.

Käytä takakomentokiekkoa, kun haluat siirtyä täyskuvatoistosta toiston zoomaukseen tai monikuvatoistoon.

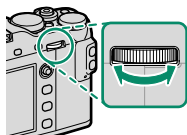

Täyskuvatoisto



Monikuvatoisto



Yhdeksän kuvan näkymä

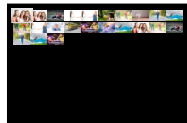

Sadan kuvan näkymä

Toiston zoomaus



Keskitasen zoom



Suurin zoom



Toiston zoomaus

Kierrä takakomentokiekkoa oikealle lähentääksesi nykyistä kuvaa ja vasemmalle loitontaaksesi. Lopeta zoomaus painamalla **DISP/BACK**, **MENU/OK** tai takakomentokiekon keskustaa.

 Suurin mahdollinen zoomaussuhde riippuu kohdassa **IQ KUVANLAADUN ASETUS > KUVAKOKO** valitusta asetuksesta. Toiston zoomaus ei ole käytettävissä rajatuille kuville tai sellaisille kopioille, joiden koko on muutettu kokoon **640**.

Vierittäminen

Kuvan ollessa lähennettynä näytön ulkopuolella olevat kuvan osat voidaan näyttää käyttämällä tarkennussauvaa (tarkennusvipua).



Navigointi-ikkuna

Monikuvatoisto

Kun haluat muuttaa näytettävien kuvien määrää, kierrä takakomentokiekkoa vasemmalle, kun kuva näkyy koko näytön kokoisena.

 Siirrä kohdistus halutulle kuvalle käyttämällä tarkennussauvaa (tarkennusvipua) ja näytä kyseinen kuva kokokuvatilassa valitsemalla **MENU/OK**. Yhdeksän ja sadan ruudun näytöissä tarkennussauvan työntäminen ylös tai alas tuo näyttöön lisää kuvia.



Toistovalikko

Säädä toistoasetuksia.

Toistovalikko tulee näkyviin, kun painat **MENU/OK**-painiketta toistotilassa.



RAW-MUUNNOS

RAW-kuvissa tiedot kameran asetuksista tallennetaan erillään kameran kuvakennon tallentamista tiedoista. Kohdassa **TOISTOVALIKKO** > **RAW-MUUNNOS** voit luoda RAW-kuvista JPEG-kopioita käyttäen sivulla 182 lueteltuja erilaisia asetusvaihtoehtoja. Alkuperäinen kuvadata ei muutu, minkä vuoksi yhtä RAW-kuvaa voidaan käsitellä monin eri tavoin.

- 1 Kun RAW-kuva on näkyvässä, tuo toistovalikko näkyviin painamalla **MENU/OK**.

- 2 Siirrä kohdistus toistovalikon kohtaan **RAW-MUUNNOS** ja näytä asetukset valitsemalla **MENU/OK**.



 Nämä asetukset voi näyttää myös painamalla **Q**-painiketta toiston aikana.

- 3 Siirrä kohdistus asetukselle ja näytä vaihtoehdot työntämällä tarkennussauvaa (tarkennusvipua) oikealle. Siirrä kohdistus halutulle vaihtoehdolle työntämällä tarkennussauvaa ylös tai alas, valitse ja palaa asetusluetteloon valitsemalla **MENU/OK**. Säädä muut asetukset toistamalla tätä vaihetta.
- 4 Paina **Q**-painiketta esikatsellaksesi JPEG-kopiota ja paina **MENU/OK** tallentaaksesi.

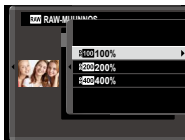

Asetukset, joita voidaan säätää muunnettaessa RAW-kuvia JPEG:ksi:

Asetus	Kuvaus
JÄLJUTTELE KUVAUSOLOSUHDE	Luo JPEG-kopio käyttäen kuvan ottamishetkellä voimassa olleita asetuksia.
PUSH/PULL-KÄSITTELY	Säädä valotusta.
DYNAMIIKKA-ALUE	Korosta valoalueiden yksityiskohtia luonnollisen kontrastin aikaansaamiseksi.
FILMISIMULAATIO	Jäljittele erityyppisten filmien tehosteita.
RAKEISUUS	Lisää kuvan rakeisuutta.
VALKOTASAPAINO	Säädä valkotasapainoa.
VALKOTASAP. SIIRTO	Hienosäädä valkotasapainoa.
VAALEIDEN SÄVY	Säädä valoalueita.
TUMMIEN SÄVY	Säädä varjoja.
VÄRI	Säädä värikylläisyyttä.
TERÄVYYS	Terävöitä tai pehmennä ääriviivoja.
KOHINANVAIMENNUS	Käsittele kopiota laikkuisuuden vähentämiseksi.
OBJ. MODUL. OPTIM	Paranna tarkkuutta korjaamalla diffraktiota ja lievää epätarkkuutta, jota esiintyy objektiivin reunoilla.
VÄRIAVARUUS	Valitse väritoistoon käytettävä väriavaruus.

POISTA

Poista yksittäisiä kuvia, useita valittuja kuvia tai kaikki kuvat.

 *Poistettuja kuvia ei voida palauttaa.* Suojaa tärkeät kuvat tai kopioi ne tietokoneelle tai muulle tallennusvälineelle, ennen kuin jatkat.

Valinta	Kuvaus
KUVA	Poista kuvia yksi kerrallaan.
VALITUT KEHYKSET	Poista useita valittuja kuvia.
KAIKKI KUVAT	Poista kaikki suojaamattomat kuvat.

KUVA

- 1 Valitse toistovalikossa **KUVA** kohdassa **POISTA**.
- 2 Selaa kuvia työntämällä tarkennussauvaa (tarkennusvipua) vasemmalle tai oikealle, poista haluamasi kuva valitsemalla **MENU/OK** (vahvistussikunaa ei näytetä). Toista muille poistettaville kuville.

VALITUT KEHYKSET

- 1 Valitse toistovalikossa **VALITUT KEHYKSET** kohdassa **POISTA**.
- 2 Korosta kuvia ja paina **MENU/OK** valitaksesi tai poistaaksesi valinnan (albumien ja tulostuspyyntöjen kuvat on merkitty kuvakkeella **!**). Valitut kuvat on merkitty valintamerkeillä (**✓**).
- 3 Kun toimenpide on valmis, paina **DISP/BACK**, jolloin vahvistusikkuna aukeaa.
- 4 Poista valitut kuvat korostamalla **OK** ja painamalla **MENU/OK**.

KAIKKI KUVAT

- 1 Valitse toistovalikossa **KAIKKI KUVAT** kohdassa **POISTA**.
- 2 Vahvistusikkuna tulee näkyviin; korosta **OK** ja paina **MENU/OK** poistaaksesi kaikki suojaamattomat kuvat.



Painikkeen **DISP/BACK** painaminen peruu poistamisen; huomaa, että kuvia, jotka on poistettu ennen painikkeen painamista, ei voi enää palauttaa.

Jos näyttöön tulee viesti, jonka mukaan valitut kuvat ovat osa DPOF-tulostuspyyntöä, poista kuvat painamalla **MENU/OK**.

RAJAUS

Luo nykyisestä kuvasta rajattu kopio.

- 1 Näytä haluamasi kuva.
- 2 Valitse toistovalikosta **RAJAUS**.
- 3 Lähennä ja loitonna kuvaa käyttämällä takakomentokiekkoa, vieritä kuvaa ylös, alas, vasemmalle tai oikealle työntämällä tarkennussauvaa (tarkennusvipua), kunnes haluttu kuvan osa on näytössä.
- 4 Tuo vahvistusikkuna näkyviin painamalla **MENU/OK**.
- 5 Tallenna rajattu kopio erilliseen tiedostoon painamalla uudelleen **MENU/OK**.



Suuremmat rajaukset tuottavat suurempia kopioita; kaikkien kopioiden kuvasuhde on 3:2. Jos lopullisen kopion kooksi tulee **640**, **KYLLÄ** näytetään keltaisena.

KOONMUUTOS

Luo nykyisestä kuvasta pieni kopio.

- 1 Näytä haluamasi kuva.
- 2 Valitse toistovalikosta **KOONMUUTOS**.
- 3 Korosta haluamasi koko ja näytä vahvistusikkuna painamalla **MENU/OK**.
- 4 Tallenna muokattu kopio omaksi tiedostokseen painamalla uudelleen **MENU/OK**.



Valittavissa olevat koot vaihtelevat alkuperäisen kuvan koon mukaan.

SUOJAUS

Suojaa kuvat vahingossa tapahtuvalta poistamiselta. Korosta jokin seuraavista vaihtoehdoista ja paina

MENU/OK.

- **KUVA:** Suojaa valitut kuvat. Näytä kuvia työntämällä tarkennussauvaa (tarkennusvipua) vasemmalle tai oikealle, valitse tai poista valinta valitsemalla **MENU/OK.** Kun toiminto on valmis, paina **DISP/BACK.**
- **ASETA KAIKKI:** suojaa kaikki kuvat.
- **TYHJENNÄ KAIKKI:** poista kaikkien kuvien suojaus.

 Suojatut kuvat poistetaan, kun muistikortti alustetaan.

 Yhdistettyihin älypuhelimisiin tai tabletteihin lähetettäviksi valittuna olevien kuvien suojaaminen poistaa lähetysmerkinnän.

KUVAN KÄÄNTÖ

Käännä kuvia.

- 1 Näytä haluamasi kuva.
- 2 Valitse toistovalikosta **KUVAN KÄÄNTÖ**.
- 3 Kierrä kuvaa 90° myötäpäivään työntämällä tarkennussauvaa (tarkennusvipua) alas, työntäminen ylös kiertää kuvaa 90° vastapäivään.
- 4 Paina **MENU/OK**. Kuva näytetään automaattisesti valitun suuntaisena aina, kun se toistetaan kamerassa.



Suojattuja kuvia ei voi kääntää. Poista suojaus ennen kuvien kääntämistä.

Kamera ei välttämättä pysty kääntämään muilla laitteilla luotuja kuvia. Kameralla käännettyjä kuvia ei käännetä, kun kuvia katsellaan tietokoneella tai muilla kameroilla.

Kuvat, jotka on otettu asetuksen

NÄYTTÖASETUKSET > AUTOM. KÄÄNTÖ JA TOISTO ollessa käytössä, näytetään toiston aikana automaattisesti oikeassa asennossa.

PUNASILM. POISTO

Poista muotokuvista punasilmäisyyttä. Kamera analysoi kuvan; jos punasilmäisyyttä havaitaan, kuvaa käsitellään niin, että luodaan kopio, jossa punasilmäisyyttä on vähennetty.

- 1 Näytä haluamasi kuva.
- 2 Valitse toistovalikosta **PUNASILM. POISTO**.
- 3 Paina **MENU/OK**.



Tulokset riippuvat näkymästä ja siitä, onnistuuko kamera havaitsemaan kasvoja. Punasilmäisyyttä ei voida poistaa kuvista, jotka on jo käsitelty käyttäen punasilmäisyyden poistoa. Ne ilmaistaan -kuvakkeella toiston aikana.

Kuvan käsittelyyn tarvittava aika vaihtelee havaittujen kasvojen määrän mukaan.

Punasilmäisyyden poistoa ei voida käyttää RAW-kuviin.

ÄÄNITALLENTTEEN ASETUS

Lisää nykyiseen valokuvaan äänimuistio.

- 1 Valitse **PÄÄLLÄ** kohtaan **ÄÄNITALLENTTEEN ASETUS** toistovalikossa.
- 2 Näytä valokuva, johon haluat lisätä äänimuistion.
- 3 Paina ja pidä painettuna etukomentokiekon keskustaa tallentaaksesi muistion. Tallennus päättyy 30 s päästä, tai kun vapautat valitsimen.



Uusi muistio tallennetaan olemassa olevien muistioiden päälle. Kuvan poistaminen poistaa myös muistion.

Äänimuistioita ei voi lisätä elokuvaan tai suojattuihin kuviin.

Äänitallenteiden kuunteleminen

Kuvat, joissa on äänimuistio, ilmaistaan -kuvakkeilla toiston aikana. Toistaaksesi muistion valitse kuva ja paina etukomentokiekon keskustaa; edistymispalkki näkyy, kun muistiota toistetaan. Säädä äänenvoimakkuutta pysäyttämällä ensin toisto valitsemalla **MENU/OK** ja säädä sitten äänenvoimakkuutta työntämällä tarkennussauvaa (tarkennusvipua) ylös tai alas. Paina uudestaan **MENU/OK** jatkaaksesi toistoa. Äänenvoimakkuutta voi säätää myös kohdassa **ÄÄNIASETUKSET > TOISTON ÄÄNENV.**

KUVANSIIRRON JÄRJESTYS

Valitse yhdistettyyn älypuhelimeen tai tablettiin lähetettävät kuvat.

- 1 Valitse toistovalikosta **KUVANSIIRRON JÄRJESTYS**.
- 2 Siirrä kohdistus valokuville ja valitse tai poista valinta valitsemalla **MENU/OK**. Toista kunnes kaikki halutut kuvat on valittu.
- 3 Poistu toistoon valitsemalla **MENU/OK**.



Jos kohdan **YHTEYSASETUS >**

Bluetooth-ASETUKSET > AUTOMAATTINEN KUVANSIIRTO valintana on **PÄÄLLÄ**, lähettäminen käynnistyy pian toistoon poistumisen tai kameran sammuttamisen jälkeen.



Kuvansiirron järjestyksissä voi olla enintään 999 kuvaa.

Lähetettäväksi ei voi valita suojattuja kuvia, RAW-kuvia, "lahjakuvia" eikä videoita.

Kuvia voidaan merkitä lähetettäväksi myös painamalla **AF-L**-painiketta.

LANGATON TIEDONS.

Muodosta yhteys älypuhelimiin, joissa on uusin FUJIFILM Camera Remote -sovelluksen versio. Älypuhelimella voit selata kamerassa olevia kuvia, ladata valitsemasi kuvat, kauko-ohjata kameraa tai kopioida sijaintitiedot kameraan.



Lataa sovellukset ja katso lisätietoja osoitteesta:
http://app.fujifilm-dsc.com/en/camera_remote/

DIAESITYS

Näytä kuvat automaattisena diaesityksenä. Aloita valitsemalla **MENU/OK** ja siirry eteen- tai taaksepäin työntämällä tarkennussauvaa (tarkennusvipua) oikealle tai vasemmalle. Voit tuoda näytölle ohjeet milloin tahansa esityksen aikana painamalla **DISP/BACK**. Esitys voidaan lopettaa milloin tahansa painamalla **MENU/OK**.



Kamera ei kytkeydy automaattisesti pois päältä diaesityksen aikana.

ALBUMIAVUSTAJA

Luo suosikkikuvistasi albumeja.

Albumin luominen

- 1 Valitse **UUSI ALBUMI** kohdasta  **TOISTOVALIKKO > ALBUMIAVUSTAJA**.
- 2 Selaa kuvia ja valitse kuva tai poista sen valinta työntämällä tarkennussauvaa (tarkennusvipua) ylös. Poistu painamalla **MENU/OK**, kun albumi on valmis.



Albumeihin ei voi valita koon **640** tai sitä pienempiä valokuvia eikä videoita.

Ensimmäinen valittu kuva tulee kansikuvaksi. Valitse kanteen sen sijaan nykyinen kuva työntämällä tarkennussauvaa.

- 3 Korosta **VIIMEISTELE ALBUMI** ja paina **MENU/OK** (valitaksesi kaikki kuvat albumiin, valitse **VALITSE KAIKKI**). Uusi albumi lisätään albumiavustajan valikon listaan.



Albumeissa voi olla enintään 300 valokuvaa. Albumit, joissa ei ole kuvia, poistetaan automaattisesti.

Albumit

Albumeita voidaan kopioida tietokoneelle käyttämällä MyFinePix Studio -ohjelmistoa.

Albumien katselu

Näytä haluttu albumi siirtämällä kohdistusta albumiavustajan valikossa ja valitsemalla **MENU/OK**, selaa sitten kuvia työntämällä tarkennussauvaa (tarkennusvipua) vasemmalle tai oikealle.

Albumien muokkaaminen ja poistaminen

Näytä albumi ja paina **MENU/OK**. Seuraavat vaihtoehdot tulevat näkyviin; valitse haluamasi vaihtoehto ja noudata näytön ohjeita.

- **MUOKKAA:** muokkaa albumia kohdassa "Albumin luominen" kuvatulla tavalla.
- **POISTA:** poista albumi.

PC-AUTOMAATTITAL

Lähetä kuvia kamerasta tietokoneeseen, jossa on uusin FUJIFILM PC AutoSave -sovelluksen versio (huomaa, että ohjelmisto on ensin asennettava ja tietokone määritettävä kamerasta kopioitujen kuvien kohteeksi).





Lataa sovellukset ja katso lisätietoja osoitteesta:

http://app.fujifilm-dsc.com/en/pc_autosave/

TULOST.PYYNTÖ (DPOF)

Luo digitaalinen "tulostuspyyntö" DPOF-yhteensopiville tulostimille.

- 1 Valitse  **TOISTOVALIKKO > TULOST.PYYNTÖ (DPOF)**.
- 2 Tulosta kuviin tallennuspäivämäärä valitsemalla **PÄIVÄYKSELLÄ** , tulosta ilman päivämäärää valitsemalla **EI PÄIVÄYSTÄ** tai valitse **TYHJENNÄ KAIKKI**, jos haluat poistaa kaikki kuvat tulostuspyynnöstä ennen jatkamista.
- 3 Näytä kuva, jonka haluat lisätä tulostuspyyntöön tai poistaa siitä.
- 4 Valitse kopioiden määrä (enintään 99) työntämällä tarkennussauvaa (tarkennusvipua) ylös tai alas. Poista kuva tulostuspyynnöstä työntämällä tarkennussauvaa alas, kunnes kopioiden lukumäärä on 0.
- 5 Viimeistele tulostuspyyntö toistamalla vaiheet 3–4.
- 6 Tulosteiden kokonaismäärä näkyy näytössä. Poistu painamalla **MENU/OK**.



Nykyisen tulostuspyynnön sisältämät kuvat ilmaistaan -kuvakkeella toiston aikana.

Tulostuspyynnöt voivat sisältää enintään 999 kuvaa.

Jos laitteeseen asetetaan muistikortti, joka sisältää toisella kameralla luodun tulostustilauksen, vanha tilaus on poistettava ennen uuden luomista edellä kuvatulla tavalla.

instax-TULOST. TULOSTAA

Jos haluat tulostaa kuvia valinnaisiin FUJIFILM instax SHARE -tulostimiin, valitse ensin **YHTEYSASETUS > instax-TUL. YHT. ASETUS** ja syötä instax SHARE -tulostimen nimi (SSID) ja salasana ja noudata sitten alla olevia ohjeita.

- 1 Kytke tulostin päälle.
- 2 Valitse **TOISTOVALIKKO > instax-TULOST. TULOSTAA**. Kamera luo yhteyden tulostimeen.

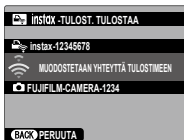

Kun haluat tulostaa kuvan sarjakuvauksella otetusta kuvasarjasta, tuo kuva näkyviin ennen kuin valitset **instax-TULOST. TULOSTAA.**

- 3 Näytä tulostettava kuva käyttämällä tarkennussauvaa (tarkennusvipua) ja valitse sitten **MENU/OK**. Kuva lähetetään tulostimeen ja tulostus alkaa.





Muilla kameroilla otettuja kuvia ei voi tulostaa. Tulostettava alue on pienempi kuin alue, joka näkyy LCD-näytöllä.

NÄYTÖN KUVASUHDE

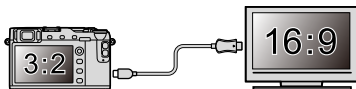
Valitse tapa, jolla teräväpiirtolaitteet (HD) näyttävät kuvat, joiden kuvasuhde on 3:2 (tämä asetus on käytettävissä vain, kun HDMI-kaapeli on yhdistetty). Valitse 16:9, jos haluat näyttää kuvan niin, että se täyttää näytön siten, että sen ylä- ja alaosa on rajattu pois, tai 3:2, jos haluat näyttää koko kuvan, jonka molemmilla sivuilla on mustat palkit.



		Valinta	
		16:9	3:2
Näyttö			

Asetusvalikot

8



KÄYTTÄJÄASETUS



Säädä kameran perusasetuksia.

Kameran perusasetuksiin pääsee painamalla **MENU/OK**, valitsemalla  (**ASETUKSET**) -välilehden ja sieltä kohdan **KÄYTTÄJÄASETUS**.



ALUSTA

Jos haluat alustaa muistikortin:

1 Valitse  **KÄYTTÄJÄASETUS > ALUSTA**
 **(ASETUKSET)** -välilehdeltä.

2 Näkyviin tulee vahvistusik-
kuna. Alusta muistikortti
korostamalla **OK** ja painamalla
MENU/OK. Jos haluat poistua
alustamatta muistikorttia,
valitse **PERUUTA** tai paina **DISP/BACK**.

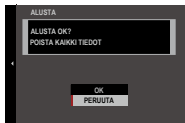



Kaikki tiedot – suojatut kuvat mukaan lukien – poistetaan muistikortilta. Varmista, että tärkeät tiedostot on kopioitu tietokoneelle tai muuhun tallennuslaitteeseen. Älä avaa akkutilan kantta alustamisen aikana.



Alustamisvalikon saa näkyviin myös painamalla takakomentokiekon keskustaa samalla, kun -painiketta pidetään pohjassa.

PÄIVÄ/AIKA

Kameran kellon asettaminen:

- 1 Valitse  **KÄYTTÄJÄASETUS > PÄIVÄ/AIKA**  (**ASETUKSET**) -välilehdeltä.
- 2 Siirrä kohdistus vuodelle, kuukaudelle, päivälle, tunnille tai minuutille työntämällä tarkennussauvaa (tarkennusvipua) vasemmalle tai oikealle, vaihda tietoa työntämällä ylös tai alas. Muuta vuoden, kuukauden ja päivän näyttöjärjestystä siirtämällä kohdistus päivämäärän muodolle ja työntämällä tarkennussauvaa ylös tai alas.
- 3 Aseta kello painamalla **MENU/OK**.

AIKAERO

Vaihda matkustaessasi kameran kello heti kotiaikavyöhykkeeltä matkakohteen paikalliseksi ajaksi. Paikallisen ajan ja kotiaikavyöhykkeen aikaeron määrittäminen:

- 1 Korosta **✈ PAIKALLINEN** ja paina **MENU/OK**.
- 2 Valitse paikallisen ajan ja kotiaikavyöhykkeen välinen aikaero tarkennussauvalla (tarkennusvivulla). Kun asetukset on tehty, valitse **MENU/OK**.

Asettaaksesi kameran kellon paikalliseen aikaan korosta **✈ PAIKALLINEN** ja paina **MENU/OK**. Asettaaksesi kellon kotiaikavyöhykkeesi aikaan valitse **🏠 KOTI**. Jos **✈ PAIKALLINEN** on valittuna, **✈** näkyy keltaisena noin kolmen sekunnin ajan, kun kamera kytetään päälle.

Asetusvalinnat

✈ PAIKALLINEN

🏠 KOTI

Valitse kieli.

OMA VALIKKOASETUS

Muokkaa valikkokohteita, jotka on listattu **MY** (OMA VALIKKO) -välilehdellä, joka on usein käytettyjen asetustalintojen yksilöllisesti mukautettu valikko.

- 1 Korosta **KÄYTTÄJÄASETUS** > **OMA VALIKKOASETUS** **(ASETUKSET)** -välilehdeltä ja paina **MENU/OK** tuodaksesi oikealla olevat asetustalinnat näkyviin.



- 2 Siirrä kohdistus kohtaan **LISÄÄ KOHTEITA** työntämällä tarkennussauvaa (tarkennusvipua) ylös tai alas ja valitse **MENU/OK**. Asetusvalinnat, jotka voidaan lisätä ”omaan valikkoon”, on korostettu sinisellä.



 Valikkokohteet, jotka ovat tällä hetkellä ”omassa valikossa”, on merkitty valintamerkeillä.

- 3 Korosta haluamasi kohde, ja lisää se ”omaan valikkoon” painamalla **MENU/OK**.



- 4 Palaa muokkausnäytölle painamalla **MENU/OK**.
- 5 Toista kohdat 3 ja 4, kunnes olet lisännyt kaikki haluamasi valikkokohteet.

 ”Oma valikko” voi sisältää enintään 16 kohdetta.

”Oman valikon” muokkaaminen

Kun haluat järjestää tai poistaa valikkokohteita, valitse **JÄRJESTELE KOHTEITA** tai **POISTA KOHTEITA** vaiheessa 1.

KENNON PUHDISTUS

Poista pöly kameran kuvakennosta.

- **OK:** puhdista kenno välittömästi.
- **KUN PÄÄLLÄ:** kennon puhdistus suoritetaan, kun kamera kytetään päälle.
- **KUN POIS PÄÄLTÄ:** kenno puhdistetaan, kun kamera kytetään pois päältä (kennon puhdistusta ei kuitenkaan tehdä, jos kamera kytkeytyy pois päältä toistotilassa).



Pöly, jota ei voida poistaa käyttäen kennon puhdistustoimintoa, voidaan poistaa manuaalisesti.

PALAUTA ALKUASET

Palauta kuvaus- tai asetusvalikon asetukset oletusarvoihin.

- 1 Korosta haluttu vaihtoehto ja paina **MENU/OK**.

Valinta	Kuvaus
KUVAUSVALIKON NOLLAUS	Palauta oletusarvoihin kaikki kuvausvalikon muut asetukset paitsi mukautettu valkotasapaino ja mukautettujen asetusten kokoelmat, jotka on luotu asetuksella MUOKKAA/TALLENNA MUK. ASET.
ASETUSTEN NOLLAUS	Palauta oletusarvoihin kaikki muut asetusvalikon asetukset paitsi PÄIVÄ/AIKA, AIKAERO ja YHTEYSASETUS .

- 2 Näyttöön tulee vahvistusikkuna; korosta **OK** ja paina **MENU/OK**.



ÄÄNIASETUS

Muuta kameran ääniä.

Pääset ääniasetuksiin painamalla **MENU/OK**, valitsemalla  (**ASETUKSET**) -välilehden ja valitsemalla sieltä kohdan **ÄÄNIASETUKSET**.



AF ÄÄNIMERKIN VOLYYMI

Valitse kameran tarkentamisen yhteydessä kuuluvan äänimerkin voimakkuus. Äänimerkki voidaan mykistää valitsemalla  **POIS**.

Asetusvalinnat

 (korkea)

 (keskitaso)

 (matala)

 **POIS** (mykistetty)

ITSEAJASTIN ÄÄNIMERKIN VOL

Valitse voimakkuus äänimerkille, joka kuuluu itse-laukaisimen ollessa aktiivinen. Äänimerkki voidaan mykistää valitsemalla **POIS**.

Asetusvalinnat

 (korkea)	 (keskitaso)	 (matala)	 POIS (mykistetty)
--	---	--	--

ÄÄNENVOIMAKKUUS

Säädä kameran säätimien käytön yhteydessä kuuluvien äänien voimakkuus. Poista äänet käytöstä valitsemalla **POIS**.

Asetusvalinnat

 (korkea)	 (keskitaso)	 (matala)	 POIS (mykistetty)
--	---	--	--

SULJINÄÄNEN V.

Säädä elektronisen sulkimen tuottamien äänten voimakkuutta. Poista suljinääni käytöstä valitsemalla  **POIS**.

Asetusvalinnat

 (korkea)	 (keskitaso)	 (matala)	 POIS (mykistetty)
--	---	--	--

SULJINÄÄNI

Valitse elektronisesta sulkimesta kuuluva ääni.

Asetusvalinnat

 **1 ÄÄNI 1**

 **2 ÄÄNI 2**

 **3 ÄÄNI 3**

TOISTON ÄÄNENV.

Säädä videoiden toiston äänenvoimakkuutta. Valitse 10:stä vaihtoehdosta arvojen 10 (korkea) ja 1 (matala) välillä tai mykistä videon ääni toiston aikana valitsemalla **0**.

Asetusvalinnat										
10	9	8	7	6	5	4	3	2	1	0



NÄYTTÖASETUS

Muuta näyttöasetuksia.

Pääset näyttöasetuksiin painamalla **MENU/OK**, valitsemalla  (**ASETUKSET**) -välilehden ja valitsemalla sieltä kohdan **NÄYTTÖASETUKSET**.



EVF-KIRKKAUS

Säädä elektronisen etsimen näytön kirkkautta. Valitse **MANUAALINEN** valitaksesi 13:stä vaihtoehdosta arvojen +5 (kirkas) – –7 (tumma) välillä tai valitse **AUTO**, jos haluat, että kirkkaus säädetään automaattisesti.

Asetusvalinnat

MANUAALINEN

AUTO

EVF-VÄRI

Säädä elektronisen etsimen näytön värisävyä. Valitse 11:stä vaihtoehdosta välillä +5 ja –5.

Asetusvalinnat										
+5	+4	+3	+2	+1	0	–1	–2	–3	–4	–5

LCD-KIRKKAUS

Säädä näytön kirkkautta. Valitse 11:stä vaihtoehdosta välillä +5 ja –5.

Asetusvalinnat										
+5	+4	+3	+2	+1	0	–1	–2	–3	–4	–5

LCD-VÄRI

Säädä näytön värisävyä. Valitse 11:stä vaihtoehdosta välillä +5 ja -5.

Asetusvalinnat										
+5	+4	+3	+2	+1	0	-1	-2	-3	-4	-5

KUVAN NÄYTTÖ

Valitse, miten pitkään kuvia näytetään kuvaamisen jälkeen. Värit saattavat hieman poiketa lopullisen kuvan väreistä, ja "kohinaa" voi esiintyä suurilla herkkyyksillä.

Valinta	Kuvaus
JATKUVA	Kuvia näytetään, kunnes MENU/OK -painiketta painetaan tai laukaisin painetaan puoleenväliin. Paina takakomentokiekon keskustaa zoomataksesi aktiiviseen tarkennuspisteeseen; paina uudelleen peruaksesi zoomauksen.
1,5 SEK	Kuvat näytetään valitun ajan tai kunnes laukaisin painetaan puoliväliin.
0,5 SEK	
POIS	Kuvia ei näytetä kuvaamisen jälkeen.

KÄÄNNÄ NÄYTÖT AUTOM

Valitse, kierretäänkö etsimen ja LCD-näytön ilmaisi-
mia vastaamaan kameran asentoa.

Asetusvalinnat	
PÄÄLLÄ	POIS

VAL. ESIK./VALKOT. MAN.T.

Valitse **ESIKATSELE VALOTUS/VALKOTASAPAINO** ottaaksesi käyttöön valotuksen ja valkotasapai-
non esikatselun manuaalisessa valotustilassa tai
valitse **ESIKATSELE VALKOTASAPAINO** esikatsel-
laksesi vain valkotasapainoa (asetusta **ESIKATSELE**
VALKOTASAPAINO suositellaan tilanteissa, joissa va-
lotus ja valkotasapaino todennäköisesti muuttuvat
kuvauksen aikana, kuten tilanteissa, joissa käytetään
salamaa hehkulamppuvalon kanssa). Valitse **POIS**,
kun salama on käytössä, tai muissa tilanteissa, joissa
valotus saattaa muuttua, kun kuva otetaan.

Asetusvalinnat		
ESIKATSELE VALOTUS/ VALKOTASAPAINO	ESIKATSELE VALKOTASAPAINO	POIS

ESIKATSELE KUVATEHOSTE

Valitse **PÄÄLLÄ** esikatsellaksesi filminsimulaation, valkotasapainon ja muiden asetusten vaikutuksia näytöllä, **POIS** tuodaksesi matalakontrastisten, takaa valaistujen näkymien varjot ja muut vaikeasti havaittavat kohteet paremmin näkyviin.

Asetusvalinnat

PÄÄLLÄ







POIS



Jos **POIS** on valittu, kameran asetusten vaikutus ei näy näytöllä ja värit ja sävy näkyvät erilaisina kuin lopullisessa kuvassa. Näyttöä kuitenkin säädetään niin, että lisäsuodattimien ja mustavalkoisen ja seepian asetusten vaikutukset näkyvät.

RAJAUKSEN APUVIIVAT

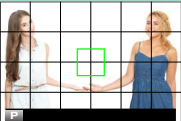
Valitse kuvaustilassa käytettävä rajausruudukko.

			Valinta		
			 RUUDUKKO 9	 RUUDUKKO 24	 HD-RAJAUS
Näyttö					
	<i>"Kolmasosien säännön" mukaiseen sommitteluun.</i>	<i>6 × 4 -ruudukko.</i>	<i>Rajaa HD-kuvat näytön ylä- ja alaosan viivojen osoittamaan alueeseen.</i>		



Rajauksen apuviivat eivät näy oletusasetuksilla, mutta ne voi tuoda näkyviin kohdasta  **NÄYTTÖASETUKSET** > **NÄYTÖN MUK. ASET.** (📖 221).

AUTOM. KÄÄNTÖ JA TOISTO

Kierrä pystysuuntaiset kuvat automaattisesti toiston aikana valitsemalla **PÄÄLLÄ**.

Asetusvalinnat	
PÄÄLLÄ	POIS

TARKENNUKSEN MITTAYKSIKKÖ

Valitse tarkennusetäisyyden osoittimessa käytettävät yksiköt.

Asetusvalinnat	
METRIÄ	JALKAA

NÄYTÖN MUK. ASET.

Valitse vakionäytöllä näkyvät kohteet.

- 1 Käytä kuvaustilassa **DISP/BACK**-painiketta näyttääksesi vakioilmaisimet.
- 2 Paina **MENU/OK** ja valitse **[F] NÄYTTÖASETUKSET > NÄYTÖN MUK. ASET. [F] (ASETUKSET)** -välilehdessä.
- 3 Korosta kohteita ja paina **MENU/OK** valitaksesi tai poistaaksesi valinnan.

Kohde	Oletus	Kohde	Oletus
RAJAUKSEN APUVIIVAT	<input type="checkbox"/>	SULKIMEN TYYPPI	<input checked="" type="checkbox"/>
ELEKTRONINEN VAAKA	<input type="checkbox"/>	SALAMA	<input checked="" type="checkbox"/>
TARKENNUKSEHYS	<input checked="" type="checkbox"/>	JATKUVA TILA	<input checked="" type="checkbox"/>
AF-ETÄISYYSILMAISIN	<input type="checkbox"/>	KAKSOISKUVANVAKAAJATILA	<input checked="" type="checkbox"/>
MF-ETÄISYYSILMAISIN	<input checked="" type="checkbox"/>	KOSKETUSNÄYTTÖTILA	<input checked="" type="checkbox"/>
HISTOGRAMMI	<input type="checkbox"/>	VALKOTASAPAINO	<input checked="" type="checkbox"/>
LIVEKUVAN		FILMISIMULAATIO	<input checked="" type="checkbox"/>
KOROSTUSVAROITUS	<input type="checkbox"/>	DYNAMIIKKA-ALUE	<input checked="" type="checkbox"/>
KUVAUSTILA	<input checked="" type="checkbox"/>	KUVIA JÄLJELLÄ	<input checked="" type="checkbox"/>
AUKKO/S-AIKA/ISO	<input checked="" type="checkbox"/>	KUVAN KOKO/LAATU	<input checked="" type="checkbox"/>
TIETOTAUSTA	<input checked="" type="checkbox"/>	VIDEOTILA JA KUVAUSAIKA	<input checked="" type="checkbox"/>
Valotuksen korjaus (num.)	<input type="checkbox"/>	KUVANSIIRRON JÄRJESTYS	<input checked="" type="checkbox"/>
Valot.korjaus (asteikko)	<input checked="" type="checkbox"/>	AKUN TASO	<input checked="" type="checkbox"/>
TARKENNUSTILA	<input checked="" type="checkbox"/>	KEHYKSEN ÄÄRIVIIVAT	<input type="checkbox"/>
VALOTUKSEN MITTAUS	<input checked="" type="checkbox"/>		

- 4 Paina **DISP/BACK** tallentaaksesi muutokset.
- 5 Paina tarvittaessa **DISP/BACK** poistuaksesi valikoisista ja palataksesi kuvausnäyttöön.



Osa ilmaisimista ei näy kaikissa tiloissa.



PAINIKKEEN/VALITSIMEN ASETUS

Avaa kameran ohjaimien asetusvalinnat.

Ohjainasetukset avataan painamalla **MENU/OK**, valitsemalla  (**ASETUKSET**) -välilehti ja valitsemalla **PAINIKKEEN/VALITSIMEN ASETUS**.



TARKENNUSVALINTAKYTKIMEN ASETUS

Valitse tarkennussauvan (tarkennusvipu) suorittamat toiminnot.

Valinta	Kuvaus
LUKITUS (POIS)	Tarkennussauvaa ei voi käyttää kuvauksen aikana.
PAINA  AVATAKSESI	Paina sauvaa katsellaksesi tarkennuspistenäyttöä ja valitse tarkennuspiste sauvaa kallistamalla.
PÄÄLLÄ	Katsele tarkennuspistenäyttöä ja valitse tarkennuspiste sauvaa kallistamalla.

MUOKK./TALL. PIKAVAL.

Valitse pikavalikossa näytettävät kohteet.

- 1 Valitse **☒** **PAINIKKEEN/VALITSIMEN ASETUS** > **MUOKK./TALL. PIKAVAL.** **☒** (**ASETUKSET**) -välilehdessä.
- 2 Nykyinen pikavalikko tulee näkyviin. Siirrä kohdistus tarkennussauvalla (tarkennusvivulla) kohtaan, jota haluat muuttaa, ja valitse **MENU/OK**.
- 3 Korosta mikä tahansa seuraavista vaihtoehtoista ja paina **MENU/OK** asettaaksesi sen haluttuun paikkaan.

- KUVAKOKO
- KUVAN LAATU
- FILMISIMULAATIO*
- RAKEISUUS*
- DYNAMIIKKA-ALUE*
- VALKOTASAPAINO*
- VAALEIDEN SÄVY*
- TUMMIEN SÄVY*
- VÄRI*
- TERÄVYYYS*
- KOHINANVAIMENNUS*
- VALITSE MUK. ASET.*
- AUTOFOKUS TILA
- AF-C MUKAUTETUT ASETUKSET
- KASV./SILMIENTUNN. ASETUS
- MF-APU
- KOSKETUSNÄYTTÖTILA
- ITSELAUKAISIN
- VALOTUKSEN MITTAUS
- SULKIMEN TYYPPI
- HERKKYYS
- SALAMAN TOIMINNAN ASETUS
- SALAMAKORJAUS
- VIDEOTILA
- MIC-TASON SÄÄTÖ
- EVF/LCD-KIRKKAUS
- EVF-/LCD-VÄRI
- EI MITÄÄN

* Tallennettu mukautettujen asetusten pankkiin.



Valitse **EI MITÄÄN**, jos et halua asettaa valittuun paikkaan mitään kohdetta. Kun **VALITSE MUK. ASET.** on valittuna, nykyiset asetukset näytetään pikavalikossa nimellä **BASE**.

4 Korosta haluamasi kohde ja aseta se valittuun paikkaan painamalla **MENU/OK**.



Pikavalikkoon pääsee myös kuvaustilasta pitämällä **Q**-painiketta painettuna.

TOIMINTO (Fn) -AS

Valitse toimintopainikkeiden tehtävät.

- 1 Valitse **☑ PAINIKKEEN/VALITSIMEN ASETUS > TOIMINTO (Fn) -AS ☑ (ASETUKSET)** -välilehdessä.
- 2 Korosta haluttu ohjain ja paina **MENU/OK**.
- 3 Korosta mikä tahansa seuraavista vaihtoehdoista ja paina **MENU/OK** asettaaksesi sen valitulle ohjaimelle.
 - KUVAKOKO
 - KUVAN LAATU
 - RAW
 - FILMISIMULAATIO
 - RAKEISUUS
 - DYNAMIIKKA-ALUE
 - VALKOTASAPAINO
 - VALITSE MUK. ASET.
 - TARKENNUSALUE
 - TARKEN. TARKISTUS
 - AUTOFOKUS TILA
 - AF-C MUKAUTETUT ASETUKSET
 - KASV./SILMIEN TUNN. ASETUS
 - ITSELAUKAISIN
 - AE-HAAR AS
 - VALOTUKSEN MITTAUS
 - SULKIMEN TYYPPI
 - HERKKYYS
 - LANGATON TIEDONS.
 - SALAMANTOIMINNAN ASETUS
 - TTL-LUKITUS
 - MALLINNUSSALAMA
 - MIKROFONIN ÄÄNENTASO
 - TERÄV.AL. ESIKATS.
 - VAL. ESIK./VALKOT. MAN.T.
 - ESIKATSELE KUVATEHOSTE
 - HISTOGRAMMI
 - VAIN AE LUKITUS
 - VAIN AF LUKITUS
 - AE/AF LUKITUS
 - AF-ON
 - AUKKOASETUS
 - AUTOMAATTINEN KUVANSIIRTO
 - Bluetooth PÄÄLLÄ/POIS
 - TOISTO
 - EI MITÄÄN (ohjain pois käytöstä)



Toimintopainikkeen tehtävävaihtoehtoihin pääsee myös pitämällä **DISP/BACK**-painiketta painettuna.

Komentoja **VAIN AE LUKITUS**, **VAIN AF LUKITUS**, **AE/AF LUKITUS** ja **AF-ON** ei voida määrittää kosketustointonäppäimiin (**T-Fn1–T-Fn4**).

AF-ON

Jos **AF-ON** on valittuna, voit painaa ohjainta sen sijaan, että pitäisit laukaisinta painettuna puoleenväliin.

MALLINNUSSALAMA

Jos **MALLINNUSSALAMA** on valittuna, kun yhteensopiva varustekenkään liitettävä salamalaite on kiinnitetty, voit painaa ohjainta kokeillaksesi salaman laukaisua ja tarkistaaksesi varjot ja vastaavat (mallinnussalama).

TTL-LUKITUS

Jos **TTL-LUKITUS** on valittuna, voit painaa ohjainta lukitaksesi salaman tehon sen vaihtoehdon mukaan, joka on valittu kohtaan **⚡ SALAMAN ASETUS > TTL-LUKITUSTILA** (📖 166).

KOMENTOVALITSIMEN ASETUS

Valitse komentovalitsimien tehtävät.

Valinta	Kuvaus
▲ F ▼ S.S.	Etukomentokiekko ohjaa aukkoa, takakomentokiekko suljinaikaa.
▲ S.S. ▼ F	Etukomentokiekko ohjaa suljinaikaa, takakomentokiekko aukkoa.

S.S. TOIMINTO

Valitse **POIS** ottaaksesi pois käytöstä suljinnopeuden hienosäätämisen komentokiekoilla.

Asetusvalinnat	
PÄÄLLÄ	POIS

ISO-KOMENNON VALINTA-ASET.

Ota käyttöön herkkyuden säätäminen etukomentokiekolla valitsemalla **PÄÄLLÄ**.

Asetusvalinnat	
PÄÄLLÄ	POIS



Komentokiekolla valittu herkkyys vaikuttaa kohdan

📷 KUVAUSASETUS > HERKKYYS asetukseen.

SULKIJAN AF

Valitse, tarkentaako kamera, kun laukaisin painetaan puoleenväliin.

Valinta	Kuvaus
AF-S	<ul style="list-style-type: none"> • PÄÄLLÄ: tarkennus lukitaan, kun laukaisin painetaan puoleenväliin. • POIS: kamera ei tarkenna, kun laukaisin painetaan puoleenväliin.
AF-C	<ul style="list-style-type: none"> • PÄÄLLÄ: kamera tarkentaa, kun laukaisin painetaan puoleenväliin. • POIS: kamera ei tarkenna, kun laukaisin painetaan puoleenväliin.

SULKIJAN AE

Jos **PÄÄLLÄ** on valittuna, valotus lukittuu, kun laukaisin painetaan puoleenväliin.

Valinta	Kuvaus
AF-S/M	<ul style="list-style-type: none">• PÄÄLLÄ: valotus lukittuu, kun laukaisin painetaan puoleenväliin.• POIS: valotus ei lukitu, kun laukaisin painetaan puoleenväliin.
AF-C	<ul style="list-style-type: none">• PÄÄLLÄ: valotus lukittuu laukaisimen ollessa painettuna puoleenväliin.• POIS: valotus ei lukitu, kun laukaisin painetaan puoleenväliin.



Valitse **POIS**, jotta kamera voi säätää valotusta ennen jokaista sarjakuvauksessa otettavaa kuvaa.

KUVAA ILMAN OBJEKTIIVIA

Valitse **PÄÄLLÄ**, jotta laukaisin otetaan käyttöön, kun objektiivia ei ole kiinnitetty.

Asetusvalinnat	
PÄÄLLÄ	POIS

KUVAA ILMAN KORTTIA

Valitse, voidaanko suljin laukaista ilman, että kamerassa on muistikorttia.

Valinta	Kuvaus
ON	Kun kamerassa ei ole muistikorttia, kameran toiminta voidaan testata ja kuvaus- sekä asetusvalikot näyttää laukaisemalla suljin.
OFF	Suljin ei ole käytössä, jos kamerassa ei ole muistikorttia, mikä estää kuvien ottamisen vahingossa ilman muistikorttia.

TARKENNUSRENGAS

Valitse, mihin suuntaan tarkennusrengasta kierretään tarkennusetäisyyden kasvattamiseksi.

Asetusvalinnat

 **MYÖTÄPÄIVÄÄN** (myötäpäivään)

 **VASTAPÄIVÄÄN** (vastapäivään)

AE/AF-LUKITUSTILA

Jos **AE/AF-LUKKO PÄÄLLE PAINAMALLA** on valittuna, valotus ja/tai tarkennus lukittuu, kun **AE-L**- tai **AF-L**-painiketta painetaan. Jos **AE/AF-LUKON PÄÄLLÄ/POIS -KYTKIN** on valittu, valotus ja/tai tarkennus lukittuu, kun **AE-L**- tai **AF-L**-painiketta painetaan, ja pysyy lukittuna, kunnes painiketta painetaan uudelleen.

Asetusvalinnat

**AE/AF-LUKKO
PÄÄLLE PAINAMALLA**

**AE/AF-LUKON PÄÄLLÄ/
POIS -KYTKIN**

AUKKOASETUS

Valitse, miten aukkoa säädetään, kun käytetään objektiiveja, joissa ei ole himmenninrengasta.

Valinta	Kuvaus
AUTO+  MANUAAL.	Kierrä etukomentokiekkoa valitaksesi aukon. Kierrä minimiaukon ohi valitaksesi kohdan A (auto).
AUTO	Aukko valitaan automaattisesti; kamera toimii valotustilassa P (automaattinen valotusohjelma) tai S (sulkimen esivalinta automaattivalotuksessa).
MANUAALINEN	Kierrä etukomentokiekkoa aukon valitsemiseksi; kamera toimii valotustilassa A (aukon esivalinta automaattivalotuksessa) tai M (manuaalinen).

KOSKETUSNÄYTTÖASETUKSET

Ota kosketusnäytön ohjaimet käyttöön, tai poista ne käytöstä.

Valinta	Kuvaus
KOSKETUSNÄYTTÖ PÄÄLLÄ/POIS	<ul style="list-style-type: none"> • PÄÄLLÄ: kosketusohjaimet käytössä, LCD-näyttö toimii kosketusnäyttönä. • POIS: kosketusohjaimet pois käytöstä, LCD-näyttöä ei voi käyttää kosketusnäyttönä.
EVF-KOSKETUSNÄYTÖN ASET.	<p>Valitse nestekidenäytön kosketusohjaukseen käytettävä alue (KAIKKI, OIKEA tai VASEN) etsimen ollessa käytössä tai poista kosketusohjaus, kun etsin on käytössä, valitsemalla POIS.</p>



VIRRANHALLINTA

Säädä virranhallinta-asetuksia.

Virranhallinta-asetuksiin pääsee painamalla **MENU/OK**, valitsemalla **⚙️ (ASETUKSET)** -välilehden ja valitsemalla kohdan **VIRRANHALLINTA**.

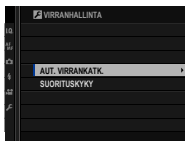

AUT. VIRRANKATK.

Valitse aika, jonka kuluttua kamera kytkeytyy automaattisesti pois päältä, jos mitään toimintoja ei ole suoritettu. Lyhyemmät ajat lisäävät akun kestoja; jos **POIS** on valittu, kamera täytyy sammuttaa käsin.

Asetusvalinnat

5 MIN

2 MIN

1 MIN

30 SEK

15 SEK

POIS

SUORITUSKYKY

Säädä virranhallinta-asetuksia.

Valinta	AF-suorituskyky (nopeus)	EVF/LCD-näytön laatu	Akun kesto
K.SUOR.	Nopea	Erittäin korkea	Alhainen
STANDARDI	Normaali	Korkea	Normaali



Kun **STANDARDI** on valittuna, kuvataajuus laskee, kun mitään toimintoja ei suoriteta. Kameran säätimien käyttäminen palauttaa kuvataajuuden normaaliksi.



TIETOJEN TALLENNUSASETUS

Tee muutoksia tiedostonhallinta-asetuksiin.

Tiedostonhallinta-asetuksiin pääsee painamalla **MENU/OK**, valitsemalla  (**ASETUKSET**) -välilehden ja valitsemalla kohdan **TALLENN DATA-ASET**.



KUVA NRO

Uudet kuvat tallennetaan kuvatiedostoiksi, jotka nimetään nelinumeroisella tiedostonumerolla, joka saadaan lisäämällä yksi viimeiseen käytettyyn tiedostonumeroon. Tiedostonumero näytetään toiston aikana kuvassa esitetyllä tavalla. **KUVA NRO** säättää, palautuuko tiedostojen numerointi arvoon 0001, kun uusi muistikortti asetetaan tai nykyinen muistikortti alustetaan.

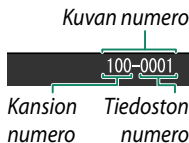

Valinta	Kuvaus
JATKUVA	Numerointi jatkuu viimeisestä käytetystä tiedostonumerosta tai ensimmäisestä käytettävissä olevasta tiedostonumerosta riippuen siitä, kumpi on suurempi. Vähennä päällekkäisten kuvatiedostonimien määrää valitsemalla tämä vaihtoehto.
AUT. NOLLAUS	Numerointi nollataan arvoon 0001 alustamisen jälkeen tai kun uusi muistikortti asetetaan.



Jos kuvan numeroksi tulee 999-9999, laukaisin poistetaan käytöstä. Alusta muistikortti siirrettyäsi tietokoneeseen kaikki kuvat, jotka haluat säilyttää.

Valitsemalla kohdan **KÄYTTÄJÄASETUS > PALAUTA ALKUASET** asettaa valinnan **KUVA NRO** kohtaan **JATKUVA**, muttei nolaa tiedostonumeroa.

Muilla kameroilla otettujen kuvien numerointi voi vaihdella.

TALL. ALKUP. KUVA

Valitse **PÄÄLLÄ**, jos haluat tallentaa **PUNASILM. POISTO** -toiminnolla otetuista kuvista käsittelemättömät kopiot.

Asetusvalinnat	
PÄÄLLÄ	POIS

MUOKK. TIED. NIM.

Muuta tiedostonimen etuliite. sRGB-kuvissa on nelikirjaiminen etuliite (oletuksena "DSCF"), Adobe RGB -kuvissa on kolmikirjaiminen etuliite ("DSF"), jota edeltää alaviiva.

Valinta	Oletusetuliite	Näytetiedoston nimi
sRGB	DSCF	ABCD0001
AdobeRGB	_DSF	_ABC0001

TEKIJÄNOIKEUSTIEDOT

Tekijänoikeustiedot voidaan lisätä uusiin kuviin Exif-tietueina, kun kuvat otetaan. Tekijänoikeustietojen muutokset näkyvät vain kuvissa, jotka on otettu muutoksien tekemisen jälkeen.

Valinta	Kuvaus
NÄYTÄ TEKIJÄNOIKEUSTIEDOT	Tarkastele nykyisiä tekijänoikeustietoja.
ANNA TEKIJÄN TIEDOT	Anna tekijän nimi.
ANNA TEKIJÄNOIKEUSTIEDOT	Anna tekijänoikeuden haltijan nimi.
POISTA TEKIJÄNOIKEUSTIEDOT	Poista nykyiset tekijänoikeustiedot. Tämä muutos koskee vain kuvia, jotka on otettu tämän asetuksen valinnan jälkeen; olemassa oleviin kuviin tallennetut tekijänoikeustiedot eivät muutu.



YHTEYSASETUS

Säädä asetuksia muiden laitteiden yhteyksiä varten.

Yhteysasetuksiin pääsee painamalla **MENU/OK**, valitsemalla **[A] (ASETUKSET)** -välilehden ja valitsemalla kohdan **YHTEYSASETUS**.

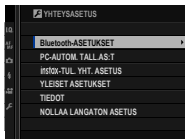

Katso lisätietoja langattomista yhteyksistä osoitteesta:
<http://fujifilm-dsc.com/wifi/>

Bluetooth-ASETUKSET

Säädä Bluetooth-asetukset.

Valinta	Kuvaus
LAITEPARIN REKISTERÖINTI	Muodosta kamerasta ja älypuhelimesta tai tabletista laitepari valitsemalla ensin tämä asetus, käynnistämällä sitten älylaitteen FUJIFILM Camera Remote -sovellus ja napauttamalla kohtaa LAITEPARIN REKISTERÖINTI .
POISTA LAITEPARIN REKIST.	Muodosta laitepari.
Bluetooth PÄÄLLÄ/POIS	<ul style="list-style-type: none"> • PÄÄLLÄ: päälle kytkettäessä kamera muodostaa yhdistettyjen laitteiden välille automaattisesti Bluetooth-yhteyden. • POIS: kamera ei muodosta Bluetooth-yhteyttä.
AUTOMAATTINEN KUVANSIIRTO	<ul style="list-style-type: none"> • PÄÄLLÄ: merkitse kuvat lähetettäväksi ottamisen yhteydessä. • POIS: kuvia ei merkitä lähetettäväksi ottamisen yhteydessä, mutta JPEG-kuvia voidaan valita lähetettäväksi käyttämällä toistovalikon KUVANSIIRRON JÄRJESTYS-komentoa.



Asenna älypuhelimeen tai tablettiin FUJIFILM Camera Remote -sovelluksen uusin versio ennen kameraan yhdistämistä tai kuvien lähettämistä.

Kun sekä kohdan **Bluetooth PÄÄLLÄ/POIS** että kohdan **AUTOMAATTINEN KUVANSIIRTO** valintana on **PÄÄLLÄ**, lähettäminen yhdistettyihin laitteisiin alkaa pian toistoon poistumisen tai kameran sammuttamisen jälkeen.

PC-AUTOM. TALL.AS:T

Säädä tietokoneiden langattomien verkkojen kautta tapahtuvia yhteysasetuksia.

Valinta	Kuvaus
PC-AUTOM. TALL.AS	Valitse tapa, jolla yhteys tietokoneeseen muodostetaan langattoman lähiverkon kautta. <ul style="list-style-type: none">• YKSINK. ASETUKSET: yhdistä käyttäen Wi-Fi-suojattua asennusta (WPS).• MANUAAL. ASETUKSET: valitse verkko luettelosta (VAL VERKKOLISTAST) tai anna nimi manuaalisesti (ANNA SSID).
REK. KOHDE-PC POIS	Poista valitut kohteet.
ED YHTEYDEN TIEDOT	Näytä tietokoneet, joihin kamera on viimeksi ollut yhteydessä.

instax-TUL. YHT. ASETUS

Säädä lisävarusteena saatavien FUJIFILM instax SHARE -tulostimien yhteysasetuksia.

Tulostimen nimi (SSID) ja salasana

Tulostimen nimi (SSID) löytyy tulostimen pohjasta; oletussalasanana on "1111". Jos olet jo valinnut eri salasanan älypuhelimintulostamiseen, syötä sen sijaan se salasana.

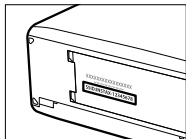

YLEISET ASETUKSET

Säädä langattomien verkkojen yhteysasetuksia.

Valinta	Kuvaus
NIMI	Tunnista kamera langattomassa verkossa valitsemalla sille nimi (NIMI) (kameralle annetaan oletuksena yksilöivä nimi).
MUUTA KOKO 	Valitse PÄÄLLÄ (oletusasetus, suositellaan useimmissa tilanteissa) muuttaaksesi suuret kuvat kokoon 3M ennen älypuhelimeen latausta ja POIS ladataksesi kuvat alkuperäisessä koossa. Koon muutos tehdään vain älypuhelimeen ladattavaan kopioon; alkuperäistä kuvaa ei muuteta.
GEOKÄTKÖILY	Valitse, sisällytetäänkö älypuhelimesta ladatut paikkatiedot kuviin sitä mukaa, kun kuvia otetaan.
SIJAINITIEDOT	Näytä viimeisimmät älypuhelimesta ladatut sijaintitiedot.

TIEDOT

Näytä kameran MAC- ja Bluetooth-osoite.

NOLLAA LANGATON ASETUS

Palauta langattoman verkon asetusten oletusarvot.

Pikakuvakkeet

9

Pikakuvakevaihtoehdot

Mukauta kameran ohjaimet tyylisi tai tilanteen mukaan.

Usein käytetyt asetusvalinnat voidaan lisätä **Q**-valikkoon tai mukautettuun "oma"-valikkoon tai asettaa **Fn** (toiminto) -painikkeelle, josta valintoihin pääsee suoraan:

- **Q-valikko** (📖 247): **Q**-valikko tulee näkyviin painamalla **Q**-painiketta. Käytä **Q**-valikkoa katsellaksesi tai muuttaaksesi asetuksia, jotka on valittu usein käytettyihin valikkokohteisiin.
- **"Oma valikko"** (📖 256): lisää usein käytetyt asetukset tähän mukautettuun valikkoon, jota voit katsella painamalla **MENU/OK** ja valitsemalla **MY** ("OMA VALIKKO") -välilehden.
- **Toimintopainikkeet** (📖 252): toimintopainikkeiden avulla saat valitut ominaisuudet suoraan käyttöösi.

Q (pikavalikko) -painike

Paina **Q** päästäksesi nopeasti valittuihin vaihtoehtoihin.

Pikavalikkonäyttö

Oletusasetuksena pikavalikko sisältää seuraavat kohdat:

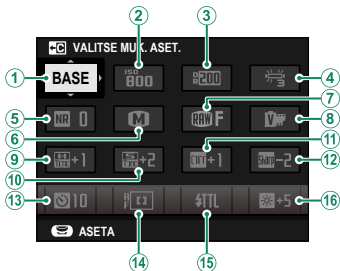

- | | |
|----------------------|-------------------------------|
| ① VALITSE MUK. ASET. | ⑩ TUMMIEN SÄVY |
| ② HERKKYYS | ⑪ VÄRI |
| ③ DYNAMIIKKA-ALUE | ⑫ TERÄVYYS |
| ④ VALKOTASAPAINO | ⑬ ITSELAUKAISIN |
| ⑤ KOHINANVAIMENNUS | ⑭ AUTOFOKUS TILA |
| ⑥ KUVAKOKO | ⑮ SALAMAN TOIMINNAN
ASETUS |
| ⑦ KUVAN LAATU | ⑯ EVF/LCD-KIRKKAUS |
| ⑧ FILMISIMULAATIO | |
| ⑨ VAALEIDEN SÄVY | |

Pikavalikko näyttää kohtiin valitut nykyiset asetukset (2)–(16), jotka voidaan vaihtaa, kuten on kuvattu sivulla 250.

VALITSE MUK. ASET.

Kohta **📄 KUVANLAADUN ASETUS > VALITSE MUK. ASET.**

(kohta (1)) näyttää nykyisten mukautettujen asetusten pankin:

- **BASE:** muokattujen asetusten pankkia ei ole valittuna.
- **C1–C7:** valitse pankki katsellaksesi asetuksia, jotka on tallennettu **📄 KUVANLAADUN ASETUS > MUOKKAA/TALLENNA MUK. ASET.** -asetuksella.
- **^{BASE}C1–^{BASE}C7:** nykyisten mukautettujen asetusten pankki.

Asetusten näyttäminen ja muuttaminen

- 1 Paina **Q** näyttääksesi pikavalikon kuvauksen aikana.

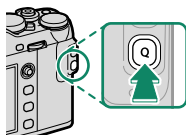

- 2 Siirrä kohdistus valinnoille tarkennussauvalla (tarkennusvivulla) ja vaihda asetusta kierämällä takakomentokiekkoa.



Muutoksia ei tallenneta nykyisten asetusten pankkiin. Asetukset, jotka poikkeavat nykyisten asetusten pankissa olevista (**C1–C7**) näkyvät punaisina.

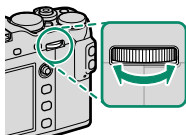

- 3 Kun asetukset ovat valmiit, poistu painamalla **Q**-painiketta.

Pikavalikon muokkaaminen

Pikavalikossa näytettävien kohteiden valitseminen:

- 1 Paina ja pidä **Q**-painiketta painettuna kuvaksen aikana.

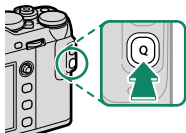

- 2 Nykyinen pikavalikko tulee näkyviin. Siirrä kohdistus tarkennussauvalla (tarkennusvivulla) kohtaan, jota haluat muuttaa, ja valitse **MENU/OK**.

3 Korosta mikä tahansa seuraavista vaihtoehtoista ja paina **MENU/OK** asettaaksesi sen haluttuun paikkaan.

- KUVAKOKO
- KUVAN LAATU
- FILMISIMULAATIO*
- RAKEISUUS*
- DYNAMIIKKA-ALUE*
- VALKOTASAPAINO*
- VAALEIDEN SÄVY*
- TUMMIEN SÄVY*
- VÄRI*
- TERÄVYYYS*
- KOHINANVAIMENNUS*
- VALITSE MUK. ASET.*
- AUTOFOKUS TILA
- AF-C MUKAUTETUT ASETUKSET
- KASV./SILMIEN TUNN. ASETUS
- MF-APU
- KOSKETUSNÄYTTÖTILA
- ITSELAUKAISIN
- VALOTUKSEN MITTAUS
- SULKIMEN TYYPPI
- HERKKYYS
- SALAMAN TOIMINNAN ASETUS
- SALAMAKORJAUS
- VIDEOTILA
- MIC-TASON SÄÄTÖ
- EVF/LCD-KIRKKAUS
- EVF-/LCD-VÄRI
- EI MITÄÄN

* Tallennettu mukautettujen asetusten pankkiin.



Valitse **EI MITÄÄN**, jos et halua asettaa valittuun paikkaan mitään kohdetta. Kun **VALITSE MUK. ASET.** on valittuna, nykyiset asetukset näytetään pikavalikossa nimellä **BASE**.



Pikavalikkoa voi muokata myös kohdassa

☑ PAINIKKEEN/VALITSIMEN ASETUS > MUOKK./TALL. PIKAVAL..

Fn (toiminto) -painikkeet

Kaikkien toimintopainikkeiden roolit voidaan valita painamalla painike pohjaan.



Kohtiin **T-Fn1–T-Fn4** määritettyjä toimintoja voidaan käyttää pyyhkäisemällä näyttöä.

Oletustoiminnot ovat:

Fn1-painike



Valituksen mittaus

T-Fn1 (pyyhkäisy ylös)

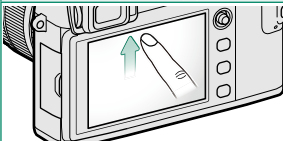

AF-tila

T-Fn2 (pyyhkäisy vasemmalle)

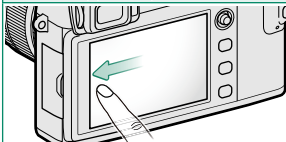

Filmisimulaatio

T-Fn3 (pyyhkäisy oikealle)

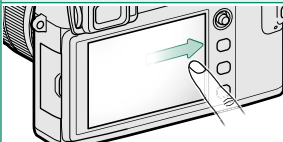

Valkotasapaino

T-Fn4 (pyyhkäisy alas)

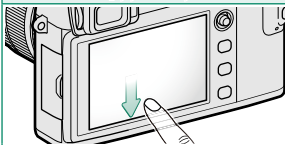

Herkkyy

AE-L-painike

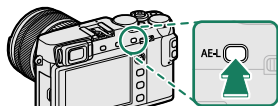

Valituksen lukitus

AF-L-painike

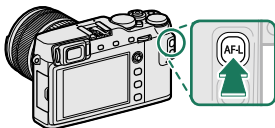

Tarkennuksen lukitus

Takakomentokiekon keskus

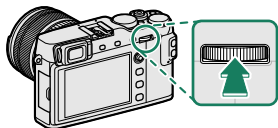

Tarken. tarkistus

Toimintopainikkeiden toimintojen asettaminen

Painikkeiden tehtävien asettaminen:

- 1 Paina ja pidä **DISP/BACK**-painiketta painettuna, kunnes painikkeen valintavalikko tulee näkyviin.

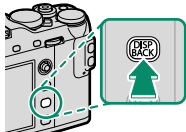

- 2 Korosta painiketta ja paina **MENU/OK**.
- 3 Korosta haluamasi tehtävä ja aseta se valitulle painikkeelle painamalla **MENU/OK**. Valitse seuraavista vaihtoehdoista:

- KUVAKOKO
- KUVAN LAATU
- RAW
- FILMISIMULAATIO
- RAKEISUUS
- DYNAMIIKKA-ALUE
- VALKOTASAPAINO
- VALITSE MUK. ASET.
- TARKENNUSALUE
- TARKEN. TARKISTUS
- AUTOFOKUS TILA
- AF-C MUKAUTETUT ASETUKSET
- KASV/SILMIEN TUNN. ASETUS
- ITSELAUKAISIN
- AE-HAAR AS
- VALOTUKSEN MITTAUS
- SULKIMEN TYYPPI
- HERKKYYS
- LANGATON TIEDONS.
- SALAMAN TOIMINNAN ASETUS
- TTL-LUKITUS
- MALLINNUSSALAMA
- MIKROFONIN ÄÄNENTASO
- TERÄV.AL. ESIKATS.
- VAL. ESIK./VALKOT. MAN.T.
- ESIKATSELE KUVATEHOSTE
- HISTOGRAMMI
- VAIN AE LUKITUS
- VAIN AF LUKITUS
- AE/AF LUKITUS
- AF-ON
- AUKKOASETUS
- AUTOMAATTINEN KUVANSIIRTO
- Bluetooth PÄÄLLÄ/POIS
- TOISTO
- EI MITÄÄN (ohjain pois käytöstä)



Painikkeiden tehtävät voidaan valita myös asetuksella **🔌 PAINIKKEEN/VALITSIMEN ASETUS > TOIMINTO (Fn) -AS.**

Komentoja **VAIN AE LUKITUS, VAIN AF LUKITUS, AE/ AF LUKITUS** ja **AF-ON** ei voida määrittää kosketustointonäppäimiin (**T-Fn1–T-Fn4**).

AF-ON

Jos **AF-ON** on valittuna, voit painaa ohjainta sen sijaan, että pitäisit laukaisinta painettuna puoleenväliin.

MALLINNUSSALAMA

Jos **MALLINNUSSALAMA** on valittuna, kun yhteensopiva varustekenkään liitettävä salamalaite on kiinnitetty, voit painaa ohjainta kokeillaksesi salaman laukaisua ja tarkistaaksesi varjot ja vastaavat (mallinnussalama).

TTL-LUKITUS

Jos **TTL-LUKITUS** on valittuna, voit painaa ohjainta lukitaksesi salaman tehon sen vaihtoehdon mukaan, joka on valittu kohtaan **🔌 SALAMAN ASETUS > TTL-LUKITUSTILA** ( 166).



OMA VALIKKO

Avaa usein käytettyjen vaihtoehtojen yksilöllinen valikko.

“Oma valikko” tulee näkyviin painamalla **MENU/OK** kuvausnäytössä ja valitsemalla **MY (OMA VALIKKO)** -välilehden.



MY-välilehti on käytettävissä vain, jos kohtaan **OMA VALIKKO** on asetettu valintoja.

OMA VALIKKOASETUS

Valitaksesi kohdat, jotka on lueteltu **MY (OMA VALIKKO)** -välilehdessä:

- 1 Korosta kohtaa **KÄYTTÄJÄASETUS > OMA VALIKKOASETUS (ASETUKSET)** -välilehdessä ja paina **MENU/OK** tuodaksesi vaihtoehdot näkyviin oikealle.



- 2 Siirrä kohdistus kohtaan **LISÄÄ KOHTEITA** työntämällä tarkennussauvaa (tarkennusvipua) ylös tai alas ja valitse **MENU/OK**. Asetusvalinnat, jotka voidaan lisätä ”omaan valikkoon”, on korostettu sinisellä.



Valikkokohteet, jotka ovat tällä hetkellä ”omassa valikossa”, on merkitty valintamerkeillä.

- 3 Korosta haluamasi kohde, ja lisää se ”omaan valikkoon” painamalla **MENU/OK**.



- 4 Palaa muokkausnäytölle painamalla **MENU/OK**.
- 5 Toista kohdat 3 ja 4, kunnes olet lisännyt kaikki haluamasi valikkokohteet.



”Oma valikko” voi sisältää enintään 16 kohdetta.

”Oman valikon” muokkaaminen

Kun haluat järjestää tai poistaa valikkokohteita, valitse **JÄRJESTELE KOHTEITA** tai **POISTA KOHTEITA** vaiheessa 1.

MEMO

Oheislaitteet ja lisävarusteet

Ulkoiset salamalaitteet

Salamalaitteet voidaan kiinnittää salamakenkään tai kytkeä täsmäslitännällä.

Valinnaiset ulkoiset salamalaitteet ovat tehokkaampia kuin kameran mukana toimitettava EF-X8. Jotkut tukevat pikasynkronointia (FP) ja niitä voidaan käyttää nopeammilla suljinajoilla kuin täsmäysnopeus, kun taas toiset voivat toimia isäntäsalamayksiköinä, jotka valvovat etäyksiköitä optisilla langattomilla salamaohjaimilla.



Et välttämättä pysty testaamaan salaman välähtämistä joissakin olosuhteissa, esimerkiksi asetusvalikon ollessa näkyvissä kamerassa.

Salama-asetukset

Muuttaaksesi salamakenkään kiinnitetyn tai täsmäysliitännällä kytketyn salamalaitteen asetuksia:

- 1 Liitä laite kameraan.
- 2 Valitse kuvaustilassa **SALAMAN TOIMINNAN ASETUS**  (**SALAMAN ASETUS**) -välilehdessä. Käytävissä olevat asetusvalinnat vaihtelevat salamalaitteen mukaan.



Valikko	Kuvaus	
MUKANA TOIMITETTU SALAMA	Näytetään, kun mukana toimitettu EF-X8-salamalaite on kiinnitetty salamakenkään ja nostettu.	107
SYNKRONOI TERMINAALI	SYNKRONOI TERMINAALI tulee näyttöön, kun EF-X8-salama lasketaan alas ja salamakenkään ei ole kiinnitetty salamalaitetta tai kiinnitetty salamalaite ei ole yhteensopiva.	263
KAMERAKENKÄSALAMA	Näytetään, kun valinnainen salamalaite on kiinnitetty salamakenkään ja kytketty päälle.	264
MASTER (OPTINEN)	Näky, jos valinnainen salamalaite toimii isäntäsalamana, johon FUJIFILMin optinen langattoman salaman kauko-ohjaus on liitetty ja kytketty päälle.	269

- 3 Siirrä kohdistus valikon vaihtoehdoille tarkennussauvalla (tarkennusvivulla) ja muuta korostettuna näkyvää asetusta kiertämällä takakomentokiekkoa.

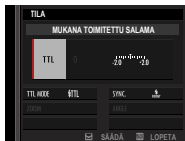

- 4 Paina **DISP/BACK**-painiketta asettaaksesi muutokset voimaan.

Punasilmäisyyden poisto

Punasilmäisyyden poisto on käytettävissä, kun kohdan **☑ SALAMAN ASETUS > PUNASILM. POISTO** valintana on jokin muu kuin **POIS** ja "KASVOT PÄÄLLÄ" -komennon valintana on **☑ AF/MF-ASETUS > KASV./SILMIEN TUNN. ASETUS**. Punasilmäisyyden poisto minimoi "punasilmäisyyden", joka syntyy, kun salaman valo heijastuu kohteen verkkokalvoilta.

SYNKRONOI TERMINAALI

SYNKRONOI TERMINAALI

tulee näyttöön, kun EF-X8-salama lasketaan alas ja salamakenkään ei ole kiinnitetty salamalaitetta tai kiinnitetty salamalaite ei ole yhteensopiva.

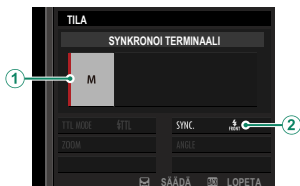

Asetus	Kuvaus
① Salaman ohjaustapa	<p>Valitse seuraavista vaihtoehdoista:</p> <ul style="list-style-type: none"> • M: Kuvan ottamisen yhteydessä salamakengän X liitäntöjen kautta lähetetään liipaisusignaali. Valitse suljinaika, joka on pidempi kuin täsmäysnopeus; jopa hitaampi nopeus voi olla tarpeen, jos laite käyttää pitkiä välähdyksiä tai omaa hitaan vasteajan. • OFF (POIS): liipaisusignaali on pois käytöstä.
② Synkronointi	<p>Valitse, ajoitetaanko salama välähtämään heti sulkimen avautumisen jälkeen (FRONT/ENSIMMÄINEN VERHO) tai juuri ennen kuin se sulkeutuu (REAR/TOINEN VERHO). ENSIMMÄINEN VERHO -asetuksen käyttöä suositellaan useimmissa tilanteissa.</p>

KAMERAKENKÄSALAMA

Seuraavat vaihtoehdot ovat käytettävissä valinnaisten kamerakenkään kiinnitettävien salamalaitteiden kanssa.

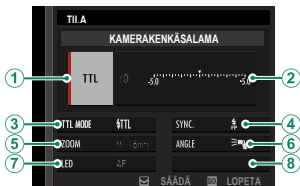

Asetus	Kuvaus
① Salaman ohjaustapa	<p>Salaman ohjaustapa valitaan salamalaitteen mukaan. Tätä voi joissakin tapauksissa säätää kamerasta; saatavissa olevat vaihtoehdot vaihtelevat salaman mukaan.</p> <ul style="list-style-type: none">• TTL: TTL-tila. Säädä salamakorjausta (②).• M: Salama välhtää valitulla teholla riippumatta kohteen kirkkaudesta tai kameran asetuksista. Joissakin tapauksissa tehoa voidaan säätää kamerasta (②).• MULTI: Toistuva salama. Yhteensopivat salamakenkään liitetyt salamayksiköt välhtävät useita kertoja jokaisen kuvan kohdalla.• OFF (POIS): Salama ei välhdä. Jotkut salamalaitteet voidaan sammuttaa kamerasta.

Asetus	Kuvaus
<p>② Salamakorjaus/ teho</p>	<p>Käytettävissä olevat vaihtoehdot vaihtelevat salaman ohjaustavan mukaan.</p> <ul style="list-style-type: none"> • TTL: Säädä salamakorjausta (täyttä arvoa ei ehkä voida soveltaa, jos salaman ohjausjärjestelmän rajat ylittyvät). EF-X20:n, EF-20:n, EF-42:n ja EF-X500:n tapauksissa valittu arvo lisätään salamalaitteen valittuun arvoon. • M/MULTI: Säädä salaman tehoa (vain yhteensopivissa laitteissa). Valitse arvoista, jotka ilmaistaan täyden tehon murto-osina, alkaen arvosta $\frac{1}{4}$ (tila M) tai $\frac{1}{4}$ (MULTI) alaspäin arvoon $\frac{1}{512}$ ja inkrementteinä, jotka vastaavat arvoa $\frac{1}{3}$ EV. Toivottuja tuloksia ei ehkä saavuteta matalilla arvoilla, jos ne ylittävät salaman ohjausjärjestelmän rajat; ota testikuva ja tarkista tulokset.

Asetus	Kuvaus
<p>③ Salamatila (TTL)</p>	<p>Valitse salamatila TTL-salaman ohjaukselle. Käytettävissä olevat asetukset riippuvat valitusta kuvaustilasta (P, S, A tai M).</p> <ul style="list-style-type: none"> • TTL (SALAMA AUTOMAATTINEN): Salama laukeaa vain tarvittaessa; salaman tasoa säädetään kohteen kirkkauden mukaan. -kuvake, joka tulee näkyviin, kun laukaisin painetaan puoleenväliin, ilmoittaa salaman laukeamisesta kuvaa otettaessa. • TTL (NORMAALI): Salama välähtää jokaisen kuvan kohdalla, jos mahdollista; salaman tasoa säädetään kohteen kirkkauden mukaan. Salama ei välähdä, ellei sitä ole ladattu täyteen, kun suljin vapautetaan. • TTL (HIDAS SYNKRONOINTI): Yhdistä salama pitkiin suljinaikoihin, kun valokuvaat muotokuvakohteita yömaisemataustaa vasten. Salama ei välähdä, ellei sitä ole ladattu täyteen, kun suljin vapautetaan.

Asetus	Kuvaus
④ Synkronointi	<p>Ohjaussalaman ajoitus.</p> <ul style="list-style-type: none"> •  (ENSIMMÄINEN VERHO): salama välähtää heti sulkimen avautumisen jälkeen (yleensä paras vaihtoehto). •  (TOINEN VERHO): salama välähtää juuri ennen sulkimen sulkeutumista. •  (AUTOMAATTINEN FP(HSS)): Pikasynkronointi (vain yhteensopivissa laitteissa). Kamera kytkee automaattisesti etuverhon pikasynkronoinnin päälle suljinajoilla, jotka ovat lyhyempiä kuin salaman täsmänopeus. Vastaa asetusta ENSIMMÄINEN VERHO, kun MULTI on valittu salaman ohjaustavaksi.
⑤ Zoomaus	<p>Valaistuskulma (salaman kattavuus) laitteissa, jotka tukevat salamazoomausta. Jotkut laitteet mahdollistavat säätöjen tekemisen kamerasta. Jos AUTOMAATTINEN on valittuna, zoomausta säädetään automaattisesti vastaamaan objektiivin polttovälin kattavuutta.</p>
⑥ Valaistus	<p>Jos laite tukee tätä ominaisuutta, valitse seuraavista:</p> <ul style="list-style-type: none"> •  (SALAMAN TEHO ETUSIJALLA): kasvata aluetta vähentämällä kattavuutta hieman. •  (NORMAALI): sovita kattavuus kuvakulmaan. •  (TASAIN. VALO ETUSIJALLA): lisää kattavuutta hieman tasaisemman valaistuksen saavuttamiseksi.

Asetus	Kuvaus
⑦ LED-valo	Valitse, miten sisäänrakennettu LED-valo toimii valokuvauksen aikana (vain yhteensopivissa yksiköissä): silmävalona ( /VALONPILKAHDUS), AF-apuvalona (AF/AF AVUSTAJA) tai sekä silmävalona että AF-apuvalona ( /AF AVUSTAJA+VALONPILK.). Valitse OFF poistaaksesi LED-valon käytöstä valokuvauksen aikana.
⑦ Välihdysten lukumäärä *	Valitse, kuinka monta kertaa salama välähtää aina kun suljin laukaistaan MULTI -tilassa.
⑧ Taajuus *	Valitse taajuus, jolla salama välähtää MULTI -tilassa.

* Täyttää arvoa ei ehkä voida soveltaa, jos salaman ohjausjärjestelmän rajat ylittyvät.

MASTER(OPTINEN)

Vaihtoehdot näytetään oikealla, jos laite toimii tällä hetkellä isäntä-salamana FUJIFILMin optisen langattoman salaman kauko-ohjaukselle.

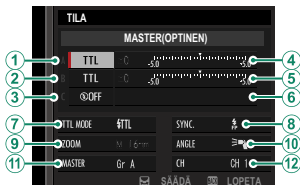

Isäntä- ja etäyksiköt voidaan asettaa enintään kolmeen ryhmään (A, B ja C), ja salamatila ja salaman taso säädetään erikseen kullekin ryhmälle. Neljä kanavaa on käytettävissä tiedonsiirtoon yksiköiden välillä; erillisiä kanavia voidaan käyttää eri salamajärjestelmille tai estämään häiriöitä, kun useat järjestelmät toimivat lähellä toisiaan.

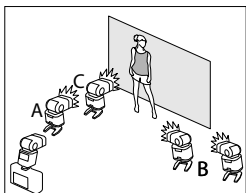

Asetus	Kuvaus
<p>① Salaman ohjaustapa (ryhmä A)</p>	<p>Valitse salaman ohjaustavat ryhmille A, B ja C.</p> <p>TTL % on saatavissa vain ryhmille A ja B.</p> <ul style="list-style-type: none"> • TTL: Ryhmän yksiköt välähtävät TTL-tilassa. Salamakorjausta voidaan säätää kullekin ryhmälle erikseen. • TTL %: jos TTL % on valittuna joko ryhmässä tai A tai B, valitun ryhmän teho voidaan määrittellä toisen ryhmän prosenttiosuutena ja voidaan säätää kokonaissalamakorjausta molemmille ryhmille.
<p>② Salaman ohjaustapa (ryhmä B)</p>	<ul style="list-style-type: none"> • M: tilassa M ryhmän yksiköt välähtävät valitulla teholla (ilmaistuna täyden tehon murto-osina) riippumatta kohteen kirkkaudesta tai kameran asetuksista.
<p>③ Salaman ohjaustapa (ryhmä C)</p>	<ul style="list-style-type: none"> • MULTI: Kun MULTI valitaan mille tahansa ryhmälle, kaikki yksiköt asetetaan toistavaan salamutilaan. Kaikki yksiköt välähtävät useita kertoja kunkin kuvan kohdalla. • ⓈOFF (POIS): jos OFF on valittuna, ryhmän yksiköt eivät välähdä.

Asetus	Kuvaus
④ Salamakorjaus/ teho (ryhmä A)	Säädä salaman taso valitulle ryhmälle salaman ohjaustavalle valitun asetuksen mukaan. Huomaa, että täyttä arvoa ei ehkä voida soveltaa, jos
⑤ Salamakorjaus/ teho (ryhmä B)	salaman ohjausjärjestelmän rajat ylittyvät. <ul style="list-style-type: none"> • TTL: säädä salamakorjausta.
⑥ Salamakorjaus/ teho (ryhmä C)	<ul style="list-style-type: none"> • M/MULTI: säädä salaman tehoa. • TTL %: valitse tasapaino ryhmien A ja B välille ja säädä kokonaissalamakorjausta.

Asetus	Kuvaus
<p>7 Salamatila (TTL)</p>	<p>Valitse salamatila TTL-salaman ohjaukselle. Käytettävissä olevat asetukset riippuvat valitusta kuvaustilasta (P, S, A tai M).</p> <ul style="list-style-type: none"> • TTL (SALAMA AUTOMAATTINEN): Salama laukeaa vain tarvittaessa; salaman tasoa säädetään kohteen kirkkauden mukaan. -kuvake, joka tulee näkyviin, kun laukaisin painetaan puoleenväliin, ilmoittaa salaman laukeamisesta kuvaa otettaessa. • TTL (NORMAALI): Salama välähtää jokaisen kuvan kohdalla, jos mahdollista; salaman tasoa säädetään kohteen kirkkauden mukaan. Salama ei välähdä, ellei sitä ole ladattu täyteen, kun suljin vapautetaan. • TTL (HIDAS SYNKRONOINTI): Yhdistä salama pitkiin suljinaikoihin, kun valokuvaat muotokuva-kohteita yömaisemataustaa vasten. Salama ei välähdä, ellei sitä ole ladattu täyteen, kun suljin vapautetaan.

Asetus	Kuvaus
<p>⑧ Synkronointi</p>	<p>Ohjaussalaman ajoitus.</p> <ul style="list-style-type: none"> •  (ENSIMMÄINEN VERHO): salama välähtää heti sulkimen avautumisen jälkeen (yleensä paras vaihtoehto). •  (TOINEN VERHO): salama välähtää juuri ennen sulkimen sulkeutumista. •  (AUTOMAATTINEN FP(HSS)): Pikasykronointi (vain yhteensopivissa laitteissa). Kamera kytkee automaattisesti etuverhon pikasykronoinnin päälle suljinajoilla, jotka ovat lyhyempiä kuin salaman täsmänopeus. Vastaa asetusta ENSIMMÄINEN VERHO, kun MULTI on valittu salaman ohjaustavaksi.
<p>⑨ Zoomaus</p>	<p>Valaistuskulma (salaman kattavuus) laitteissa, jotka tukevat salamazoomausta. Jotkut laitteet mahdollistavat säätöjen tekemisen kamerasta. Jos AUTOMAATTINEN on valittuna, zoomausta säädetään automaattisesti vastaamaan objektiivin polttovälin kattavuutta.</p>
<p>⑩ Valaistus</p>	<p>Jos laite tukee tätä ominaisuutta, valitse seuraavista:</p> <ul style="list-style-type: none"> •  (SALAMAN TEHO ETUSIJALLA): kasvata aluetta vähentämällä kattavuutta hieman. •  (NORMAALI): sovita kattavuus kuvakulmaan. •  (TASAIN. VALO ETUSIJALLA): lisää kattavuutta hieman tasaisemman valaistuksen saavuttamiseksi.

Asetus	Kuvaus
⑪ Isäntä	Aseta isäntäsalama ryhmälle A (Gr A), B (Gr B) tai C (Gr C). Jos OFF valitaan, pääsalamalaitteen teho pidetään tasolla, joka ei vaikuta lopulliseen kuvaan. Käytettävissä vain, jos yksikkö on kiinnitetty kameran salamakenkään isäntäsalamana kohtaan FUJIFILM optinen langaton salaman kauko-ohjaus TTL -, TTL% - tai M -tilassa.
⑪ Välähdysten lukumäärä	Valitse, kuinka monta kertaa salama välähtää aina, kun suljin laukaistaan MULTI -tilassa.
⑫ Kanava	Valitse kanava, jota isäntäsalama käyttää tiedonsiirtoon etäsalamayksiköiden kanssa. Erillisiä kanavia voidaan käyttää eri salamajärjestelmille tai estämään häiriöitä, kun useita järjestelmiä toimii lähekkäin.
⑫ Taajuus	Valitse taajuus, jolla salama välähtää MULTI -tilassa.

Objektiivit

Kameraa voi käyttää FUJIFILMin X-kiinnitykseen sopivien objektiivien kanssa.

Objektiivin osat

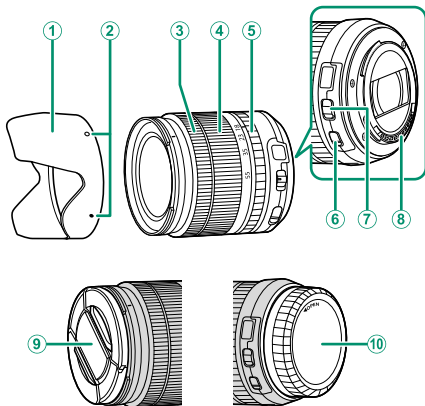

- ① Vastavalosuoja
- ② Kiinnitysmerkki
- ③ Tarkennusrenkas
- ④ Zoomausrenkas
- ⑤ Himmenninrenkas

- ⑥ O.I.S.-kytkin
- ⑦ Aukon tilan kytkin
- ⑧ Objektiivin signaaliliitännät
- ⑨ Objektiivin etusuojus
- ⑩ Objektiivin takasuojus

Objektiivin suojusten poistaminen

Poista objektiivin suojuukset kuvan osoittamalla tavalla.

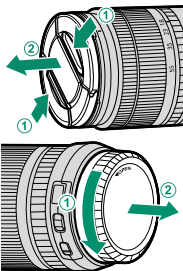

 Objektiivin suojuukset saattavat olla erilaisia kuin kuvissa.

Vastavalosuojien kiinnittäminen

Objektiiviin kiinnitetty vastavalosuoja vähentää heijastuksia ja suojaa objektiivin etuelementtiä.

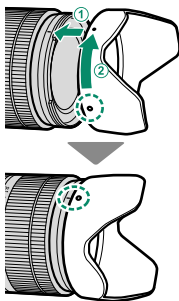

Objektiivit, joissa on himmenninrenkaat

Kun asetuksena on muu kuin **A**, aukkoa voi säätää kiertämällä objektiivin himmenninrenkasta (valotustilat **A** ja **M**).

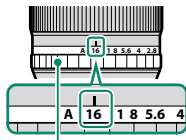

Himmenninrenkas

Aukon tilan kytkin

Jos objektiivissa on aukon tilan kytkin, aukkoa voi säätää käsin työntämällä kytkin asentoon  ja kiertämällä himmenninrenkasta.

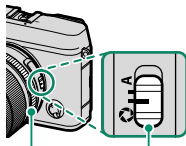

Himmenninrenkas
Aukon tilan kytkin



Kun himmenninrenkas on asetettu asentoon **A**, kierrä etukomentokiekkoa säätääksesi aukkoa.

Objektiivit, joissa ei ole himmenninrenkaita

Aukon säätämismenetelmän voi valita kohdassa **☑ PAINIKKEEN/VALITSIMEN ASETUS > AUKKOASETUS**. Kun jokin muu vaihtoehto kuin **AUTO** on valittuna, aukkoa voi säätää etukomentokiekolla.

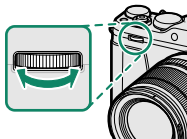

🔧 Aukon säädön oletusasetuksena on etukomentokiekko, mutta se voidaan asettaa uudelleen takakomentokielelle kohdassa **☑ PAINIKKEEN/VALITSIMEN ASETUS > KOMENTOVALITSIMEN ASETUS**.

Objektiivit, joissa on O.I.S.- kytkimet

Jos objektiivi tukee optista kuvanvakautusta (O.I.S.), kuvanvakautustilan voi valita kameran valikoista. Ota kuvanvakautus käyttöön työntämällä O.I.S.-kytkin asentoon **ON**.

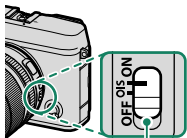

O.I.S.-kytkin

Manuaalitarkennusobjektiivit

Työnnä tarkennusrenkas eteen käyttäksesi automaattitarkennusta.



Työnnä tarkennusrenkas taakse manuaalitarkennuksessa ja käännä rengasta tarkistaessasi tuloksia kameran näytöltä. Tarkennusasetäisyyden ja syväterävyyden ilmaisi-
mä voi käyttää manuaalitarkennuksen apuna.

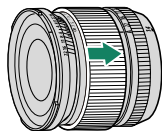

! Huomaa, että manuaalitarkennusta ei välttämättä voi käyttää kaikissa kuvaustiloissa.

Syväterävyyden ilmaisin

Syväterävyyden ilmaisin näyttää likimääräisen syväterävyyden (tarkennuspisteen edessä ja takana oleva etäisyys, joka näkyy tarkkana). Ilmaisin esitetään filmimuodossa.



Objektiivin hoito

Käytä pölyn poistamiseen puhallinta ja pyyhi sitten hellävaroin pehmeällä, kuivalla liinalla. Jäljellä olevat tahrat voi poistaa pyyhkimällä varovasti FUJIFILMin objektiivinpuhdistuspaperin palalla, johon on lisätty pieni tippa objektiivinpuhdistusnestettä. Vaihda etuja takasuojukset, kun objektiivi ei ole käytössä.

Liitännät

HDMI-lähtö

Kameran kuvaus- ja toistonäytöt voidaan lähettää HDMI-laitteisiin.

HDMI-laitteisiin liittäminen

Liitä kamera televisioihin tai muihin HDMI-laitteisiin kolmannen osapuolen HDMI-kaapelilla.

- 1 Sammuta kamera.
- 2 Kytke kaapeli alla kuvatun mukaisesti ja varmista, että liittimet on asetettu kunnolla paikoilleen.

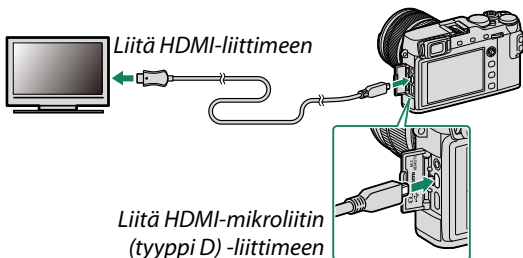

⚠ Käytä enintään 1,5 m pitkää HDMI-kaapelia.

- 3 Konfiguroi laite HDMI-tuloon laitteen mukana toimitetussa dokumentaatioissa kuvatulla tavalla.

- 4** Kytke kamera päälle. Voit nyt kuvata ja toistaa kuvia samalla kun katselet television näyttöä sekä tallentaa kuvia HDMI-laitteeseen.



USB-kaapelia ei voi käyttää HDMI-kaapelin ollessa kytkettynä.

Kuvaus

Ota kuvia ja tallenna elokuvia samalla kun katselet näkymää kameran objektiivin läpi tai tallennat filmimateriaalia HDMI-laitteeseen.



Tätä ominaisuutta voi käyttää 4K- ja Full HD -elokuvien tallentamiseen HDMI-tallentimeen.

Toisto

Aloita toisto painamalla kameran -painiketta. Kameran näyttö kytkeytyy pois päältä, ja kuvat ja videot lähetetään HDMI-laitteeseen. Huomaa, että kameran äänenvoimakkuussäätimillä ei ole vaikutusta TV:n ääneen; säädä äänenvoimakkuutta television äänensäätimillä.



Jotkut televisiot saattavat näyttää lyhyen aikaa mustaa kuvaruutua videotoston alkaessa.

Langaton siirto

Käytä langattomia verkkoja ja muodosta yhteys tietokoneisiin, älypuhelimiin tai tabletteihin. Katso lisätietoja osoitteesta:

<http://fujifilm-dsc.com/wifi/>



Älypuhelimet ja tabletit: FUJIFILM Camera Remote

Muodosta kameraan Bluetooth®- tai Wi-Fi-yhteys asentamalla älypuhelimeen tai tablettiin FUJIFILM Camera Remote -sovelluksen uusin versio. Lataa sovellukset ja katso lisätietoja osoitteesta:

http://app.fujifilm-dsc.com/en/camera_remote/

Älypuhelimet ja tabletit: Bluetooth®-laiteparin muodostaminen

Yhdistä kamera älypuhelimien tai tabletin kanssa valitsemalla **YHTEYSASETUS** > **Bluetooth-ASETUKSET** > **LAITEPARIN REKISTERÖINTI**. Laiteparin muodostaminen on helppo tapa ladata kuvia kamerasta.



 Kuvat ladataan langattoman yhteyden kautta.

Älypuhelimet ja tabletit: Wi-Fi

Muodosta Wi-Fi-yhteys älypuhelimeen tai tablettiin valitsemalla jokin **KUVAUSASETUS**-kohdan **LANGATON TIEDONS.** -asetus tai käyttämällä toistovalikkoo. Kun yhteys on muodostettu, voit selata kamerassa olevia kuvia, ladata valitsemasi kuvat, kauko-ohjata kameraa tai kopioida sijaintitiedot kameraan.



Tietokoneet: FUJIFILM PC AutoSave

Lähetä kuvia langattomien verkkojen kautta kamerasta tietokoneeseen asentamalla FUJIFILM PC AutoSave -sovelluksen uusin versio. Lataa sovellukset ja katso lisätietoja osoitteesta:

http://app.fujifilm-dsc.com/en/pc_autosave/

Tietokoneet: langattomat yhteydet

Voit lähettää kuvia kamerasta käyttämällä toistovalikon **PC-AUTOMAATTITALL**-komentoa.

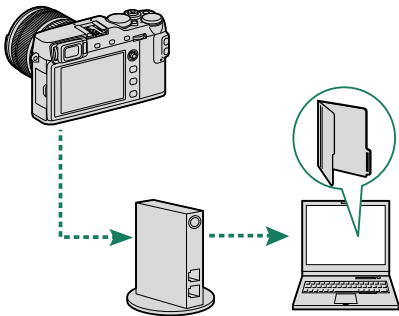

Yhdistäminen tietokoneisiin USB:lla

Kopioi kuvia tietokoneeseen USB:n kautta.

Windows (MyFinePix Studio)

Käytä MyFinePix Studiota kopioidaksesi kuvia tietokoneelle, jossa niitä voi säilyttää, katsella, järjestää ja tulostaa.

MyFinePix Studion voi ladata seuraavalta verkkosivulta:

<http://fujifilm-dsc.com/mfs/>



Kun lataus on valmis, kaksoisnapsauta ladattua tiedostoa ("MFPS_Setup.EXE") ja viimeistelemään asennus noudattamalla näytölle tulevia ohjeita.

Mac OS X/macOS

Kuvat voidaan kopioida tietokoneelle käyttämällä Image Capturea (toimitetaan tietokoneen mukana) tai muuta ohjelmistoa.

RAW FILE CONVERTER EX 2.0

Jos haluat katsella RAW-tiedostoja tietokoneella, käytä RAW FILE CONVERTER EX 2.0 -sovellusta, jonka voi ladata osoitteesta:

<http://fujifilm-dsc.com/rfc/>



Kameran kytkeminen

- 1 Hae muistikortti, joka sisältää kuvia, jotka haluat kopioida tietokoneeseen ja aseta kortti kameraan.

! Virran katkeaminen siirron aikana voi aiheuttaa tietojen menetyksen tai muistikortin vahingoittumisen. Aseta kameraan uusi tai täyteen ladattu akku ennen kameran kytkemistä.

- 2 Valmistele kolmannen osapuolen USB 2.0 -kaapeli, jossa on mikro-USB (mikro-B) -liitin. Sammuta kamera ja kytke kaapeli varmistaen, että liittimet ovat kunnolla paikoillaan.

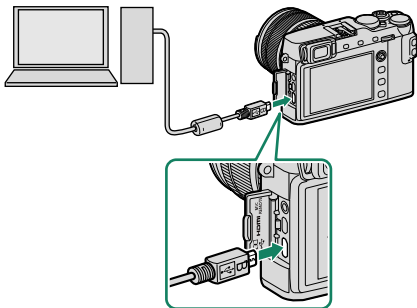

! USB-kaapeli saa olla enintään 1,5 m pituinen ja sen on sovellettava tiedonsiirtoon.

- 3** Kytke kamera päälle.
- 4** Kopioi kuvat tietokoneeseen käyttämällä MyFinePix Studiota tai käyttöjärjestelmäsi sovelluksia.
- 5** Kun siirto on valmis, kytke kamera pois päältä ja irrota USB-kaapeli.



Jos muistikortti, jossa on paljon kuvia, asetetaan sisään, ohjelmiston käynnistyminen saattaa kestää hetken, eikä kuvien tuominen tai tallentaminen ehkä onnistu. Käytä kuvien siirtämiseen muistikortin lukijaa.

Liitä kamera suoraan tietokoneeseen; älä käytä USB-keskitintä tai näppäimistöä.

Varmista, että tietokone ei ilmoita kopioinnin olevan käynnissä ja että ilmaisivalo ei pala, ennen kuin sammutat kameran tai irrotat USB-kaapelin (jos kopioitavia kuvia on hyvin paljon, ilmaisivalo saattaa palaa senkin jälkeen, kun viesti on hävinnyt tietokoneen näytöltä). Tämän varotoimen laiminlyönti voi aiheuttaa tietojen menetyksen tai muistikortin vahingoittumisen.

Irrota kamera ennen muistikortin asettamista tai poistamista.

Joissain tapauksissa verkkopalvelimelle tallennettuihin kuviin ei välttämättä pääse käyttämällä ohjelmaa samalla tavalla kuin yksittäisellä tietokoneella.

Käyttäjä vastaa kaikista sovellettavista puhelinyhtiön tai Internet-palveluntarjoajan maksuista käyttäessään Internet-yhteyttä edellyttäviä palveluja.

instax SHARE -tulostimet

Tulosta kuvia digitaalikamerastasi instax SHARE -tulostimiin.

Yhteyden muodostaminen

Valitse  **YHTEYSASETUS** > **instax-TUL. YHT. ASETUS** ja syötä instax SHARE -tulostimen nimi (SSID) ja salasana.

Tulostimen nimi (SSID) ja salasana

Tulostimen nimi (SSID) löytyy tulostimen pohjasta; oletussalasanana on "1111". Jos olet jo valinnut eri salasanan älypuhelintulostamiseen, syötä sen sijaan se salasana.

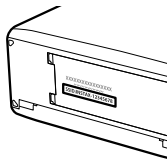

Kuvien tulostaminen

- 1 Kytke tulostin päälle.
- 2 Valitse  **TOISTOVALIKKO > instax-TULOST. TULOSTAA.** Kamera luo yhteyden tulostimeen.

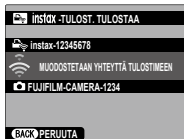

 Kun haluat tulostaa kuvan sarjakuvauksella otetusta kuvasarjasta, tuo kuva näkyviin, ennen kuin valitset **instax-TULOST. TULOSTAA.**

- 3 Näytä tulostettava kuva käyttämällä tarkennussauvaa (tarkennusvipua) ja valitse sitten **MENU/OK.**



 Muilla kameroilla otettuja kuvia ei voi tulostaa. Tulostettava alue on pienempi kuin alue, joka näkyy LCD-näytöllä.

- 4 Kuva lähetetään tulostimeen ja tulostus alkaa.

12

Tekniset huomautukset

FUJIFILMin lisävarusteet

FUJIFILM tarjoaa seuraavia valinnaisia lisävarusteita. Saat viimeisimmät tiedot alueellasi saatavilla olevista lisävarusteista paikalliselta FUJIFILM-edustajaltasi tai osoitteesta http://www.fujifilm.com/products/digital_cameras/index.html.

Ladattavat litiumioniakut

NP-W126/NP-W126S: suuren kapasiteetin ladattavia NP-W126/NP-W126S-lisäakkuja voi hankkia tarvittaessa.



Akkulaturit

BC-W126: Korvaavia akkulatureita voi ostaa tarpeen mukaan. +20 °C:n lämpötilassa BC-W126 lataa NP-W126/NP-W126S-akut noin 150 minuutissa.



Vaihtovirtasovittimet

AC-9V (vaatii CP-W126 DC -liittimen): käytä tätä 100–240 V, 50/60 Hz vaihtovirtasovittinta pitkäkestoiseen kuvaukseen ja toistoon tai kun kuvia kopioidaan tietokoneeseen.

DC-liittimet

CP-W126: liitä AC-9V kameraan.

Kaukolaukaisimet

RR-90: käytä kameran värinän vähentämiseen tai suljimen auki pitämiseen aikavalotuksen aikana.

**Stereomikrofonit**

MIC-ST1: ulkoinen mikrofoni videon tallennukseen.

**FUJINON-objektiivit**

XF-sarjan objektiivit: yksinomaan FUJIFILMin X-kiinnityksen kanssa käytettäviksi tarkoitetut keskenään vaihdettavat objektiivit.



XC-sarjan objektiivit: yksinomaan FUJIFILMin X-kiinnityksen kanssa käytettäviksi tarkoitetut keskenään vaihdettavat objektiivit.

**Kamerakenkään kiinnitettävät salamalaitteet**

EF-X500: Tämän kiinnikkeellä varustetun salamalaitteen ohjeluku on 50 (ISO 100, m) ja se tukee FP:tä (pi-kasynkronointi), jolloin sitä voidaan käyttää suljinajoilla, jotka ylittävät salaman täsmäysnopeuden. Salama saa tehonsa neljästä AA-paristosta tai valinnaisesta EF-BP1-akusta, se tukee manuaalista ja TTL-salamaohjausta ja automaattista tehozoomia alueella 24–105 mm (vastaa 35-millistä muotoa) ja siihen sisältyy FUJIFILMin optinen langaton salamaohjaus, jolloin sitä voidaan käyttää isäntänä tai etäsalamayksikkönä kauko-ohjatussa langattomassa salamakuvauksessa. Salamapäätä voi kääntää 90° ylös, 10° alas, 135° vasemmalle tai 180° oikealle valaistuksen heijastamiseksi.



Kamerakenkään kiinnitettävät salamalaitteet (jatkuu)

EF-42: Tämän kiinnikkeellä varustetun salamalaitteen (virtalähteenä neljä AA-paristoa) ohjeluku on 42 (ISO 100, m) ja se tukee manuaalista ja TTL-salamaohjausta ja automaattista tehozoomia alueella 24–105 mm (vastaa 35-millistä muotoa). Salamapäätä voi kääntää 90° ylös, 180° vasemmalle tai 120° oikealle salaman heijastamiseksi.



EF-X20: Tämän kiinnikkeellä varustetun salamalaitteen ohjeluku on 20 (ISO 100, m). Salama saa virtansa kahdesta AAA-paristosta, ja tämä kevyt, kompakti laite sisältää valitsimen TTL-salamakorjauksen tai manuaalisen salaman tehon säätämiseen.



EF-20: Tämän kiinnikkeellä varustetun salamalaitteen (virtalähteenä kaksi AA-paristoa) ohjeluku on 20 (ISO 100, m) ja se tukee TTL-salamaohjausta (manuaalista salamaohjausta ei tueta). Salamapäätä voi kääntää ylöspäin 90° valaistuksen heijastamiseksi.



Käsikahvat

MHG-XE3: Parantaa otetta. Akut ja muistikortit voidaan poistaa kahvan ollessa paikallaan, ja kahvassa on kisko pikakengällä varustettuja kameran kiinnikkeitä varten.

Nahkakotelot

BLC-XE3: Tässä kotelossa käytännöllisyys yhdistyy nahan ylellisyyteen, ja sen mukana toimitetaan liina, johon kameran voi kääriä ennen koteloon laittamista ja muissa tilanteissa. Kuvia voidaan ottaa ja akkuja asettaa tai poistaa kameran ollessa kotelossa.

Käsi kahvojen hinnat

GB-001: Parantaa otetta. Yhdistä käsikahvan kanssa varmempaa käsittelyä varten.

Makrojatko putket

MCEX-11/16: kiinnitä kameran ja objektiivin väliin ottaaksesi kuvia korkeilla toistosuhteilla.

Telejatkeet

XF1.4X TC WR: pidentää yhteensopivien objektiivien polttovälin noin 1,4-kertaiseksi.

XF2X TC WR: pidentää yhteensopivien objektiivien polttovälin noin 2,0-kertaiseksi.

Kiinnityssovittimet

FUJIFILM M MOUNT ADAPTER: mahdollistaa kameran käyttämisen useiden M-kiinnitykseen sopivien objektiivien kanssa.

Rungon suojuukset

BCP-001: suojaa kameran objektiivin kiinnikettä, kun kameraan ei ole kiinnitetty objektiivia.

instax SHARE -tulostimet

SP-1/SP-2: yhdistä langattoman lähiverkon kautta tulostaaksesi kuvia instax-filmille.

FUJIFILM-ohjelmistoja

Kameraa voidaan käyttää seuraavien FUJIFILM-ohjelmistojen kanssa.

FUJIFILM Camera Remote

Langattoman yhteyden muodostaminen kameran ja älypuhelimien tai tablet-laitteen välille (📖 284).

http://app.fujifilm-dsc.com/en/camera_remote/

FUJIFILM PC AutoSave

Kuvien lataaminen kamerasta langattomien verkkojen kautta (📖 286).

http://app.fujifilm-dsc.com/en/pc_autosave/

MyFinePix Studio

Digikamerasta ladattujen kuvien hallitseminen, näyttäminen, tulostaminen ja muokkaaminen (📖 287).

<http://fujifilm-dsc.com/mfs/>



RAW FILE CONVERTER EX 2.0

RAW-kuvien näyttäminen tietokoneella ja niiden muuntaminen muihin muotoihin (📖 287).

<http://fujifilm-dsc.com/rfc/>



Turvallisuustietoja



Muista lukea nämä huomautukset ennen käyttöä

Turvallisuusohjeita



- Varmista, että käytät kameraa oikein. Lue nämä turvallisuusohjeet ja *Käyttäjän opas* huolellisesti ennen käyttöä.
- Säilytä turvallisuusohjeet tämän jälkeen turvallisessa paikassa.

Tietoja kuvakkeista



Seuraavat tässä asiakirjassa käytetyt kuvakkeet osoittavat henkilövahinkojen ja aineellisten vahinkojen vakavuuden, jos kuvakkeen osoittamia tietoja ei oteta huomioon ja laitetta käytetään sen takia virheellisesti.

	VAROITUS	Tämä kuvake osoittaa, että tietojen huomiotta jättäminen voi johtaa kuolemaan tai vakaviin henkilövahinkoihin.
	HUOMIO	Tämä kuvake osoittaa, että tietojen huomiotta jättäminen voi johtaa henkilövahinkoihin tai aineellisiin vahinkoihin.



Alla olevat kuvakkeet osoittavat huomioitavien tietojen luonteen.



	Kolmiomaiset kuvakkeet osoittavat, että tiedot vaativat huomiota ("Tärkeä").
	Poikittaisella viivalla ylivedetyt pyöreät kuvakkeet osoittavat, että kyseinen toiminto on kielletty ("Kielletty").
	Huutomerkillä varustetut täytetyt ympyrät osoittavat, että kyseinen toiminto on suoritettava ("Pakollinen").

Tuotteen symbolit (mukaan lukien tarvikkeet) tarkoittavat seuraavaa:

	Vaihtovirta
	Tasavirta
	Luokan II laite (tuotteen rakenteessa on kaksinkertainen eristys.)

VAROITUS

 <small>Irrota laite pistorasiasta</small>	Jos kameran käytössä ilmenee ongelmia, kytke se pois päältä, poista akku ja irrota vaihtovirtasovitin pistorasiasta. Kameran käytön jatkaminen, kun siitä nousee savua, se käyryy tai toimii jotenkin muuten tavallisuudesta poikkeavasti, voi aiheuttaa tulipalon tai sähköiskun. Ota yhteyttä FUJIFILM-jälleenmyyjääsi.
	Älä päästä vettä tai vieraita esineitä kameran sisälle. Jos kameran sisälle pääsee vettä tai vieraita esineitä, kytke sen virta pois päältä, poista akku ja irrota vaihtovirtasovitin pistorasiasta. Kameran käytön jatkaminen voi aiheuttaa tulipalon tai sähköiskun. Ota yhteyttä FUJIFILM-jälleenmyyjääsi.

 VAROITUS	
 <small>Älä käytä kylpyhuoneessa tai suihkussa</small>	Älä käytä kameraa kylpyhuoneessa tai suihkussa. Tämä voi aiheuttaa tulipalon tai sähköiskun.
 <small>Älä pura osiin</small>	Älä koskaan yritä muuttaa tai purkaa kameraa osiin (älä koskaan avaa koteloa). Tämän varoituksen laiminlyönti voi aiheuttaa tulipalon tai sähköiskun.
 <small>Älä koske sisäisiin osiin</small>	Jos kameran kotelo rikkoutuu putoamisen tai muun vahingon seurauksena, älä kosketa esiintulleisiin osiin. Tämän varoituksen laiminlyönti ja vaurioituneiden osien koskettaminen voi aiheuttaa sähköiskun tai loukkaantumisen. Poista akku välittömästi, mutta varo loukkaantumista ja sähköiskua. Vie tuote sen ostopaikkaan, josta saat jatko-ohjeita.
	Älä muuta tai lämmitä liitäntäjohtoa, kierrä tai vedä sitä liian voimakkaasti tai aseta sen päälle raskaita esineitä. Nämä toimet voivat vahingoittaa johtoa ja aiheuttaa tulipalon tai sähköiskun. Jos johto on vahingoittunut, ota yhteyttä FUJIFILM-jälleenmyyjäsi.
	Älä aseta kameraa epävakaaalle pinnalle. Kamera voi pudota tai keikahtaa nurin ja aiheuttaa vahinkoja.
	Älä koskaan yritä ottaa kuvia, kun olet liikkeessä. Älä käytä kameraa silloin, kun kävelet tai ajat autoa. Voit kaatua tai joutua liikenneonnettomuuteen.
	Älä kosketa kameran metalliosia ukkosmyrskyn aikana. Tämä voi aiheuttaa salaman sähköpurkauksesta johtuvan sähköiskun.
	Älä käytä akkua ohjeiden vastaisesti. Lataa akku ohjeen mukaisella tavalla.
	Älä pura osiin tai tee muutoksia akkuihin äläkä kuumenna niitä. Älä pudota, iske tai heitä akkuja tai muuten altista niitä voimakkaille iskuille. Älä käytä akkuja, jotka osoittavat merkkejä vuodosta, epämuodostumista, värin muutoksista tai muista poikkeavuuksista. Käytä vain nimettyjä latureita akkujen lataamiseksi äläkä yritä ladata ei-ladattavia litiumioniakkuja tai alkaliparistoja. Älä laita paristoja oikosulkuun tai säilytä niitä metalliesineiden kanssa. Näiden varotoimien noudattamatta jättäminen voi aiheuttaa akkujen ylikuumentumista, syttymisen, halkeamista tai vuotamista ja aiheuttaa tulipalon, palovammoja tai muun loukkaantumisen.
	Käytä ainoastaan tämän kameran kanssa käytettäväksi tarkoitettuja akkuja tai vaihtovirtasovittimia. Älä käytä muuta kuin tyyppikilvessä osoitettua jännitettä. Muiden virtalähteiden käyttäminen voi aiheuttaa tulipalon.
	Jos akku vuotaa ja akkunestettä joutuu silmiisi, ihollesi tai vaatteillesi, huuhtele alue puhtaalla vedellä ja hakeudu välittömästi lääkärin hoitoon tai soita hätänumeroon.
	Älä lataa laturilla muita kuin tässä määritettyjä akkuja. Mukana tullut laturi on tarkoitettu vain kameran mukana olevien akkutyypin lataamiseen. Tavallisten paristojen tai muunlaisten ladattavien akkujen lataaminen laturilla voi saada pariston/akun vuotamaan, ylikuumentumaan tai räjähtämään.
	Salaman käyttäminen liian lähellä ihmisten silmiä voi aiheuttaa näkövammoja. Noudata erityistä varovaisuutta, kun kuvaat vauvoja ja pikkulapsia.

VAROITUS



Älä jätä laitetta pitkäaikaiseen kosketukseen kuumien pintojen kanssa. Jos tätä varoitoimea ei huomioida, lieviä palovammoja saattaa syntyä, etenkin korkeissa ympäristön lämpötiloissa tai käyttäjille, jotka kärsivät huonosta verenkierrosta tai alentuneesta tuntokyvystä. Tällöin jalustan käyttöä tai vastaavia varotoimia suositellaan.



Älä jätä mitään ruumiinosaa kosketuksiin tuotteen kanssa pitkäksi ajaksi tuotteen ollessa päällä. Jos tätä varoitoimea ei huomioida, lieviä palovammoja saattaa syntyä etenkin pitkäaikaisen käytön aikana, korkeissa ympäristön lämpötiloissa tai käyttäjille, jotka kärsivät huonosta verenkierrosta tai alentuneesta tuntokyvystä. Tällöin jalustan käyttöä tai vastaavia varotoimia suositellaan.



Älä käytä helposti syttyvien esineiden, räjähtävien kaasujen tai pölyn läheisyydessä.



Aseta akku kuljetuksen ajaksi digitaalikameraan tai säilytä sitä kotelossa. Säilytä akkua kovassa kotelossa. Kun hävität akun, peitä akun navat eristysteipillä. Jos akku pääsee koskettamaan muita metalliesineitä tai akkuja, se voi syttyä palamaan tai räjähtää.



Pidä muistikortit, salamakengät ja muut pienet osat poissa pienten lasten ulottuvilta. Lapset voivat niellä pieniä osia; pidä poissa lasten ulottuvilta. Jos lapsi nielee jonkin pienen osan, ota yhteyttä lääkäriin tai soita hätäkeskukseen.



Pidä poissa pienten lasten ulottuvilta. Vammoja voivat aiheuttaa myös hihna, joka voi kiertyä lapsen kaulan ympärille aiheuttaen kuristumisen, ja salama, joka voi aiheuttaa näkövamman.



Noudata lentoyhtiön ja sairaalan henkilökunnan antamia ohjeita. Tämä tuote synnyttää radiotaajuisia päästöjä, jotka voivat häiritä navigointi- tai lääkinnällisiä laitteita.

HUOMIO



Älä käytä kameraa paikoissa, joissa on öljynkatkua, höyryä, kosteutta tai pölyä. Tämä voi aiheuttaa tulipalon tai sähköiskun.



Älä jätä kameraa erittäin kuumiin paikkoihin. Älä jätä kameraa esimerkiksi suljettuun ajoneuvon tai suoraan auringonvaloon. Tämä voi aiheuttaa tulipalon.



Älä aseta raskaita esineitä kameran päälle. Raskas esine voi keikahtaa nurin tai pudota ja aiheuttaa vahinkoja.







Älä siirrä kameraa, kun vaihtovirtasovitin on edelleen kytkettynä pistorasiaan. Älä irrota vaihtovirtasovittinta pistorasiasta vetämällä liitäntäjohdosta. Tämä voi vahingoittaa virtajohtoa tai kaapeleita ja aiheuttaa tulipalon tai sähköiskun.



Älä peitä tai kiedo kameraa tai vaihtovirtasovittinta kankaaseen tai peittoon. Tämä voi aiheuttaa kuumentumista, mikä voi vääntää koteloita tai aiheuttaa tulipalon.



Kun puhdistat kameraa, tai et aio käyttää sitä pidempään aikaan, poista akku ja irrota vaihtovirtasovitin pistorasiasta. Tämän ohjeen noudattamatta jättäminen voi aiheuttaa tulipalon tai sähköiskun.

 HUOMIO	
	<u>Irrota laturi latauksen päätyttyä pistorasiasta.</u> Laturin jättäminen kytkettynä pistorasiaan voi aiheuttaa tulipalon.
	<u>Kun muistikortti poistetaan kamerasta, kortti saattaa ponnahtaa ulos korttipaikasta liian nopeasti. Pidä sormeasi kevyesti korttia vasten ja vapauta kortti varovasti.</u> Ulos sinkoava kortti voi aiheuttaa vammoja.
	<u>Testauta ja puhdistuta kamerasi säännöllisesti.</u> Pölyn kerääntyminen kameran sisälle voi aiheuttaa tulipalon tai sähköiskun. Pyydä FUJIFILM-jälleenmyyjäsi puhdistuttamaan kamera sisältä kahden vuoden välein. Huomaa, että tämä on maksullinen palvelu.
	<u>Akun asettaminen väärin aiheuttaa räjähdysvaaran. Vaihda ainoastaan samaan tai saman tyyppiseen akkuun.</u>

Akku ja virtalähde

Huomaa: tarkista, minkä tyyppinen akku kameraasi sopii, ja lue aiheeseen liittyvät osiot.

 **VAROITUS:** akkuja ei saa altistaa liialliselle kuumuudelle, kuten auringonpaisteelle, tulelle tai vastaavalle.

Seuraavassa kerrotaan akkujen asianmukaisesta käytöstä ja niiden käyttöiän pidentämisestä.

Väärä käyttö voi lyhentää akun käyttöikää tai aiheuttaa vuodon, ylikuumentumisen, tulipalon tai räjähdyksen.

Li-ion-akut (litiumioniakut)

Lue tämä osio, jos kamerassasi käytetään uudelleenladattavaa Li-ion-akkuja.

Akku ei ole ladattu toimitushetkellä. Lataa akku ennen käyttöä. Säilytä akku koteloissaan, kun et käytä sitä.

■ Huomioitavaa akusta

Akun lataus purkautuu hiljalleen, kun akku ei käytetä. Lataa akku päivää tai kahta ennen käyttöä.

Akun käyttöikä voidaan pidentää sammuttamalla kamera, kun sitä ei käytetä.

Akun kapasiteetti pienenee alhaisissa lämpötiloissa; loppuun kulutettu akku ei välttämättä toimi kylmässä. Pidä ylimääräinen täyteen ladattu akku lämpimässä paikassa ja vaihda tarvittaessa, tai pidä akku taskussasi tai muussa lämpimässä paikassa ja aseta se kameraan vasta kun aloitat kuvaamisen. Älä aseta akkuja suoraan kosketukseen käsiensälämmittimien tai muiden lämmityslaitteiden kanssa.

■ Akun lataaminen

Lataa akku mukana toimitettavassa laturissa. Latausajat pidentyvät, jos ympäristön lämpötila on alle +10 °C tai yli +35 °C. Älä yritä ladata akkuja yli 40 °C:een lämpötiloissa; alle 0 °C:een lämpötiloissa akku ei lataudu.

Älä lataa jo täyteen ladattua akkuja. Akun ei tosin tarvitse olla täysin tyhjä ennen lataamista.

Akku saattaa tuntua lämpimältä välittömästi lataamisen tai käytön jälkeen. Tämä on normaalia.

■ Akun käyttöikä

Normaalilämpötiloissa akku voidaan ladata ainakin 300 kertaa. Kun akun varausaika pienenee huomattavasti, tarkoittaa se akun käyttöiän päättynyen. Akku on tällöin vaihdettava uuteen.

■ Säilytys

Akun teho voi heikentyä, jos se on ollut täyteen ladattuna käyttämättä pitkiä aikoja. Käytä akku tyhjäksi ennen säilytystä.

Jos kameraa ei aiota käyttää pitkään aikaan, poista akku ja säilytä sitä kuivassa paikassa, jonka lämpötila on välillä +15 °C – +25 °C. Älä säilytä akkua paikoissa, jotka voivat altistua äärimmäisille lämpötiloille.

■ Varoituksia: akun käsittely

- Älä säilytä tai kuljeta metalliesineiden, kuten kaulakorujen tai hiussolkien, kanssa.
- Älä altista liekeille tai kuumuudelle.
- Älä pura osiin tai tee muutoksia.
- Käytä ainoastaan nimettyjen latureiden kanssa.
- Hävitä käytetyt akut saman tien.
- Älä pudota tai altista voimakkaille iskuille.
- Älä altista vedelle.
- Pidä liittimet puhtaina.
- Akku ja kameran runko saattavat tuntua lämpimiltä pitkän käytön jälkeen. Tämä on normaalia.

■ Huomio: hävittäminen

Hävitä käytetyt akut paikallisten säädösten mukaisesti. Kiinnitä huomiota ympäristönäkökohtiin akun hävittämisessä. Käytä laitetta leudossa ilmastossa.

Vaihtovirtasovittimet (saatavilla erikseen)

Käytä ainoastaan tämän kameran kanssa käytettäväksi tarkoitettuja FUJIFILMin vaihtovirtasovittimia. Muut sovittimet saattavat vahingoittaa kameraa.

- Käytä vaihtovirtasovittinta vain sisätiloissa.
- Varmista, että tasavirtapistoke on kytketty kameraan kunnolla.
- Sammuta kamera ennen sovittimen irrottamista. Irrota sovitin pistokkeesta, älä kaapelista.
- Älä käytä muiden laitteiden kanssa.
- Älä pura osiin.
- Älä altista korkealle kuumuudelle tai kosteudelle.
- Älä altista voimakkaille iskuille.
- Sovitin saattaa humista tai tuntua kuumalta käytön aikana. Tämä on normaalia.
- Jos sovitin aiheuttaa radiohäirintää, suuntaa tai sijoita vastaanottoantenni uudelleen.

Kameran käyttäminen

- Älä suuntaa kameraa äärimmäisen kirkkaita valonlähteitä kohti. Tällainen on esimerkiksi pilvetömältä taivaalta paistava aurinko. Tämän varotoimenpiteen laiminlyönti saattaa vahingoittaa kameran kuvasensoria.
- Etsimen läpi tuleva voimakas auringonvalo saattaa vahingoittaa elektronisen etsimen (EVF) paneelia. Älä suuntaa elektronista etsintä aurinkoa kohti.

Ota testikuvia

Ennen kuin otat kuvia tärkeissä tilaisuuksissa (kuten häissä tai ennen kuin otat kameran mukaan matkalle) ota testikuva ja tarkastele tulosta varmistaaksesi kameran normaalin toiminnan. FUJIFILM Corporation ei ota vastuuta vahingoista tai menetetyistä tuloista, jotka aiheutuvat tuotteen toimintahäiriöstä.

Tekijänoikeuteen liittyviä huomautuksia

Pelkästään henkilökohtaista käyttöä lukuun ottamatta digitaalisella kamerallasi tallennettuja kuvia ei voi käyttää ilman omistajan lupaa tavalla, joka rikkoo tekijänoikeuslakeja. Huomaa, että lavaesitysten, näytäntöjen ja näyttelyiden valokuvaamiseen liittyy erityisiä rajoituksia, vaikka kuvat olisi tarkoitettu vain omaan käyttöön. Käyttäjää pyydetään myös huomaamaan, että tekijänoikeuslakien suojaamia kuvia tai tietoja sisältävän muistikortin siirtäminen toiselle henkilölle on sallittua vain ottamalla kyseisten tekijänoikeuslakien rajoitukset huomioon.

Käsittely

Varmista kuvien tallentuminen oikein suojaamalla kamera iskulta ja tärähdyksiltä kuvien tallennuksen aikana.

Nestekidenäyttö (LCD)

Jos näyttö vaurioituu, huolehdi, että nestekiteiden koskettamiselta vältytään. Suorita alla esitettyjen tilanteiden sattuessa ilmoitetut kiireelliset toimet:

- **Jos nestekide pääsee kosketuksiin ihosi kanssa**, puhdista alue kankaalla ja pese sen jälkeen huolellisesti saippualla ja juoksevilla vedellä.
- **Jos nestekidettä pääsee silmään**, huuhtelee silmää puhtaalla vedellä vähintään 15 minuutin ajan ja hakeudu sen jälkeen lääkärin hoitoon.
- **Jos nestekidettä nielaistaan**, huuhtelee suu huolellisesti vedellä. Juo runsaasti vettä ja oksennuta, ja hakeudu sen jälkeen lääkärin hoitoon.

Vaikka näyttö on valmistettu käyttäen erittäin korkeatarkkuuksista teknologiaa, se saattaa sisältää kuvapisteitä, jotka valaisevat aina tai eivät syty. Tässä ei ole kyse toimintaviasta, ja tallennettuihin kuviin tällä ei ole vaikutusta.

Tavaramerkkeihin liittyviä tietoja

Digital Split Image on FUJIFILM Corporationin tavaramerkki tai rekisteröity tavaramerkki. xD-Picture Card ja  ovat FUJIFILM Corporationin tavaramerkkejä. Tässä mainitut kirjaintyypit ovat DynaComware Taiwan Inc:n yksinomaan kehittämiä. Macintosh, Mac OS ja macOS ovat Apple Inc.:n tavaramerkkejä Yhdysvalloissa ja muissa maissa. Windows on Microsoft Corporationin rekisteröity tavaramerkki Yhdysvalloissa ja muissa maissa. Wi-Fi® ja Wi-Fi Protected Setup® ovat Wi-Fi Alliancen rekisteröityjä tavaramerkkejä. Bluetooth®-sanamerkki ja -logot ovat Bluetooth SIG, Inc:n omistamia rekisteröityjä tavaramerkkejä, joita FUJIFILM käyttää lisenssillä. SDHC- ja SDXC-logot ovat SD-3C, LLC:n tavaramerkkejä. HDMI-logo on tavaramerkki. Kaikki muut tässä oppaassa mainitut tuotenimet ovat omistajiensa omaisuutta olevia tavaramerkkejä tai rekisteröityjä tavaramerkkejä.

Sähköinen häiriö

Kamera saattaa aiheuttaa häiriötä sairaalan tai lentoliikenteen laitteistolle. Kysy neuvoa sairaalan tai lentoyhtiön henkilökunnalta, ennen kuin käytät kameraa sairaalassa tai lentokoneessa.

Väritelevisiojärjestelmät

NTSC (National Television System Committee) on lähinnä Yhdysvalloissa, Kanadassa ja Japanissa käytettävä väritelevisiolähetysten määrittäjä. PAL (Phase Alternation by Line) on lähinnä Euroopan maissa ja Kiinassa käytettävä väritelevisiojärjestelmä.

Exif Print (Exif-versio 2.3)

Exif Print on vastikään uudistettu digitaalisten kameroiden tiedostomuoto, jossa valokuvien kanssa tallennettuja tietoja käytetään optimaalisen värinvalinnan aikaansaamiseksi tulostuksessa.

TÄRKEÄ HUOMAUTUS: lue tämä, ennen kuin käytät ohjelmistoa

Lisensoidun ohjelmiston suora tai epäsuora vienti, kokonaisuudessaan tai osittain, on kielletty ilman asianomaisten hallintoelinten lupaa.

HUOMAUTUKSIA

Vältä ääksesi tulipalon tai sähköiskun vaaran älä altista laitetta sateelle tai kosteudelle.

Lue kohta "Turvallisuustietoja" ja varmista, että ymmärrät siinä esitetyt tiedot ennen kameran käyttämistä.

Asiakkaile Kanadassa

CAN ICES-3 (B)/NMB-3(B)

HUOMIO: tämä B-luokan digitaalinen laite on kanadalaisten ICES-003-vaatimusten mukainen.

Kanadan teollisuusministeriön (Industry Canada) lausunto: Tämä laite noudattaa Kanadan teollisuusministeriön lisenssivapautta koskevaa RSS-säännöstä. Käyttö riippuu seuraavasta kahdesta ehdosta: (1) tämä laite ei saa aiheuttaa haitallisia häiriöitä ja (2) tämän laitteen täytyy vastaanottaa kaikki häiriöt, mukaan lukien häiriöt, jotka voivat aiheuttaa laitteen ei-toivottua toimintaa.

Tämä laite ja sen antenni(t) eivät saa sijaita samassa paikassa eikä niitä saa käyttää yhdessä minkään muun antennin tai lähettimen kanssa testattuja, sisäänrakennettuja radioita lukuun ottamatta. Maakuntakoodin valintatoiminto on poistettu käytöstä tuotteista, jotka myydään USA:ssa/Kanadassa.

Säteilyaltistuslausunto: Saatavilla olevat tieteelliset todisteet eivät osoita, että mitään terveysongelmia liittyisi pienitehoisten langattomien laitteiden käyttämiseen. Ei kuitenkaan ole näyttöä siitä, että nämä matalan tehon langattomat laitteet olisivat täysin vaarattomia. Matalatehoiset langattomat laitteet lähettävät käytön aikana pieniä määriä radiotaajuusenergiaa (RF) mikroaaltoalueella. Suuret määrät radiotaajuusenergiaa saattavat aiheuttaa terveysriskejä (lämmittämällä kudoksia), mutta altistuminen matalan tason radiotaajuusenergialle, jolla ei ole lämmittävää vaikutusta, ei aiheuta mitään tunnettuja terveysriskejä. Monissa matalan tason radiotaajuusenergiasta tehdyissä tutkimuksissa ei ole todettu mitään biologisia vaikutuksia. Joissain tutkimuksissa on näkynyt viitteitä siitä, että joitain biologisia vaikutuksia saattaisi olla, mutta lisätutkimukset eivät ole vahvistaneet näitä tuloksia. X-E3 on testattu, ja sen on todettu olevan sekä IC:n kontrolloimattoman ympäristön säteilyaltistuksen rajojen että IC:n radiotaajuuspäästöjä koskevien sääntöjen (RSS-102) mukainen.

Euroopan unioni, Norja, Islanti ja Liechtenstein: Tämä symboli tuotteessa tai käyttöoppaassa ja takuussa ja/tai tuotteen pakkauksessa tarkoittaa, että tuotetta ei voi käsitellä kotitalousjätteenä. Sen sijaan tuote tulee toimittaa soveltuvaan sähköisten ja elektronisten laitteiden keräyspisteeseen.



Varmistamalla, että tämä tuote hävitetään asianmukaisesti, autat estämään mahdollisia haittavaikutuksia ympäristölle ja ihmisten terveydelle, joita saattaisi muuten olla seurauksena tuotteen epäasianmukaisesta hävittämisestä.

Tämä symboli paristoissa tai akuissa tarkoittaa, että kyseisiä paristoja tai akkuja ei voi käsitellä kotitalousjätteenä.



Jos laitteesi sisältää helposti poistettavia paristoja tai akkuja, hävitä ne erikseen paikallisten vaatimusten mukaisesti.

Materiaalien kierrättäminen auttaa säästämään luonnonvaroja. Lisätietoa tuotteen kierrättämisestä saat paikallisilta viranomaisilta, jätehuollosta tai liikkeestä, josta ostit tuotteen.

Maat Euroopan unionin, Norjan, Islannin ja Liechtensteinin ulkopuolella: jos haluat heittää pois tämän tuotteen sekä sen paristot tai akut, ota yhteyttä paikallisiin viranomaisiin ja pyydä tarkempia neuvoja asianmukaisesta hävittämisestä.

Japani: tämä akuissa oleva symboli ilmaisee, että ne on hävitettävä erikseen.



Langattomia verkkoja ja Bluetooth-yhteyksiä käyttävät laitteet: tärkeitä huomautuksia
--

Tämä tuote noudattaa seuraavia EU-direktiivejä:

- RoHS-direktiivi 2011/65/EU
- RE-direktiivi 2014/53/EU

FUJIFILM Corporation vakuuttaa, että radiolaitetyyppi FF170001 on direktiivin 2014/53/EU mukainen.

EU-vaatimustenmukaisuusvakuutuksen täysimittainen teksti on saatavilla seuraavassa internetsoitteessa:

http://www.fujifilm.com/products/digital_cameras/x/fujifilm_x_e3/pdf/index/fujifilm_x_e3_cod.pdf

Tämä yhteensopivuus on osoitettu seuraavalla yhdenmukaisuusmerkinnällä, joka on asetettu tuotteeseen:



Tämä merkintä on voimassa muilla kuin televiestintätuotteilla ja EU:n harmonisoimilla televiestintätuotteilla (esim. Bluetooth®).

TÄRKEÄÄ: lue seuraavat huomautukset, ennen kuin käytät kameran sisäänrakennettua langatonta lähettäintä.

- ① Tämä tuote sisältää Yhdysvalloissa tuotetun salaustoiminnon ja on siten Yhdysvaltojen vientiviraston sääntelyn alainen, eikä tuotetta saa viedä tai jälleenviedä sellaisiin valtioihin, jotka Yhdysvallat on julistanut taloussaartoon.
- **Käytä vain langatonta verkkoa tai Bluetooth-yhteyttä käyttävää laitetta.** FUJIFILM ei ota vastuuta vahingoista, jotka ovat aiheutuneet käytöstä, jolle ei ole valtuutusta. Älä käytä sovelluksissa, jotka vaativat korkeaa luotettavuutta, kuten esimerkiksi lääketieteellisissä laitteissa tai muissa järjestelmissä, jotka saattavat vaikuttaa ihmishenkiin suoraan tai epäsuorasti. Käytettäessä laitetta tietokoneessa tai muissa järjestelmissä, jotka vaativat suurempaa luotettavuutta kuin mitä langattomia verkkoja tai Bluetooth-yhteyttä käyttävät laitteet edustavat, varmista turvallisuus ja estä toimintahäiriöt tarkistamalla, että kaikki tarvittavat varotoimet on suoritettu.
- **Käytä ainoastaan laitteen ostomaassa.** Tämä laite on ostomaansa langattomia verkkoja ja Bluetooth-yhteyksiä käyttäviä laitteita koskevien säädösten mukainen. Ota huomioon kaikki sijaintiin liittyvät säädökset laitetta käyttäessäsi. FUJIFILM ei ota vastuuta ongelmista, jotka syntyvät, kun laitetta käytetään muilla hallintoalueilla.
- **Älä käytä laitetta paikoissa, joissa on magneettikenttiä, staattista sähköä tai radiohäiriöitä.** Älä käytä lähettäintä mikroaaltouunien läheisyydessä tai muissa magneettikentillä, staattisella sähköllä tai radiohäiriöille alttiissa paikoissa, jotka voivat estää langattomien signaalien vastaanoton. Molempipuolisia häiriöitä voi ilmetä, kun lähettäintä käytetään muiden 2,4 GHz:n taajuusalueella toimivien langattomien laitteiden läheisyydessä.

- **Langaton lähetin toimii 2,4 GHz:n taajuusalueella käyttäen DSSS-, OFDM- ja GFSK-modulointia.**
- **Turvallisuus:** langattomia verkkoja ja Bluetooth-yhteyksiä käyttävät laitteet lähettävät radiotaajuista dataa, joten niiden käyttö edellyttää langallisiin verkkoihin nähden suurempaa huomiota turvallisuuteen.
 - Älä muodosta yhteyttä tuntemattomiin verkkoihin tai verkkoihin, joihin sinulla ei ole käyttöoikeutta, vaikka ne näkyvät laitteen luettelossa, sillä sellainen käyttö voidaan katsoa luvattomaksi. Muodosta yhteys vain verkkoihin, joihin sinulla on käyttöoikeus.
 - Huomioi, että langattomat lähetykset voivat olla kolmansien osapuolten seurattavissa.
- **Seuraavat voivat olla lain mukaan rangaistavia:**
 - laitteen purkaminen tai muuttaminen
 - laitteen sertifiointimerkkien poistaminen
- **Tämä laite toimii samalla taajuudella kuin kaupalliset, koulutukseen liittyvät ja lääketieteelliset laitteet ja langattomat lähettimet.** Se toimii myös samalla taajuudella kuin lisensoidut lähettimet ja erityiset lisensoimattomat alhaisen jännitteen lähettimet, joita käytetään kokoomalinjojen ja vastaavien sovellusten RFID-seurantajärjestelmissä.
- **Noudata seuraavia varoituksia estääksesi häiriön edellä mainittujen laitteiden kanssa.** Varmista, että RFID-lähetin ei ole toiminnassa, ennen kuin käytät tätä laitetta. Jos huomaat, että laite aiheuttaa häiriötä RFID-seurantaan käytettyjen lisensoitujen lähettimien toiminnassa, lopeta kyseisen taajuuden käyttö välittömästi tai siirrä laite toiseen paikkaan. Jos huomaat, että laite aiheuttaa häiriötä alhaisen jännitteen RFID-seurantajärjestelmissä, ota yhteyttä FUJIFILMin edustajaan.
- **Älä käytä laitetta ilma-aluksessa.** Huomaa, että Bluetooth voi olla käytössä, vaikka kamera on pois päältä. Bluetooth voidaan poistaa käytöstä valitsemalla kohdan **YHTEYSASETUS > Bluetooth-ASETUKSET > Bluetooth PÄÄLLÄ/POIS** asetukseksi **POIS**.



Muista lukea nämä huomautukset ennen käyttöä

Turvallisuusohjeita



- Varmista, että käytät objektiivia oikein. Lue nämä turvallisuusohjeet ja kameran *Käyttäjän opas* huolellisesti ennen käyttöä.
- Säilytä turvallisuusohjeet tämän jälkeen turvallisessa paikassa.

Tietoja kuvakkeista





Seuraavat tässä asiakirjassa käytetyt kuvakkeet osoittavat henkilövahinkojen ja aineellisten vahinkojen vakavuuden, jos kuvakkeen osoittamia tietoja ei oteta huomioon ja laitetta käytetään sen takia virheellisesti.









	VAROITUS	Tämä kuvake osoittaa, että tietojen huomiotta jättäminen voi johtaa kuolemaan tai vakaviin henkilövahinkoihin.
	HUOMIO	Tämä kuvake osoittaa, että tietojen huomiotta jättäminen voi johtaa henkilövahinkoihin tai aineellisiin vahinkoihin.

Alla olevat kuvakkeet osoittavat huomioitavien tietojen luonteen.

	Kolmiomaiset kuvakkeet osoittavat, että tiedot vaativat huomiota ("Tärkeä").
	Poikittaisella viivalla ylivedetyt pyöreät kuvakkeet osoittavat, että kyseinen toiminto on kielletty ("Kielletty").
	Huutomerkillä varustetut täytetyt ympyrät osoittavat, että kyseinen toiminto on suoritettava ("Pakollinen").

VAROITUS

	Älä upota veteen tai altista vedelle. Tämän varoituimen laiminlyönti voi aiheuttaa tulipalon tai sähköiskun.
	Älä pura (älä avaa kotelo). Tämän varoituimen laiminlyömisestä voi seurata tuotteen toimintahäiriön aiheuttama tulipalo, sähköisku tai loukkaantuminen.
	Jos kameran kotelo rikkoutuu putoamisen tai muun vahingon seurauksena, älä kosketa esiin tulleisiin osiin. Tämän varoituimen laiminlyönti ja vaurioituneiden osien koskettaminen voi aiheuttaa sähköiskun tai loukkaantumisen. Poista akku välittömästi, mutta varo loukkaantumista ja sähköiskua. Vie tuote sen ostopaikkaan, josta saat jatko-ohjeita.
	Älä aseta epävakaille alustoille. Tuote saattaa tippua aiheuttaen vahinkoa.
	Älä katsele aurinkoa objektiivin tai kameran etsimien läpi. Tämän varoituimen laiminlyönti voi aiheuttaa pysyvän näkövamma.

 HUOMIO	
	<u>Älä käytä tai säilytä paikoissa, jotka ovat alttiita höyrylle tai savulle tai ovat erittäin kosteita tai pölyisiä.</u> Tämän varotoimen laiminlyönti voi aiheuttaa tulipalon tai sähköiskun.
	<u>Älä jätä suoraan auringonvaloon tai paikkoihin, jotka ovat alttiina erittäin korkeille lämpötiloille, kuten suljettuun ajoneuvoon aurinkoisena päivänä.</u> Tämän varotoimen laiminlyönti voi aiheuttaa tulipalon.
	<u>Pidä poissa pienten lasten ulottuvilta.</u> Lapsen käsissä laite voi aiheuttaa henkilövahinkoja.
	<u>Älä käsittele märin käsin.</u> Tämän varotoimen laiminlyönti voi aiheuttaa sähköiskun.
	<u>Pidä aurinko poissa kuva-alasta, kun kuvaat taustavalaistuja kohteita.</u> Auringonvalon tarkentuminen kameraan, kun aurinko on kuva-alassa tai lähellä sitä, saattaa aiheuttaa tulipalon tai palovammoja.
	<u>Kun tuotetta ei käytetä, aseta objektiivin suojuukset paikoilleen ja säilytä suoran auringonvalon ulottumattomissa.</u> Objektiivin kohdistama auringonvalo saattaa aiheuttaa tulipalon tai palovammoja.
	<u>Älä kanno kameraa tai objektiivia, kun ne ovat kiinnitettyinä jalustaan.</u> Tuote voi pudota tai osua muihin kohteisiin aiheuttaen vahinkoa.

Tuotteen huoltaminen

Ota seuraavat varotoimet huomioon voidaksesi nauttia kameran käytöstä mahdollisimman pitkään.

Kameran runko: Käytä pehmeää, kuivaa liinaa kameran rungon puhdistamiseen jokaisen käyttökerran jälkeen. Älä käytä alkoholia, ohenninta tai muita haihtuvia kemikaaleja, jotka voivat haalistaa tai turmella kameran rungon nahkaa. Kaikki neste on poistettava kameran pinnalta välittömästi pehmeällä, kuivalla liinalla. Poista pöly näytöstä puhaltimella varoen naarmuttamista ja pyyhi sitten hellävaroin pehmeällä, kuivalla liinalla. Jäljellä olevat tahrat voi poistaa pyyhkimällä varovasti FUJIFILMin objektiivinpuhdistuspaperin palalla, johon on lisätty pieni tippa objektiivinpuhdistusnestettä. Estä pölyn pääsy kameraan asettamalla rungon suojuksen paikoilleen, kun objektiivi ei ole paikallaan.

Kuvakenno: Jos useissa valokuvat ovat vahingoittuneet pilkuista tai läiskistä samoissa kohdissa, kameran kuvakennossa voi olla pölyä. Puhdista kenno käyttämällä asetusta  **KÄYTTÄJÄASETUS > KENNON PUHDISTUS.**

Kuvakennon puhdistaminen

Pöly, jota ei voi poistaa asetuksella

KÄYTTÄJÄASETUS > KENNON PUHDISTUS

voidaan poistaa käsin alla kuvatulla tavalla.

! Huomaa, että mikäli kuvakenno vaurioituu puhdistamisen yhteydessä, sen korjaamisesta tai vaihtamisesta peritään maksu.

- 1** Käytä puhallinta (ei harjaa) poistaaksesi pölyn kuvakennolta.



! Älä käytä harjaa tai puhallinharjaa. Tämän varoituksen laiminlyönti saattaa vahingoittaa kennoa.

- 2** Tarkista, onko pöly poistettu onnistuneesti. Toista tarvittaessa vaiheet 1 ja 2.
- 3** Vaihda rungon suojus tai objektiivi.

Laiteohjelman päivitykset

Jotkut tuotteen toiminnot saattavat poiketa laitteen mukana toimitetun käyttöoppaan kuvauksesta laiteohjelmiston päivityksen vuoksi. Kunkin mallin yksityiskohtaiset tiedot löydät vierailemalla sivustollamme:

http://www.fujifilm.com/support/digital_cameras/software



Laiteohjelmiston version tarkistaminen

 Kamera näyttää laiteohjelmiston version vain, jos kamerassa on muistikortti.

- 1 Sammuta kamera ja varmista, että kamerassa on muistikortti.
- 2 Kytke kamera päälle painamalla samalla **DISP/BACK**-painiketta. Nykyinen laiteohjelmiston versio tulee näkyviin; tarkista laiteohjelmiston versio.
- 3 Kytke kamera pois päältä.

 Kiinnitä lisävarusteet kameraan laiteohjelmiston version näyttämistä tai laiteohjelmiston päivittämistä varten lisävarusteilla, kuten vaihdettavilla objektiiveilla, kenkään asennettavilla salamalaitteilla ja kiinnityssovittimilla.

Vianmääritys

Katso alla olevasta taulukosta neuvoja, jos kohtaat ongelmia käyttäessäsi kameraa. Jos et löydä ratkaisua täältä, ota yhteyttä paikalliseen FUJIFILM-jälleenmyyjään.

Virta ja akku

Ongelma	Ratkaisu
Kamera ei kytkeydy päälle.	<ul style="list-style-type: none">• Akku on tyhjä: lataa akku tai aseta kameraan täyteen ladattu vara-akku (📖 32).• Akku on asetettu kameraan väärin: aseta akku uudelleen oikein päin (📖 37).• Akkulokeron kantta ei ole suljettu salvalla: sulje akkulokeron kansi salvalla (📖 38).
Näyttö ei kytkeydy päälle.	Näyttö ei ehkä käynnisty, jos kamera on sammutettu ja käynnistetty uudelleen hyvin nopeasti. Pidä laukaisin painettuna puoleenväliin, kunnes näyttö käynnistyy.
Akku tyhjenee nopeasti.	<ul style="list-style-type: none">• Akku on kylmä: lämmitä akkua laittamalla se taskuun tai muuhun lämpimään paikkaan ja aseta se takaisin kameraan välittömästi ennen kuvan ottamista.• Akun navoissa on likaa: puhdista navat pehmeällä, kuivalla liinalla.• PÄÄLLÄ on valittuna kohtaan AF/MF AF/MF-ASETUS > ENNEN AF:ÄÄ: kytke ENNEN AF:ÄÄ pois päältä (📖 137).• Akku on ladattu monta kertaa: Akun käyttöikä on lopussa. Hanki uusi akku.

Ongelma	Ratkaisu
Kamera kytkeytyy äkillisesti pois päältä.	Akku on tyhjä: lataa akku tai aseta kameraan täyteen ladattu vara-akku (📖 32).
Lataaminen ei käynnisty.	Aseta akku uudelleen oikeassa asennossa ja varmista, että laturi on kytketty pistorasiaan (📖 32).
Lataaminen on hidasta.	Lataa akku huoneenlämmössä.
Latauksen merkivalo vilkkuu, mutta akku ei lataudu.	<ul style="list-style-type: none"> • Akun navoissa on likaa: puhdista navat pehmeällä, kuivalla liinalla. • Akku on ladattu monta kertaa: Akun käyttöikä on lopussa. Hanki uusi akku. Jos akku ei vieläkään lataannu, ota yhteyttä FUJIFILM-jälleenmyyjään (📖 294).

Valikot ja näytöt

Ongelma	Ratkaisu
Näyttö ei ole suomenkielinen.	Valitse SUOMI kohtaan 🔧 KÄYTTÄJÄASETUS > 言語/LANG. (📖 46, 206).

Kuvaus

Ongelma	Ratkaisu
Kamera ei ota kuvia, vaikka laukaisinta painetaan.	<ul style="list-style-type: none"> • Muistikortti on täynnä: aseta kameraan uusi muistikortti tai poista kuvia (📖 36, 183). • Muistikorttia ei ole alustettu: alusta muistikortti (📖 203). • Muistikortin liittimissä on likaa: puhdista liittimet pehmeällä, kuivalla liinalla.

Ongelma	Ratkaisu
Kamera ei ota kuvia, vaikka laukaisinta painetaan (jatkuu).	<ul style="list-style-type: none"> • Muistikortti on vioittunut: aseta kameraan uusi muistikortti (📖 36). • Akku on tyhjä: lataa akku tai aseta kameraan täyteen ladattu vara-akku (📖 32). • Kamera on kytkeytynyt automaattisesti pois päältä: kytke kamera päälle (📖 42). • Käytät kolmannen osapuolen sovitinta: valitse PÄÄLLÄ kohtaan KUVAA ILMAN OBJEKTIIVIA (📖 230). • Merkkivalo oli oranssi, kun yritit tallentaa painoraaman: odota, kunnes merkkivalo sammuu (📖 10).
Näytössä tai etsimessä ilmenee laikkaisuutta ("kohinaa"), kun laukaisin painetaan puoliväliin.	Herkkyyttä lisätään sommittelun helpottamiseksi, kun kohde on heikosti valaistu ja aukko on himmennetty, mikä voi aiheuttaa huomattavaa laikkaisuutta, kun kuvia esikatsellaan näytöllä. Tämä ei vaikuta kameralla otettaviin kuviin.
Kamera ei tarkenna.	Kohde ei sovi automaattitarkennukseen: käytä tarkennuksen lukitusta tai manuaalitarkennusta (📖 92).

Ongelma	Ratkaisu
Kasvoja ei havaita.	<ul style="list-style-type: none"> • Kohteen kasvat ovat aurinkolasien, hatun, pitkien hiusten tai muiden esineiden peitossa: poista esteet (📖 139). • Kohteen kasvat täyttävät vain pienen osan kuvasta: muuta sommittelua niin, että kohteen kasvat täyttävät suuremman osan kuvasta (📖 139). • Kohteen pää on kallistunut tai vaakatasossa: pyydä kohdetta pitämään päätä suorassa (📖 139). • Kamera on kallistunut: pidä kamera suorassa. • Kohteen kasvat on heikosti valaistu: kuvaa kirkkaassa valossa.
Väärä kohde on valittu.	Valittu kohde on lähempänä kuvan keskustaa kuin pääkohde. Sommittele kuva uudelleen tai ota kasvojen tunnistus pois päältä ja rajaa kuva käyttäen tarkennuksen lukitusta (📖 92).
Salama ei välähdä.	<ul style="list-style-type: none"> • Kun salama on pois käytöstä: säädä asetuksia (📖 107). • Salama on laskettu alas: nosta salama (📖 107). • Akku on tyhjä: lataa akku tai aseta kameraan täyteen ladattu vara-akku (📖 32). • Kamera suorittaa haarukointia tai on jatkuvassa tilassa: valitse yksittäiskuvaustila (📖 6).

Ongelma	Ratkaisu
Salama ei valaise kohdetta kokonaan.	<ul style="list-style-type: none"> • Kohde ei ole salaman kantoalueella: sijoita kohde salaman kantoalueelle. • Salamaikkuna on peitetty: pidä kameraa asianmukaisesti. • Suljinaika on lyhyempi kuin täsmäysnopeus: valitse pitempi suljinaika (📖 64, 72).
Kuvat ovat epätarkkoja.	<ul style="list-style-type: none"> • Objektiivi on likainen: puhdista objektiivi (📖 280). • Objektiivi on peitetty: pidä esineet loitolla objektiivista (📖 49). • !AF näkyy kuvauksen aikana ja tarkennuskehys näkyy punaisena: tarkista tarkennus ennen kuvamista (📖 50).
Kuvat ovat laikukkaita.	<ul style="list-style-type: none"> • Suljinaika on pitkä ja ympäristön lämpötila on korkea: tämä on normaalia, eikä kyse ole viasta. • Pikselikartoitusta tarvitaan: suorita pikselikartoitus käyttämällä asetusta 📷 KUVANLAADUN ASETUS > PIKSELIKARTOITUS (📖 130). • Kameraa on käytetty jatkuvasti korkeassa lämpötilassa tai lämpötilan varoitus tulee näkyviin: kytke kamera pois päältä ja odota kunnes se on jäähtynyt (📖 42).

Toisto

Ongelma	Ratkaisu
Kuvat ovat rakeisia.	Kuvat on otettu erimerkkisellä tai -mallisella kameralla.
Toiston zoomaus ei ole käytettävissä.	Kuvat on luotu KOONMUUTOS -toiminnolla tai erimerkkisellä tai -mallisella kameralla.
Ääni ei kuulu videon toistossa.	<ul style="list-style-type: none"> • Toiston äänenvoimakkuus on liian alhainen: säädä toiston äänenvoimakkuutta (📖 213). • Mikrofoni oli peitetty: pidä kameraa oikealla tavalla tallentamisen aikana. • Kaiutin on peitetty: pidä kameraa oikealla tavalla toiston aikana.
Kamera ei poista valittuja kuvia.	Osa poistettaviksi valituista kuvista on suojattu. Poista suojaus laitteella, jolla se alun perin asetettiin (📖 188).
Tiedostonumerointi nollautuu yllättäen.	Akkulokeron kansi avattiin kameran ollessa päällä. Sammuta kamera, ennen kuin avaat akkulokeron kannen (📖 237).

Liitännät

Ongelma	Ratkaisu
Näyttö on tyhjä.	Kamera on kytketty TV: hen: kuvat tulevat näkyviin TV:ssä kameranäytön sijasta (📖 282).
Television kuva ei näy tai ääni ei kuulu.	<ul style="list-style-type: none">• Kameraa ei ole liitetty oikein: liitä kamera asianmukaisesti (📖 282).• Television tuloksi on asetettu "TV": aseta tuloksi "HDMI" (📖 282).• Television äänenvoimakkuus on liian matala: säädä television äänenvoimakkuutta TV-säätimillä.
Sekä TV että kameran näyttö ovat tyhjiä.	VIEW MODE -painikkeella valittu näyttötila on VAIN EVF +  : pane silmäsi etsimelle tai käytä VIEW MODE - painiketta valitaksesi toisen näyttötilan.
Tietokone ei tunnista kameraa.	Varmista, että kamera ja tietokone on liitetty oikein (📖 287).
RAW- tai JPEG-tiedostoja ei voi siirtää tietokoneelle.	Käytä MyFinePix Studio -ohjelmistoa kuvien siirtämiseen (vain Windows; 📖 287).

Langaton siirto

Lisätietoa langattomien yhteyksien vianmäärityksestä löytyy osoitteesta:

<http://digital-cameras.support.fujifilm.com/app?pid=x>

Ongelma	Ratkaisu
Ongelma yhdistettäessä tai ladattaessa kuvia älypuheliin.	<ul style="list-style-type: none"> • Älypuhelin on liian kaukana: siirrä laitteet lähemmäksi toisiaan (📖 284). • Lähistöllä olevat laitteet aiheuttavat radiohäiriötä: siirrä kameraa ja älypuhelin kauemmas mikroaalto-uuneista tai langattomista puhelimista (📖 284).
Kuvien lataus ei onnistu.	<ul style="list-style-type: none"> • Älypuhelin on kytketty toiseen laitteeseen: Älypuhelin ja kamera voivat muodostaa yhteyden vain yhteen laitteeseen kerrallaan. Katkaise yhteys ja yritä uudelleen (📖 284). • Lähistöllä on useita älypuhelimia: Yritä muodostaa yhteys uudelleen. Usean älypuhelimien läheisyys saattaa vaikeuttaa yhteyden muodostamista (📖 284). • Nykyinen kuva on video, tai se on luotu toisella laitteella eikä sitä voida ladata älypuheliin (📖 284).
Älypuhelin ei näytä kuvia.	<p>Valitse PÄÄLLÄ kohtaan MUUTA KOKO .</p> <p>Asetuksen POIS valitseminen pidentää suurempien kuvien latausaikoja; lisäksi jotkut puhelit eivät ehkä näytä kuvia, jotka ovat tiettyä kokoa suurempia (📖 243).</p>

Sekalaista

Ongelma	Ratkaisu
Kamera ei vastaa komentoihin.	<ul style="list-style-type: none"> • Kameran tilapäinen toimintavika: poista akku ja aseta se sitten takaisin (📖 36). • Akku on tyhjä: lataa akku tai aseta kameraan täyteen ladattu vara-akku (📖 32). • Kamera on kytketty langattomaan lähiverkkoon: katkaise yhteys.
Kamera ei toimi odotetulla tavalla.	Poista akku ja aseta se sitten takaisin (📖 36). Jos ongelma ei poistu, ota yhteyttä FUJIFILM-jälleenmyyjään.
Ei ääntä.	Säädä äänenvoimakkuutta (📖 210).
Q -painikkeen painaminen ei näytä pikavalikkoa.	TTL-LUKITUS on käytössä: lopeta TTL-LUKITUS (📖 255).

Varoitusviestit ja -näytöt

Seuraavat varoitukset näkyvät näytöllä.

Varoitus	Kuvaus
 (punainen)	Akku on vähissä. Lataa akku tai aseta kameraan täyteen ladattu vara-akku.
 (vilkkuu punaisena)	Akku on tyhjä. Lataa akku tai aseta kameraan täyteen ladattu vara-akku.
!AF (näkyypunaisena punaisessa tarkennuskehiksessä)	Kamera ei pysty tarkentamaan. Tarkenna toiseen samalla etäisyydellä olevaan kohteeseen käyttäen tarkennuksen lukitusta ja sommittele kuva sitten uudelleen.
Aukko tai suljinaika näkyy punaisena	Kohde on liian kirkas tai liian tumma, ja kuvasta tulee yli- tai alivalottunut. Käytä lisävalaistukseen salamaa, kun kuvaat heikosti valaistuja kohteita.
TARKENNUSVIRHE	
OBJEKTIIVIN OHJAUSVIRHE	
KATKAISE KAMERAN VIRTAA JA KYTKE UUELLEEN	Kameran toimintahäiriö. Sammuta kamera ja käynnistä se uudelleen. Jos viesti ei poistu, ota yhteyttä FUJIFILM-jälleenmyyjään.
EI KORTTIA	Suljin voidaan laukaista vain, kun kameraan on asetettu muistikortti. Aseta muistikortti.
KORTTIA EI ALUSTETTU	<ul style="list-style-type: none">• Muistikorttia ei ole alustettu tai muistikortti on alustettu tietokoneessa tai muussa laitteessa: alusta muistikortti käyttämällä asetusvalintaa KÄYTTÄJÄASETUS > ALUSTA.





Varoitus	Kuvaus
KORTTIA EI ALUSTETTU (jatkuu)	<ul style="list-style-type: none"> • Muistikortin liittimet täytyy puhdistaa: Puhdista liittimet pehmeällä, kuivalla liinalla. Jos viesti näytetään uudelleen, alusta kortti. Jos viesti toistuu, vaihda kortti. • Kameran toimintahäiriö: ota yhteyttä FUJIFILM-jälleenmyyjään.
OBJEktiIVIN VIRHE	Sammuta kamera, poista objektiivi ja puhdista liitäntäpinnat ja aseta sitten objektiivi takaisin paikalleen ja käynnistä kamera. Jos ongelma ei poistu, ota yhteyttä FUJIFILM-jälleenmyyjään.
KORTTIVIRHE	<ul style="list-style-type: none"> • Muistikorttia ei ole alustettu käytettäväksi kameran kanssa: alusta kortti. • Muistikortin liittimet täytyy puhdistaa, tai muistikortti on vioittunut: Puhdista liittimet pehmeällä, kuivalla liinalla. Jos viesti näytetään uudelleen, alusta kortti. Jos viesti toistuu, vaihda kortti. • Muistikortti ei ole yhteensopiva: käytä yhteensopivaa korttia. • Kameran toimintahäiriö: ota yhteyttä FUJIFILM-jälleenmyyjään.
SUOJATTU KORTTI	Muistikortti on lukittu. Poista kortin lukitus.
VARATTU	Muistikortti on alustettu väärin. Alusta kortti kameran avulla.
SD MUISTI TÄYNNÄ	Muistikortti on täynnä, eikä kuvia voida tallentaa. Poista kuvia tai aseta kameraan muistikortti, jossa on enemmän vapaata tilaa.
TALLENNUSVIRHE	<ul style="list-style-type: none"> • Muistikorttinvirhe tai liitäntävirhe: Aseta kortti uudelleen tai kytke kamera pois päältä ja uudelleen päälle. Jos viesti ei poistu, ota yhteyttä FUJIFILM-jälleenmyyjään.

Varoitus	Kuvaus
TALLENNUSVIRHE (jatkuu)	<ul style="list-style-type: none"> • Muisti ei riitä uusien kuvien tallentamiseen: poista kuvia tai aseta kameraan muistikortti, jossa on enemmän vapaata tilaa. • Muistikorttia ei ole alustettu: alusta muistikortti .
KUVANROMUISTI TÄYNNÄ	Kuvanumerot on käytetty loppuun (nykyisen kuvan numero on 999–9999). Aseta alustettu muistikortti ja valitse AUT. NOLLAUS kohtaan  TALLENN DATA-ASET > KUVA NRO . Ota kuva nollataksesi kuvien numeroinnin arvoon 100–0001 ja valitse sitten JATKUVA kohtaan KUVA NRO .
LUKUVIRHE	<ul style="list-style-type: none"> • Tiedosto on vioittunut, tai sitä ei ole luotu kameralla: tiedostoa ei voi näyttää. • Muistikortin liittimet täytyy puhdistaa: Puhdista liittimet pehmeällä, kuivalla liinalla. Jos viesti näytetään uudelleen, alusta kortti. Jos viesti toistuu, vaihda kortti. • Kameran toimintahäiriö: ota yhteyttä FUJIFILM-jälleenmyyjään.
SUOJATTU KUVA	Suojattua kuvaa yritettiin poistaa tai kääntää. Poista suojaus ja yritä uudelleen.
EI VOI RAJATA	Kuva on vioittunut, tai sitä ei ole luotu tällä kameralla.
DPOF-TIEDOSTOVIKHE	Tulostuspyynnöt voivat sisältää enintään 999 kuvaa. Kopioi lisäkuvat, jotka haluat tulostaa, toiselle muistikortille ja luo toinen tulostuspyyntö.
EI VOI KÄÄNTÄÄ	Valittua kuvaa ei voi kääntää.

Varoitus	Kuvaus
 EI VOI KÄÄNTÄÄ	Videoita ei voi kääntää.
DPOF-ASETUS EI ONNISTU	Kuvaa ei voi tulostaa DPOF-toiminnolla.
 DPOF-ASETUS EI ONNISTU	Videoita ei voi tulostaa DPOF-toiminnolla.
 EI VOI SUORITTA A	Punasilmäisyyden poistoa ei voi käyttää videoihin.
 EI VOI SUORITTA A	Punasilmäisyyden poistoa ei voi käyttää kuviin, jotka on luotu muilla laitteilla.
YHTEENSOPI-MATTOMUUS: 4K-TILA JA ULK. NÄYTTÖ VAIHTAVAT ELOKUVATILAA	Kameralla valittu elokuvatila ei ole yhteensopiva laitteen kanssa, johon kamera on liitetty HDMI:n kautta. Kokeile toisen elokuvatilan valitsemista.
 (keltainen)	Kytke kamera pois päältä ja odota, kunnes se on jäähtynyt. Kuvissa, jotka otetaan tämän varoituksen näkyessä, voi olla enemmän laikkuisuutta.
 (punainen)	Kytke kamera pois päältä ja odota, kunnes se on jäähtynyt. Kun tämä varoitus on näkyvässä, elokuvia ei voi tallentaa, laikkaisuus voi lisääntyä ja suorituskyky, kuvanopeus ja näytön laatu mukaan lukien, voi pudota.

Muistikortin kapasiteetti

Seuraavasta taulukosta ilmenee erikokoisille kuville käytettävissä oleva tallennusaika tai kuvien määrä. Kaikki luvut ovat likimääräisiä; tiedostokoko vaihtelee tallennetun näkymän mukaan, joten tallennettavissa olevien tiedostojen määrä vaihtelee suuresti. Valotusten määrä tai jäljellä oleva pituus ei välttämättä vähene tasaisella nopeudella.

		Kapasiteetti	8 Gt		16 Gt	
			FINE	NORMAL	FINE	NORMAL
Valokuvat	 L 3 : 2	540	800	1110	1660	
	RAW (PAKKAAMATON)	150		320		
	RAW (HÄVIÖTÖN PAKKAUS)	300		630		
Videot ¹	 2160/29.97P, 25P, 24P, 23.98P²	9 minuuttia		20 minuuttia		
	 1080/59.94P, 50P, 29.97P, 25P, 24P, 23.98P³	26 minuuttia		54 minuuttia		
	 720/59.94P, 50P, 29.97P, 25P, 24P, 23.98P⁴	51 minuuttia		105 minuuttia		

1 Käytä korttia, jonka UHS-nopeusluokka on 3 tai parempi.

2 Yksittäisen videon pituus ei voi olla yli 10 minuuttia.

3 Yksittäisen videon pituus ei voi olla yli 15 minuuttia.

4 Yksittäisen videon pituus ei voi olla yli 30 minuuttia.

 Vaikka videotallennus jatkuu keskeytyksettä, kun tiedostokoko saavuttaa 4 Gt, tuleva aineisto tallennetaan erilliseen tiedostoon, jota on tarkasteltava erikseen.

Tekniset tiedot

Järjestelmä

Malli	FUJIFILM X-E3									
Tuotenumero	FF170001									
Teholliset pikselit	Noin 24,3 miljoonaa									
Kuvakenno	23,5 mm × 15,6 mm (APS-C), X-Trans CMOS III -kenno, jossa on päävärisuodin									
Tallennusväline	FUJIFILMin suosittelemat SD-/SDHC-/SDXC-muistikortit									
Muistikorttipaikka	SD-muistikorttipaikka (UHS-1)									
Tiedostojärjestelmä	Yhteensopivuus: Design Rule for Camera File System (DCF), Exif 2.3 ja Digital Print Order Format (DPOF)									
Tiedostomuoto	<ul style="list-style-type: none">• Valokuvat: Exif 2.3 JPEG (pakattu); RAW (alkuperäinen RAF-muoto, pakkaamaton tai pakattu, joka käyttää häviötöntä algoritmia; ohjelmisto erityistarkoitusta varten tarvitaan); RAW+JPEG käytettävissä• Videot: H.264-standardi stereoäänellä (MOV)• Äänimuistio: stereo (WAVE)									
Kuvakoko	<table><tr><td>L 3:2 (6000×4000)</td><td>L 16:9 (6000×3376)</td><td>L 1:1 (4000×4000)</td></tr><tr><td>M 3:2 (4240×2832)</td><td>M 16:9 (4240×2384)</td><td>M 1:1 (2832×2832)</td></tr><tr><td>S 3:2 (3008×2000)</td><td>S 16:9 (3008×1688)</td><td>S 1:1 (2000×2000)</td></tr></table> <p>RAW (6000 × 4000)</p> <p>L panoraama: pysty (2160 × 9600)/vaaka (9600 × 1440)</p> <p>M panoraama: pysty (2160 × 6400)/vaaka (6400 × 1440)</p>	L 3:2 (6000×4000)	L 16:9 (6000×3376)	L 1:1 (4000×4000)	M 3:2 (4240×2832)	M 16:9 (4240×2384)	M 1:1 (2832×2832)	S 3:2 (3008×2000)	S 16:9 (3008×1688)	S 1:1 (2000×2000)
L 3:2 (6000×4000)	L 16:9 (6000×3376)	L 1:1 (4000×4000)								
M 3:2 (4240×2832)	M 16:9 (4240×2384)	M 1:1 (2832×2832)								
S 3:2 (3008×2000)	S 16:9 (3008×1688)	S 1:1 (2000×2000)								
Objektiivin kiinnitys	FUJIFILM X -kiinnitys									

Järjestelmä

Herkkyyks	<ul style="list-style-type: none"> • Valokuvat: vakiolähtöherkkyyks vastaa arvoja ISO 200 – 12800 1/3 EV:n inkrementteissä; AUTO; laajennettu lähtöherkkyyks, joka vastaa arvoa ISO 100, 125, 160, 25600 tai 51200 • Videot: vakiolähtöherkkyyks vastaa arvoja ISO 200 – 12800 1/3 EV:n inkrementteissä; AUTO
Mittaus	256-osainen through-the-lens (TTL) -mittaus; MULTI, PISTE, KESKIARVO, KESKIPAINOTETTU
Valotuksen ohjauks	Ohjelmoitu automaattivalotus (ohjelmanvaihdolla); sulkimen esivalinta automaattivalotuksessa; aukon esivalinta automaattivalotuksessa; manuaalivalotus
Valotuskorjauks	<ul style="list-style-type: none"> • Valokuvat: –5 EV – +5 EV 1/3 EV:n inkrementteissä • Videot: –2 EV – +2 EV 1/3 EV:n inkrementteissä

Suljinaika

	Tila P	Tila A	S- ja M-tilat	Aikavalotus
Mekaaninen suljin	4 s – 1/4000 S	30 s – 1/4000 S	15 min. – 1/4000 S	Maks. 60 min.
Elektroninen suljin	4 s – 1/32000 S	30 s – 1/32000 S	15 min. – 1/32000 S	Aina 1 s
Mekaaninen+ elektroninen	4 s – 1/32000 S	30 s – 1/32000 S	15 min. – 1/32000 S	Maks. 60 min.

Järjestelmä

Jatkuva

Kuvataajuus (JPEG)	Kuvia yhdessä sarjassa
14 fps*	Enintään noin 35
11 fps*	Enintään noin 50
8,0 fps	Enintään noin 53
5,0 fps	Enintään noin 56
4,0 fps	Enintään noin 58
3,0 fps	Enintään noin 62

* Käytettävissä vain elektronisen sulkimen kanssa.



Kuvataajuus vaihtelee kuvausolosuhteista ja tallennettujen kuvien määrästä riippuen. Lisäksi kuvataajuus ja kuvien määrä sarjaa kohti saattavat vaihdella käytettävistä muistikorttityypistä riippuen.

Tarkennus

- **Tila:** yksittäinen tai jatkuva AF; manuaalitarkennus tarkennusrenkaalla
- **Tarkennusalueen valinta:** YKSI PISTE, VYÖHYKE, LAAJA/SEURANTA, KAIKKI
- **Automaattitarkennusjärjestelmä:** kehittynyt hybridi-automattitarkennus (TTL-kontrasti-/vaihetunnistus-AF) automattitarkennuksen apuvalolla















































Valkotasapaino

Mukauta 1, mukauta 2, mukauta 3, värilämpötilan valinta, automaattinen, suora auringonvalo, varjo, päivänvalo-loisteputki, lämminvalo-loisteputki, viileänvalkoinen -loisteputki, hehkulamppu, vedenalainen

Itselaukaisin

Pois, 2 s, 10 s

Järjestelmä

Salamatila	<ul style="list-style-type: none"> • TILA: TTL-TILA (SALAMA AUTOMAATTINEN, NORMAALI, HIDAS SYNKRONOINTI), MANUAALINEN, COMMANDER, OFF • SYNKR. TILA: ENSIMMÄINEN VERHO, TOINEN VERHO • PUNASILM. POISTO:  SALAMA+POISTO,  SALAMA,  POISTO, POIS 																		
Salamakenkä	Lisälaitetekamerakenkä TTL-kontaktipinnoilla																		
Synkronointiyhteys	X-yhteys; tukee täsmäysnopeutta niin nopeasti kuin $\frac{1}{180}$ s																		
Etsin	0,39-tuuman ja 2360k-pisteen OLED-etsin diopterin säädöllä ($-4 - +2$ m ⁻¹); suurennus 0,62× 50 mm:n objektiivilla (vastaa 35 mm:n muotoa) äärettömässä ja diopteri asetettuna arvoon $-1,0$ m ⁻¹ ; diagonaalinen kuvakulma noin 30,0° (vaakasuuntainen kuvakulma noin 25,0°); katselupiste noin 17,5 mm																		
LCD-näyttö	Kiinteä 3,0 tuuman/7,6 cm:n, 1040k-pisteen värikosketusnäytöllinen LCD-näyttö																		
Videot	<table border="1"> <tr> <td> 4K 2160/29.97P</td> <td> 1080/59.94P</td> <td> 720/59.94P</td> </tr> <tr> <td> 4K 2160/25P</td> <td> 1080/50P</td> <td> 720/50P</td> </tr> <tr> <td> 4K 2160/24P</td> <td> 1080/29.97P</td> <td> 720/29.97P</td> </tr> <tr> <td> 4K 2160/23.98P</td> <td> 1080/25P</td> <td> 720/25P</td> </tr> <tr> <td></td> <td> 1080/24P</td> <td> 720/24P</td> </tr> <tr> <td></td> <td> 1080/23.98P</td> <td> 720/23.98P</td> </tr> </table>	 4K 2160/29.97P	 1080/59.94P	 720/59.94P	 4K 2160/25P	 1080/50P	 720/50P	 4K 2160/24P	 1080/29.97P	 720/29.97P	 4K 2160/23.98P	 1080/25P	 720/25P		 1080/24P	 720/24P		 1080/23.98P	 720/23.98P
 4K 2160/29.97P	 1080/59.94P	 720/59.94P																	
 4K 2160/25P	 1080/50P	 720/50P																	
 4K 2160/24P	 1080/29.97P	 720/29.97P																	
 4K 2160/23.98P	 1080/25P	 720/25P																	
	 1080/24P	 720/24P																	
	 1080/23.98P	 720/23.98P																	
(stereoäänellä)																			

Tulo-/lähtöliitännät

Digitaalinen tulo/ lähtö	USB 2.0 High-Speed Mikro-USB-liitin (mikro-B)
HDMI-lähtö	HDMI-mikroliitin (tyyppi D)
Mikrofonin/ kaukolaukaisimen liitin	∅2,5 mm 3-puolainen miniliitäntä

Virtalähde/muu

Virtalähde	NP-W126S- ladattava akku (toimitetaan kameran mukana)
Kameran koko (L × K × S)	121,3 mm × 73,9 mm × 42,7 mm (32,4 mm ilman ulokkeita, mitattuna kapeimmasta kohdasta)
Kameran paino	Noin 287 g ilman akkua, lisävarusteita ja muistikorttia
Kuvauspaino	Noin 337 g mukaan lukien akku ja muistikortti
Käyttöolosuhteet	<ul style="list-style-type: none">• Lämpötila: 0 °C – +40 °C• Kosteus: 10 % – 80 % (ei kondensaatiota)



Virtalähde/muu

Akun käyttöikä

- **Akkutyyppe:** NP-W126S
- **Valokuvat:** kehysten määrä vaihtelee kohtaan **SUORITUSKYKY** valitun asetuksen mukaan:

SUORITUSKYKY	LCD	EVF
K.SUOR.	Noin 260	Noin 260
STANDARDI	Noin 350	Noin 350

- **Videot:** tallennettavissa olevan aineiston pituus vaihtelee elokuvatilan mukaan:

Tila	Akun todellinen käyttöaika videokaappauksessa	Akun jatkuva käyttöaika videokaappauksessa
	Noin 50 minuuttia	Noin 70 minuuttia
	Noin 60 minuuttia	Noin 95 minuuttia

CIPA-standardi mitattuna tilassa **P** käyttämällä täyteen ladattua akkua (NP-W126S), XF35mmF1.4 R -objektiivia ja SD-muistikorttia.

Huomaa: akun käyttöaika vaihtelee lataustason mukaan ja laskee matalissa lämpötiloissa.

Langaton lähetin

Langaton lähiverkko

Standardit	IEEE 802.11b/g/n (langattoman protokollan standardi)
-------------------	--

Käyttöaajuus (keskitaajuus)	<ul style="list-style-type: none">• Yhdysvallat, Kanada, Taiwan: 2412 MHz – 2462 MHz (11 kanavaa)• Muut maat: 2412 MHz – 2472 MHz (13 kanavaa)
------------------------------------	---

Yhteysprotokollat	Infrastruktuuri
--------------------------	-----------------

Bluetooth®

Standardit	Bluetooth-versio 4.0 (Bluetooth Low Energy)
-------------------	---

Käyttöaajuus (keskitaajuus)	2402 MHz – 2480 MHz
------------------------------------	---------------------

Salamakenkään liitettävä EF-X8-salamalaite

Ohjeluku	GN8 (ISO100), GN11 (ISO200)
-----------------	-----------------------------

Mitat (L × K × S)	39,7 mm × 24,2 mm × 63,4 mm
--------------------------	-----------------------------

Paino	Noin 41 g
--------------	-----------

NP-W126S- ladattava akku

Nimellisjännite	7,2 V
------------------------	-------

Nimelliskapasiteetti	1260 mAh
-----------------------------	----------

Käyttölämpötila	0 °C – +40 °C
------------------------	---------------

Mitat (L × K × S)	36,4 mm × 47,1 mm × 15,7 mm
--------------------------	-----------------------------

Paino	Noin 47 g
--------------	-----------

BC-W126-akkulaturi

Nimellistulo	100 V – 240 V AC, 50/60 Hz
Tulokapasiteetti	13 – 21 VA
Nimellislähtö	8,4 V DC, 0,6 A
Tuetut akut	NP-W126S-akut
Latausaika	Noin 150 minuuttia (+20 °C)
Käyttölämpötila	5 °C – +40 °C
Mitat (L × K × S)	65 mm × 91,5 mm × 28 mm, ilman ulkonemia
Paino	Noin 77 g

Paino ja mitat vaihtelevat maan tai myyntialueen mukaan. Tarrat, valikot ja muut näytöt saattavat erota varsinaisen kameran vastaavista.



Tekniset tiedot ja suorituskyky voivat muuttua ilman erillistä ilmoitusta. FUJIFILM ei ota vastuuta mahdollisista tämän käyttöoppaan sisältämistä virheistä. Tuotteen ulkonäkö voi poiketa tässä käyttöoppaassa kuvatusta.

MEMO

MEMO

FUJIFILM

FUJIFILM Corporation

7-3, AKASAKA 9-CHOME, MINATO-KU, TOKYO 107-0052, JAPAN

http://www.fujifilm.com/products/digital_cameras/index.html

